

Käyttöohje (Verkkosivuston asetukset)

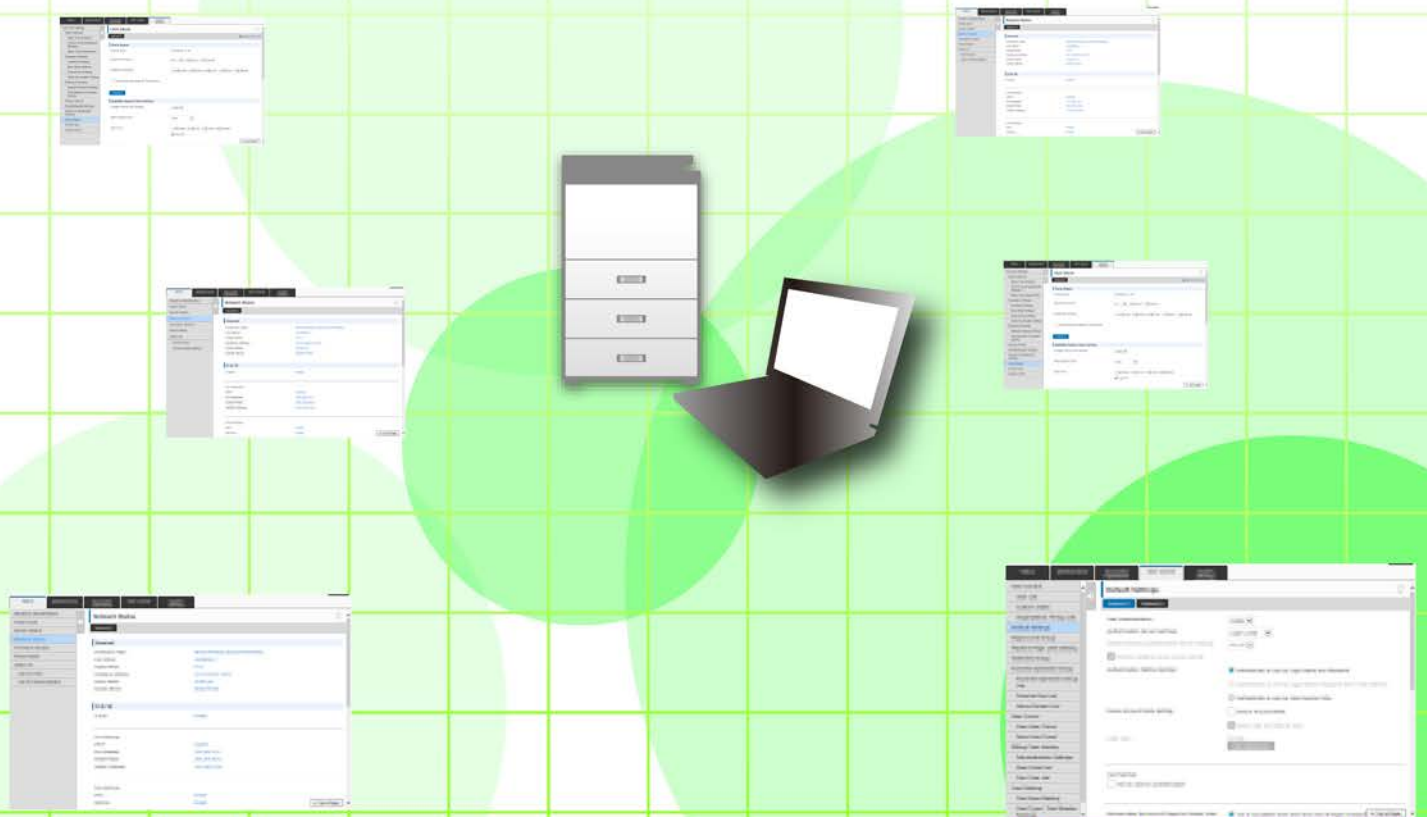

SISÄLLYSLUETTELO

| | |
|---|----|
| TIETOJA TÄSTÄ OPPAASTA | 2 |
| VERKKOSIVU | 3 |
| • Verkkosivun ominaisuudet | 3 |
| • Yhteys verkkosivulle | 3 |
| VERKKOSIVUN ASETUKSET | 5 |
| • Verkkosivun yleiskatsaus | 5 |
| • Valikkovälilehti | 6 |
| • Miten verkkosivuasetukset määritetään | 7 |
| • Virransäästö | 10 |
| • Tietoturva- Asetukset | 11 |
| • Luokka-asetus | 16 |
| • Asiakirja toiminnat | 18 |
| • Käyttäjän hallinta | 19 |
| • Järjestelmä asetukset | 29 |
| VERKKOSIVUN MUKAUTTAMINEN | 33 |
| • Mukautetun linkin asetus | 33 |
| • Pikakuvakkeet | 34 |
| VERKKOSIVUN ASETUSLUETTELO | 35 |

TIETOJA TÄSTÄ OPPAASTA

Tässä oppaassa selitetään toimenpiteet laitteen asetusten määrittämiseksi tietokoneestasi käyttäen verkkosivupohjaista asetustoimintoa, joka on koneeseen sulautettu toiminto.

Huomaa

- Tämä oppaassa oletetaan, että henkilöt, jotka asentavat ja käyttävät tätä tuotetta on käytännön tuntemus tietokoneestaan ja verkkoselaimesta.
- Saat tietoa käyttöjärjestelmästäsi tai verkkoselaimesta käyttöjärjestelmän käyttöohjeesta, verkkoselaimen käyttöohjeesta tai online-ohjetoiminnolla.
- Näyttöjen ja menettelyjen selitykset ovat pääasiassa Internet Exploreria®:ia varten. Näytöt voivat vaihdella käyttöjärjestelmän tai ohjelmistosovelluksen version mukaan.
- Kun oppaassa mainitaan "xx-xxxx", korvaa "xx-xxxx" mallisi nimellä.
- Tämä opas sisältää on yleiskuvaukset tuotteista mukaan lukien muut mallit. Tämä vuoksi tämä opas sisältää kuvauksia ominaisuuksista, joita ei ole saatavilla sinun mallissasi.
- Tämän oppaan valmisteluun on kiinnitetty erityistä huomiota. Jos sinulla on tästä oppaasta jotakin huomautettavaa, ota yhteyttä jälleenmyyjäsi tai lähimpään valtuutettuun huoltoon.
- Tämä tuote on läpikäynyt tiukan laadunvalvonnan ja tarkastusmenettelyt. Siinä epätodennäköisessä tapauksessa, että ilmenee vika tai muu ongelma, ota yhteyttä jälleenmyyjäsi tai lähimpään valtuutettuun huoltoon.
- Laissa määrättyjä erikoistapauksia lukuun ottamatta SHARP ei vastaa häiriöistä, jotka ilmenevät tuotteen tai sen lisälaitteiden käytön aikaisista häiriöistä, jotka aiheutuvat tuotteen, sen lisälaitteiden asiattomasta käytöstä tai vahingoista, jotka aiheutuvat tuotteen käytöstä.

Varoitus

- Oppaan sisällön jäljentäminen, sovittaminen tai kääntäminen ilman kirjallista lupaa on kielletty muutoin kuin tekijänoikeuslain sallimalla tavalla.
- Kaikkia tässä oppaassa olevia tietoja voidaan muuttaa ilman ennakoilmoitusta.

Tämän oppaan kuvitukset, käyttöpaneeli, kosketuspaneeli ja verkkosivut

Lisävarusteet ovat yleensä valinnaisia, mutta joihinkin malleihin saattaa kuulua I isävarusteita vakiovarusteina. Eräiden toimintojen ja toimenpiteiden selityksissä edellytetään, että muita kuin edellä mainittuja laitteita on asennettu. Sisällöstä, mallista ja asennetuista oheislaitteista riippuen tämä ei ehkä ole käytettävissä. Katso lisätietoja käyttöohjeesta. Tässä oppaassa on viitteitä faksitoimintoon ja internetfaksitoimintoon. Ota kuitenkin huomioon, että faksitoiminto ja internetfaksitoiminto eivät ole saatavilla joissakin maissa, alueilla tai malleissa.

- Oppaassa mainitut näyttöruudut, viestit, ja näppäinten nimet saattavat poiketa itse laitteessa olevista johtuen tuotteeseen tehdyistä parannuksista ja muutoksista.
- Tämän oppaan kosketusnäyttö, kuvat ja asetusnäytöt ovat tarkoitettu vain viitteeksi, ja voivat vaihdella malleittain, asennettujen vaihtoehtojen, oletustilasta muutettujen asetusten ja maan tai alueen mukaan.
- Tässä oppaassa oletetaan, että käytössä on neliväri-laite. Jotkin selityksistä eivät koske mustavalkolaitetta.

VERKKOSIVU



Faksi- ja internetfaksitoiminto ei ehkä ole saatavilla maasta, alueesta tai mallista riippuen.

Verkkosivun ominaisuudet

Koneeseen on sulautettu verkkopalvelin asetuksia varten.

Kun laite on liitetty verkkoon, voit käyttää koneen erilaisten asetusten määrittämiseen tietokonetta koneen verkkopalvelinta käyttäen. Tämän toiminnon avulla voit määrittää laitteen asetuksia verkon kautta menemättä itse koneen luo.

Voit helposti syöttää käyttäjätunnuksesi ja muuta tekstiä tietokoneeltasi.

Voit myös käyttää verkkosivustoa määrittämään asetuksia, jotka ovat kehittyneempiä kuin koneessa käytettävissä olevat.



Katso käyttöoppaasta yksityiskohtaisia tietoja laitteen asetuksista.

Yhteys verkkosivulle

Tämä osio kuvaa tavan avata yhteys koneen verkkosivulle.

Tuetut selaimet

Seuraavia selaimia voidaan käyttää yhteyden avaamiseen koneeseen:

Internet Explorer: 11 tai uudempi (Windows®), Microsoft Edge (Windows®)

Firefox (Windows®), Safari (macOS®), Chrome (Windows®): Uusin versio tai välittömästi edeltävä pääversio

Yhteys verkkosivulle

Seuraa ohjeita yhteyden avaamiseksi verkkosivulle.

1

Avaa verkkoselain tietokoneessasi.

2

Syötä koneeseen asetettu IP-osoite selaimesi osoitepalkkiin.

- Pyydä koneen järjestelmänvalvojalta koneen IP-osoitetta.
- Voit tarkistaa laitteen IP-osoitteen koneessa. "[Miten koneen IP-osoite tarkistetaan](#)" (► [sivu 4](#))

• Salasan syöttäminen

The screenshot shows a login page titled "Sisäänkirjautuminen". It features a "Sisäänkirjautuminen (P)" button at the top. Below it, there are fields for "Käyttöoikeus:" (with a dropdown menu), "Käyttäjänimi:" (with a dropdown menu labeled "Käyttäjä"), and "Salasana:" (with a text input field and a "(1-255 numeroa)" hint). At the bottom, there is a "Sisäänkirjautuminen (P)" button and a small note: "Anna käyttäjän todennustiedot. Tätä viestiä voi muokata järjestelmäasetuksista."

- Jos valitset kohteen, joka vaatii järjestelmänvalvojan oikeudet, salasanan syöttönäyttö tulee näkyviin asetuksista riippumatta. Valitse käyttäjä, jolla on järjestelmänvalvojan oikeudet ja syötä käyttäjän salasana.
- Jos käyttäjän todennus ei ole käytössä, voit asettaa kirjautumisnimeksi "Pääkäyttäjä" ja antaa järjestelmänvalvojan salasanan verkkosivulle kirjautuaksesi. Kun olet kirjautunut sisään verkkosivulle järjestelmänvalvojan oikeuksin, salasanan syöttöruutua ei näy, kun valitset muita kohteita, jotka vaativat järjestelmänvalvojan oikeudet (kunnes kirjautut ulos).

Miten koneen IP-osoite tarkistetaan

1

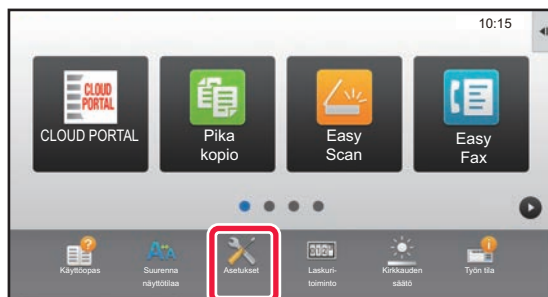

Kosketa [Asetukset]-näppäintä.

2

Kosketa valikossa [Tila] → [Verkon tila].

3

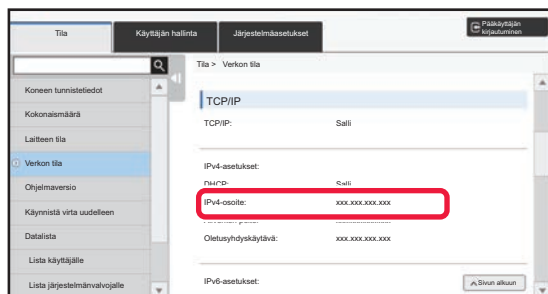

Selaa näytössä alaspäin ja valitse "IPv4-osoite" kohdassa IPv4-asetukset TCP/IP-asetuksissa.

4



Käynnistä selain tietokoneessa, ja syötä laitteen IP-osoite.

VERKKOSIVUN ASETUKSET

Tässä luvussa kuvataan, miten joitakin tyypillisiä kohteita asetetaan verkkosivun asetuksissa. Katso käyttöoppaasta kohdat, joita ei ole selitetty tässä luvussa.

Verkkosivun yleiskatsaus

Kun yhteys koneen verkkopalvelimelle onnistuu, verkkosivu avautuu selaimessasi.

Välilehdet (1), joissa näytetään asetuskohteet näkyvät sivun yläreunassa. Kun napsautat välilehteä, kohteet (2), jotka voit määrittää tulevat näkyviin sivun vasempaan reunaan. Kun valitset kohteen, jonka haluat asettaa, kohteen asetusnäyttö (10) tulee näkyviin sivun oikeaan reunaan.

Kun olet tehnyt kaikki asetukset, napsauta [Uloskirjaus]-painiketta ja poistu verkkoselaimesta.

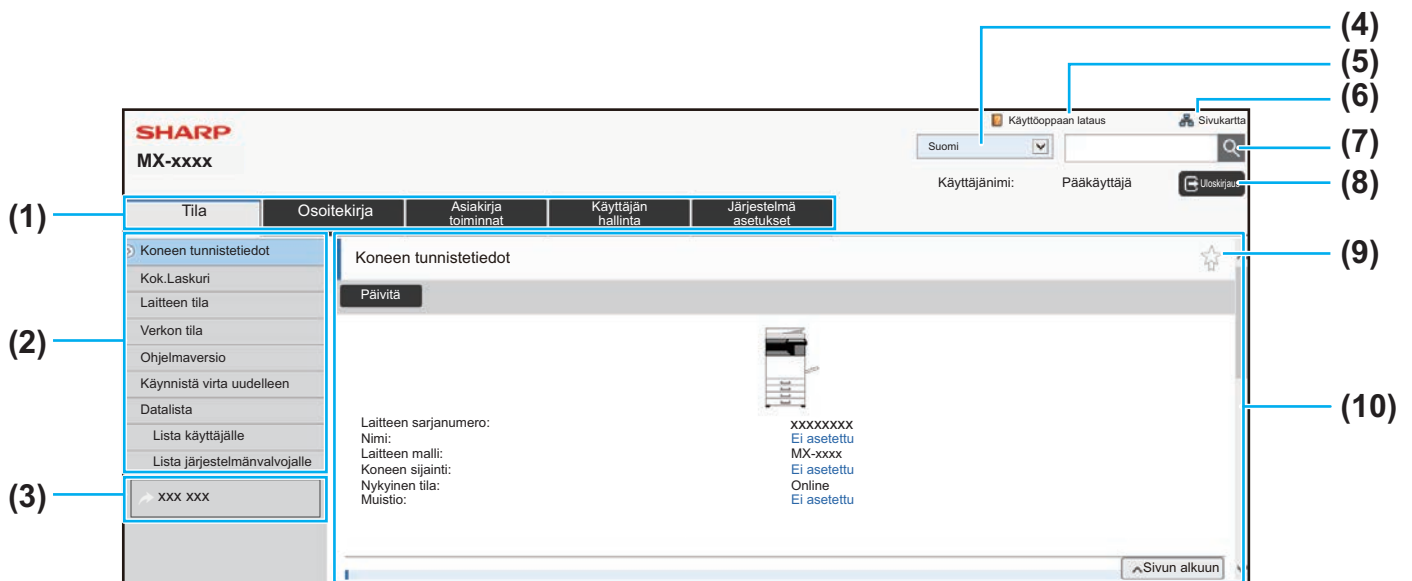

(1) Valikkovälilehti

Tämä välilehti näyttää asetusvalikon ensimmäisen tason. Napsauta tätä välilehteä nähdäksesi välilehden asetuskohteet asetusvalikossa. Jotkin asetukset, esimerkiksi järjestelmän asetukset, eivät näy asetusvalikossa välilehteä napsautettaessa. Sen sijaan asetuskohteen lisäpainikkeet ilmestyvät asetusalueelle.

► [Valikkovälilehti \(sivu 6\)](#)

(2) Asetusvalikko

Tämä näyttää kohteet, jotka voidaan asettaa verkkosivulla. Kohteet ovat puurakenteessa. Kun valitset kohteen, joka vaatii koneen järjestelmänvalvojan oikeudet, salasanan syöttönäyttö tulee näkyviin. Valitse aiemmin rekisteröity kirjautumisnimi ja syötä salasana.

(3) Mukautetut linkit

Voit rekisteröityä mukautettuja linkkejä etukäteen näyttämään mukautettuja linkkejä asetusvalikossa.

► [Mukautetun linkin asetus \(sivu 33\)](#)

(4) Kieli

Aseta verkkosivulla näkyvä kieli.

(5) Käyttöoppaan lataus

Tämä näyttää käyttöoppaan lataussivun.

(6) Sivustokartta

Tämä näyttää verkkosivuston sivustokartan.

(7) Etsi

Käytä tätä etsiäksesi asetuskohteita ja muita tietoja. Syötä tekstikenttään kohde, jonka haluat löytää ja napsauta .

(8) [Sisäänkirjaus/Uloskirjaus]-painike

[Sisäänkirjaus]-painike

Napsauta kirjautuaksesi verkkosivulle.

[Uloskirjaus] -painike

Kun olet suorittanut verkkosivulla kaikki asetukset, napsauta tätä painiketta kirjautuaksesi ulos ja poistuaksesi verkkoselaimesta.

(9) Pikakuvake

Napsauta tätä kuvaketta rekisteröidäksesi sivun, jonka haluat näyttää pikakuvakevälilehdellä.

► [Pikakuvakkeet \(sivu 34\)](#)

(10) Asetusalue

Tämä näyttää valitun kohteen asetusnäytön asetusvalikossa vasemmalla.

Valikkovälilehti



Asiakirjan arkistointitoimintoa voi käyttää, kun paikallinen asema on asennettu. Faksi- ja internetfaksitoimintoja ei voida käyttää joissain malleissa.

| Valikko | Yleiskatsaus | |
|----------------------------|---|---|
| Tila | Näyttää paperitason tiedot ja laitteen tiedot. | |
| Osoitekirja | Käytä osoitekirjan muokkaamiseen. | |
| Asiakirja toiminnot | Käytä toimintojen suorittamisen tiedostossa, joka käyttää asiakirjan tallennustoimintoa. | |
| Käyttäjän hallinta | Lisää, muokkaa ja poista käyttäjiä käyttäjien todennuksessa ja konfiguroi käyttäjän todennusasetuksia. | |
| Järjestelmä asetukset | Määritä koneenpääasetukset, esimerkiksi päivämäärän asetukset ja paperitason asetukset. Voit määrittää seuraavat asetukset. | |
| | Kotinäytön asetukset | Voit valita laitteen aloitusnäytön asetukset, esimerkiksi muuttaa aloitusnäytön taustaa. |
| | Kopioinnin asetukset | Voit valita kopiointiasetukset. |
| | Tulostimen Asetukset | Voit valita tulostusasetukset. |
| | Kuvan Lähetys asetukset | Määritä asetukset kuvanlähetykseen, esimerkiksi faksi ja skannaus sähköpostiin. |
| | Asiakirjan Tallennus asetukset | Voit valita asiakirjan tallennusasetukset. |
| | Sharp OSA-asetukset | Voit valita SharpOSA-asetukset. |
| | Todennuksen asetukset | Suorita asetukset kuten käyttäjän todennusmenetelmää tai IC-korttia varten. |
| | Yleiset asetukset | Voit määrittää laitteen asetuksia, esimerkiksi päivämäärän asetukset ja tason asetukset. |
| | Verkkoasetukset | Voit määrittää laitteen asetuksia, esimerkiksi verkkoprotokolla- ja NAS-asetukset. |
| | Tietoturva- Asetukset | Voit määrittää koneen turva-asetuksia esimerkiksi todennus ja järjestelmänvalvojan salasanan muuttaminen. |
| | Virransäästö | Laitteen virrankulutusta voidaan vähentää Eco-tila-asetusten avulla. |
| | Järjestelmän hallinta | Voit määrittää laitteen varmuuskopiointi- ja työlokiasetukset. |
| | Kuvanlaadun säätö | Voit suorittaa kuvan säätöä koneessa tulostamista ja skannausta varten. |
| Ensi- asennuksen asetukset | Tämä on asetusryhmä, joita tarvitaan koneen ensiasentamiseen. | |

Miten verkkosivuasetukset määritetään

Tässä osassa kuvataan esimerkkinä perusmenettely verkkosivuasetusten konfiguroimiseksi "Kotinäytön asetukset". Tätä asetusta käytetään muuttamaan kotinäytön taustakuva kuvakäyttäjän antamaan.

1

Muodosta yhteys verkkosivulle, kuten selitetään kohdassa "[Yhteys verkkosivulle](#)" ([► sivu 3](#)).

2

Avaa "Kotinäytön asetukset" asetusnäytön.

(1) Napsauta [Järjestelmä asetukset]-välilehteä ().

Järjestelmän asetuskohteet näkyvät asetusalueella.

(2) Napsauta [Kotinäytön asetukset]-painiketta ().

3

Napsauta asetusvalikossa [Taustakuva] ja aseta taustakuva.

- (1) Napsauta asetusvalikossa [Taustakuva].
- (2) Napsauta [Muuta]-painiketta kohdassa "Taustakuva"
"Alkunäytön rekisteröinti"-näyttö tulee näkyviin.

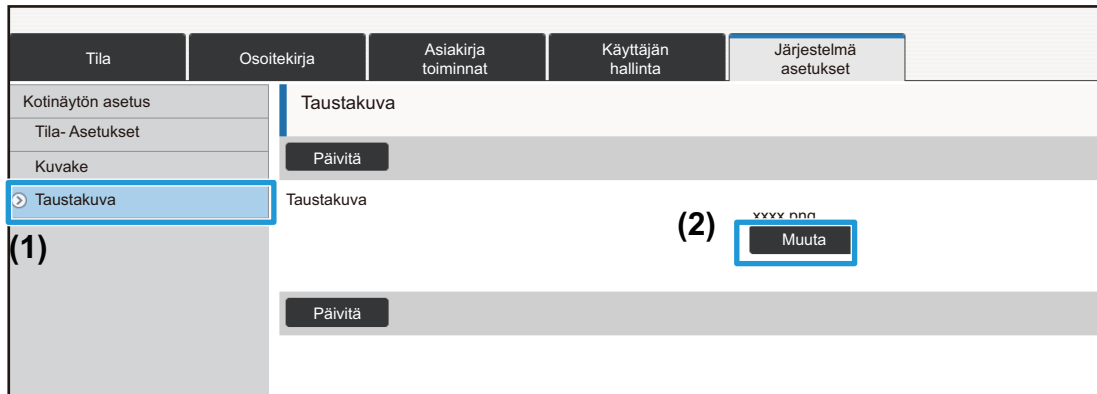

4

Valitse "Käytä mukautettua kuvaa" ja napsauta [Selaa]-painiketta valitaksesi haluamasi kuvan.

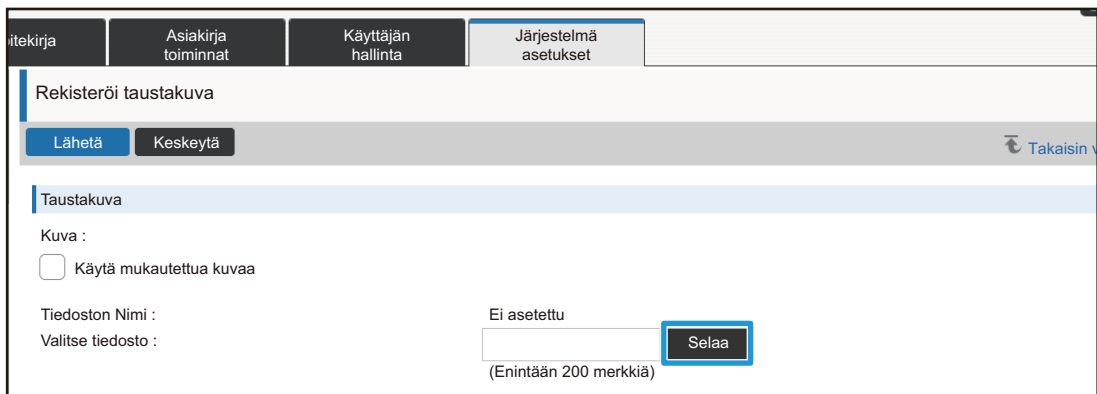

Kun napsautat [Selaa]-painiketta, tiedoston valintanäyttö tulee näkyviin. Valitse haluamasi taustakuvan tiedosto.

5

Varmasta, että "Valitse tiedosto"-polku on oikea ja napsauta [Lähetä]-painiketta.

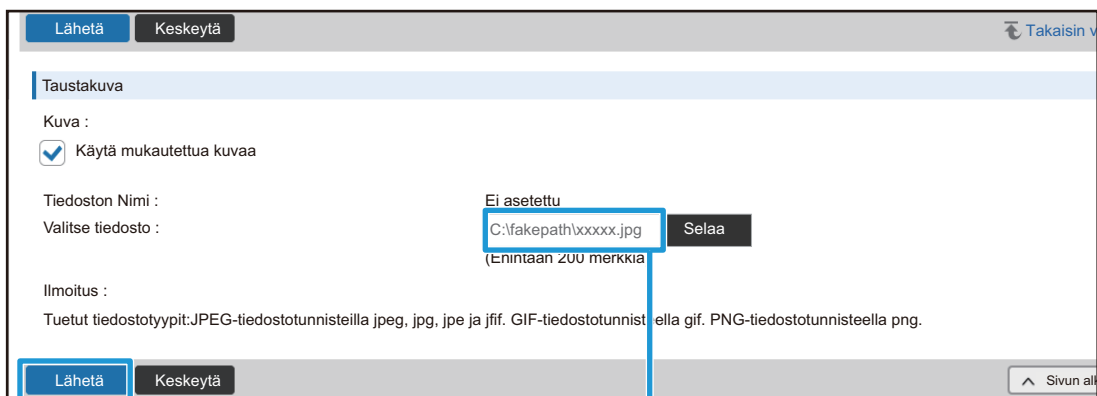

Polku

6

Jos haluat asettaa toisen kohteen, määritä asetus asetusvalikossa tai valikkovälilehdellä.



Jos käytät selaimessa "Eteenpäin" tai "Takaisin"-toimintoa siirtyäksesi eri kohtaan, ei määrittämäsi kohtaa välttämättä tallenneta. Käytä asetusvalikkoa tai valikkovälilehteä siirtyäksesi eri kohtaan.

7

Kun olet tehnyt kaikki määritysasetukset, napsauta [Uloskirjaus]-painiketta ja poistu verkkoselaimesta.

Kun poistut asetuksista, koneen kosketusnäytössä voi näkyä viesti. Lue ja sulje viesti.

Virransäästö

Tässä osassa kuvataan, miten asetetaan siirtymisaika esilämmitystilaan ja virran automaattiseen katkaisuun.

1

Muodosta yhteys verkkosivulle, kuten selitetään kohdassa "Yhteys verkkosivulle" ([► sivu 3](#)).

2

Avaa "ECO asetus" asetusnäytön.

(1) Napsauta [Järjestelmä asetukset]-välilehteä ().

Järjestelmän asetuskohteet näkyvät asetusalueella.

(2) Napsauta [Virransäästö]-painiketta ().

Energiansäästökohteet näkyvät asetusvalikossa.

(3) Napsauta [ECO asetus] -valikkoa.

Eco-asetuskohteet näkyvät oikealla puolella.

3

Aseta siirtymisaika esilämmitystilaan ja virran automaattiseen katkaisuun.

(1) Syötä haluttu aika tekstiruutuun kohdassa "Esilämmitystilan Asetus".

(2) Jos haluat asettaa siirtymisajan lyhimpään asetukseen kohdassa "Ajastinsammutus", valitse [Varhaisin]. Jos haluat muuttaa siirtymäajan, syötä siirtymäaika tekstiruutuun.

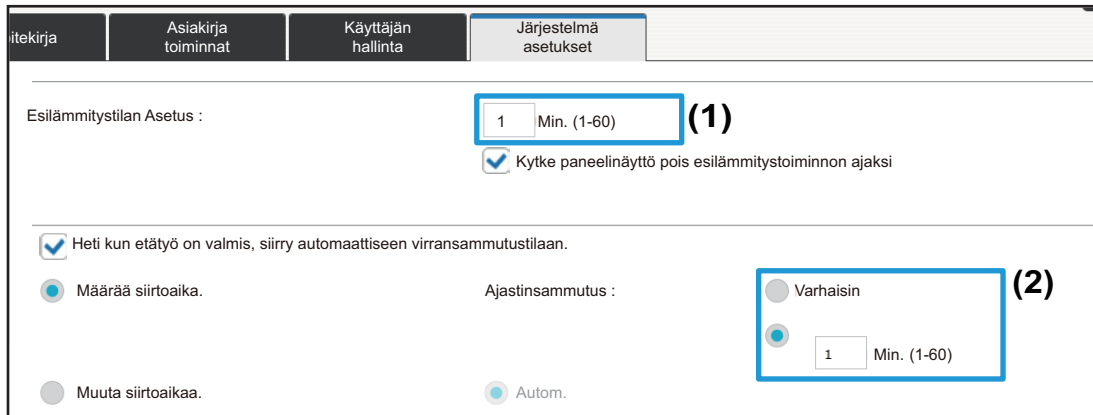

The screenshot shows the 'Järjestelmä asetukset' (System Settings) page. The 'Esilämmitystilan Asetus' (Preheating Setting) section has a text input field with the value '1' and a label '(1)'. Below it is a checked checkbox 'Kytke paneelinäyttö pois esilämmitystoiminnon ajaksi'. The 'Ajastinsammutus' (Timed Shutdown) section has a checked checkbox 'Hetä kun etätyö on valmis, siirry automaattiseen virransammutustilaan.' Below it are two radio buttons: 'Määrää siirtoaika.' (selected) and 'Muuta siirtoaikaa.'. The 'Ajastinsammutus' section has a dropdown menu with 'Varhaisin' (selected) and a label '(2)'. Below the dropdown is a text input field with the value '1' and a label '(2)'. The 'Autom.' radio button is also visible.



Automaattiselle virrankatkaisulle määritettävissä oleva aika riippuu mallista.

4

Kun olet tehnyt kaikki määrittämissä asetukset, napsauta [Lähetä]-painiketta, napsauta [Uloskirjaus]-painiketta ja poistu verkkoselaimesta.

Tietoturva- Asetukset

Menettely järjestelmänvalvojan kirjautumissalasanan ja koneessa käytetyn verkon suojausasetusten muuttamiseksi selitetään alla.

Pääkäyttäjän salasanan muuttaminen

Jos jatkat pääkäyttäjän salasanan käyttämistä muuttamatta sitä, salasana tulee helpommaksi tulkita tai voi paljastua, mikä luo koneen luvattoman käytön vaaran.

1

Muodosta yhteys verkkosivulle, kuten selitetään kohdassa "Yhteys verkkosivulle" ([▶ sivu 3](#)).

2

Avaa "Salasanan vaihto" asetusnäytön.

(1) Napsauta [Järjestelmä asetukset]-välilehteä ().

Järjestelmän asetukset näkyvät asetusalueella.

(2) Napsauta [Tietoturva- Asetukset]-painiketta ().

Tietoturva-asetukset kohteet näkyvät asetusvalikossa.

(3) Napsauta [Salasanan vaihto] -valikkoa.

Salasanan muutos -asetus näkyy oikealla.

3

Muuta pääkäyttäjän salasana.

(1) Valitse "Salasanan vaihtaminen"-valintaruutu kohdassa "Pääkäyttäjän salasana".

(2) Syötä uusi salasana, jonka haluat asettaa "Salasana"-tekstiruutuun.

(3) Kirjoita kohdassa (2) syötetty salasana uudelleen "Salasana (vahvistua)"-tekstiruutuun.

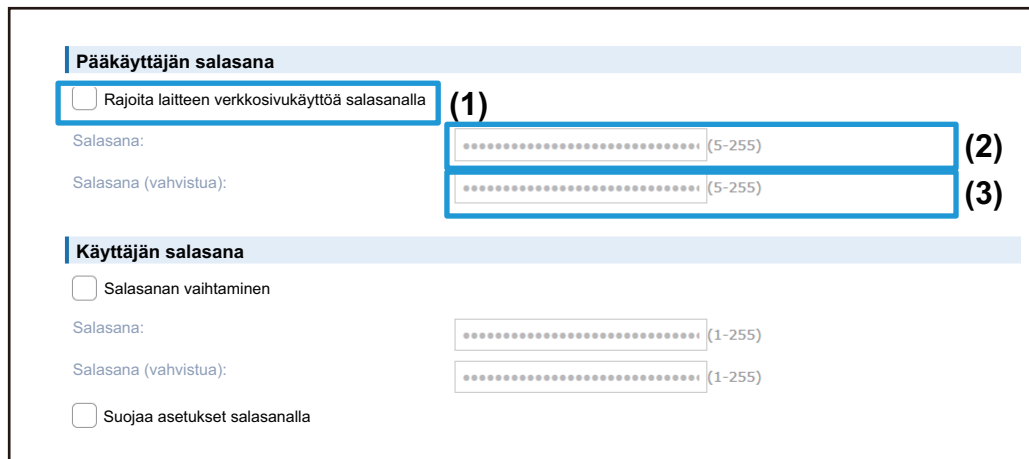

The screenshot shows the 'Pääkäyttäjän salasana' (Administrator Password) section. It includes a checkbox 'Rajoita laitteen verkkosivukäyttöä salasanalla' (1) and two password input fields: 'Salasana:' (2) and 'Salasana (vahvistua):' (3), both with a length indicator '(5-255)'. Below this is the 'Käyttäjän salasana' (User Password) section, which has a checkbox 'Salasanan vaihtaminen' and two password input fields: 'Salasana:' and 'Salasana (vahvistua):', both with a length indicator '(1-255)'. At the bottom, there is a checkbox 'Suoja asetukset salasanalla'.



Kun vaihdat salasanan, muista pitää uusi salasana mielessäsi.

4

Kun olet tehnyt kaikki määrittämissä asetukset, napsauta [Lähetä]-painiketta, napsauta [Uloskirjaus]-painiketta ja poistu verkkoselaimesta.

Portin hallinta.

Tässä osassa kuvataan, miten asetetaan portti koneeseen pääsyn mahdollistava (palvelimen portti) ja portti, jota käytetään pääsyyn koneesta muihin verkkoihin (asiakkaan portti). Kun käyttämätön portti on käytettävissä tilassa, porttia voidaan käyttää luvattomaan pääsyyn. Muuttamalla portin numeron, voit estää pääsyn käyttäjiltä, jotka eivät tiedä portin numeroa, mikä mahdollistaa koneen turvallisemman käytön.



Portin ohjauksen saa tehdä vain järjestelmänvalvoja, jolla on verkon perusteellinen tuntemus. Portin numeron muuttaminen umpimähkään voi tehdä yhteyden luomisen laitteeseen mahdottomaksi.

1

Muodosta yhteys verkkosivulle, kuten selitetään kohdassa "[Yhteys verkkosivulle](#)" ([► sivu 3](#)).

2

Avaa "Portin hallinta." asetusnäytön.

(1) Napsauta [Järjestelmä asetukset]-välilehteä ().

Järjestelmän asetuskohteet näkyvät asetusalueella.

(2) Napsauta [Tietoturva- Asetukset]-painiketta ().

(3) Napsauta [Portin hallinta.] -valikkoa.

Portin ohjausasetukset näkyvät sivun oikeassa reunassa.

3

Määritä palvelimen portti ja asiakkaan portti -asetukset.

- (1) Voit ottaa portin käyttöön/poistaa käytöstä valitsemalla "Ota päälle" tai "Ota pois päältä".
- (2) Voit muuttaa portin numeron syöttämällä uuden porttinumeron tekstiruutuun.

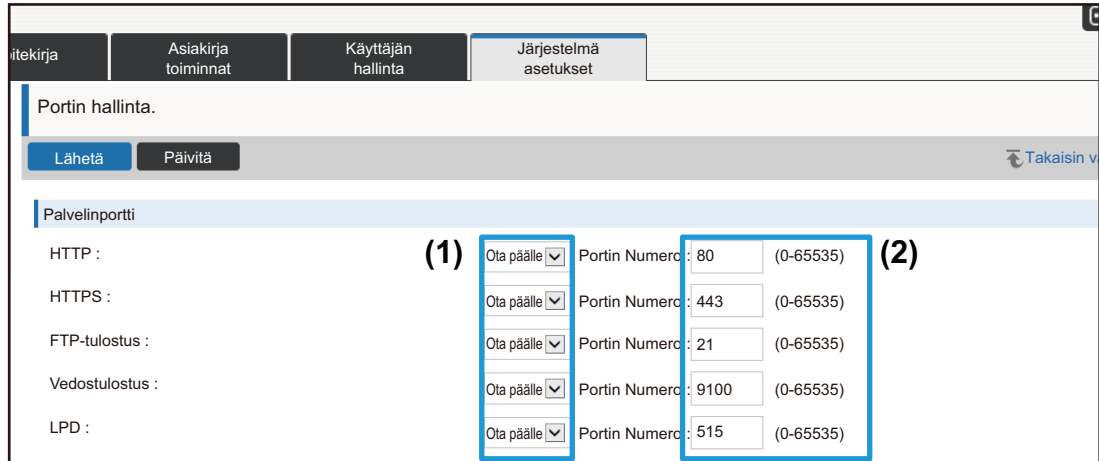

The screenshot shows a web-based configuration interface for network settings. At the top, there are navigation tabs: 'itekirja', 'Asiakirja toiminnot', 'Käyttäjän hallinta', and 'Järjestelmä asetukset'. Below the tabs, there is a section titled 'Portin hallinta.' with 'Lähetä' and 'Päivitä' buttons. A 'Takaisin v' button is also visible. The main content area is titled 'Palvelinportti' and lists several services with their respective port settings:

| Service | Control | Port Number | Range |
|-----------------|------------|-------------|-----------|
| HTTP : | Ota päälle | 80 | (0-65535) |
| HTTPS : | Ota päälle | 443 | (0-65535) |
| FTP-tulostus : | Ota päälle | 21 | (0-65535) |
| Vedostulostus : | Ota päälle | 9100 | (0-65535) |
| LPD : | Ota päälle | 515 | (0-65535) |

4

Kun olet tehnyt kaikki määrittämissä asetukset, napsauta [Lähetä]-painiketta, napsauta [Uloskirjaus]-painiketta ja poistu verkkoselaimesta.

Tunkeutumisen/hyökkäyksen havaitseminen

Tässä osassa kerrotaan, miten voit suojata laitetta estämällä viestintäyhteydet osittain, jos laitteeseen yritetään hyökätä verkon kautta.

Jos laite vastaanottaa enemmän kuin määritetyn määrän viestintäyhteyksiä määritetyn aikajakson sisällä samasta IP-osoitteesta, laite estää kaikki viestintäyhteydet tuosta IP-osoitteesta.

Estetyt IP-osoitteet tallennetaan valvontalokiin ja rekisteröidään kiellettyjen IP-osoitteiden luetteloon.

Lisäksi näistä IP-osoitteista lähetetään ilmoitus sähköpostitse sähköpostihälytyksen luetteloissa 1/2 ja jälleenmyyjän sähköpostihälytyksen luettelossa oleviin osoitteisiin.

IP-osoitteiden poistaminen kiellettyjen IP-osoitteiden luettelosta tallennetaan myös valvontalokiin.

Kiellettyjen IP-osoitteiden luettelon enimmäiskapasiteetti on 100, ja jos se tulee täyteen, kaikki ulkoiset yhdistyspyynnöt laitteeseen hylätään.



- Tunkeutumisen/hyökkäyksen havaitsemisen asetukset ja kiellettyjen IP-osoitteiden luettelo säilyvät, vaikka laite kytkettäisiin päälle/pois päältä. Kun [Nollaa verkkokortti] tai [Palauta tehdasasetukset] on suoritettu, tunkeutumisen/hyökkäyksen havaitsemisen asetukset ja kiellettyjen IP-osoitteiden luettelo alustetaan.
- Kun haluat lähettää sähköpostin Sähköpostihälytyksen osoiteluetteloon tai Sähköpostihälytyksen jälleenmyyjäosoiteluetteloon, ota [Turvahälytys] käyttöön kohdassa [Sähköpostihälytys].

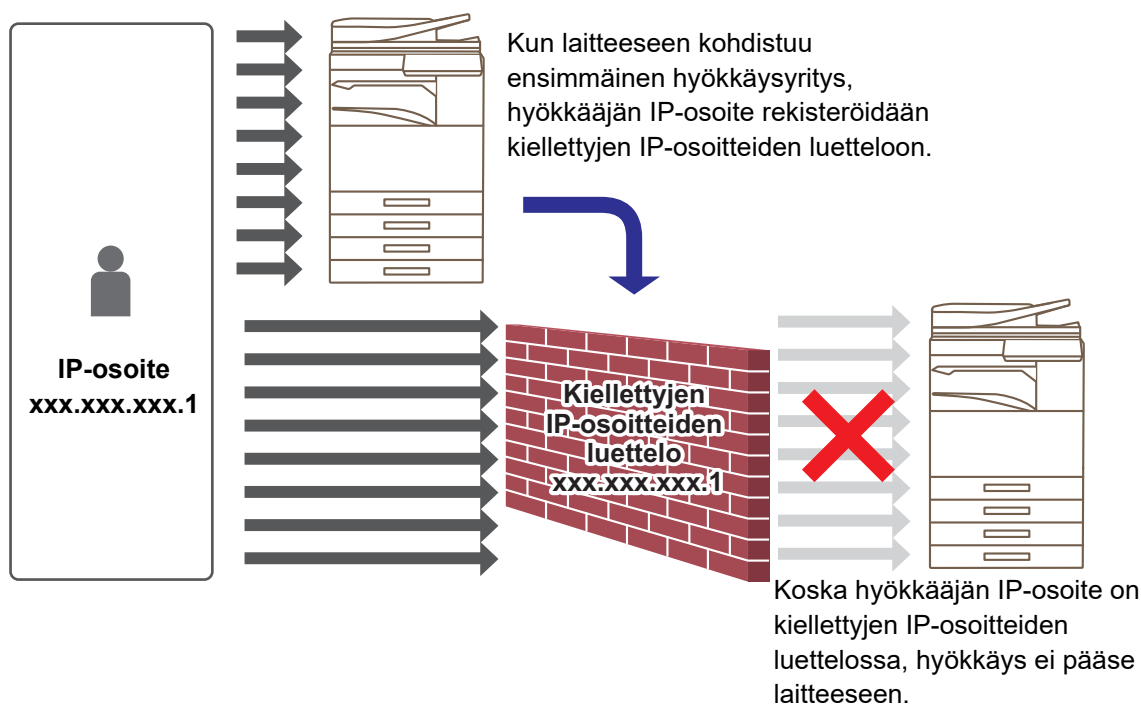

1

Muodosta yhteys verkkosivulle, kuten selitetään kohdassa "Yhteys verkkosivulle" (► [sivu 3](#)).

2

Näytä "Tunkeutumisen/hyökkäyksen havaitseminen" -asetusnäyttö.

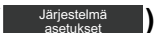
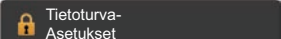
- (1) **Napsauta [Järjestelmäasetukset]-välilehteä** ().
Järjestelmäasetusten asetuskohdeet näkyvät asetusalueella.
- (2) **Napsauta [Tietoturva-asetukset]-painiketta** ().
- (3) **Napsauta [Tunkeutumisen/Hyökkäyksen havaitseminen].**
Tunkeutumisen/Hyökkäyksen havaitsemisen asetukset näkyvät sivun oikealla puolella.

3

Määritä tunkeutumisen/hyökkäyksen havaitsemisen asetukset.

- (1) Ota "Havaitsemisaikaväli" käyttöön/pois käytöstä valitsemalla "Ota käyttöön" tai "Ota pois käytöstä".
 - (2) Määritä "Havaittu pakettikynnys" -asetukset
-



Poista IP-osoite kiellettyjen IP-osoitteiden luettelosta valitsemalla IP-osoitteen vieressä oleva valintaruutu ja napsauttamalla [Poista]-painiketta.

4

Kun olet määrittänyt kaikki asetukset, napsauta [Lähetä]-painiketta, napsauta [Uloskirjaus]-painiketta ja poistu verkkoselaimesta.

Luokka-asetus

Osoitteelle voidaan asettaa "Luokka". Asettamalla osoitteelle luokka, luokkaa voidaan käyttää suodattamaan osoitteet tätä osoitetta etsittäessä, jolloin osoite on helpompi löytää.

Luokalle voidaan asettaa mikä nimi tahansa. Liittämällä luokille erottuva nimet, osoitteet voidaan lajitella helposti.

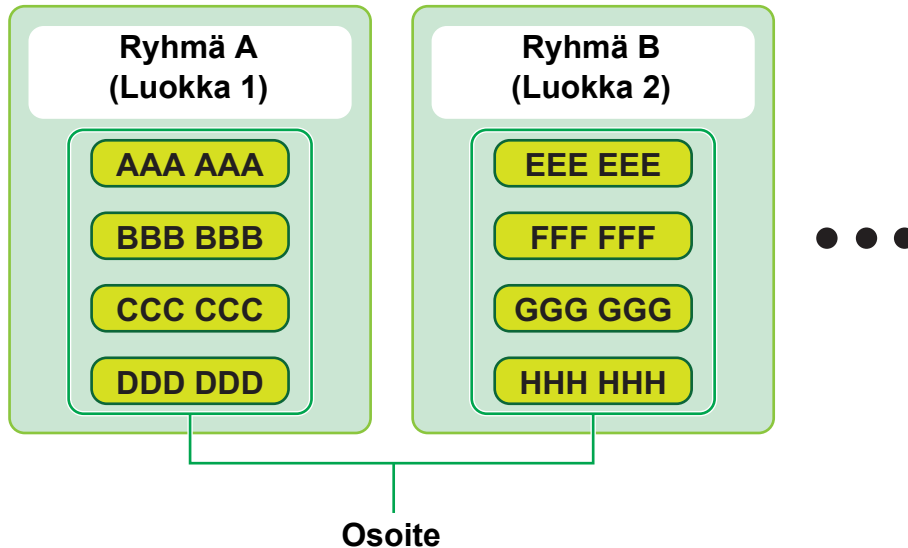

1

Muodosta yhteys verkkosivulle, kuten selitetään kohdassa "**Yhteys verkkosivulle**" ([► sivu 3](#)).

2

Avaa "Luokka-asetus" asetusnäytön.

(1) Napsauta [Osoitekirja]-välilehteä (Osoitekirja).

Osoitekirjakohteet näkyvät asetusvalikossa.

(2) Napsauta [Luokka-asetus]-välilehteä.

Luokka-asetusnäyttö näkyy oikealla puolella.

3

Määritä luokka-asetukset.

Syötä uusi nimi, jonka haluat asettaa "Luokka"-tekstiruutuun.

4

Kun olet tehnyt kaikki määrittäasetukset, napsauta [Lähetä]-painiketta, napsauta [Uloskirjaus]-painiketta ja poistu verkkoselaimesta.



Kun asetat luokan nimen luokan asetuksissa, rekisteröi luokka osoitekirjan kohtaan "Osoitteen rekisteröinti".

| Osoitekirja | Asiakirja toiminnot | Käyttäjän hallinta | Järjestelmä asetukset |
|--|---------------------|--|-----------------------|
| Osoitteen rekisteröinti | | | |
| <input type="button" value="Lähetä"/> <input type="button" value="Aseta ja rekisteröi seuraava"/> <input type="button" value="Edellinen"/> | | | |
| Tyyppi : | | <input type="text" value="Yhteyshenk."/> ▼ | |
| Hakunumero : | | <input type="text"/> (1-2000) | |
| Osoitteen nimi (vaaditaan) : | | <input type="text"/> (Enintään 36 merkkiä) | |
| Alkukirjain : | | <input type="text"/> (Enintään 10 merkkiä) | |
| Luokka : | | <input type="text" value="Luokka 1"/> ▼ | |

Asiakirja toiminnot

Koneen verkkosivu näyttää tiedostoja, jotka on tallennettu asiakirjan arkistoinnilla luettelomuodossa. Voit näyttää tiedostot myös pikkukuvamuodossa. Käytettäessä pikkukuvamuotoa näkyy kunkin tiedoston pikkukuva, jolloin voit tarkistaa tiedoston silmämääräisesti. Menettely näyttömuodon muuttamiseksi luettelosta pikkukuviin selitetään alla.

| | | | | |
|--------------------------|---------------------|----------------|----------------|--------|
| <input type="checkbox"/> | HDD_20150731_165638 | Käyt. Turntem. | Skannaa hd lle | Autom. |
| <input type="checkbox"/> | HDD_20150731_144354 | Käyt. Turntem. | Skannaa hd lle | Autom. |
| <input type="checkbox"/> | HDD_20150731_143915 | Käyt. Turntem. | Skannaa hd lle | Autom. |
| <input type="checkbox"/> | HDD_20150731_143901 | Käyt. Turntem. | Skannaa hd lle | Autom. |
| <input type="checkbox"/> | HDD_20150731_210535 | Käyt. Turntem. | Skannaa hd lle | Autom. |
| <input type="checkbox"/> | Book1 | S123232 | Tulostus | Autom. |
| <input type="checkbox"/> | No title | S123232 | Tulostus | Autom. |
| <input type="checkbox"/> | No title | S123232 | Tulostus | Autom. |
| <input type="checkbox"/> | No title | S123232 | Tulostus | Autom. |

Luettelo

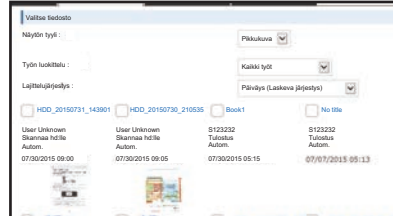

Pikkukuva



Asiakirjan arkistointitoimintoa voi käyttää, kun paikallinen asema on asennettu.

1

Muodosta yhteys verkkosivulle, kuten selitetään kohdassa "Yhteys verkkosivulle" (► [sivu 3](#)).

2

Näytä näyttöasetukset "Valitse tiedosto" / "Asiakirja toiminnot".

(1) Napsauta [Asiakirja toiminnot]-välilehteä ().

Asiakirjatoiminnot näkyvät asetusvalikossa.

(2) Napsauta kansiota ([Pääkansio], [Pikatiedostokansio] tai [Mukautettu Kansio]) jonka haluat asettaa.

Tiedostonvalintänäyttö näkyy oikealla puolella.

3

Muuta "Näytön tyyli" asentoon "Pikkukuva".

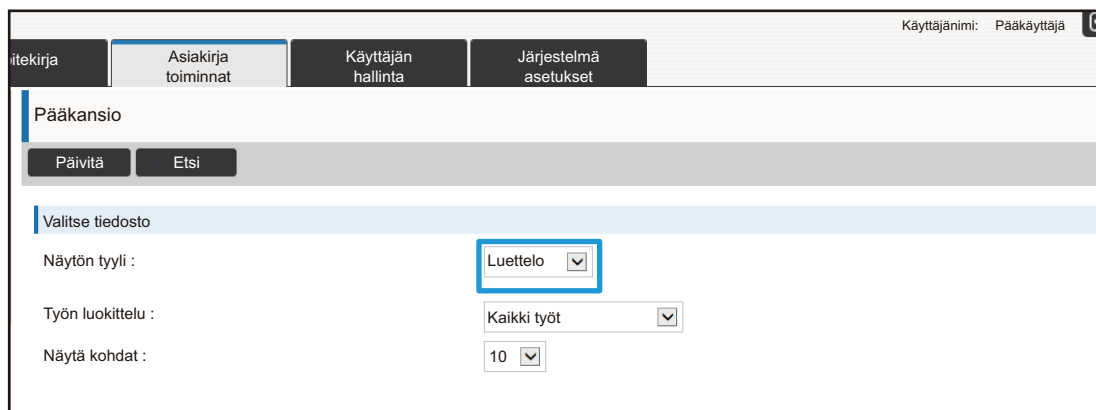

Asiakirjan arkistoinnilla tallennetut tiedostot näkyvät pikkukuvina.

Käyttäjän hallinta

Käyttäjän hallinta -toiminnolla voit tallentaa ja hallita käyttäjiä, jotka käyttävät konetta.

Rajoittamalla sivumäärä ja toimintoja, joita käyttäjä tai ryhmä käyttäjiä voi käyttää, voidaan estää koneen virheellinen käyttö.

Luvattoman käytön estämiseksi voidaan rekisteröimättömiltä henkilöiltä estää koneen tai tiettyjen toimintojen käyttö.

Esimerkki: Käyttäjänimen rekisteröinnissä tallennetut tiedot

| | | |
|---|--|---|
|  | Käyttäjänimi: AAA Oma hakemisto: Ryhmä A Sivurajoitusryhmä: "Rajoitettu"-ryhmä | Käyttöoikeusryhmä: Käyttäjä Suosikki-toimintaryhmä: Ryhmä a |
|  | Käyttäjänimi: BBB Oma hakemisto: Ryhmä B Sivurajoitusryhmä: "Rajoitettu"-ryhmä | Käyttöoikeusryhmä: Käyttäjä Suosikki-toimintaryhmä: Ryhmä a |
|  | Käyttäjänimi: CCC Mukautettu hakemisto: Ryhmä A Sivurajoitusryhmä: "Rajaton"-ryhmä | Käyttöoikeusryhmä: Pääkäyttäjä Suosikki-toimintaryhmä: Ryhmä b |
|  | Käyttäjänimi: Ei mitään (Koneeseen rekisteröitymättömät käyttäjät) | |

Oma hakemisto



Koneen käyttö

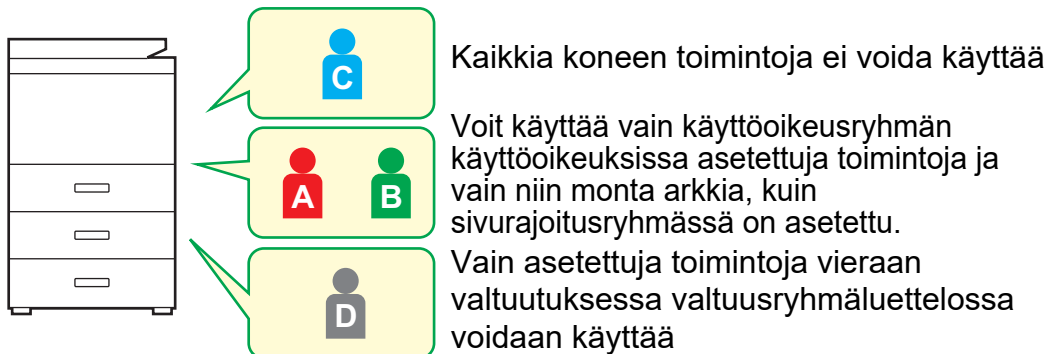

Suosikki-toimintaryhmä



Konetta voidaan käyttää käyttäen näyttöjä ja kullekin ryhmälle asetettuja oletusasetuksia.

Oma Hakemisto

Kun käyttäjä on rekisteröitynyt, määritetään indeksi. Voit asettaa minkä tahansa nimen mukautetulle indeksille ja antamalla erottuvat nimet, voit löytää käyttäjät helposti.

Miten suodattaa omat hakemistot

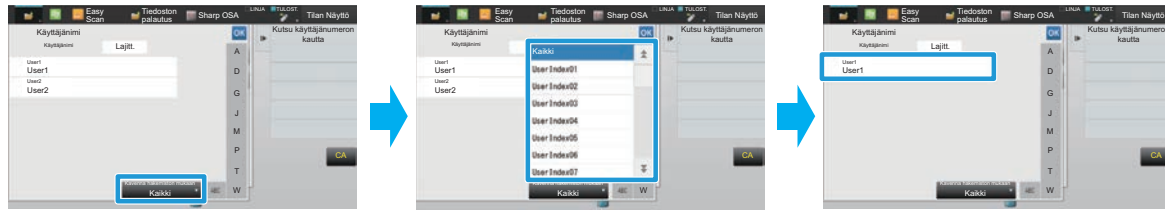

1

Muodosta yhteys verkkosivulle, kuten selitetään kohdassa "Yhteys verkkosivulle" ([► sivu 3](#)).

2

Avaa "Oma Hakemisto" asetusnäytön.

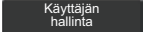
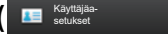
- (1) Napsauta [Käyttäjän hallinta]-välilehteä** ().
Käyttäjän hallintakohteet näkyvät asetusvalikossa.
- (2) Napsauta [Käyttäjäasetukset]-painiketta** ().
- (3) Napsauta [Oma Hakemisto] -valikkoa.**
Oma Hakemisto -kohteet näkyvät kehyksessä.

3

Määritä Oma Hakemisto.

Syötä uusi nimi, jonka haluat asettaa "Oma Hakemisto"-tekstiruutuun.

| Nro | Hakemisto |
|-----|------------|
| 1 | Käyttäjä 1 |
| 2 | Käyttäjä 2 |
| 3 | Käyttäjä 3 |
| 4 | Käyttäjä 4 |
| 5 | |

4

Kun olet tehnyt kaikki määrittämissetukset, napsauta [Lähetä]-painiketta, napsauta [Uloskirjaus]-painiketta ja poistu verkkoselaimesta.

Organisaatio /ryhmäluettelo

Käyttäjä voi rekisteröityä organisaatioon/ryhmään salliakseen tähän ryhmään rekisteröityjen kontaktien ja ryhmän tietojen jakamisen. Käytettäessä yhteenlaskettujen sivujen käyttömääriä, voit tarkistaa, kuinka monta sivua ja mitä toimintoja kukin ryhmä käyttää.

Käyttäjälle voidaan asettaa useita organisaatioita/ryhmiä.



1

Muodosta yhteys verkkosivulle, kuten selitetään kohdassa "Yhteys verkkosivulle" (► [sivu 3](#)).

2

Avaa "Organisaatio /ryhmäluettelo" asetusnäytön.

(1) Napsauta [Käyttäjän hallinta]-välilehteä ().

Käyttäjän hallintakohteet näkyvät asetusvalikossa.

(2) Napsauta [Käyttäjäasetukset]-painiketta ().

(3) Napsauta [Organisaatio /ryhmäluettelo] -valikkoa.

Omat Hakemisto -kohteet näkyvät oikealla puolella.

3

Määritä organisaation/ryhmän luetteloasetukset.

Syötä uusi nimi, jonka haluat asettaa "Organisaatio /ryhmäluettelo"-tekstiruutuun.

The screenshot shows a web application interface with a navigation menu at the top containing 'itekirja', 'Asiakirja toiminnat', 'Käyttäjän hallinta', and 'Järjestelmä asetukset'. The 'Järjestelmä asetukset' menu item is selected. Below the menu, there is a header 'Organisaatio /ryhmäluettelo' and two buttons: 'Lähetä' (highlighted in blue) and 'Päivitä'. A text input field contains the text 'Anna ryhmän nimi. (Enintään 255 merkkiä)'. Below this is a table with two columns: 'Nro' and 'Organisaatio/ryhmä'. The table contains five rows, each with a number and a text input field containing 'Ryhmittely 1' through 'Ryhmittely 5'. A blue rectangular box highlights the first row of the table.

| Nro | Organisaatio/ryhmä |
|-----|--------------------|
| 1 | Ryhmittely 1 |
| 2 | Ryhmittely 2 |
| 3 | Ryhmittely 3 |
| 4 | Ryhmittely 4 |
| 5 | Ryhmittely 5 |

4

Kun olet tehnyt kaikki määrittämissetukset, napsauta [Lähetä]-painiketta, napsauta [Uloskirjaus]-painiketta ja poistu verkkoselaimesta.

Sivurajoitus- ryhmän luettelo

Enimmäissivumäärä-ryhmän luettelo voidaan rajoittaa tietyn ryhmän käyttäjien kopioihin tai tulostustoihin käyttämien arkkien määrää ja rajoittaa skannattavien tai faksattavien sivujen määrää. Käyttäjiltä voidaan myös kieltää tiettyjen toimintojen käyttö.



Värikopioinnin ja väritulostuksen asetukset näkyvät vain neliväri-laitteessa.

Asiakirjan arkistointitoimintoa voi käyttää, kun paikallinen asema on asennettu. Faksi- ja internetfaksitoimintoja ei voida käyttää joissain malleissa.

Enimmäissivumäärä-ryhmän luettelo A

Kopiot:

M/V: Enimmäissivumäärä (10 000)

Neliväri: Enimmäissivumäärä (10 000)

Tulostin:

M/V: Ei rajaa

Värillinen: Kielletty

Asiakirjan arkistointi -tulostus:

M/V: Ei rajaa

Värillinen: Ei rajaa

Luettelojen tulostus:

M/V: Ei rajaa

Värillinen: Ei rajaa

Skanneri:

M/V: Kielletty

Värillinen: Kielletty

Faksin lähetys: Kielletty

Skannaa paikalliseen asemaan:

M/V: Enimmäissivumäärä (50 000)

Värillinen: Enimmäissivumäärä (50 000)

Tässä osassa kuvataan, miten

Enimmäissivumäärä-ryhmän luettelo määritetään.

- Tämän ryhmän käyttäjät voivat käyttää väri- ja mustavalkokopioinnissa enintään 10 000 sivua kummassakin.
- Mustavalkoista tulostusta ei ole rajoitettu..
- Väritulostusta ei voida käyttää.
- Sekä väri- ja mustavalkoasiakirjan Asiakirjan arkistointi -tulostusta ja Luettelon tulostusta voidaan käyttää rajoituksetta. Skanneria ja faksin lähetystä ei voida käyttää.
- Enintään 50 000 sivua voidaan käyttää väri- ja mustavalkokannauksen tallentamiseen.

1

Muodosta yhteys verkkosivulle, kuten selitetään kohdassa "Yhteys verkkosivulle" ([► sivu 3](#)).

2

Avaa "Sivurajoitusryhmä" asetustenäkymän.

(1) Napsauta [Käyttäjän hallinta]-välilehteä ().

Käyttäjän hallintakohteet näkyvät asetusvalikossa.

(2) Napsauta [Käytönvalvonnan asetukset]-painiketta ().

(3) Napsauta [Sivurajoitusryhmä] -valikkoa.

Sivurajoitusryhmän kohteet näytetään oikealla puolella.

3

Määritä sivurajoitusryhmän asetukset.

(1) Napsauta [Lisää]-painiketta.

Voit muokata olemassa olevaa ryhmää, valitsemalla ryhmän, jota haluat muokata.

(2) Määritä sivurajoitusryhmän asetukset.

- Anna uusi ryhmän nimi "Ryhmän Nimi"-tekstikenttään.
- Jos muita sivurajoitusryhmiä on jo asetettu, voit valita ryhmän asetuksia lähellä olevia haluttuja asetuksia ja käyttää "Valitse ryhmän nimi rekisteröintimalliksi."-valintaa ottaaksesi valitun ryhmän asetukset käyttöön uudessa ryhmässä..
- Valitse valikosta "Rajaton", "Kielletty" tai "Rajoitettu".
"Rajaton" mahdollistaa rajattoman määrän sivumäärän käytön. "Kielletty" kielletään kyseisen toiminnon käytön. jos valitse "Rajoitettu", syötä sivujen rajoitettu määrä.

4

Kun olet tehnyt kaikki määrittämissä asetukset, napsauta [Lähetä]-painiketta, napsauta [Uloskirjaus]-painiketta ja poistu verkkoselaimesta.

Valtuus ryhmä luettelo

Käyttöoikeusryhmän luetteloä käytetään rajoittamaan toimintoja ja asetuksia, joita tiettyyn kuuluvat ryhmään käyttäjät voivat käyttää. Asettamalla rajoituksia toimintoihin ja asetuksiin, voit estää kokemattomia käyttäjiä tekemästä virheellisiä toimintoja ja asetuksia, mikä siten mahdollistaa koneen turvallisen käytön.



Värikopioinnin ja väritulostuksen asetukset näkyvät vain neliväri-laitteessa. Asiakirjan arkistointitoimintoa voi käyttää, kun paikallinen asema on asennettu.

Päävaltuutustyytit (oletusryhmän luettelo)

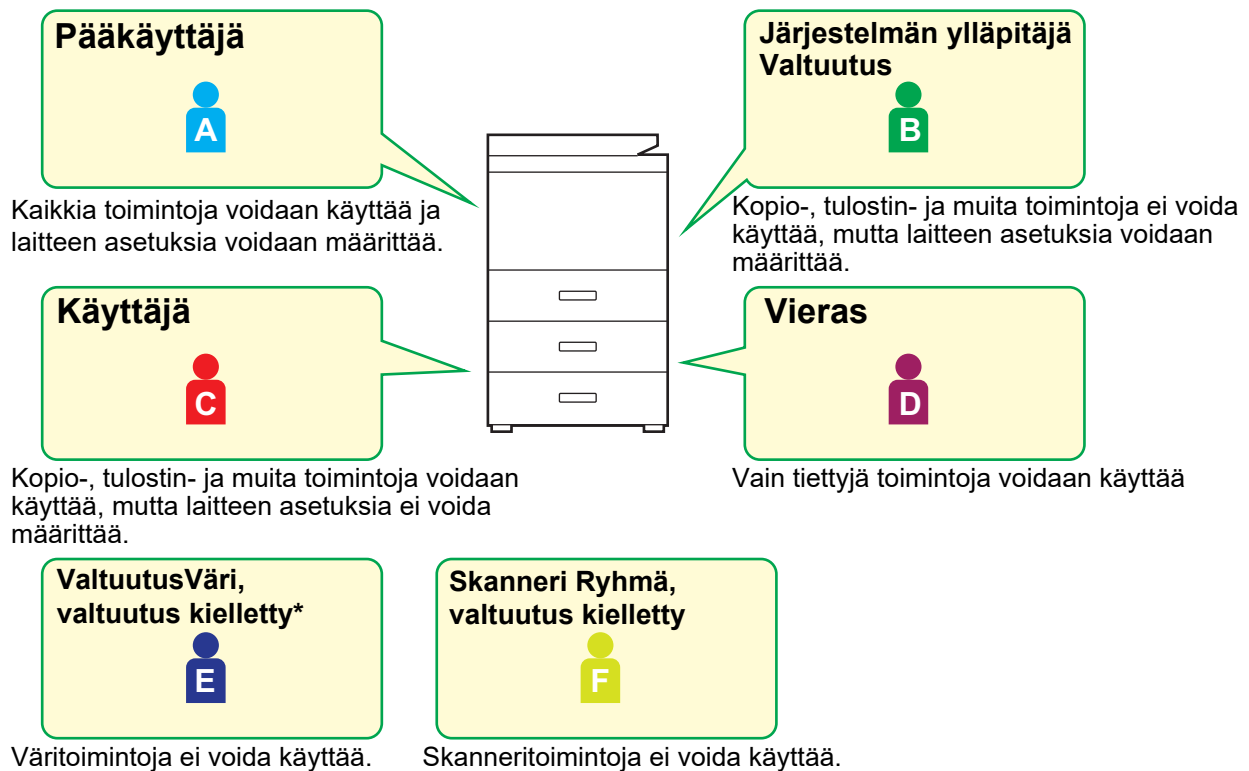



* Tämän voi asettaa neliväri-laitteessa.

1

Muodosta yhteys verkkosivulle, kuten selitetään kohdassa "Yhteys verkkosivulle" (► sivu 3).

2

Avaa "Käyttöoikeusryhmä" asetustenäkymä.

- Napsauta [Käyttäjän hallinta]-välilehteä** ().
Käyttäjän hallintakohteet näkyvät asetusvalikossa.
- Napsauta [Käytönvalvonnan asetukset]-painiketta** ().
- Napsauta [Käyttöoikeusryhmä] -valikkoa.**
Käyttöoikeusryhmän kohteet näytetään oikealla puolella.

3

Määritä käyttöoikeusryhmän asetukset.

(1) Napsauta [Lisää]-painiketta.

Voit muokata olemassa olevaa ryhmää, valitsemalla ryhmän, jota haluat muokata.

(2) Määritä käyttöoikeusryhmän asetukset.

- Anna valtuutusryhmän nimi kohdassa "Ryhmän Nimi".
- Voit valita ryhmän asetukset oletus ryhmäluettelosta, jonka arvot ovat lähellä haluttua ja käyttää valintaa "Valitse ryhmän nimi rekisteröintimalliksi." ottaaksesi valitun ryhmän asetukset käyttöön uudessa ryhmässä.
- [Työn asetukset] -välilehti määrittää, ovatko kopiointi, tulostus, faksi-/kuvanlähetys ja muut toiminnot sallittuja.
- [Laitteen asetukset] -välilehti määrittää, ovatko koneen asetukset sallittuja.

4

Kun olet tehnyt kaikki määrittämissetukset, napsauta [Lähetä]-painiketta, napsauta [Uloskirjaus]-painiketta ja poistu verkkoselaimesta.

Suosikkitoimintoryhmän luettelo

Voit rekisteröidä kullekin ryhmälle ympäristön asetukset, jotka ovat ryhmälle sopivia. Jos esimerkiksi käyttäjät puhuvat eri kieliä, kieli voidaan asettaa kullekin ryhmälle ja asetus otetaan käyttöön kirjaututtaessa automaattisesti (tavallisesti näytön kieltä ei voida muuttaa joka kerta konetta käytettäessä).



Värikopioinnin ja väritulostuksen asetukset näkyvät vain nelivärilaitteessa.

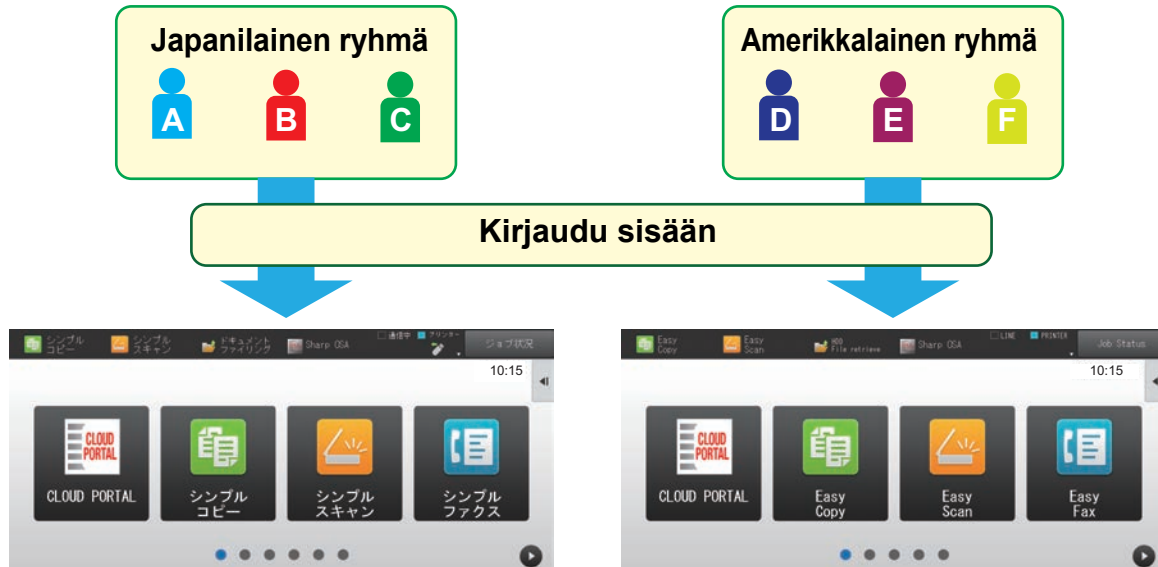



Asettamalla englanti amerikkalaiselle ryhmälle ja japani japanilaiselle ryhmälle suosikki-toimintaryhmän luettelossa, kieli vaihtuu automaattisesti englannin ja japanin välillä, kun käyttäjä kirjautuu sisään koneeseen.

1

Muodosta yhteys verkkosivulle, kuten selitetään kohdassa "Yhteys verkkosivulle" (► [sivu 3](#)).

2

Avaa "Suosikkitoimintoryhmän luettelo" asetusnäytön.

- Napsauta [Käyttäjän hallinta]-välilehteä ().**
Käyttäjän hallintakohteet näkyvät asetusvalikossa.
- Napsauta [Käytönvalvonnan asetukset]-painiketta ().**
- Napsauta [Suosikkitoimintoryhmän luettelo] kohdassa [Suosikki toimintaryhmä].**
Suosikkitoimintaryhmien luettelokohteet näkyvät oikealla puolella.

3

Määritä suosikkitoimintaryhmän luetteloasetukset.

(1) Napsauta [Lisää]-painiketta.

Voit muokata olemassa olevaa ryhmää, valitsemalla ryhmän, jota haluat muokata.

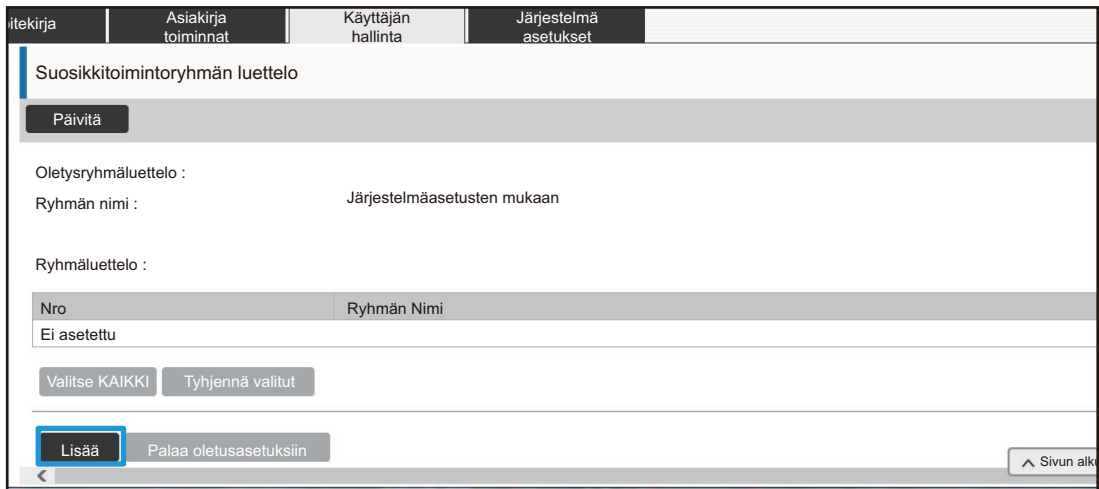

(2) Määritä suosikkitoimintaryhmän luetteloa.

- Syötä nimi suosikkitoimintaryhmän luettelolle kohtaan "Ryhmän Nimi".
- Jos muita suosikkitoimintaryhmän luetteloja on rekisteröity, voit valita ryhmän asetuksia lähellä olevia haluttuja asetuksia ja käyttää "Valitse ryhmän nimi rekisteröintimalliksi."-valintaa ottaaksesi valitun ryhmän asetukset käyttöön uudessa ryhmässä..
- Napsauta välilehtiä "Kopiointi", "Kuvan Lähetys", "Dokumentin Tallennus" ja "Järjestelmäasetukset" ja aseta toiminnot ja asetukset, jotka haluat tallentaa ryhmälle.

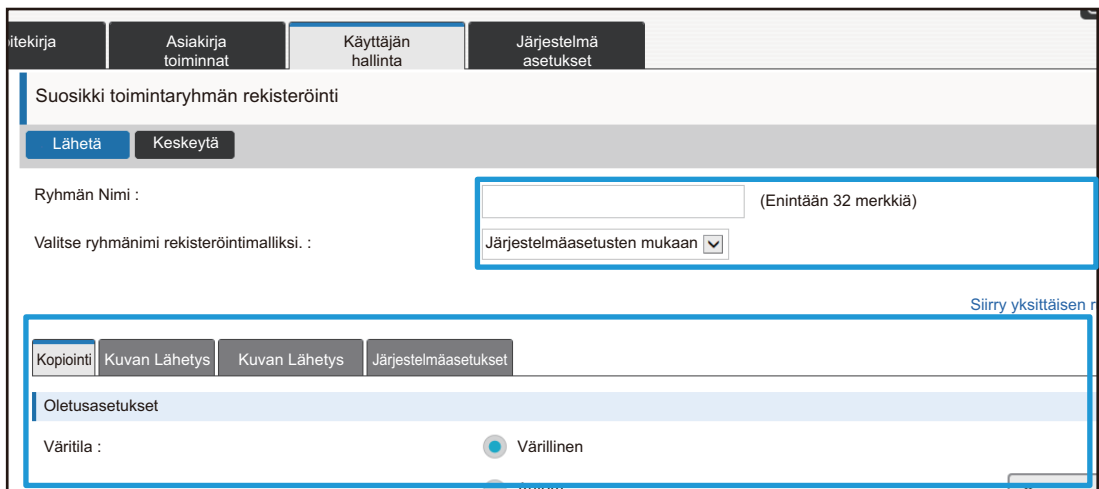

4

Kun olet tehnyt kaikki määritysasetukset, napsauta [Lähetä]-painiketta, napsauta [Uloskirjaus]-painiketta ja poistu verkkoselaimesta.

Järjestelmä asetukset

Järjestelmän asetuksia käytetään koneen asetusten määrittämiseen. Aloituspäätön asetukset ja toimintatilanäppäin-asetukset on selitetty seuraavassa.

Kotinäytön asetukset

Pikanäppäimet aloitusnäytössä voidaan muuttaa omien tarpeidesi mukaan. On kätevää tallentaa usein käytetyt toiminnot pikakuvakkeisiin.



Pikanäppäimen muuttaminen kohdasta "Verkkokansio" kohtaan "Laskuri- toiminto" aloitusnäytön asetuksissa

1

Muodosta yhteys verkkosivulle, kuten selitetään kohdassa "Yhteys verkkosivulle" (►sivu 3).

2

Avaa "Kotinäytön asetukset" asetusnäytön.

(1) Napsauta [Järjestelmä asetukset]-välilehteä ().

Järjestelmän asetuskohteet näkyvät asetusalueella.

(2) Napsauta [Kotinäytön asetukset]-painiketta ().

(3) Napsauta [Tila- Asetukset] -valikkoa.

Tila-asetus -kohteet näkyvät oikealla puolella.

3

Napsauta toiminnon nimeä pikanäppäimen numerolle, jonka haluat muuttaa.

| Nro | Kotipainike |
|-----|--------------|
| 1 | CLOUD PORTAL |
| 2 | Pikakopio |
| 3 | Easy Scan |
| 4 | Easy Fax |
| 5 | Sharp OSA |
| 6 | Kopiointi |
| 7 | Sähköposti |
| 8 | Faksi |
| 9 | FTP/Työpöytä |
| 10 | Verkkokansio |

Edellinen 1/6 Seuraava

Sivun alku

4

Aseta oikotie aloitusnäytössä.

Valitse asetettava kohde.

itekirja Asiakirja Käyttäjän Järjestelmä
toiminnot hallinta asetukset

Alkunäytön rekisteröinti

Lähetä Keskeytä Takaisin

| Kotipainike | Nro1 | Pikakopio |
|-------------|------|--|
| Kopiointi : | | <input type="radio"/> Ei mitään <input checked="" type="radio"/> Pikakopio <input type="radio"/> Kopiokone <input type="radio"/> Ohjelmalista <input type="radio"/> Ohjelma <input type="radio"/> Tulostuksen vapautus <input type="radio"/> Tilanäppäin |

Ohjelman esiasetus

Sivun alku

5

Kun olet tehnyt kaikki määrittämissä asetukset, napsauta [Lähetä]-painiketta, napsauta [Uloskirjaus]-painiketta ja poistu verkkoselaimesta.

Näppäinten sijainti ruudulla

Pikakuvakkeiden määrä aloitusnäytössä voidaan muuttaa.

1

Näytä vaiheen 2 asetusruutu, kuten selitetään kohdassa "**Kotinäytön asetukset**" ([▶ sivu 29](#)).

2

Valitse haluamasi asettelukuvio kohdasta "Malli".

Kuvitus "Näppäinten sijainti ruudulla" vaihtelee sen mukaan, mikä malli on valittu. Katso seuraavia kuvia valitaksesi kuvion, jonka haluat asettaa.

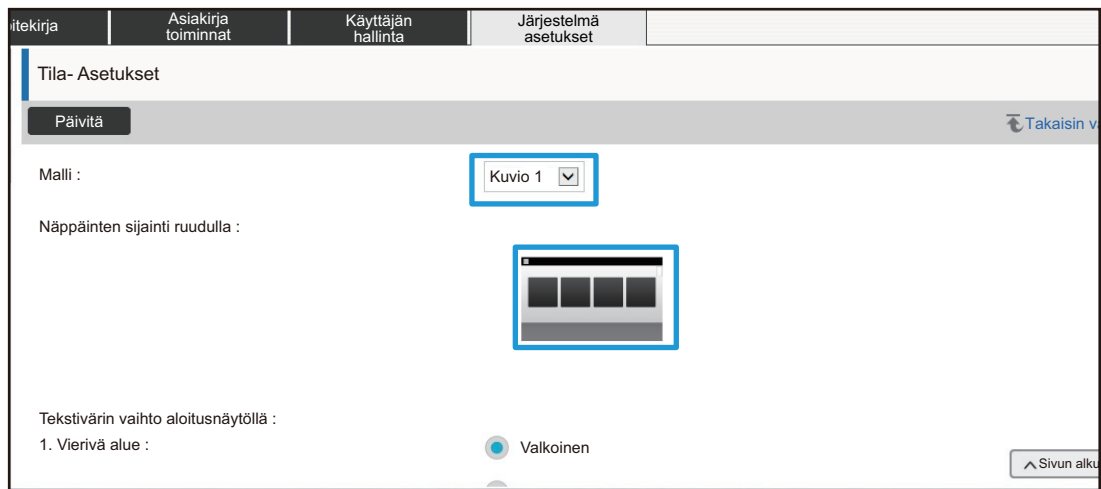

3

Kun olet tehnyt kaikki määrittämissä asetukset, napsauta [Lähetä]-painiketta, napsauta [Uloskirjaus]-painiketta ja poistu verkkoselaimesta.



Jos olet muuttanut asettelua, asetuksia ei ehkä asetuksista riippuen näytetä. Jos haluat muuttaa laitteen asetuksia kun asetukset -näppäintä ei näytetä, muuta asetuksia verkkosivulla tai lisää asetukset-näppäin käyttämällä laitteen käyttöpaneelissa Muokkaa alkusivua -toimintoa.

Tilanäppäimen näyttöasetus

Tilanäppäimet ovat toimintopikanäppäimiä, jotka näkyvät näytön yläosassa. Tässä osassa selitetään näyttöasetukset tilanäppäimille.

1 Muodosta yhteys verkkosivulle, kuten selitetään kohdassa "Yhteys verkkosivulle" (► [sivu 3](#)).

2 Avaa "Tilanäppäimen näyttöasetus" asetusnäytön.

- (1) Napsauta [Järjestelmä asetukset]-välilehteä ().
Järjestelmän asetuskohteet näkyvät asetusalueella.
- (2) Napsauta [Yleiset asetukset]-painiketta ().
- (3) Napsauta [Käyttöasetukset]-painiketta ().
- (4) Napsauta [Tilanäppäimen näyttöasetus] kohdassa [Käyttö- Asetukset].
Tilanäppäinten näyttöasetukset näkyvät oikealla puolella.

3 Määritä tilanäppäimen näyttöasetus

Näytettävät tilat

Valitse näytettävät tilat käyttäen tilanäppäimiä. Valitse näytettäväksi haluttuja tiloja vastaavat valintaruudut.

Aloituksen näyttötilapainikkeet

Jos haluat tilanäppäimet näkyvät aloitusnäytöllä, valitse kyseisen näppäimen valintaruutu.

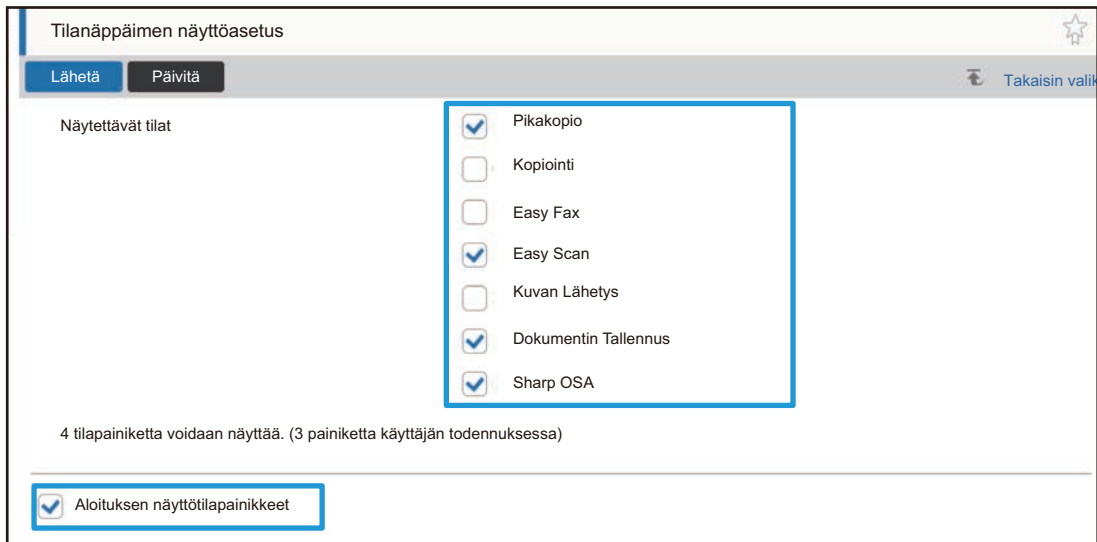

4 Kun olet tehnyt kaikki määrittämissä asetukset, napsauta [Lähetä]-painiketta, napsauta [Uloskirjaus]-painiketta ja poistu verkkoselaimesta.

VERKKOSIVUN MUKAUTTAMINEN

Verkkosivun käytön helpottamiseksi, voitti näyttää sivun asetusvalikossa rekisteröidyt verkko-osoitteet pysyvästi ja lisätä usein käytetyt asetukset pikakuvakevälilehdelle helposti käytettäväksi.

Mukautetun linkin asetus

Voit näyttää rekisteröidyt verkko-osoitteet asetusvalikon näyttökentässä. Klikkaamalla mukautettua linkkiä voit hypätä rekisteröidyn osoitteen verkkosivuille.

1

Muodosta yhteys verkkosivulle, kuten selitetään kohdassa "Yhteys verkkosivulle" ([▶ sivu 3](#)).

2

Avaa "Omat linkit" asetusnäytön.

(1) Napsauta [Järjestelmä asetukset]-välilehteä ().

Järjestelmän asetuskohteet näkyvät asetusalueella.

(2) Napsauta [Yleiset asetukset]-painiketta ().

(3) Napsauta [Käyttöasetukset]-painiketta ().

(4) Napsauta [Omat linkit] -valikkoa.

Mukautetut linkkiasetukset näkyvät oikealla puolella.

3

Aseta mukautettu linkki.

(1) Voit lisätä uuden linkin napsauttamalla [Lisää]-painiketta. Voit muokata olemassa olevaa mukautettua linkkiä napsauttamalla linkin nimeä.

(2) Syötä linkin nimi ja verkko-osoite.



Voit poistaa mukautetun linkin mukautetun linkin valitsemalla valintaruudun ja napsauttamalla [Poista]-painiketta. Vahvistusnäyttö ilmestyy näkyviin. Napsauta [OK]-painiketta.

4

Kun olet tehnyt kaikki määrittämissä asetukset, napsauta [Lähetä]-painiketta, napsauta [Uloskirjaus]-painiketta ja poistu verkkoselaimesta.

Pikakuvakkeet

Voit napsauttaa pikakuvaketta (☆) verkkosivun asetusalueen oikeassa yläkulmassa luodaksesi uuden välilehden välilehtivalikossa ja lisätä näytössä näkyvän asetuskohteen.

1

Muodosta yhteys verkkosivulle, kuten selitetään kohdassa "Yhteys verkkosivulle" (► [sivu 3](#)).

2

Näytä asetusnäyttö, jonka haluat rekisteröidä.

3

Napsauta pikakuvaketta (☆) asetus alueen oikeassa yläkulmassa.

Pikakuvakevälilehti lisätään valikkovälilehdille ja näytettävä asetus rekisteröidään pikakuvake-välilehdellä.

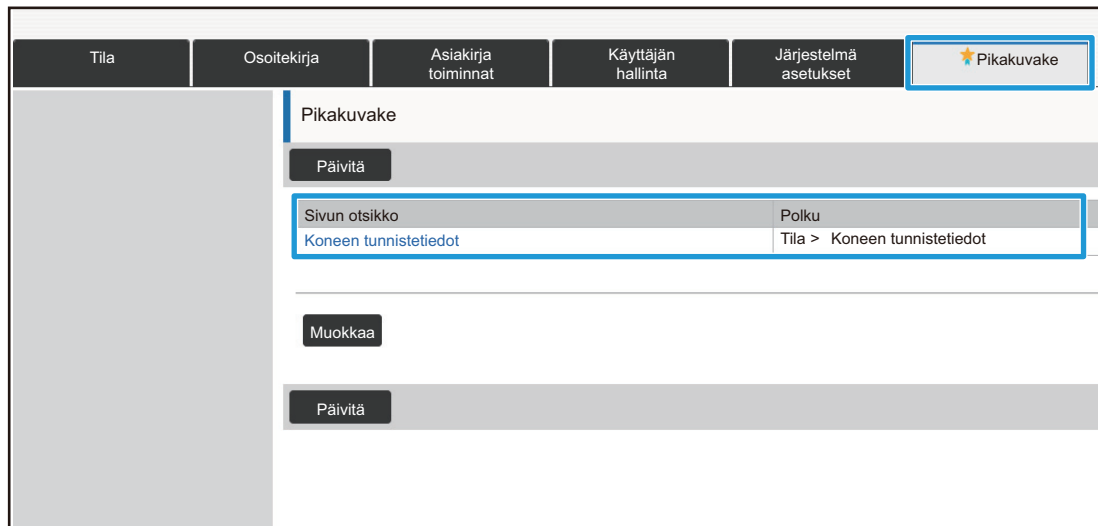

- Voit poistaa pikakuvakkeen napsauttamalla [Muokkaa]-painiketta. Valitse poistettavaksi halutun kohteen valintaruutu näkyvistä kohteista napsauta [Poista] -painiketta. Vahvistusnäyttö ilmestyy näkyviin. Napsauta [OK]-painiketta.
- Pikakuvakkeen rekisteröity asetus muuttuu pikakuvakkeeksi kohteeseen ☆.

4

Kun olet tehnyt kaikki määrittämissetukset, napsauta [Lähetä]-painiketta, napsauta [Uloskirjaus]-painiketta ja poistu verkkoselaimesta.

VERKKOSIVUN ASETUSLUETTELO

Joissain malleissa jotkin kohteet eivät ehkä ole käytettävissä tai tarvitaan oheislaitteiden asennus. Kunkin kohteen yksityiskohtaiset selitykset löydät Käyttöoppaasta.

| Välilehtikohde | Asetuskohde | |
|-----------------------------|------------------------------|------------------------------------|
| Tila | Koneen tunnistetiedot | |
| | Kok.Laskuri | |
| | Laitteen tila | |
| | Verkon tila | |
| | Ohjelmaversio | |
| | Käynnistä virta uudelleen | |
| | Datalista | Lista käyttäjälle |
| | Lista järjestelmänvalvojalle | |
| Osoitekirja | Osoitekirja | |
| | Luokka-asetus | |
| Asiakirjan toiminnot | Dokumentin Tallennus | Pääkansio |
| | | Pikatiedosto Kansio |
| | | Mukautettu Kansio |
| | | Minun kansio |
| | | Etsi |
| | | Tiedostoerän tulostus |
| | Lähetä tulostustyö | |
| Käyttäjän hallinta | Käyttäjän hallinta | |
| | Käyttäjäasetukset | Käyttäjalista |
| | | Oma Hakemisto |
| | | Organisaatio /ryhmäluettelo |
| | | Käyttäjätiedon tulostus |
| | Käytönvalvonnan asetukset | Sivurajoitusryhmä |
| | | Laitteen enimmäis- sivumääräasetus |
| | | Käyttöoikeusryhmä |
| | | Suosikki toimintaryhmä |
| | Käyttäjälaskuri | Katso käyttäjälaskuri |
| | | Tallenna käyttäjälaskuri |
| | Laskutuskoodiasetukset | Pääkäyttäjä asetukset |
| | | Pääkoodiluettelo |
| | | Alikoodiluettelo |

| Välilehtikohde | Asetuskohde | | |
|-----------------------------|------------------------------|---|---------------------------|
| Järjestelmäasetukset | Kotinäytön asetus | Tila- Asetukset | |
| | | Kuvake | |
| | | Taustakuva | |
| | Kopioinnin asetukset | Tila- Asetukset | |
| | | Oletusasetukset | |
| | | Tekstin/kuvan tulostus | Tekstiasetukset |
| | | | Mukautettu leima |
| | | | Mukautettu vesileima |
| | Tulostimen Asetukset | Tila- Asetukset | |
| | | Oletusasetukset | |
| | | PCL-asetukset | |
| | | PostScript-asetukset | |
| | | OOXML-asetukset | |
| | | Tulostuksen vapautusasetukset | |
| | | Sähköpostin tulostus asetukset | |
| | | Suoran tulostuksen asetukset (FTP) | |
| | | Suoran tulostuksen asetukset (Verkkokansio) | |
| | | Tulostusasetus tietokoneesta/mobiilipäätelaitteelta | |
| | | Kuvan Lähetysasetukset | Yleiset asetukset |
| | Salli/estä asetukset | | |
| | Oman numeron ja nimen asetus | | |
| | Skannaus asetukset | | Oletusasetukset |
| | | | Tila- Asetukset |
| | | | Oletusosoite |
| | | | Kohteen nimen asetukset |
| | | | Tiedostonimen asetukset |
| | | | Viestin tekstin asetukset |

Verkkosivuston asetukset

| Välilehtikohde | Asetuskohde | | |
|-----------------------------|---|---|---------------------------|
| Järjestelmäasetukset | Kuvan Lähetysasetukset | Faksin Asetukset | Tila- Asetukset |
| | | | Lähetysten asetukset |
| | | | Vastaanottoasetukset |
| | | | Faksin Pollauksen Suojaus |
| | | | F-Koodin Muistilokero |
| | | Internetfaksi asetukset | Tila- Asetukset |
| | | | Lähetysten asetukset |
| | | | Vastaanottoasetukset |
| | | | Palvelinasetukset |
| | | Faksi Data Vast.Ota/Läh.Ed. (manuaalisesti) | |
| | Saapuva reititys (eteenpäin/säilytys) Asetukset | Saapuvan reititys asetukset | |
| | | Lähettäjän osoitteen rekisteröinti | |
| | | Pääkäyttäjän asetukset | |
| | | Saapuva reititys (säilytys) asetukset | |
| | Metadata -asetukset | | |
| | Asiakirjan Tallennus asetukset | Tila- Asetukset | |
| | | Tiedostoasetusten autom. poisto | |
| | Sharp OSA-asetukset | Tila- Asetukset | |
| | | Perussovellusten asetukset | |
| | | Sovelluksen asetusta vastaanotetaan | |
| | | Ulkoisen tilinhallinta sovelluksen asetukset | |
| | | Sulautetut sovellusasetukset | |
| | | Pollausasetus | |
| Todennuksen asetukset | Oletus- Asetukset | | |
| | Kortinluk. asetukset | | |
| Yleiset asetukset | Paperiasetukset | Paperikaukalon Asetukset | |
| | | Mukautetun koon rekisteröinti (Ohisyöttötaso) | |
| | | Paperityypin rekisteröiminen | |
| | Käyttö- Asetukset | Tila- Asetukset | |
| | | Helppokäyttötilan asetukset | |
| | | Suosikinäppäinasetus | |
| | | Tilanäppäimen näyttöasetus | |
| | | Näppäimistön asetukset | |
| | | Omat linkit | |

| Välilehtikohde | Asetuskohde | | |
|--------------------------------|-------------------------------------|---|-----------------------------------|
| Järjestelmäasetukset | Yleiset asetukset | Laitteasetukset | Tila- Asetukset |
| | | | Tilan ilmaisimen asetus |
| | | | Koneen tunnistusasetukset |
| | | | Kellonajan Asetus |
| | | | Salli/estä asetukset |
| | | | Tuotekoodi |
| | | | Sovellusnumeron syöttö |
| | | Ääniasetukset | Merkkiääniasetukset (yleiset) |
| | | | Merkkiääniasetukset (kuva lähetä) |
| | | Verkkoasetukset | Pika-asetus |
| | Verkon nimiasetus | | |
| | Liitäntä asetukset | | |
| | Palveluasetukset | | |
| | Suoran tulostuksen asetukset | | |
| | Ulkoisen tulostuspalvelun asetukset | | Google Cloud -tulostusasetukset |
| | LDAP:n asetus | | |
| | Active Directory -asetukset | | |
| | Julk. kansio-/verkkotallennusas. | | |
| | Välityspalvelimen asetus | | |
| | Langattomat asetukset | | |
| | Laitteen web-sivun asetus | | |
| | Tietoturva- Asetukset | | Salasanan vaihto |
| | | Tila- Asetukset | |
| | | Portin hallinta. | |
| | | Suodatinasetus | |
| | | Tunkeutumisen/Hyökkäyksen havaitseminen | |
| | | Syslog | Tallenna/ poista Syslog |
| Näytä Syslog | | | |
| SSL-asetukset | | | |
| S/MIME-asetukset | | | |
| IPsec-asetukset | | Tila- Asetukset | |
| | | IPsec-säännöt | |
| Asiakirjan hallinnan toiminnot | | | |

Verkkosivuston asetukset

| Välilehtikohde | Asetuskohde | | | |
|-----------------------------|--------------------------------------|--------------------------------------|--|--|
| Järjestelmäasetukset | Tietoturva- Asetukset | Piilotetun mallin tulostusasetus | Oletusasetukset | |
| | | | Kontrasti | |
| | | | Mukautetun tekstin rekisteröinti | |
| | | Seurantatietojen tulostus | | |
| | | Valvontaloki | Pääkäyttäjä asetukset | |
| | | | Tallennus-/lähetysasetukset | |
| | | | Tallenna/Poista valvontaloki | |
| | | Sertifikaattien hallinta | Laittevarmenteen hallinta | |
| | | | Varmenteen allekirjoituspyynnön (CSR) hallinta | |
| | | | CA-varmenteen hallinta | |
| | | Virransäästö | ECO asetus | |
| | | | ECO skannausasetus | |
| | Energiasäästömallien luettelo | | | |
| | Tietty päivämäärä toiminta-asetukset | | | |
| | Virta PÄÄLLE /POIS- ajoitusasetus | | | |
| | Väriaineen säästötila | | | |
| | Järjestelmän hallinta | Työloki | Näytä työloki | |
| | | | Työloki toiminta | |
| | | Datan tuonti/vienti (CSV-formaatti) | | |
| | | Varmuustallennus | | |
| | | Laitteen kloonaus | | |
| | | Datan varmistuskopio arkistoidaan | | |
| | | Järjestelmä asetusten säilytys /haku | | |
| | | Nollaa asetukset | | |
| | | Hälytys ja tilaviesti sähköpostiin. | Tilaviesti | |
| | | | Hälytys | |
| | | | SMTP-asetukset | |
| | | Kuvanlaadun säätö | Kollektiivinen säätö | |
| | Kopiokuvan laatu | | | |
| | Tulostuskuvan laatu | | | |
| | Skannatun kuvan laatu | | | |
| | Väriprofiilin asetukset* | | CMYK-simulaatio profiili | |
| | | | CMYK Tuotosprofiili | |
| | | | RGB Syöteprofiili | |
| | | | RGB Tuotosprofiili | |
| | Ensi- asennuksen asetukset | Tila- Asetukset | | |
| | | Verkon pika-asetukset | | |
| | | Paperikaukalo asetukset | | |
| | | Tuotekoodi | | |
| | | Sovellusnumeron syöttö | | |

* Tämän voi asettaa nelivärilaitteessa.

SHARP[®]
SHARP CORPORATION