

Αντιμετώπιση προβλημάτων

Κάντε κλικ στο εικονίδιο που αντιστοιχεί στη λειτουργία για την οποία θέλετε να αποκτήσετε περισσότερες πληροφορίες.

ΣΥΝΗΘΗ ΠΡΟΒΛΗΜΑΤΑ/ΑΝΤΙΓΡΑΦΗ



ΕΚΤΥΠΩΣΗ/ΣΑΡΩΣΗ



ΕΝΔΕΙΚΤΙΚΕΣ ΛΥΧΝΙΕΣ ΚΑΙ
ΜΗΝΥΜΑΤΑ ΟΘΟΝΗΣ



ΕΜΠΛΟΚΗ ΧΑΡΤΙΟΥ

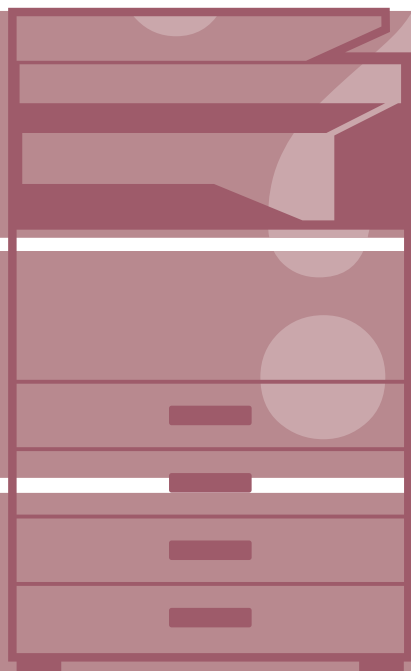

ΠΛΗΡΟΦΟΡΙΕΣ ΓΙΑ ΤΟΝ ΟΔΗΓΟ

Αυτός ο οδηγός παρέχει πληροφορίες σχετικά με τον τρόπο χρήσης του μηχανήματος και την αντιμετώπιση τυχόν προβλημάτων.

Αν αντιμετωπίσετε κάποιο πρόβλημα, ανατρέξτε στον παρόντα οδηγό προτού αποταθείτε σε κάποιο κέντρο υποστήριξης.

Σημείωση

- Οι πληροφορίες που παρέχονται σε αυτόν τον οδηγό βασίζονται στην προϋπόθεση ότι τα άτομα που εγκαθιστούν και χρησιμοποιούν το προϊόν διαθέτουν τις απαραίτητες γνώσεις για τη χρήση των ηλεκτρονικών υπολογιστών και των προγραμμάτων περιήγησης ιστού.
- Για πληροφορίες σχετικά με το λειτουργικό σας σύστημα ή το πρόγραμμα περιήγησης ιστού ανατρέξτε στο εγχειρίδιο του λειτουργικού συστήματος ή του προγράμματος περιήγησης, ή στην online Βοήθεια.
- Στο παρόν εγχειρίδιο λειτουργίας για τις οθόνες και τις επεξηγήσεις διαδικασιών θεωρείται δεδομένη η χρήση λειτουργικού συστήματος Windows® 10. Οι οθόνες ενδέχεται να διαφέρουν ανάλογα με την έκδοση του λειτουργικού συστήματος ή την εφαρμογή λογισμικού.
- Όπου εμφανίζεται το όνομα μοντέλου "xh-xxxxx" στον παρόντα οδηγό, αντικαταστήστε το με το όνομα του μοντέλου σας.
- Έχει ληφθεί σημαντική φροντίδα για την προετοιμασία αυτού του εγχειριδίου. Εάν έχετε οποιαδήποτε σχόλια ή παρατηρήσεις όσον αφορά αυτό το εγχειρίδιο, παρακαλούμε επικοινωνήστε με τον προμηθευτή σας ή τον πλησιέστερο αντιπρόσωπο τεχνικής εξυπηρέτησης.
- Το συγκεκριμένο προϊόν έχει υποβληθεί σε αυστηρές διαδικασίες ελέγχου ποιότητας και επιθεώρησης. Στην απίθανη περίπτωση διαπίστωσης κάποιου ελαττώματος ή άλλου προβλήματος, παρακαλούμε επικοινωνήστε με τον προμηθευτή σας ή τον πλησιέστερο αντιπρόσωπο τεχνικής εξυπηρέτησης.
- Με εξαίρεση τις περιπτώσεις που καλύπτονται από τη νομοθεσία, η SHARP δεν φέρει καμία ευθύνη για βλάβες που προκύπτουν κατά τη χρήση του προϊόντος ή των προαιρετικών εξαρτημάτων του ή για βλάβες λόγω εσφαλμένου χειρισμού του προϊόντος και των προαιρετικών εξαρτημάτων του, ή άλλες βλάβες, ή ενδεχόμενες φθορές που οφείλονται στη χρήση του προϊόντος.

Προειδοποίηση

- Απαγορεύεται η αναπαραγωγή, η προσαρμογή και η μετάφραση του περιεχομένου του παρόντος εγχειριδίου χωρίς προηγούμενη γραπτή άδεια, εξαιρουμένων των περιπτώσεων όπου κάτι τέτοιο επιτρέπεται από τη νομοθεσία περί πνευματικής ιδιοκτησίας.
- Όλες οι πληροφορίες σ' αυτό το εγχειρίδιο υπόκειται σε αλλαγές χωρίς προηγούμενη ειδοποίηση.

Οι εικόνες, ο πίνακας χειρισμού και η οθόνη ενδείξεων που εμφανίζονται στο παρόν εγχειρίδιο

Οι περιφερειακές συσκευές είναι γενικά προαιρετικές. Ωστόσο, σε ορισμένα μοντέλα κάποιες περιφερειακές συσκευές διατίθενται στο βασικό εξοπλισμό.

Οι επεξηγήσεις στο παρόν εγχειρίδιο βασίζονται στην προϋπόθεση ότι στο μοντέλο BP-20M31 έχετε εγκαταστήσει δίσκο τροφοδοσίας 500 φύλλων χαρτιού και βάση/συρτάρι 2x500 φύλλων χαρτιού.

Οι επεξηγήσεις για ορισμένες λειτουργίες και διαδικασίες που περιγράφονται στον παρόντα οδηγό βασίζονται στην προϋπόθεση ότι έχει γίνει εγκατάσταση συσκευών που διαφέρουν από τις προαναφερόμενες.

Οι οθόνες, τα μηνύματα και τα ονόματα των πλήκτρων που εμφανίζονται στο εγχειρίδιο ενδέχεται να διαφέρουν από αυτά που εμφανίζονται στο μηχανήμα λόγω βελτιώσεων και τροποποιήσεων του προϊόντος.

ΠΕΡΙΕΧΟΜΕΝΑ

ΠΛΗΡΟΦΟΡΙΕΣ ΓΙΑ ΤΟΝ ΟΔΗΓΟ	2
Σημεία που πρέπει να θυμάστε	4
ΑΝΤΙΜΕΤΩΠΙΣΗ ΠΡΟΒΛΗΜΑΤΩΝ	8
ΕΝΔΕΙΚΤΙΚΕΣ ΛΥΧΝΙΕΣ ΚΑΙ ΜΗΝΥΜΑΤΑ ΟΘΟΝΗΣ	16
ΑΝ ΕΠΙΣΤΡΑΦΕΙ ΤΟ EMAIL ΣΑΣ	17
ΕΜΠΛΟΚΗ ΧΑΡΤΙΟΥ	18

Αν, αφού ακολουθήσετε τις οδηγίες αυτού του οδηγού, το πρόβλημα παραμένει...

Αν δεν μπορείτε να λύσετε κάποιο πρόβλημα εφαρμόζοντας τις λύσεις που προτείνονται στο παρόν εγχειρίδιο, γυρίστε τον κύριο διακόπτη τροφοδοσίας στη θέση "○". Περιμένετε τουλάχιστον 10 δευτερόλεπτα και, στη συνέχεια, επαναφέρετε τον κύριο διακόπτη τροφοδοσίας στη θέση " | ".



Σημεία που πρέπει να θυμάστε

Θέσεις τροφοδοσίας και συνδέσεων

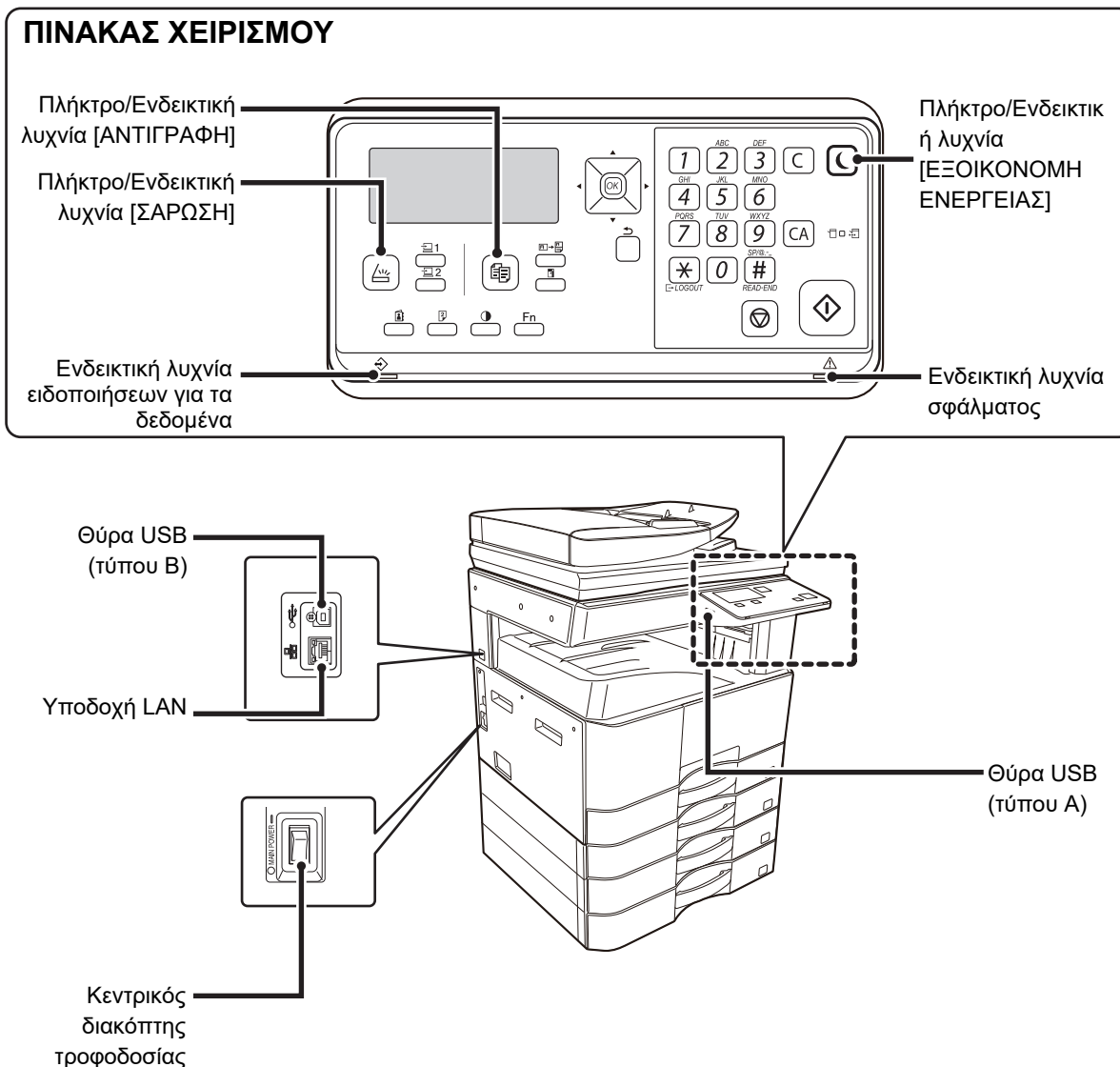



Τοποθέτηση πρωτοτύπου

Έχει τοποθετηθεί σωστά το πρωτότυπο;

•Αυτόματος Τροφοδότης Πρωτοτύπων (BP-20M22/BP-21M22/BP-20M24/BP-20M28/BP-20M31)

Μην υπερβαίνετε την ενδεικτική γραμμή

Ευθυγραμμίστε τα άκρα και τοποθετήστε το πρωτότυπο με την όψη προς τα επάνω.

Περάστε μέσα το έγγραφο ως το τέρμα.

Ρυθμίστε με βάση το μέγεθος του πρωτοτύπου.

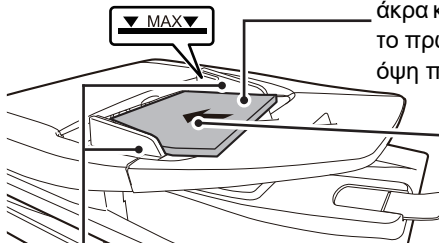

Αν το πρωτότυπο έχει διπλωθεί, ισιώστε το προτού το τοποθετήσετε. (Αυτό αποτρέπει προβλήματα τροφοδότησης του πρωτοτύπου και εσφαλμένης ανίχνευσης του μεγέθους του)

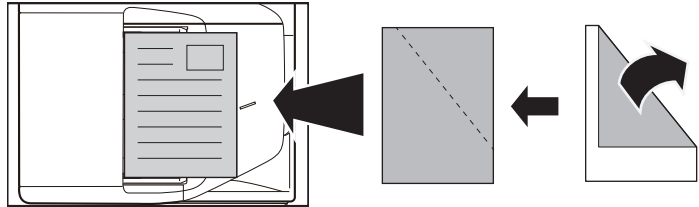

Αν το πρωτότυπο είναι συρραμμένο, φροντίστε να αφαιρέσετε τα συρραπτικά και ξεφυλλίστε καλά τις σελίδες πριν από την τοποθέτηση. (Αυτό είναι απαραίτητο για να αποφευχθούν η εσφαλμένη τροφοδοσία και το σχίσιμο του πρωτοτύπου και για να μη μείνουν σχισμένα τμήματα του πρωτοτύπου στον τροφοδότη.)

•Κρύσταλλο πρωτοτύπων

Τοποθετήστε το πρωτότυπο στην πίσω αριστερή γωνία. Αν το πρωτότυπο έχει διπλωθεί, ισιώστε το προτού το τοποθετήσετε.

◆ Σημάδι

Κλίμακα στο κρύσταλλο

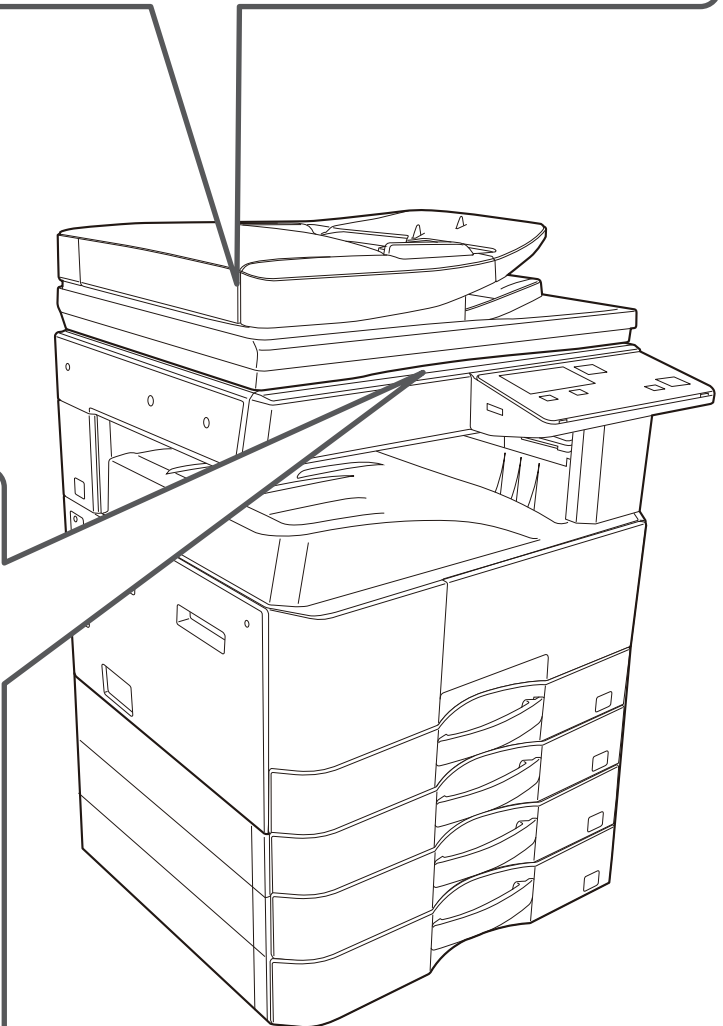
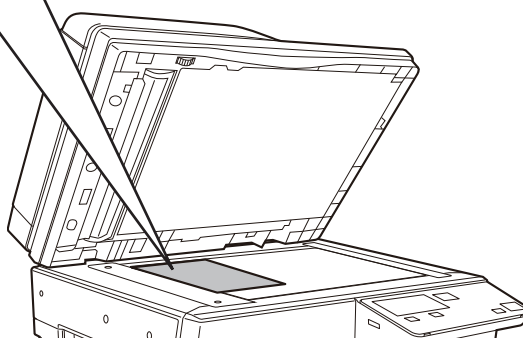
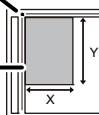



Διαδικασία προσθήκης χαρτιού

Έχει τοποθετηθεί σωστά το χαρτί;

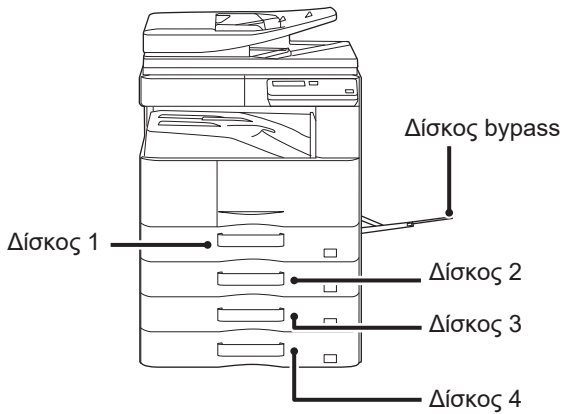

Χαρτί

Ξεφυλλίστε το χαρτί προτού το τοποθετήσετε.

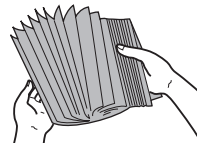

Ο αριθμός των φύλλων του χαρτιού δεν πρέπει να υπερβαίνει τον μέγιστο επιτρεπόμενο και το ύψος του δεν πρέπει να είναι πάνω από την ενδεικτική γραμμή.



Μην τοποθετήσετε το χαρτί με τον τρόπο που υποδεικνύεται παρακάτω.



Δίσκος 1

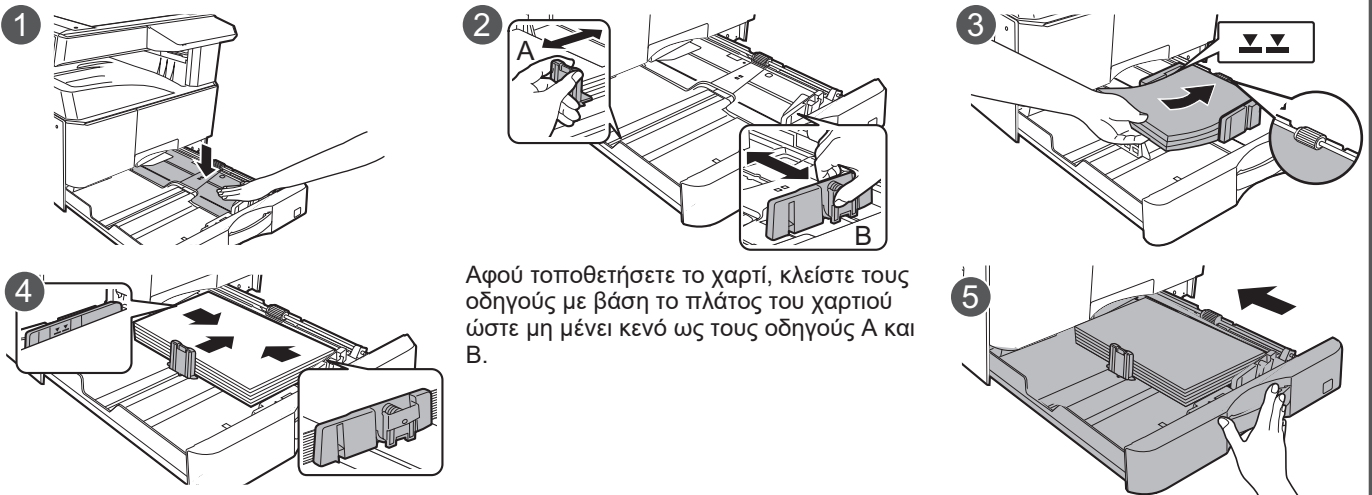

Δίσκος 2 - 4

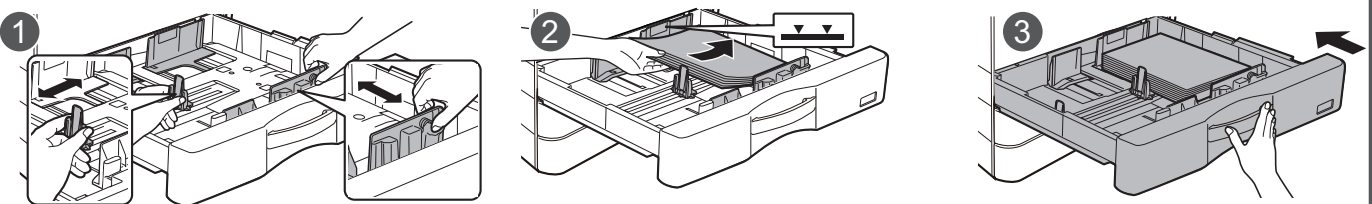

Δίσκος bypass

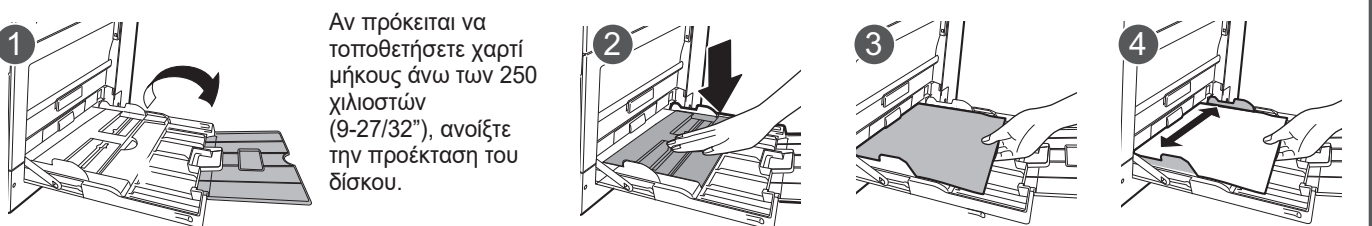



Συντήρηση

Πώς θα καθαρίσετε τον αυτόματο τροφοδότη πρωτοτύπων και το κρύσταλλο πρωτοτύπων

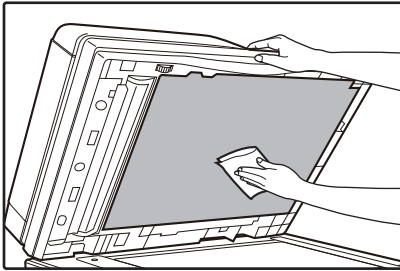

Σε τροφοδότη μονού περάσματος αντιστροφής πλευράς

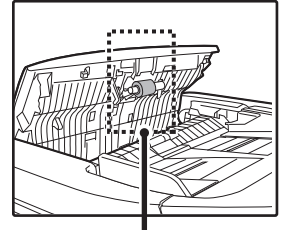
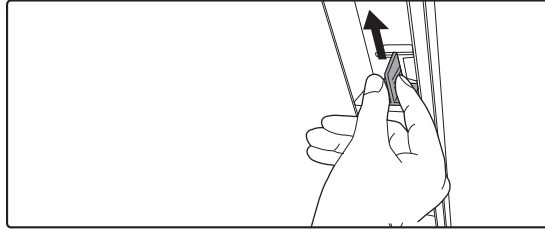

Κύλινδρος τροφοδοσίας χαρτιού

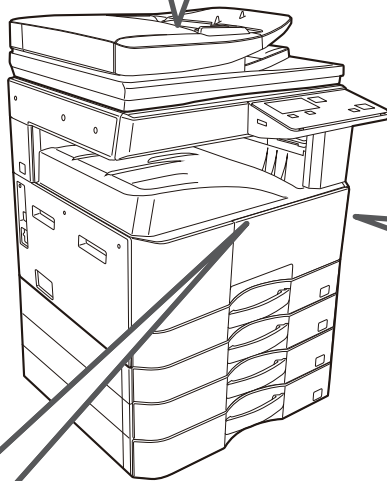
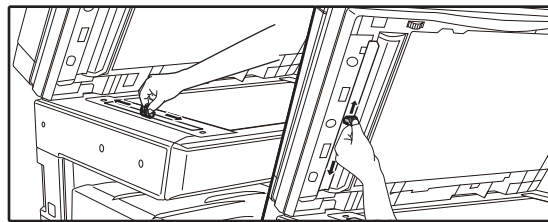
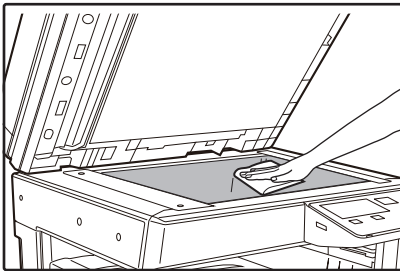

Πώς θα καθαρίσετε τον κύλινδρο τροφοδοσίας bypass

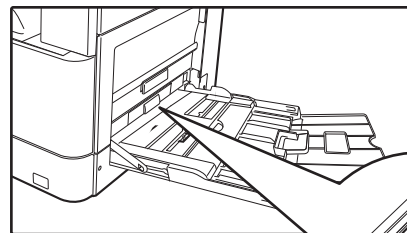

Κύλινδρος τροφοδοσίας bypass

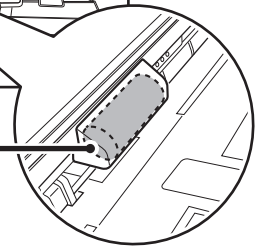

Αφαίρεση φύσιγγας γραφίτη

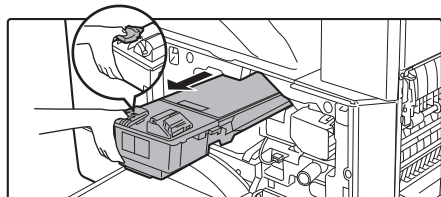
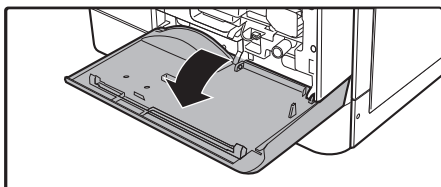



ΑΝΤΙΜΕΤΩΠΙΣΗ ΠΡΟΒΛΗΜΑΤΩΝ

Το κεφάλαιο αυτό περιγράφει τους τρόπους αντιμετώπισης προβλημάτων και αφαίρεσης εγγράφων που δεν έχουν τροφοδοτηθεί σωστά.

Αν αντιμετωπίσετε κάποιο πρόβλημα κατά τη χρήση του μηχανήματος, ανατρέξτε στον οδηγό αντιμετώπισης προβλημάτων που ακολουθεί προτού τηλεφωνήσετε για τεχνική υποστήριξη. Αν δεν μπορείτε να λύσετε το πρόβλημα χρησιμοποιώντας τον οδηγό αντιμετώπισης προβλημάτων, κλείστε τον κεντρικό διακόπτη, αποσυνδέστε το καλώδιο τροφοδοσίας από την ηλεκτρική πρίζα και επικοινωνήστε με τον αντιπρόσωπο στην περιοχή σας.

Αν αντιμετωπίσετε δυσκολίες κατά τη χρήση του μηχανήματος, ανατρέξτε στον οδηγό αντιμετώπισης προβλημάτων που ακολουθεί προτού τηλεφωνήσετε για τεχνική υποστήριξη. Πολλά προβλήματα μπορούν να λυθούν εύκολα από τον χρήστη. Αν δεν καταφέρετε να λύσετε το πρόβλημα χρησιμοποιώντας τον οδηγό αντιμετώπισης προβλημάτων, κλείστε τον κεντρικό διακόπτη, αποσυνδέστε το μηχάνημα από την ηλεκτρική πρίζα και αποταθείτε στον εξουσιοδοτημένο αντιπρόσωπο εξυπηρέτησης στην περιοχή σας.

Η ένδειξη "***-***" αντιπροσωπεύει έναν κωδικό που αποτελείται από αριθμούς και γράμματα. Όταν επικοινωνήσετε με τον αντιπρόσωπο στην περιοχή σας, ενημερώστε τον για τον κωδικό που παρουσιάζεται στην οθόνη.

ΠΡΟΒΛΗΜΑΤΑ ΣΤΟ ΔΙΚΤΥΟ

Πρόβλημα	Αιτία και λύση
Η συσκευή δεν συνδέεται στο δίκτυο.	Το καλώδιο LAN έχει αποσυνδεθεί. → Βεβαιωθείτε ότι το καλώδιο LAN εφαρμόζει καλά στους συνδέσμους του στο μηχάνημα και στον υπολογιστή σας. Περάστε το βύσμα στη θέση του γερά τόσο ώστε να ακουστεί χαρακτηριστικός ήχος κλικ. ▶ Θέσεις τροφοδοσίας και συνδέσεων (σελίδα 4)
	Έχετε διαμορφώσει τις παραμέτρους της συσκευής για χρήση στο ίδιο δίκτυο με τον υπολογιστή; → Η συσκευή δεν μπορεί να χρησιμοποιηθεί αν δεν είναι συνδεδεμένη στο ίδιο δίκτυο με τον υπολογιστή ή δεν έχετε διαμορφώσει τις παραμέτρους της για χρήση στο δίκτυο. Για περισσότερες πληροφορίες, συμβουλευτείτε τον διαχειριστή του δικτύου σας.



ΠΡΟΒΛΗΜΑΤΑ ΣΤΟ ΜΗΧΑΝΗΜΑ/ΚΑΤΑ ΤΗΝ ΑΝΤΙΓΡΑΦΗ

Τα προβλήματα που ακολουθούν έχουν σχέση με τη γενική λειτουργία του μηχανήματος και τη διαδικασία της αντιγραφής.

Πρόβλημα	Αιτία και λύση
Το μηχάνημα δεν λειτουργεί.	Το μηχάνημα δεν είναι συνδεδεμένο σε ηλεκτρική πρίζα. → Συνδέστε το μηχάνημα σε γειωμένη ηλεκτρική πρίζα.
	Ο διακόπτης τροφοδοσίας είναι στη θέση απενεργοποίησης (OFF). → Φέρτε τον διακόπτη τροφοδοσίας στη θέση ενεργοποίησης (ON). ▶ Θέσεις τροφοδοσίας και συνδέσεων (σελίδα 4)
	Το μηχάνημα προθερμαίνεται. → Αφού ανοίξετε τον διακόπτη τροφοδοσίας, πρέπει πρώτα να προθερμανθεί το μηχάνημα. Κατά την προθέρμανση του μηχανήματος, μπορείτε να επιλέξετε ρυθμίσεις αντιγραφής αλλά δεν είναι δυνατή η εκτέλεση αντιγραφής. Περιμένετε ώσπου να εμφανιστεί το μήνυμα "Ετοιμο για αντιγρ".
	Το μπροστινό ή το πλαϊνό κάλυμμα δεν είναι εντελώς κλειστό. → Κλείστε το μπροστινό ή το πλαϊνό κάλυμμα.
	Το μηχάνημα βρίσκεται στη λειτουργία αυτόματης διακοπής τροφοδοσίας. → Όποτε έχει ενεργοποιηθεί η λειτουργία αυτόματης διακοπής τροφοδοσίας, αναβοσβήνει μόνο η ενδεικτική λυχνία [ΕΞΟΙΚΟΝΟΜΗ ΕΝΕΡΓΕΙΑΣ] (☾) ενώ όλες οι άλλες ενδεικτικές λυχνίες είναι σβηστές όπως και η οθόνη ενδείξεων. Το μηχάνημα επανέρχεται στην κανονική του λειτουργία μόλις πιέσετε το πλήκτρο [ΕΞΟΙΚΟΝΟΜΗ ΕΝΕΡΓΕΙΑΣ] (☾) κατά την έναρξη μιας εργασίας εκτύπωσης ή σάρωσης από υπολογιστή.
	Παρουσιάστηκε πρόβλημα κατά την τροφοδότηση των εγγράφων. ▶ ΑΦΑΙΡΕΣΗ ΜΠΛΟΚΑΡΙΣΜΕΝΟΥ ΧΑΡΤΙΟΥ (σελίδα 18)
Το μηχάνημα είναι ενεργοποιημένο, αλλά η αντιγραφή δεν εκτελείται.	Έχει τελειώσει το χαρτί στον δίσκο. → Φορτώστε χαρτί. ▶ Διαδικασία προσθήκης χαρτιού (σελίδα 6)
	→ Πιέστε το πλήκτρο [ΑΝΤΙΓΡΑΦΗ] (☐) για να επιλέξετε λειτουργία αντιγραφής. ▶ Θέσεις τροφοδοσίας και συνδέσεων (σελίδα 4)
Τα αντίγραφα είναι υπερβολικά σκούρα ή υπερβολικά φωτεινά.	Δεν έχει επιλεγθεί η τιμή έκθεσης που ενδείκνυται για το πρωτότυπο. → Επιλέξτε τον κατάλληλο τύπο πρωτοτύπου χρησιμοποιώντας το πλήκτρο [ΕΚΘΕΣΗ] (☉) και καθορίστε το ενδεδειγμένο επίπεδο έκθεσης χρησιμοποιώντας το πλήκτρο [◀] ή το πλήκτρο [▶]. → Αν το αντίγραφο είναι υπερβολικά φωτεινό ή υπερβολικά σκούρο παρόλο που επιλέξατε τη ρύθμιση "Αυτόμ." χρησιμοποιώντας το πλήκτρο [ΕΚΘΕΣΗ] (☉), ρυθμίστε το επίπεδο αυτόματης έκθεσης.
Το κείμενο είναι θαμπό όταν δημιουργώ αντίγραφο.	Επιλέξτε μια τιμή έκθεσης που ενδείκνυται για το πρωτότυπο στην οθόνη έκθεσης του αντιγράφου. → Αλλάξτε τη ρύθμιση για την έκθεση σε "Κείμενο" χρησιμοποιώντας το πλήκτρο [ΕΚΘΕΣΗ] (☉).
Τα αντίγραφα είναι κενά.	Το πρωτότυπο δεν είναι τοποθετημένο με την όψη προς τα επάνω στον τροφοδότη πρωτοτύπων ή με την όψη προς τα κάτω στο κρύσταλλο πρωτοτύπων. → Τοποθετήστε το πρωτότυπο με την όψη προς τα επάνω στον τροφοδότη πρωτοτύπων ή με την όψη προς τα κάτω στο κρύσταλλο πρωτοτύπων.
Τμήμα της εικόνας αποκόπτεται ή υπάρχει πάρα πολύς κενός χώρος.	Το πρωτότυπο δεν τοποθετήθηκε στη σωστή θέση. → Τοποθετήστε σωστά το πρωτότυπο. ▶ Τοποθέτηση πρωτοτύπου (σελίδα 5)
	Αλλάξτε το μέγεθος του χαρτιού που είναι τοποθετημένο στον δίσκο χωρίς να αλλάξετε τη ρύθμιση για το μέγεθος του χαρτιού στον δίσκο. → Φροντίστε να αλλάζετε τη ρύθμιση για το μέγεθος του χαρτιού στον δίσκο όποτε αλλάζετε το μέγεθος του χαρτιού που τοποθετείτε στον δίσκο.



Πρόβλημα	Αιτία και λύση
Εμφανίζονται ζάρες στο χαρτί ή η εικόνα εξαφανίζεται σε ορισμένα σημεία.	<p>Το χαρτί είναι εκτός των ορίων του καθορισμένου μεγέθους και βάρους. → Χρησιμοποιήστε χαρτί αντιγραφής που εμπίπτει στα καθορισμένα όρια.</p>
	<p>Το χαρτί είναι κατσαρωμένο ή υγρό. → Μη χρησιμοποιήσετε χαρτί που είναι κατσαρωμένο ή ζαρωμένο. Αντικαταστήστε το με στεγνό χαρτί αντιγραφής. Σε περιόδους που η συσκευή δεν χρησιμοποιείται για μακρό χρονικό διάστημα, αφαιρείτε το χαρτί από τον δίσκο και αποθηκεύετε το σε σκοτεινό μέρος μέσα σε θήκη για να αποτρέψετε την απορρόφηση υγρασίας.</p>
Το χαρτί δεν τροφοδοτείται σωστά.	<p>Το χαρτί είναι εκτός των ορίων του καθορισμένου μεγέθους και βάρους. → Χρησιμοποιήστε χαρτί αντιγραφής εντός του καθορισμένων ορίων ή δοκιμάστε να καθορίσετε έναν τύπο χαρτιού που θα είναι λίγο βαρύτερο ή ελαφρύτερο από το κανονικό. (Αν χρησιμοποιείτε απλό χαρτί, περάστε από το απλό χαρτί 1 στο απλό χαρτί 2 ή από το απλό χαρτί 2 στο απλό χαρτί 1.) Ανάλογα με τον τύπο του χαρτιού, η ποιότητα της εκτύπωσης ενδέχεται να βελτιωθεί. Για αναλυτικές πληροφορίες, αποσταθείτε στον προμηθευτή σας ή στον εξουσιοδοτημένο αντιπρόσωπο τεχνικής υποστήριξης στην περιοχή σας.</p>
	<p>Το χαρτί είναι κατσαρωμένο ή υγρό. → Μη χρησιμοποιήσετε χαρτί που είναι κατσαρωμένο ή ζαρωμένο. Αντικαταστήστε το με στεγνό χαρτί αντιγραφής. Σε περιόδους που η συσκευή δεν χρησιμοποιείται για μακρό χρονικό διάστημα, αφαιρείτε το χαρτί από τον δίσκο και αποθηκεύετε το σε σκοτεινό μέρος μέσα σε θήκη για να αποτρέψετε την απορρόφηση υγρασίας. ▶ Θέσεις τροφοδοσίας και συνδέσεων (σελίδα 4)</p>
	<p>Το χαρτί δεν είναι τοποθετημένο κατάλληλα. → Φροντίστε να τοποθετήσετε το χαρτί όπως πρέπει. ▶ Διαδικασία προσθήκης χαρτιού (σελίδα 6)</p>
	<p>Υπάρχουν κομμάτια χαρτιού μέσα στο μηχάνημα. → Αφαιρέστε όλα τα κομμάτια του χαρτιού που δεν τροφοδοτήθηκε σωστά.</p>
	<p>Αρκετά φύλλα χαρτιού είναι κολλημένα το ένα στο άλλο. → Ξεφυλλίστε το χαρτί προτού το τοποθετήσετε.</p>
	<p>Το χαρτί δεν τροφοδοτήθηκε σωστά μέσα στον δίσκο. → Γυρίστε το χαρτί ανάποδα και/ή στην αντίθετη κατεύθυνση και τοποθετήστε το ξανά.</p>
	<p>Έχετε τοποθετήσει πάρα πολύ χαρτί στον δίσκο. → Αν η στοίβα του χαρτιού φτάνει πιο ψηλά από την ενδεικτική γραμμή στον δίσκο, αφαιρέστε μέρος του χαρτιού και επανατοποθετήστε το υπόλοιπο χαρτί φροντίζοντας να μην ξεπεράσει τη γραμμή.</p>
	<p>Οι οδηγοί στον δίσκο bypass δεν είναι στη θέση που ενδείκνυται για το πλάτος του χαρτιού. → Ρυθμίστε τους οδηγούς έτσι ώστε να είναι στη θέση που ενδείκνυται για το πλάτος του χαρτιού. Αν ο οδηγός πιέζει το χαρτί υπερβολικά δυνατά, το χαρτί ενδέχεται να μην τροφοδοτηθεί σωστά. Ρυθμίστε τον οδηγό έτσι ώστε να ακουμπά απαλά στο χαρτί.</p>
	<p>Δεν έχετε τραβήξει έξω την προέκταση του δίσκου bypass. → Αν πρόκειται να τοποθετήσετε χαρτί μήκους άνω των 250 χιλιοστών (9-27/32"), ανοίξτε την προέκταση του δίσκου. ▶ Διαδικασία προσθήκης χαρτιού (σελίδα 6)</p>
	<p>Ο κύλινδρος τροφοδότησης του χαρτιού είναι λερωμένος. → Καθαρίστε τον κύλινδρο. ▶ Συντήρηση (σελίδα 7)</p>
Το πρωτότυπο δεν τροφοδοτείται σωστά (στον αυτόματο τροφοδότη πρωτοτύπων).	<p>Μήπως έχετε τοποθετήσει πάρα πολύ χαρτί στον δίσκο του τροφοδότη πρωτοτύπων; → Βεβαιωθείτε ότι η δεσμίδα του χαρτιού στο δίσκο δεν υπερβαίνει την ενδεικτική γραμμή.</p>
	<p>Μήπως το πρωτότυπο έχει τυπωθεί σε λεπτό χαρτί; → Χρησιμοποιήστε το κρύσταλλο πρωτοτύπων για τη σάρωση του πρωτοτύπου. Αν χρειαστεί να χρησιμοποιήσετε τον αυτόματο τροφοδότη πρωτοτύπων, χρησιμοποιήστε τη δυνατότητα [Αργή Σάρωση] μέσω του πλήκτρου [ΕΙΔΙΚΗ ΛΕΙΤΟΥΡΓΙΑ] (Fn) για να σαρώσετε το πρωτότυπο.</p>
	<p>Μήπως ο κύλινδρος τροφοδοσίας είναι λερωμένος; → Καθαρίστε την επιφάνεια του κυλίνδρου τροφοδοσίας χαρτιού.</p>





Πρόβλημα	Αιτία και λύση
Τα αντίγραφα είναι μουτζουρωμένα ή λερωμένα.	Το κρύσταλλο πρωτοτύπων ή το από κάτω μέρος του τροφοδότη πρωτοτύπων είναι λερωμένο. → Φροντίστε να καθαρίζετε τακτικά τα σημεία αυτά. ▶ Συντήρηση (σελίδα 7)
	Το πρωτότυπο είναι μουτζουρωμένο ή λεκιασμένο. → Χρησιμοποιήστε καθαρό πρωτότυπο.
	Το χαρτί είναι εκτός των ορίων του καθορισμένου μεγέθους και βάρους. → Χρησιμοποιήστε χαρτί αντιγραφής εντός του καθορισμένων ορίων ή δοκιμάστε να καθορίσετε έναν τύπο χαρτιού που θα είναι λίγο βαρύτερο ή ελαφρύτερο από το κανονικό. (Αν χρησιμοποιείτε απλό χαρτί, περάστε από το απλό χαρτί 1 στο απλό χαρτί 2 ή από το απλό χαρτί 2 στο απλό χαρτί 1.) Ανάλογα με τον τύπο του χαρτιού, η ποιότητα της εκτύπωσης ενδέχεται να βελτιωθεί. Για αναλυτικές πληροφορίες, αποταθείτε στον προμηθευτή σας ή στον εξουσιοδοτημένο αντιπρόσωπο τεχνικής υποστήριξης στην περιοχή σας.
Στα αντίγραφα εμφανίζονται λευκές ή μαύρες γραμμές.	Το κρύσταλλο του σαρωτή για τον τροφοδότη πρωτοτύπων είναι λερωμένο. → Καθαρίστε το μακρόστενο κρύσταλλο σάρωσης. ▶ Συντήρηση (σελίδα 7)
Δεν είναι δυνατός ο καθορισμός του μεγέθους του χαρτιού για κάποιον δίσκο χαρτιού.	Πιέστε το πλήκτρο [ΑΝΤΙΓΡΑΦΗ] (☰) για να επιλέξετε λειτουργία αντιγραφής.
	Εκτελείται αντιγραφή ή εκτύπωση. → Καθορίστε το μέγεθος του χαρτιού αφού ολοκληρωθεί η αντιγραφή ή εκτύπωση.
	Η λειτουργία του μηχανήματος διακόπηκε προσωρινά επειδή το χαρτί τελείωσε ή δεν τροφοδοτήθηκε σωστά. → Τοποθετήστε χαρτί ή αφαιρέστε το χαρτί που δεν τροφοδοτήθηκε σωστά και ύστερα καθορίστε το μέγεθος του χαρτιού.
Μια εργασία αντιγραφής διακόπτεται προτού τελειώσει.	Ο δίσκος εξόδου του χαρτιού έχει γεμίσει. → Αφαιρέστε τα αντίτυπα που έχουν συγκεντρωθεί στον δίσκο εξόδου του χαρτιού για να συνεχιστεί η εκτύπωση από το σημείο που σταμάτησε.
	Έχει τελειώσει το χαρτί στον δίσκο. → Φορτώστε χαρτί.
Η οθόνη ενδείξεων είναι σκοτεινή.	Ο οπίσθιος φωτισμός είναι σβηστός. → Όταν ο οπίσθιος φωτισμός είναι σβηστός, το μηχάνημα είναι στη "Ειδ.προθέρμαν.". Αγγίξτε οποιοδήποτε πλήκτρο στον πίνακα χειρισμού για να ακυρώσετε τη λειτουργία προθέρμανσης.
	Η ενδεικτική λυχνία [ΕΞΟΙΚΟΝΟΜΗ ΕΝΕΡΓΕΙΑΣ] (☾) αναβοσβήνει. → Το μηχάνημα βρίσκεται στη λειτουργία αυτόματης διακοπής τροφοδοσίας. Πιέστε το πλήκτρο [ΕΞΟΙΚΟΝΟΜΗ ΕΝΕΡΓΕΙΑΣ] (☾) για να επαναφέρετε το μηχάνημα στην κανονική του λειτουργία.
Το φωτιστικό τρεμοσβήνει.	Χρησιμοποιείτε την ίδια ηλεκτρική πρίζα για τη συσκευή φωτισμού και το μηχάνημα. → Συνδέστε το μηχάνημα σε μια ηλεκτρική πρίζα που δεν χρησιμοποιείτε και για άλλες ηλεκτρικές συσκευές.
Δεν είναι δυνατή η χρήση της συνδεδεμένης συσκευής USB.	Η συσκευή USB είναι συμβατή με το μηχάνημα; → Ρωτήστε τον προμηθευτή σας αν η συσκευή είναι συμβατή με το μηχάνημα. Οι συσκευές USB που δεν είναι συμβατές με το μηχάνημα δεν μπορούν να χρησιμοποιηθούν.
	Η συνδεδεμένη συσκευή USB αναγνωρίζεται σωστά; → Όταν μια μονάδα USB flash ή μια άλλη συσκευή USB συνδέεται στο μηχάνημα και αναγνωρίζεται σωστά, στην οθόνη ενδείξεων θα εμφανίζεται το μήνυμα "Συνδέθηκε συσκευή μνήμης.". Αν η συσκευή δεν αναγνωρίζεται, συνδέστε την ξανά.
Ανατρέξτε στις πληροφορίες υποστήριξης πελατών.	Αποταθείτε στον προμηθευτή σας ή στον εξουσιοδοτημένο αντιπρόσωπο τεχνικής υποστήριξης στην περιοχή σας.



ΠΡΟΒΛΗΜΑΤΑ ΚΑΤΑ ΤΗΝ ΕΚΤΥΠΩΣΗ ΚΑΙ ΤΗ ΣΑΡΩΣΗ

Εκτός από τις πληροφορίες που παρατίθενται στην τρέχουσα ενότητα για την αντιμετώπιση προβλημάτων μπορείτε να βρείτε πρόσθετες οδηγίες στα αρχεία README για καθένα από τα προγράμματα λογισμικού. Οδηγίες για την προβολή ενός αρχείου README περιλαμβάνει ο "Οδηγός Εγκατάστασης Λογισμικού".

Πρόβλημα	Αιτία και λύση
<p>Το μηχάνημα δεν εκτυπώνει. (Ο ενδείκτης ΔΕΔΟΜΕΝΑ () δεν αναβοσβήνει.)</p>	<p>Αυτή τη στιγμή το μηχάνημα δεν είναι συνδεδεμένο με τον υπολογιστή σας. → Ελέγξτε και τα δύο άκρα του καλωδίου του εκτυπωτή και βεβαιωθείτε ότι είναι συνδεδεμένα καλά. Δοκιμάστε να χρησιμοποιήσετε ένα καλώδιο που ξέρετε ότι λειτουργεί σωστά. Για πληροφορίες όσον αφορά τα καλώδια ανατρέξτε στην ενότητα "ΠΡΟΔΙΑΓΡΑΦΕΣ (Οδηγός Έναρξης)".</p>
	<p>Εκτελείται κάποια εργασία αντιγραφής. → Περιμένετε ωστόσο ολοκληρωθεί η εργασία αντιγραφής.</p>
	<p>Δεν έχετε επιλέξει σωστά το μηχάνημά σας στην τρέχουσα για την εργασία εκτύπωσης. → Όποτε επιλέγετε "Print" από το μενού "File" που βρίσκεται στις εφαρμογές, βεβαιωθείτε ότι έχετε επιλέξει τον εκτυπωτή "SHARP xx-xxxxx" (όπου xxxx είναι το όνομα του μοντέλου του μηχανήματός σας) ο οποίος παρουσιάζεται στο παράθυρο διαλόγου "Print".</p>
	<p>Η εγκατάσταση του προγράμματος οδήγησης του εκτυπωτή δεν έχει γίνει με τον ενδεδειγμένο τρόπο. → Ακολουθήστε τα παρακάτω βήματα για να ελέγξετε και να εξακριβώσετε αν είναι εγκατεστημένο το πρόγραμμα οδήγησης του εκτυπωτή. 1 Κάντε κλικ στο κουμπί "Start" → στο κουμπί "Settings" → στην επιλογή "Devices" → στην επιλογή "Printers and Scanner". (Στα Windows 11 κάντε κλικ στο κουμπί [Έναρξη], επιλέξτε [Bluetooth & συσκευές] → [Εκτυπωτές και σαρωτές].) (Σε Windows 8.1/Windows Server 2012 κάντε δεξί κλικ στο κουμπί [Έναρξη] και επιλέξτε [Πίνακας Ελέγχου] → [Προβολή συσκευών και εκτυπωτών] ή [Συσκευές και εκτυπωτές].) 2 Αν εμφανίζεται το εικονίδιο του προγράμματος οδήγησης του εκτυπωτή "SHARP xx-xxxxx" αλλά εξακολουθείτε να μην μπορείτε να εκτυπώσετε, το πρόγραμμα οδήγησης του εκτυπωτή ενδέχεται να μην είναι σωστά εγκατεστημένο. Στην περίπτωση αυτή, διαγράψτε το λογισμικό και ύστερα επανεγκαταστήστε το.</p>
	<p>Δεν είναι σωστή η ρύθμιση της θύρας. → Δεν μπορείτε να εκτυπώσετε αν η ρύθμιση της θύρας του προγράμματος οδήγησης του εκτυπωτή δεν είναι σωστή. Ρυθμίστε σωστά τη θύρα. Περισσότερες πληροφορίες περιλαμβάνει ο Οδηγός Εγκατάστασης Λογισμικού.</p>
	<p>Η λειτουργία εκτύπωσης είναι απενεργοποιημένη. → Αν είναι ενεργοποιημένη η επιλογή "Ακύρωση εργασ. μη αποδεκτ. λογ." στις ρυθμίσεις συστήματος, δεν θα είναι δυνατή η εκτύπωση. Συμβουλευτείτε τον διαχειριστή σας.</p>
<p>Το μηχάνημα δεν εκτυπώνει. (Ο ενδείκτης ΔΕΔΟΜΕΝΑ () αναβοσβήνει.)</p>	<p>Οι ρυθμίσεις για το μέγεθος του χαρτιού στον δίσκο δεν είναι οι ίδιες στο μηχάνημα και στο πρόγραμμα οδήγησης του εκτυπωτή. → Φροντίστε να δώσετε τις ίδιες ρυθμίσεις για το μέγεθος του χαρτιού στον δίσκο τόσο στο μηχάνημα όσο και στο πρόγραμμα οδήγησης του εκτυπωτή. Αν θέλετε να μάθετε πώς θα αλλάξετε τη ρύθμιση για το μέγεθος του χαρτιού στον δίσκο, το Εγχειρίδιο Χρήστη ή ο Οδηγός Εγκατάστασης Λογισμικού περιλαμβάνει οδηγίες για να την αλλάξετε στο πρόγραμμα οδήγησης του λογισμικού.</p>
	<p>Δεν έχετε τοποθετήσει χαρτί του καθορισμένου μεγέθους. → Τοποθετήστε χαρτί του καθορισμένου μεγέθους στον δίσκο χαρτιού.</p>
<p>Η εκτύπωση είναι αργή.</p>	<p>Ταυτόχρονη χρήση δύο ή περισσότερων προγραμμάτων εφαρμογών λογισμικού. → Αρχίστε την εκτύπωση αφού κλείσετε όλα τα προγράμματα εφαρμογών λογισμικού που δεν χρησιμοποιείτε.</p>
<p>Η εικόνα που εκτυπώνεται είναι άτονη και μη ομαλή.</p>	<p>Το χαρτί είναι τοποθετημένο έτσι ώστε η εκτύπωση γίνεται στην πίσω όψη του. → Ορισμένοι τύποι χαρτιού έχουν μπροστινή και πίσω όψη. Εάν το χαρτί είναι τοποθετημένο έτσι ώστε η εκτύπωση να γίνεται στην πίσω όψη, ο γραφίτης δεν θα επικολλάται καλά στο χαρτί και η ποιότητα της εικόνας δεν θα είναι καλή.</p>



Πρόβλημα	Αιτία και λύση
Η εικόνα που εκτυπώνεται είναι μουντή.	Χρησιμοποιείτε χαρτί που είναι εκτός του προσδιορισμένου μεγέθους και βάρους. → Χρησιμοποιήστε χαρτί αντιγραφής που εμπίπτει στα καθορισμένα όρια.
	Το χαρτί είναι εκτός των ορίων του καθορισμένου μεγέθους και βάρους. → Χρησιμοποιήστε χαρτί αντιγραφής εντός του καθορισμένων ορίων ή δοκιμάστε να καθορίσετε έναν τύπο χαρτιού που θα είναι λίγο βαρύτερο ή ελαφρύτερο από το κανονικό. (Αν χρησιμοποιείτε απλό χαρτί, περάστε από το απλό χαρτί 1 στο απλό χαρτί 2 ή από το απλό χαρτί 2 στο απλό χαρτί 1.) Ανάλογα με τον τύπο του χαρτιού, η ποιότητα της εκτύπωσης ενδέχεται να βελτιωθεί. Για αναλυτικές πληροφορίες, αποταθείτε στον προμηθευτή σας ή στον εξουσιοδοτημένο αντιπρόσωπο τεχνικής υποστήριξης στην περιοχή σας.
	Το χαρτί είναι κατασρωμένο ή υγρό. → Μη χρησιμοποιήσετε χαρτί που είναι κατασρωμένο ή ζαρωμένο. Αντικαταστήστε το με στεγνό χαρτί αντιγραφής. Σε περιόδους που η συσκευή δεν χρησιμοποιείται για μακρό χρονικό διάστημα, αφαιρείτε το χαρτί από τον δίσκο και αποθηκεύετε το σε σκοτεινό μέρος μέσα σε θήκη για να αποτρέψετε την απορρόφηση υγρασίας. ▶ Θέσεις τροφοδοσίας και συνδέσεων (σελίδα 4)
	Δεν έχετε ορίσει επαρκή περιθώρια στις ρυθμίσεις χαρτιού της εφαρμογής σας. → Το επάνω και το κάτω μέρος του χαρτιού μπορεί να βγαίνουν μουντά αν τα περιθώρια ορίστηκαν εκτός της προσδιορισμένης περιοχής ποιότητας εκτύπωσης. → Στην εφαρμογή του λογισμικού καθορίστε τα περιθώρια έτσι ώστε να εμπίπτουν στα καθορισμένα όρια ποιότητας της εκτύπωσης.
	Στο εκτυπωμένο αντίτυπο εμφανίζονται μαύρες κουκκίδες ή μουτζούρες. → Εκτελέστε τη λειτουργία καθαρισμού για να διορθωθεί το πρόβλημα. Σε ένα φύλλο χαρτιού εκτυπώνεται το "V" και εκτελείται καθαρισμός της μονάδας τήξης.
Η εικόνα που εκτυπώνεται είναι λοξή ή εκτείνεται έξω από το χαρτί.	Το χαρτί που έχετε τοποθετήσει στον δίσκο δεν έχει το μέγεθος που είναι καθορισμένο στο πρόγραμμα οδήγησης του εκτυπωτή. → Ελέγξτε αν οι επιλογές στη ρύθμιση "Paper Size" αντιστοιχούν στο μέγεθος του χαρτιού που έχετε τοποθετήσει στον δίσκο. Αν είναι ενεργοποιημένη η επιλογή "Fit To Paper Size", φροντίστε να επιλέξετε από την αναπτυσσόμενη λίστα το μέγεθος του χαρτιού που είναι τοποθετημένο στον δίσκο.
	Η ρύθμιση για τον προσανατολισμό του εγγράφου δεν είναι σωστή. → Κάντε κλικ στην καρτέλα "Main" στην οθόνη ρύθμισης του προγράμματος οδήγησης του εκτυπωτή και επαληθεύστε αν η ρύθμιση για την επιλογή "Image Orientation" είναι αυτή που απαιτείται κατά περίπτωση.
	Το χαρτί δεν είναι τοποθετημένο κατάλληλα. → Φροντίστε να τοποθετήσετε το χαρτί με τον ενδειγμένο τρόπο.
	Δεν καθορίσατε σωστά τα περιθώρια για τη χρησιμοποιούμενη εφαρμογή. → Ελέγξτε τη διάταξη των περιθωρίων των εγγράφων και τις ρυθμίσεις του μεγέθους του χαρτιού για την εφαρμογή που χρησιμοποιείτε. Επίσης, ελέγξτε αν οι ρυθμίσεις εκτύπωσης είναι σωστά καθορισμένες με βάση το μέγεθος του χαρτιού.
Δεν γνωρίζω πώς μπορώ να εκτυπώσω σε ειδικά μέσα (φακέλους κλπ).	Για φακέλους χρησιμοποιήστε τον δίσκο bypass.



Πρόβλημα	Αιτία και λύση
<p>Η ποιότητα της σάρωσης δεν είναι καλή.</p>	<p>Το κρύσταλλο πρωτοτύπων ή το από κάτω μέρος του τροφοδότη πρωτοτύπων είναι λερωμένο. → Φροντίστε να καθαρίζετε τακτικά τα σημεία αυτά. ► Συντήρηση (σελίδα 7)</p>
	<p>Το πρωτότυπο είναι μουτζουρωμένο ή λεκιασμένο. → Χρησιμοποιήστε καθαρό πρωτότυπο.</p>
	<p>Δεν έχετε καθορίσει ενδεδειγμένη ανάλυση. → Βεβαιωθείτε ότι η ρύθμιση της ανάλυσης στο πρόγραμμα οδήγησης του σαρωτή είναι η ενδεδειγμένη για το πρωτότυπο.</p>
	<p>Δεν έχετε καθορίσει ενδεδειγμένη τιμή για τη ρύθμιση "B/W Threshold". → Αν σαρώνετε χρησιμοποιώντας εφαρμογή συμβατή με το TWAIN, φροντίστε να καθορίσετε ενδεδειγμένη τιμή για τη ρύθμιση "B/W Threshold". Μια υψηλότερη τιμή ορίου κάνει την παραγόμενη εικόνα σκουρότερη ενώ μια χαμηλή τιμή ορίου την κάνει φωτεινότερη. Για αυτόματη ρύθμιση του ορίου κάντε κλικ στο κουμπί "Auto Threshold" στην καρτέλα "Image" της οθόνης "Professional".</p>
	<p>Οι ρυθμίσεις για τη φωτεινότητα και την αντίθεση δεν είναι οι ενδεδειγμένες. → Αν σαρώνετε χρησιμοποιώντας εφαρμογή συμβατή με το TWAIN και η παραγόμενη εικόνα δεν έχει την ενδεδειγμένη φωτεινότητα και αντίθεση (π.χ. είναι υπερβολικά φωτεινή), κάντε κλικ στο κουμπί "Auto Brightness/Contrast Adjustment" στην καρτέλα "Colour" της οθόνης "Professional". Κάντε κλικ στο κουμπί "Brightness/Contrast" για να ρυθμίσετε τη φωτεινότητα και την αντίθεση κατά την προβολή της παραγόμενης σαρωμένης εικόνας στην οθόνη.</p>
	<p>Το πρωτότυπο δεν είναι τοποθετημένο με την όψη προς τα επάνω στον τροφοδότη πρωτοτύπων ή με την όψη προς τα κάτω στο κρύσταλλο πρωτοτύπων. → Τοποθετήστε το πρωτότυπο με την όψη προς τα επάνω στον τροφοδότη πρωτοτύπων ή με την όψη προς τα κάτω στο κρύσταλλο πρωτοτύπων.</p> <p>Το πρωτότυπο δεν τοποθετήθηκε στη σωστή θέση. → Τοποθετήστε σωστά το πρωτότυπο.</p>
<p>Δεν είναι δυνατή η σάρωση της εικόνας.</p>	<p>Η εφαρμογή σας δεν είναι συμβατή με το TWAIN. → Αν η εφαρμογή σας δεν είναι συμβατή με το TWAIN, η σάρωση δεν θα είναι εφικτή. Βεβαιωθείτε ότι η εφαρμογή σας είναι συμβατή με το TWAIN.</p>
	<p>Δεν έχετε επιλέξει το πρόγραμμα οδήγησης του σαρωτή του μηχανήματος στην εφαρμογή σας. → Βεβαιωθείτε ότι έχετε επιλέξει το πρόγραμμα οδήγησης του σαρωτή του μηχανήματος στην εφαρμογή σας που είναι συμβατή με το TWAIN.</p>
	<p>Δεν έχετε καθορίσει όλες τις προτιμήσεις σάρωσης με τον ενδεδειγμένο τρόπο. → Αν σαρώσετε μια μεγάλη περιοχή με υψηλή ανάλυση, το αποτέλεσμα θα είναι μεγάλη ποσότητα δεδομένων και παρατεταμένη διάρκεια σάρωσης. Πρέπει να καθορίσετε τις προτιμήσεις σάρωσης όπως ενδείκνυται για τον τύπο του πρωτοτύπου που θα σαρώσετε, δηλαδή Κείμενο, Κείμενο/Γραφικά, Φωτογραφία.</p>
	<p>Το μέγεθος πρωτοτύπου είναι A4 ή μεγαλύτερο και η ρύθμιση για την ανάλυση είναι 600 dpi. → Όταν το μέγεθος πρωτοτύπου είναι A4 ή μεγαλύτερο, δεν μπορεί να χρησιμοποιηθεί η ανάλυση 600 dpi.</p>



Πρόβλημα	Αιτία και λύση
Ο παραλήπτης δεν λαμβάνει τα μεταδιδόμενα δεδομένα.	Υπάρχει λάθος στα στοιχεία αποθηκευμένων προορισμών ή έχετε επιλέξει λάθος προορισμό. → Βεβαιωθείτε ότι έχετε αποθηκεύσει τα σωστά στοιχεία προορισμών. Αν υπάρχει λάθος, διορθώστε το. * Αν αποτύχει η παράδοση με e-mail (Σάρωση σε E-mail), στη διεύθυνση email του καθορισμένου διαχειριστή ενδέχεται να αποσταλεί μήνυμα σφάλματος, π.χ. "Μη παραδοθέν μήνυμα". Οι πληροφορίες αυτές σας βοηθούν να εξακριβώσετε την αιτία του προβλήματος.
Ο παραλήπτης δεν λαμβάνει δεδομένα που έχουν σταλεί με e-mail (Σάρωση σε E-mail).	Ελέγξτε την ιστοσελίδα για να δείτε αν έχει καθοριστεί όριο για το μέγεθος των αρχείων εικόνας που αποστέλλονται με χρήση της λειτουργίας Σάρωση σε E-mail (η εργοστασιακή προεπιλεγμένη ρύθμιση είναι "Απεριόριστος"). Μπορείτε να ορίσετε όριο από 1 MB έως 10 MB. Συμβουλευθείτε το διαχειριστή της ιστοσελίδας για την επιλογή κατάλληλου ορίου. Μερικές φορές, η ποσότητα των δεδομένων που μπορεί να αποσταλεί σε μία μετάδοση e-mail περιορίζεται από το διαχειριστή του διακομιστή αλληλογραφίας. Ακόμη κι αν το μέγεθος του αρχείου δεν υπερβαίνει το όριο που εξηγήσαμε παραπάνω, αν υπερβαίνει το όριο που έχει ορίσει ο διαχειριστής του διακομιστή αλληλογραφίας, το αρχείο δεν θα παραδοθεί στον παραλήπτη. Μειώστε την ποσότητα των δεδομένων που στάλθηκαν στη μετάδοση με e-mail (μειώστε τον αριθμό των σαρωμένων σελίδων). (Ρωτήστε το διαχειριστή του δικού σας διακομιστή αλληλογραφίας ποιο είναι το όριο δεδομένων για μία μετάδοση με e-mail.)
Η μετάδοση διαρκεί μεγάλο χρονικό διάστημα.	Όταν υπάρχει μεγάλη ποσότητα πληροφοριών σε μορφή εικόνας, το αρχείο δεδομένων είναι επίσης μεγάλο και η μετάδοση διαρκεί μεγάλο χρονικό διάστημα.
Ο ενδείκτης [ENAPΞH] δεν ανάβει κατά τη χρήση της λειτουργίας Σάρωσης σε μνήμη USB.	Δεν έχει αναγνωριστεί ή δεν έχει τοποθετηθεί η μονάδα μνήμης USB flash ή στη θύρα USB έχει τοποθετηθεί κάποια άλλη συσκευή και όχι μονάδα μνήμης USB flash. → Ελέγξτε τη θύρα USB.
Κατά τη Σάρωση σε μνήμη USB, στην οθόνη ενδείξεων εμφανίζεται το μήνυμα "Ελέγξτε την μνήμη USB. ".	Στη θύρα USB έχει τοποθετηθεί κάποια άλλη συσκευή και όχι μονάδα μνήμης USB flash, η μονάδα μνήμης USB flash διαθέτει προστασία έναντι εγγραφής ή αφαιρέσατε τη μονάδα μνήμης στη διάρκεια της Σάρωσης σε μνήμη USB. → Ελέγξτε τη μονάδα μνήμης USB flash και χρησιμοποιήστε την με τον ενδεικτικό τρόπο.
Κατά τη Σάρωση σε μνήμη USB, στην οθόνη ενδείξεων εμφανίζεται το μήνυμα "Μνήμη πλήρης. Η εργασία ακυρώνεται."	Η μονάδα μνήμης USB flash γέμισε. → Χρησιμοποιήστε μονάδα μνήμης USB flash με επαρκή ελεύθερο χώρο.



ΕΝΔΕΙΚΤΙΚΕΣ ΛΥΧΝΙΕΣ ΚΑΙ ΜΗΝΥΜΑΤΑ ΟΘΟΝΗΣ

Αν εμφανιστεί ένα από τα παρακάτω μηνύματα στην οθόνη, ενεργήστε άμεσα σύμφωνα με τις οδηγίες του μηνύματος.

Μήνυμα	Ενέργεια
Απαιτείται συντήρηση. Καλέστε το σέρβις.	Απαιτείται συντήρηση σύντομα. Επικοινωνήστε με τον εξουσιοδοτημένο αντιπρόσωπο τεχνικής εξυπηρέτησης στην περιοχή σας.
⚠ Καλέστε σέρβις. * * - * *	Κλείστε τη συσκευή και ανοίξτε το ξανά. Αν δεν εξαφανιστεί η ένδειξη του σφάλματος, σημειώστε τον 2ψήφιο κύριο κωδικό και τον 2ψήφιο βοηθητικό κωδικό ("* * - * *"), απενεργοποιήστε το μηχάνημα και επικοινωνήστε με τον εξουσιοδοτημένο αντιπρόσωπο τεχνικής εξυπηρέτησης στην περιοχή σας.
Χαμηλή ποσότητα Γραφίτη (Μην αλλάξετε τη φύσιγγα μέχρι να σας ζητηθεί)	Η κασέτα γραφίτη πρέπει να αντικατασταθεί σύντομα.
⚠ Ελέγξτε την φύσιγγα toner.	Ελέγξτε εάν η κασέτα γραφίτη έχει τοποθετηθεί σωστά.
Αλλάξτε τη φύσιγγα γραφίτη.	Αντικαταστήστε την κασέτα γραφίτη όπως εξηγείται στο Εγχειρίδιο Χρήστη. Για αναλυτικές πληροφορίες, ανατρέξτε στο Εγχειρίδιο Χρήστη.
⚠ Αφαίρεση χαρτιού από το δίσκο εξόδου.	Ο αριθμός φύλλων στο δίσκο εξόδου προσέγγισε το όριο. Αφαιρέστε το χαρτί. Αφού αφαιρέσετε το χαρτί, πιέστε το πλήκτρο [ENAPΞH] αν εκτελείτε αντιγραφή ή το πλήκτρο OK αν εκτελείτε εκτύπωση.
⚠ Τοποθετήστε χαρτί στο δίσκο. <* >.	Το μέγεθος χαρτιού που έχει καθοριστεί για το δίσκο είναι διαφορετικό από το πραγματικό μέγεθος.
Ελέγξτε την μνήμη USB.	Ελέγξτε τα εξής: <ul style="list-style-type: none"> • Ελέγξτε μήπως η μονάδα μνήμης USB flash διαθέτει προστασία έναντι εγγραφής. • Ελέγξτε μήπως οι χαρακτήρες στα ονόματα των αρχείων στη μονάδα USB flash ξεπερνούν τους 256 ανά αρχείο. • Ελέγξτε μήπως υπάρχει κάποιο πρόβλημα στη μονάδα μνήμης USB flash.
Μνήμη πλήρης. Η εργασία ακυρώνεται.	Ελέγξτε αν η μονάδα μνήμης USB flash έχει αρκετό ελεύθερο χώρο για να δεχτεί το μέγεθος των προς σάρωση δεδομένων.

<* >: Αριθμός δίσκου

<* * >: Μέγεθος του χαρτιού πρέπει να τοποθετηθεί

Και αν εμφανιστεί στην οθόνη ενδείξεων κάποιος από τους κωδικούς σφαλμάτων που ακολουθούν ως σφάλμα επικοινωνίας κατά την αποστολή της σαρωμένης εικόνας, προχωρήστε στην αντίστοιχη λύση από αυτές που αναφέρονται παρακάτω.

Κωδικός σφάλματος	Επίλυση
CE-00	Κλείστε τη συσκευή και ανοίξτε το ξανά. Συμβουλευθείτε το διαχειριστή του δικτύου σας για να βεβαιωθείτε ότι δεν υπάρχουν προβλήματα στο δίκτυο ή στον διακομιστή. Αν δεν γίνει απαλοιφή του σφάλματος μετά το κλείσιμο και το άνοιγμα της συσκευής, κλείστε το και πάλι και επικοινωνήστε με τον αντιπρόσωπό σας.
CE-02 CE-04	Η σαρωμένη εικόνα δεν στάλθηκε γιατί ήταν αδύνατη η σύνδεση με τον διακομιστή. Βεβαιωθείτε ότι είναι σωστές οι ρυθμίσεις για τον διακομιστή SMTP*1 ή οι ρυθμίσεις του προορισμού για Σάρωση σε FTP στην Ιστοσελίδα.*2
CE-03	Δεν έγινε αποστολή της σαρωμένης εικόνας επειδή ο διακομιστής ήταν απασχολημένος ή επειδή υπήρχε μεγάλη κίνηση στο δίκτυο. Περιμένετε λίγο και προσπαθήστε ξανά.
CE-05	Η σαρωμένη εικόνα δεν στάλθηκε γιατί ο κατάλογος του FTP διακομιστή προορισμού δεν ήταν σωστός. Βεβαιωθείτε ότι έχουν διαμορφωθεί στην ιστοσελίδα τα σωστά στοιχεία του διακομιστή FTP.*2



Κωδικός σφάλματος	Επίλυση
CE-06	Δεν είναι δυνατή η αποστολή των δεδομένων της σάρωση επειδή δεν είναι επαρκή τα στοιχεία της διεύθυνσης email που είναι αποθηκευμένη στην επιλογή "Destination List". Ελέγξτε αν είναι σωστές οι αποθηκευμένες πληροφορίες για τον προορισμό.*2
CE-09	Το μέγεθος του αρχείου σαρωμένης εικόνας υπερβαίνει το όριο που είναι καθορισμένο στη ρύθμιση "Μέγιστο μέγεθος συνημμένων αρχείων για E-mail" στην ιστοσελίδα. Μειώστε τον αριθμό των σαρωμένων σελίδων του πρωτοτύπου στο αρχείο ή αλλάξτε το όριο που είναι καθορισμένο στη ρύθμιση "Μέγιστο μέγεθος συνημμένων αρχείων για E-mail". Ή ενδέχεται να υπερβαίνει το όριο μεγέθους αρχείων στον διακομιστή αλληλογραφίας. Μειώστε τον όγκο του πρωτοτύπου. Αλλιώς, αλλάξτε την ανάλυση ή την έγχρωμη λειτουργία για να μειωθεί το μέγεθος του σαρωμένου αρχείου.*3
CE-11	Η μνήμη γέμισε κατά τη σάρωση. Σαρώστε λιγότερες σελίδες, μειώστε την ανάλυση ή αλλάξτε την έγχρωμη λειτουργία ώστε να μειωθεί το μέγεθος του αρχείου και δοκιμάστε να σαρώσετε ξανά.*3

*1 Για αναλυτικές πληροφορίες ανατρέξτε στο Εγχειρίδιο Χρήστη (Ρυθμίσεις Ιστοσελίδας).

*2 Για αναλυτικές πληροφορίες ανατρέξτε στο Εγχειρίδιο Χρήστη (Καταχώριση στο Βιβλίο Διευθύνσεων).

*3 Για αναλυτικές πληροφορίες ανατρέξτε στο Εγχειρίδιο Χρήστη.

ΑΝ ΕΠΙΣΤΡΑΦΕΙ ΤΟ EMAIL ΣΑΣ

Αν κάποια μετάδοση με Σάρωση σε E-mail δεν ολοκληρωθεί με επιτυχία, στη διεύθυνση επιστροφής που είναι καθορισμένη μέσω των ρυθμίσεων του διακομιστή SMTP αποστέλλεται email που σας ενημερώνει για το γεγονός. Στην περίπτωση αυτή, διαβάστε το email, εξακριβώστε την αιτία του σφάλματος και ύστερα επαναλάβετε τη μετάδοση.



ΕΜΠΛΟΚΗ ΧΑΡΤΙΟΥ

ΑΦΑΙΡΕΣΗ ΜΠΛΟΚΑΡΙΣΜΕΝΟΥ ΧΑΡΤΙΟΥ

Όποτε παρουσιάζεται πρόβλημα κατά την τροφοδότηση των εγγράφων στη διάρκεια της αντιγραφής, θα εμφανίζεται το μήνυμα " ⚠ Αφαιρ. μπлк χαρτ " ⚠ Αφαιρέστε χαρτί." αλλά και το σημείο όπου έχει μπλοκάρει το χαρτί. Ελέγξτε το σημείο εκείνο και αφαιρέστε το μπλοκαρισμένο χαρτί.



Όποτε αφαιρείτε μπλοκαρισμένο χαρτί, υπάρχει κίνδυνος να σχιστεί. Στην περίπτωση αυτή, φροντίστε να αφαιρέσετε από το μηχάνημα όλα τα κομμάτια του σχισμένου χαρτιού.

Πρώτα πρέπει να επιβεβαιώσετε το σημείο όπου έχει μπλοκάρει το χαρτί.

(Δείτε παρακάτω.)

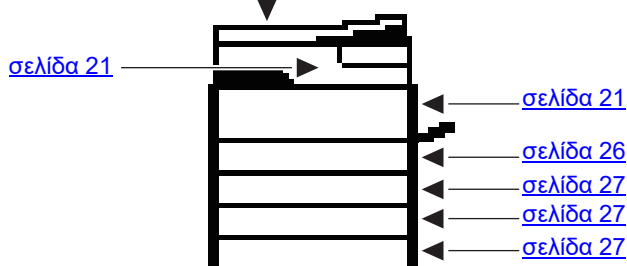

ΠΡΟΒΛΗΜΑ ΤΡΟΦΟΔΟΤΗΣΗΣ ΣΤΟΝ ΤΡΟΦΟΔΟΤΗ ΠΡΩΤΟΤΥΠΩΝ

1

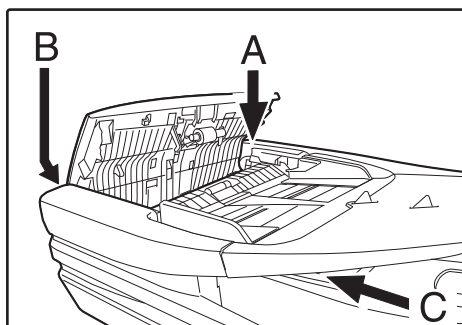

- Τμήμα A



Αφαιρέστε το πρωτότυπο που δεν τροφοδοτήθηκε σωστά.

Αφαιρέστε το πρωτότυπο από τον τροφοδότη πρωτοτύπων.

Ελέγξτε τα τμήματα A, B και C στην αριστερή πλευρά όπως εμφανίζονται στην εικόνα (ανατρέξτε στην επόμενη σελίδα) και αφαιρέστε το πρωτότυπο που δεν τροφοδοτήθηκε σωστά.

Ανοίξτε το κάλυμμα του κυλίνδρου τροφοδοσίας και αφαιρέστε το μπλοκαρισμένο πρωτότυπο από τον δίσκο του τροφοδότη πρωτοτύπων.

Κλείστε το κάλυμμα του κυλίνδρου τροφοδοσίας.



• Τμήμα Β

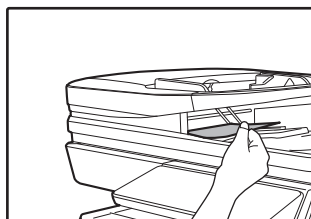

Ανοίξτε τον τροφοδότη πρωτοτύπων και περιστρέψτε τον κύλινδρο αποδέσμευσης προς την κατεύθυνση του βέλους για να μπορείτε να αφαιρέσετε το πρωτότυπο.

Κλείστε τον τροφοδότη πρωτοτύπων και ύστερα αφαιρέστε το πρωτότυπο.

• Τμήμα C

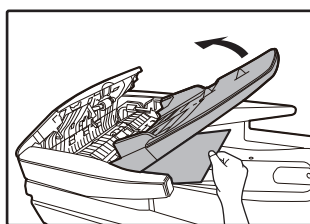
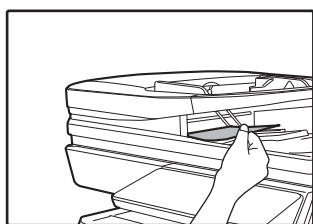

Αφαιρέστε το πρωτότυπο που δεν τροφοδοτήθηκε σωστά από την περιοχή εξόδου.

Αν δεν μπορείτε να αφαιρέσετε εύκολα το μπλοκαρισμένο πρωτότυπο από την περιοχή εξόδου, ανοίξτε το κάλυμμα του κυλίνδρου τροφοδοσίας, ανοίξτε τον δίσκο του τροφοδότη πρωτοτύπων και αφαιρέστε το πρωτότυπο.

2

Επαναφέρετε στον δίσκο του τροφοδότη πρωτοτύπων τον αριθμό των πρωτοτύπων που υποδεικνύεται στην οθόνη και πιάστε το πλήκτρο [ΕΝΑΡΞΗ].

Η αντιγραφή θα ξαναρχίσει από τα πρωτότυπα που απέμειναν όταν παρουσιάστηκε το πρόβλημα τροφοδότησης.



ΠΡΟΒΛΗΜΑ ΤΡΟΦΟΔΟΤΗΣΗΣ ΣΤΟΝ ΔΙΣΚΟ BYPASS

1

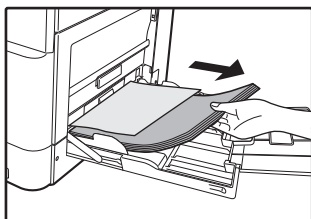

Αφαιρέστε όσο χαρτί έχει απομείνει στον δίσκο bypass.

2

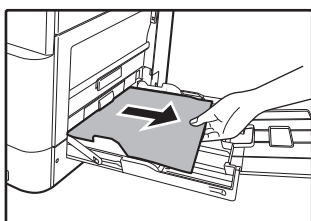

Αφαιρέστε απαλά το μπλοκαρισμένο χαρτί από τον δίσκο bypass.

3

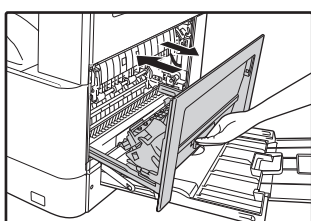

Ανοίξτε και κλείστε το πλαϊνό κάλυμμα.



- Την ώρα που θα κλείσετε το πλαϊνό κάλυμμα, πιέστε τη λαβή προς τα κάτω.
- Αν δεν απαλειφθεί το μήνυμα, ελέγξτε ξανά για να διασφαλίσετε ότι δεν έχουν μείνει κομμάτια χαρτιού σε κάποιο σημείο.
- Την ώρα που θα κλείσετε το πλαϊνό κάλυμμα, αφαιρέστε πρώτα το χαρτί που βρίσκεται στον δίσκο bypass. Αλλιώς, το μπροστινό χαρτί θα είναι μουντζουρωμένο επειδή θα χάσει την εικόνα ή δεν θα τροφοδοτηθεί σωστά.



ΠΡΟΒΛΗΜΑ ΤΡΟΦΟΔΟΤΗΣΗΣ ΣΤΟ ΜΗΧΑΝΗΜΑ

Για να αφαιρέσετε μπλοκαρισμένο χαρτί από το εσωτερικό του μηχανήματος, ανοίξτε το πλαϊνό κάλυμμα, ελέγξτε αν το χαρτί βρίσκεται στην περιοχή "A", "B", "C" ή "D" που υποδεικνύεται παρακάτω και ακολουθήστε τη διαδικασία αφαίρεσης μπλοκαρισμένου χαρτιού.

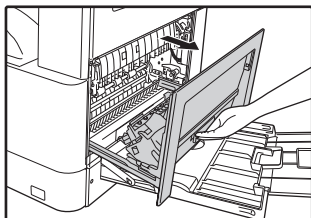
1

Ανοίξτε τον δίσκο bypass και το πλαϊνό κάλυμμα.



Αν έχει απομείνει χαρτί στον δίσκο bypass, αφαιρέστε το.

► [ΠΡΟΒΛΗΜΑ ΤΡΟΦΟΔΟΤΗΣΗΣ ΣΤΟΝ ΔΙΣΚΟ BYPASS \(σελίδα 20\)](#)

2

Ελέγξτε το σημείο όπου βρίσκεται το μπλοκαρισμένο χαρτί. Αφαιρέστε το μπλοκαρισμένο χαρτί ακολουθώντας τις οδηγίες για κάθε σημείο στην παρακάτω εικόνα.

Περιοχή C

Αν το χαρτί είναι μπλοκαρισμένο εδώ, πηγαίστε στην ενότητα

[Μπλοκαρισμένο χαρτί στην περιοχή μεταφοράς C \(σελίδα 25\)](#).

Περιοχή A

Αν το χαρτί είναι μπλοκαρισμένο εδώ, πηγαίστε στην ενότητα

[Μπλοκαρισμένο χαρτί στην περιοχή τροφοδότησης χαρτιού A \(σελίδα 22\)](#).

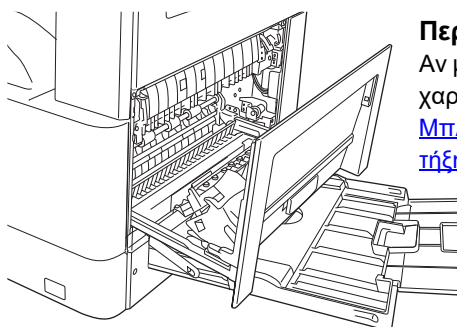

Περιοχή B

Αν μπορείτε να δείτε το μπλοκαρισμένο χαρτί εδώ, πηγαίστε στην ενότητα

[Μπλοκαρισμένο χαρτί στην περιοχή τήξης B \(σελίδα 23\)](#).



Μπλοκαρισμένο χαρτί στην περιοχή τροφοδότησης χαρτιού A

1

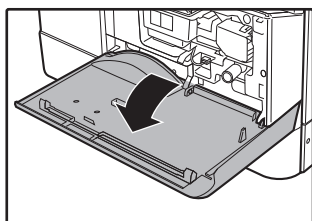

Πιέστε απαλά και τα δύο άκρα του μπροστινού καλύμματος και ανοίξτε το.

2



Αφαιρέστε προσεκτικά το μπλοκαρισμένο χαρτί. Γυρίστε την περιστρεφόμενη λαβή του κυλίνδρου προς την κατεύθυνση του βέλους για να μπορέσετε να αφαιρέσετε το χαρτί.

Προσέξτε να μη σχιστεί το μπλοκαρισμένο χαρτί κατά την αφαίρεσή του.



Η μονάδα φούρνου έχει υψηλή θερμοκρασία. Δεν πρέπει να αγγίζετε τη μονάδα φούρνου όποτε αφαιρείτε χαρτί που δεν έχει τροφοδοτηθεί σωστά. Ενδέχεται να διατρέξετε κίνδυνο εγκαύματος ή τραυματισμού.



Δεν πρέπει να αγγίζετε το φωτοαγώγιμο τύμπανο (το πράσινο τμήμα) όποτε αφαιρείτε χαρτί που δεν έχει τροφοδοτηθεί σωστά. Αλλιώς, υπάρχει κίνδυνος να πάθει ζημιά το τύμπανο και να υπάρχουν μουντζούρες στα αντίγραφα.

3

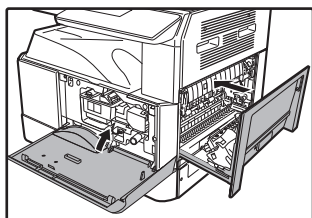

Κλείστε το μπροστινό κάλυμμα και το πλαϊνό κάλυμμα.



- Πιάστε απαλά και τα δύο άκρα του μπροστινού καλύμματος την ώρα που θα το κλείσετε.
- Αν δεν απαλειφθεί το μήνυμα, ελέγξτε ξανά για να διασφαλίσετε ότι δεν έχουν μείνει κομμάτια χαρτιού σε κάποιο σημείο.
- Την ώρα που θα κλείσετε το πλαϊνό κάλυμμα, πιέστε τη λαβή.



Μπλοκαρισμένο χαρτί στην περιοχή τήξης B

1

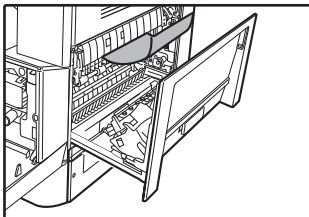

Πιέστε απαλά και τα δύο άκρα του μπροστινού καλύμματος και ανοίξτε το.

2



Γυρίστε την περιστρεφόμενη λαβή του κυλίνδρου προς την κατεύθυνση του βέλους.

Προσέξτε να μη σχιστεί το μπλοκαρισμένο χαρτί κατά την αφαίρεσή του.

3



Αφαιρέστε προσεκτικά το μπλοκαρισμένο χαρτί.

Για να μπορέσετε να το αφαιρέσετε πιο εύκολα, σηκώστε τους μοχλούς αποδέσμευσης της μονάδας φούρνου.

Προσέξτε να μη σχιστεί το μπλοκαρισμένο χαρτί κατά την αφαίρεσή του.



Η μονάδα φούρνου έχει υψηλή θερμοκρασία. Δεν πρέπει να αγγίζετε τη μονάδα φούρνου όποτε αφαιρείτε χαρτί που δεν έχει τροφοδοτηθεί σωστά. Ενδέχεται να διατρέξετε κίνδυνο εγκαύματος ή τραυματισμού.



- Δεν πρέπει να αγγίζετε το φωτοαγωγίμο τύμπανο (το πράσινο τμήμα) όποτε αφαιρείτε χαρτί που δεν έχει τροφοδοτηθεί σωστά. Αλλιώς, υπάρχει κίνδυνος να πάθει ζημιά το τύμπανο και να υπάρχουν μουντζούρες στα αντίγραφα.
- Προσέξτε μήπως υπάρχει γραφίτης που δεν έχει στεγνώσει στο μπλοκαρισμένο χαρτί ώστε να μη λερωθούν τα χέρια ή τα ρούχα σας.

4

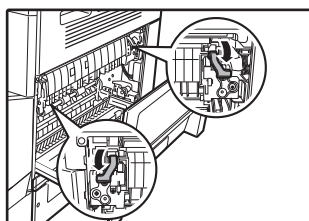

Κατεβάστε τους μοχλούς αποδέσμευσης της μονάδας φούρνου για να τους επαναφέρετε στις θέσεις λειτουργίας τους.



5

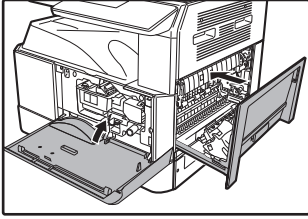

Κλείστε το μπροστινό κάλυμμα και το πλαϊνό κάλυμμα.



- Την ώρα που θα κλείσετε το πλαϊνό κάλυμμα, πιέστε τη λαβή προς τα κάτω.
- Αν δεν απαλειφθεί το μήνυμα, ελέγξτε ξανά για να διασφαλίσετε ότι δεν έχουν μείνει κομμάτια χαρτιού σε κάποιο σημείο.
- Την ώρα που θα κλείσετε το πλαϊνό κάλυμμα, αφαιρέστε πρώτα το χαρτί που βρίσκεται στον δίσκο bypass. Αλλιώς, το μπροστινό χαρτί θα είναι μουντζουρωμένο επειδή θα χάσει την εικόνα ή δεν θα τροφοδοτηθεί σωστά.



Μπλοκαρισμένο χαρτί στην περιοχή μεταφοράς C

1



Ανοίξτε τον οδηγό χαρτιού στη μονάδα φούρνου πιέζοντας προς τα κάτω την προεξοχή με την πράσινη ετικέτα στον οδηγό και αφαιρέστε το μπλοκαρισμένο χαρτί.

Προσέξτε να μη σχιστεί το μπλοκαρισμένο χαρτί κατά την αφαίρεσή του.



Η μονάδα φούρνου έχει υψηλή θερμοκρασία. Δεν πρέπει να αγγίζετε τη μονάδα φούρνου όποτε αφαιρείτε χαρτί που δεν έχει τροφοδοτηθεί σωστά. Ενδέχεται να διατρέξετε κίνδυνο εγκαύματος ή τραυματισμού.



- Δεν πρέπει να αγγίζετε το φωτοαγωγίμο τύμπανο (το πράσινο τμήμα) όποτε αφαιρείτε χαρτί που δεν έχει τροφοδοτηθεί σωστά. Αλλιώς, υπάρχει κίνδυνος να πάθει ζημιά το τύμπανο και να υπάρχουν μουντζούρες στα αντίγραφα.
- Προσέξτε μήπως υπάρχει γραφίτης που δεν έχει στεγνώσει στο μπλοκαρισμένο χαρτί ώστε να μη λερωθούν τα χέρια ή τα ρούχα σας.

2

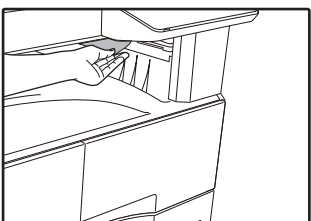

Επαναφέρετε τον μοχλό του κυλιόμενου διαδρόμου διπλής κατεύθυνσης στην αρχική του θέση και κλείστε το πλαϊνό κάλυμμα.

Το μήνυμα θα απαλειφθεί και θα είναι εφικτή η αντιγραφή.

3

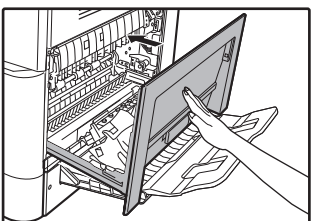

Κλείστε το πλαϊνό κάλυμμα.



- Την ώρα που θα κλείσετε το πλαϊνό κάλυμμα, πιέστε τη λαβή.
- Αν δεν απαλειφθεί το μήνυμα, ελέγξτε ξανά για να διασφαλίσετε ότι δεν έχουν μείνει κομμάτια χαρτιού σε κάποιο σημείο.
- Αν το χαρτί σχίστηκε, βεβαιωθείτε ότι δεν έχει μείνει κανένα σχισμένο κομμάτι στο μηχάνημα.



ΠΡΟΒΛΗΜΑ ΤΡΟΦΟΔΟΤΗΣΗΣ ΣΤΟΝ ΔΙΣΚΟ ΧΑΡΤΙΟΥ 1



Βεβαιωθείτε ότι δεν υπάρχει μπλοκαρισμένο χαρτί στον δίσκο προτού τον τραβήξετε έξω.

► [ΠΡΟΒΛΗΜΑ ΤΡΟΦΟΔΟΤΗΣΗΣ ΣΤΟ ΜΗΧΑΝΗΜΑ \(σελίδα 21\)](#)

1

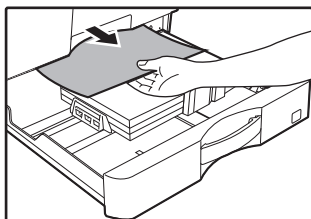

Σηκώστε και τραβήξτε έξω τον δίσκο 1 και αφαιρέστε το χαρτί που δεν τροφοδοτήθηκε σωστά.

2

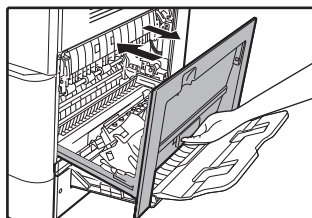

Κλείστε το πλαϊνό κάλυμμα.

Το μήνυμα θα απαλειφθεί και θα είναι εφικτή η αντιγραφή.



- Την ώρα που θα κλείσετε το πλαϊνό κάλυμμα, πιάστε τη λαβή.
- Αν δεν απαλειφθεί το μήνυμα, ελέγξτε ξανά για να διασφαλίσετε ότι δεν έχουν μείνει κομμάτια χαρτιού σε κάποιο σημείο.

3

Κλείστε τον δίσκο 1.

Σπρώξτε εντελώς μέσα τον δίσκο χαρτιού.



ΠΡΟΒΛΗΜΑ ΤΡΟΦΟΔΟΤΗΣΗΣ ΣΤΟΝ ΔΙΣΚΟ ΧΑΡΤΙΟΥ 2-4

(Εφόσον έχετε εγκαταστήσει δίσκο τροφοδοσίας 500 φύλλων χαρτιού και βάση/συρτάρι 2x500 φύλλων χαρτιού)

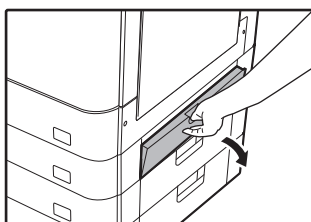
1

Ανοίξτε το κάτω πλαϊνό κάλυμμα.

Πιάστε γερά τη λαβή για να ανοίξετε το κάτω πλαϊνό κάλυμμα.

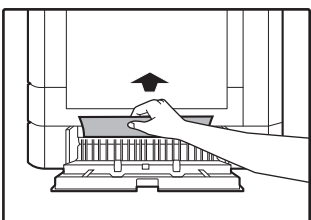
2

Αφαιρέστε το μπλοκαρισμένο χαρτί.

Προσέξτε να μη σχιστεί το μπλοκαρισμένο χαρτί κατά την αφαίρεσή του.

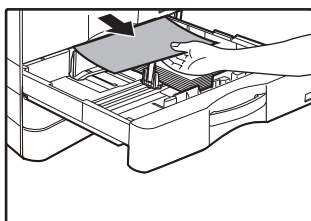
3

Αν δεν μπορείτε να δείτε το μπλοκαρισμένο χαρτί στο βήμα 2, σηκώστε και τραβήξτε έξω τον δίσκο χαρτιού και αφαιρέστε το μπλοκαρισμένο χαρτί.

Προσέξτε να μη σχιστεί το μπλοκαρισμένο χαρτί κατά την αφαίρεσή του.

4

Κλείστε το κάτω πλαϊνό κάλυμμα.

Το μήνυμα θα απαλειφθεί και θα είναι εφικτή η αντιγραφή.

5

Κλείστε τον δίσκο χαρτιού.

Σπρώξτε εντελώς μέσα τον δίσκο χαρτιού.



Αν δεν απαλειφθεί το μήνυμα, ελέγξτε ξανά για να διασφαλίσετε ότι δεν έχουν μείνει κομμάτια χαρτιού σε κάποιο σημείο.

SHARP®

SHARP CORPORATION