

Riešenie problémov

Kliknite na ikonu funkcie, o ktorej sa chcete dozvedieť viac.

VŠEOBECNÉ/KOPÍROVANIE



TLAČ/SKENOVANIE



INDIKÁTORY
A HLÁSENIA NA DISPLEJI



ZASEKNUTIE PAPIERA

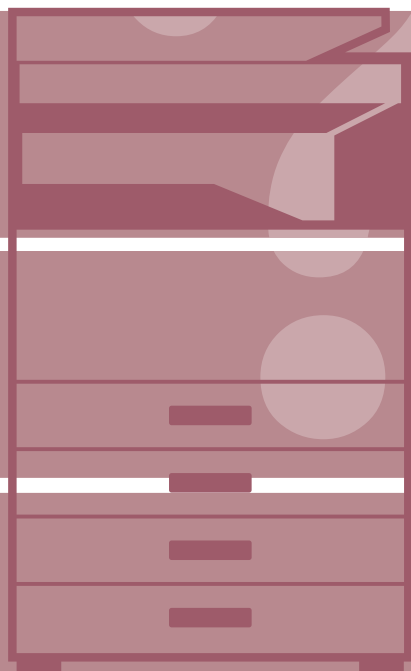

O TOMTO NÁVODE

Tento návod obsahuje informácie o používaní zariadenia a o riešení prípadných problémov. Ak sa vyskytne problém, predtým, ako sa obrátite na stredisko podpory, prečítajte si tento návod.

Informácie pre používateľa

- V tomto návode sa predpokladá, že osoby, ktoré inštalujú a používajú tento produkt, majú pracovné poznatky o svojom počítači a webovom prehliadači.
- Informácie o svojom operačnom systéme alebo webovom prehliadači nájdete v návode k operačnému systému alebo webovému prehliadaču, alebo využite funkciu Pomocníka online.
- V tomto návode na obsluhu sú použité obrazovky a vysvetlenia postupov, ktoré sa týkajú systému Windows® 10. Obrazovky sa môžu líšiť v závislosti od verzie operačného systému alebo softvérovej aplikácie.
- Keď sa v tejto príručke objaví názov modelu "xx-xxxxx", nahraďte ho názvom svojho modelu.
- Táto príručka bola pripravovaná veľmi dôsledne. Ak máte akékoľvek pripomienky alebo otázky týkajúce sa príručky, kontaktujte predajcu alebo zástupcu najbližšieho autorizovaného servisu.
- Tento produkt prešiel dôkladnou kontrolou a inšpekciou kvality. V prípade, že si všimnete akýkoľvek nedostatok alebo problém, hoci je to málo pravdepodobné, kontaktujte predajcu alebo zástupcu najbližšieho autorizovaného servisu.
- Mimo zákonom stanovených prípadov nie je spoločnosť SHARP zodpovedná za poruchy, ktoré nastanú pri používaní produktu alebo jeho doplnkov, ani za poruchy spôsobené nesprávnou obsluhou produktu alebo jeho doplnkov, ani za iné chyby alebo škody, ktoré sa vyskytnú v dôsledku používania produktu.

Upozornenie

- Reprodukcia, úprava alebo preklad obsahu tejto príručky bez predchádzajúceho písomného povolenia sú zakázané okrem prípadov, ktoré povoľujú autorské práva.
- Všetky informácie v tejto príručke sa môžu meniť bez predchádzajúceho upozornenia.

Obrázky, ovládací panel a displej zobrazené v tejto príručke

Prídavné zariadenia sú vo všeobecnosti voliteľné, niektoré modely však obsahujú určité prídavné zariadenia ako štandardné vybavenie.

Vysvetlenia v tejto príručke predpokladajú, že na zariadení BP-20M31 je nainštalovaný podávač na 500 listov papiera a stojan/zásuvka na 2 x 500 listov papiera.

V prípade niektorých funkcií a postupov sa v opisoch predpokladá, že sú nainštalované iné zariadenia než tie, ktoré sú uvedené vyššie.

Obrazovky, správy a názvy tlačidiel na displeji zobrazené v príručke sa môžu líšiť od tých, ktoré vidíte na zariadení. Dôvodom sú priebežné zlepšenia a úpravy produktu.

OBSAH

O TOMTO NÁVODE	2
Dôležité informácie	4
RIEŠENIE PROBLÉMOV	8
INDIKÁTORY A HLÁSENIA NA DISPLEJI	16
AK SA VÁM VRÁTI E-MAIL	17
ZASEKNUTIE PAPIERA	18

Ak problém pretrváva aj po tom, ako ste vykonali pokyny v tomto návode...

Keď sa vám nepodarí problém vyriešiť pomocou riešení v tomto návode, prepnite hlavný vypínač do polohy "○". Počkajte aspoň 10 sekúnd a potom prepnite hlavný vypínač do polohy " | ".



Dôležité informácie

Umiestnenie vypínača a konektorov

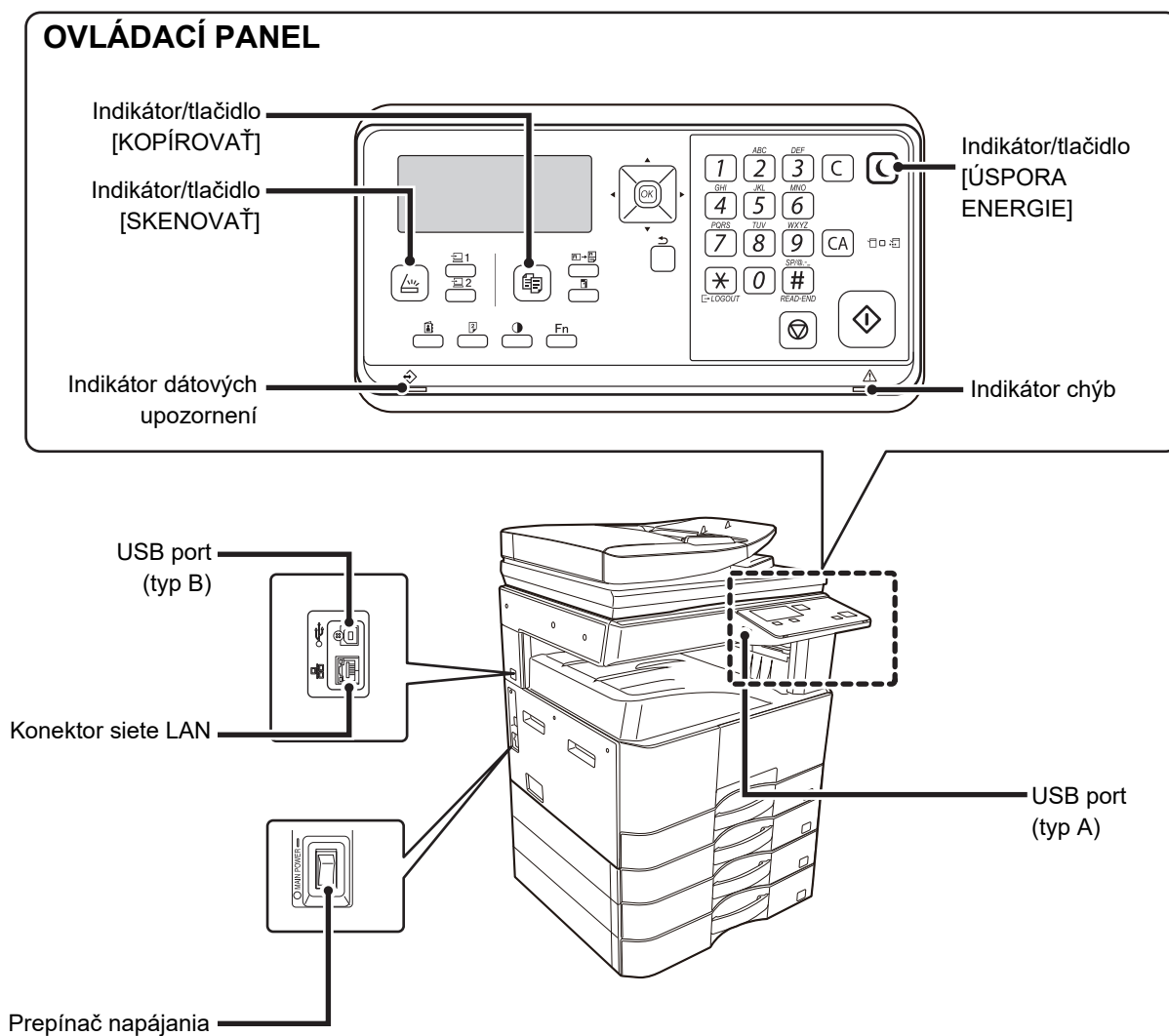



Vložte originál

Je originál vložený správne?

●Automatický podávač dokumentov (BP-20M22/BP-21M22/BP-20M24/BP-20M28/BP-20M31)

Nepresiahnite kontrolnú rysku.

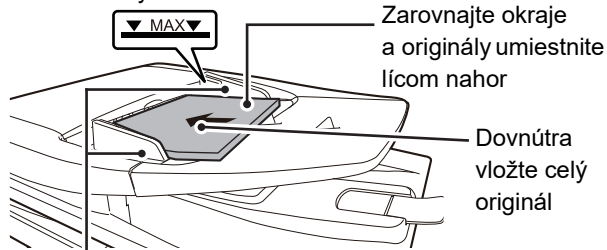

Prispôbte veľkosti originálu

Ak je originál zložený, pred vložením ho narovnajete. (Zabráňte tým zaseknutiu originálu a nesprávnej detekcii veľkosti originálu.)

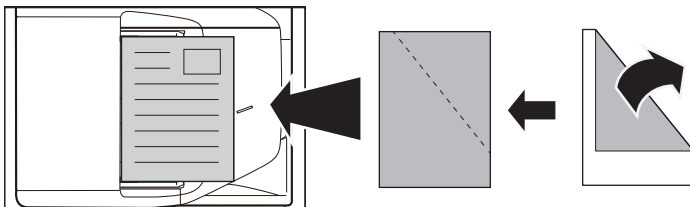

Ak je originál zošitý, nezabudnite odstrániť sponky a papiere pred vložením dobre prelistujte. (Tým sa zabráni zaseknutiu a roztrhnutiu originálu a odtrhnuté útržky originálu nezostanú v podávači.)

●Predlohové sklo

Vložte originál do ľavého zadného rohu. Ak je originál zložený, pred vložením ho narovnajete.

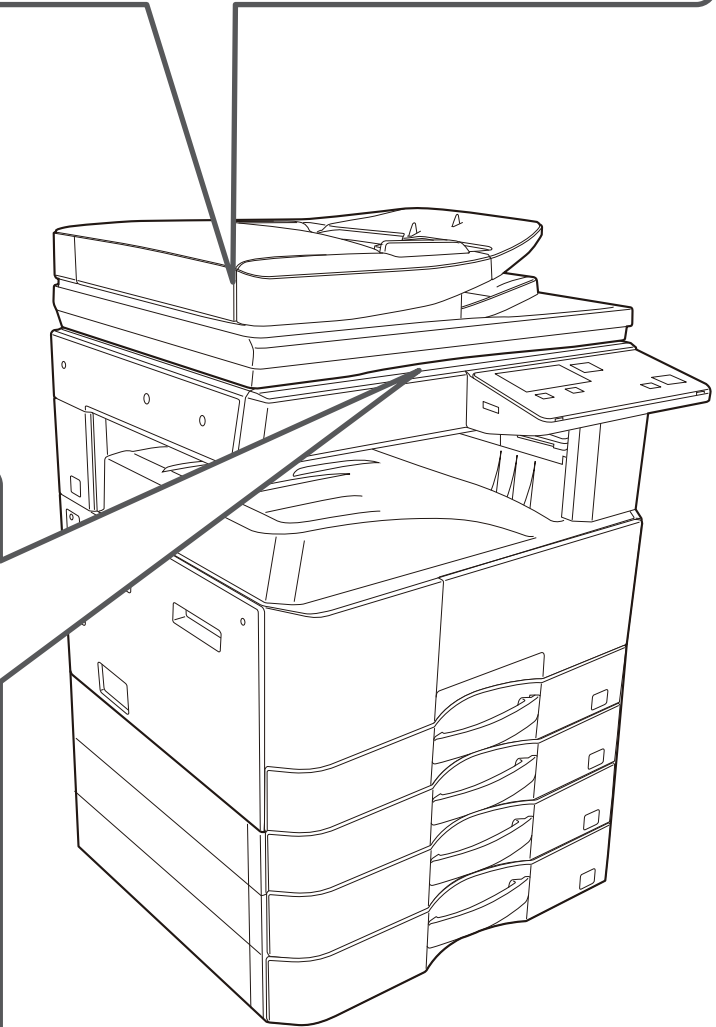
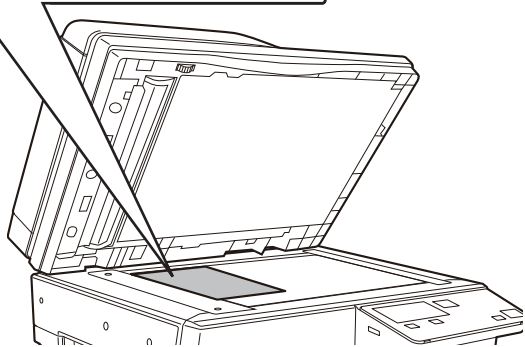
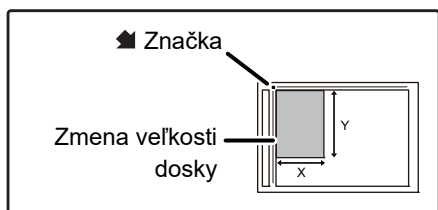



Vkladanie papiera

Je papier vložený správne?

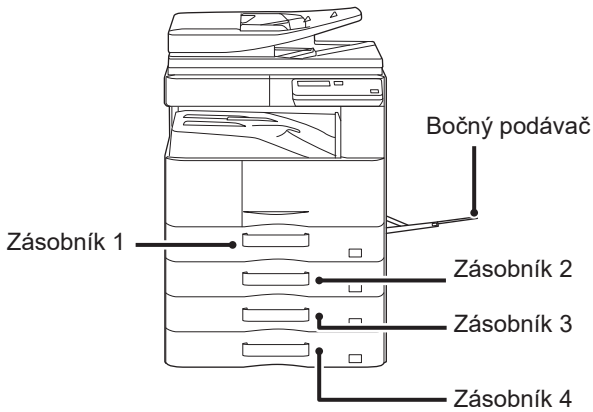

Papier

Pred vložením do zásobníka papier dôkladne prelistujte.

Papier nesmie prekročiť maximálny počet stránkov a nesmie presahovať kontrolnú rysku.

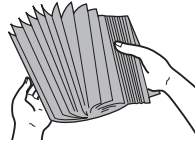

Papier nevkladajte spôsobmi uvedenými nižšie.



Zásobník 1

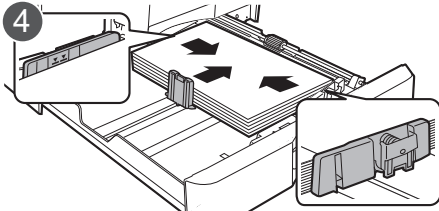
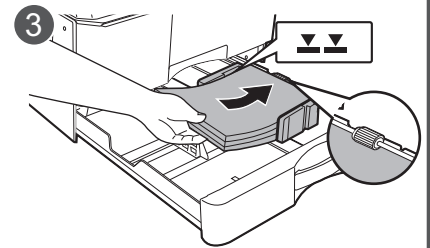
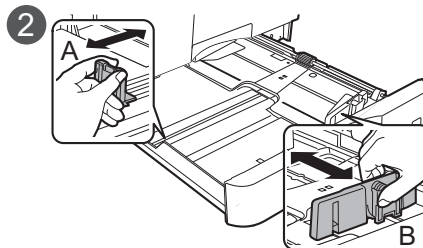
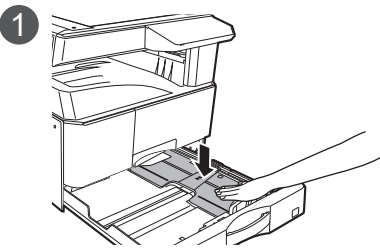

Po vložení papiera prísuňte vodidlá k papieru po šírke tak, aby medzi papierom a vodidlami A a B nebola medzera.

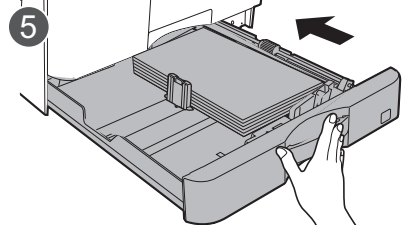

Zásobník 2 až 4

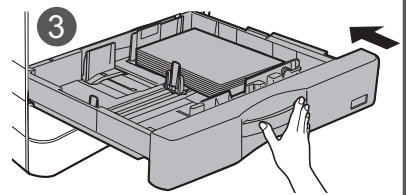
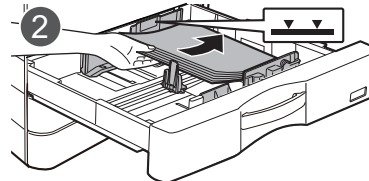
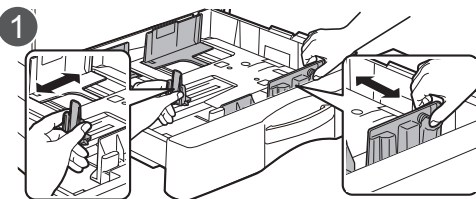

Bočný podávač

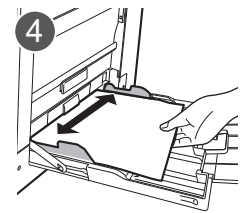
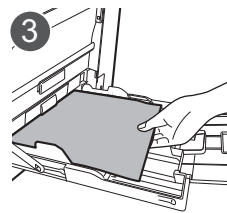
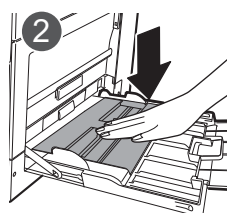
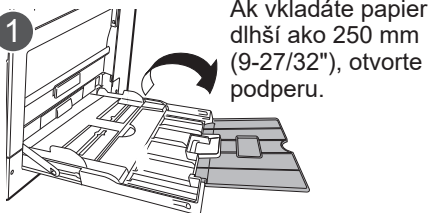



Údržba

Čistenie automatického podávača dokumentov a predlohového skla

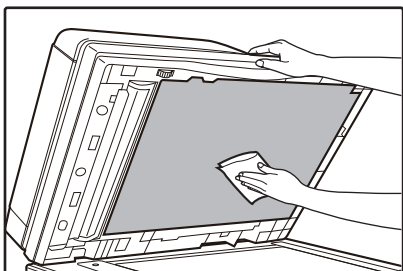

Vo vratnom jednostranovom podávači

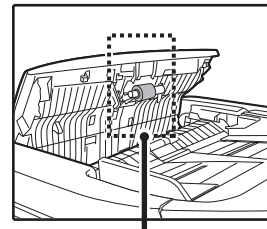
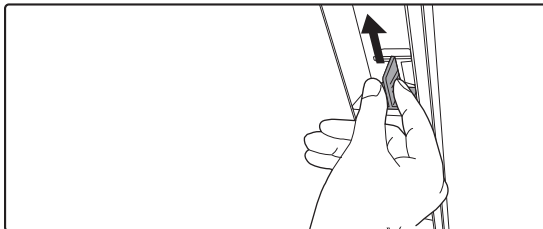

Valec na podávanie papiera

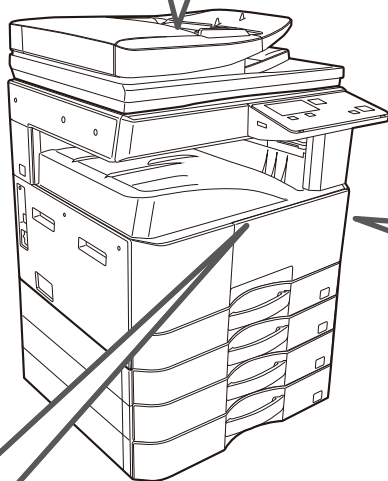
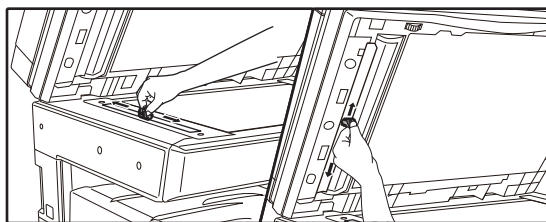
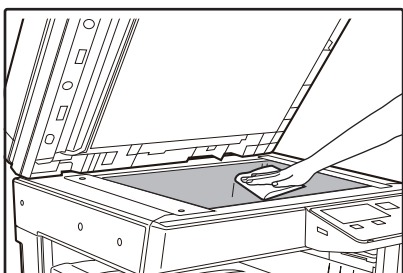

Čistenie valca na bočné podávanie

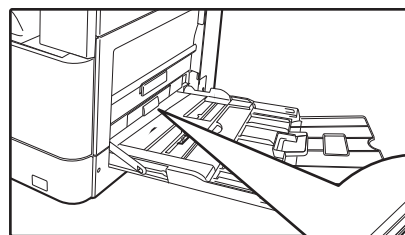

Valec na bočné podávanie

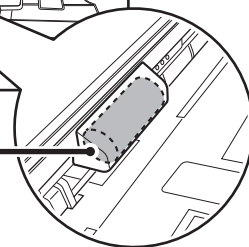

Vybratie tonerovej kazety

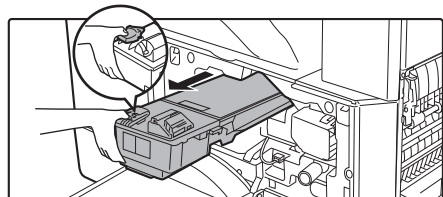
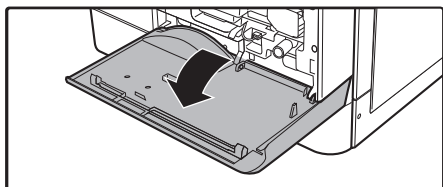



RIEŠENIE PROBLÉMOV

Táto kapitola charakterizuje riešenie problémov a vyberanie zaseknutých médií.

Ak sa pri používaní stroja stretnete s problémom, kým zavoláte na linku technickej podpory, pozrite si nasledujúcu príručku na odstraňovanie problémov. Ak sa vám nepodarí vyriešiť problém na základe príručky na odstraňovanie problémov, vypnite hlavný vypínač, odpojte napájací kábel od elektrickej zásuvky a obráťte sa na predajcu.

Ak sa pri používaní zariadenia vyskytnú komplikácie, kým zavoláte na linku technickej podpory, pozrite si nasledujúcu príručku na odstraňovanie problémov. Mnoho problémov dokáže vyriešiť samotný používateľ. Ak nedokážete vyriešiť problém na základe príručky na odstraňovanie problémov, vypnite spínač napájania, odpojte zariadenie a obráťte sa na zástupcu autorizovaného servisu.

_" reprezentuje kód pozostávajúci z čísel a písmen. Predajcu pri komunikácii informujte, aký kód sa vám zobrazil.

PROBLÉMY SO SIEŤOU

Problém	Príčina a riešenie
Zariadenie sa nepripojí do siete.	Odpojený kábel LAN. → Skontrolujte, či je LAN kábel riadne pripojený v konektoroch zariadenia a počítača. Zástrčku pevne zatlačajte, kým sa neozve "cvaknutie". ▶ Umiestnenie vypínača a konektorov (strana 4)
	Je zariadenie nakonfigurované na používanie v rovnakej sieti, ako počítač? → Zariadenie nemožno použiť v prípade, ak nie je pripojené do rovnakej siete, v ktorej sa nachádza počítač, alebo ak nie je nakonfigurované na používanie v sieti. Podrobnejšie informácie vám podá váš správca siete.



PROBLÉMY SO ZARIADENÍM/KOPÍROVANÍM



Nasledujúce problémy sa týkajú bežnej obsluhy zariadenia a kopírovania.

Problém	Príčina a riešenie
Zariadenie nefunguje.	Zariadenie nie je pripojené k elektrickej zásuvke. → Zariadenie pripojte k uzemnenej zásuvke.
	Vypnite spínač napájania. → Zapnite spínač napájania. ▶ Umiestnenie vypínača a konektorov (strana 4)
	Zariadenie sa zahrieva. → Zariadenie po zapnutí spínača napájania potrebuje určitý čas na zahriatie. Kým sa zariadenie zahrieva, hoci je možné vyberať nastavenia kopírovania, samotné kopírovanie nie je možné realizovať. Čakajte, kým sa nezobrazí "Pripr. na kopír."
	Predný kryt alebo bočný kryt nie je dôkladne uzavretý. → Zavrite predný kryt alebo bočný kryt.
	Zariadenie sa nachádza v režime automatického vypnutia. → Keď sa aktivoval režim automatického vypnutia napájania, bliká len indikátor [ÚSPORA ENERGIE] (☾); všetky ostatné indikátory a displej sú vypnuté. Zariadenie sa vráti k bežnej prevádzke po stlačení tlačidla [ÚSPORA ENERGIE] (☾) po spustení úlohy tlače alebo skenovania z počítača.
	Dôjde k zaseknutiu média. ▶ OBNOVA PO ZASEKNUTÍ PAPIERA (strana 18)
Napájanie je zapnuté, ale kopírovanie neprebíha.	V zásobníku nie je papier. → Vložte papier. ▶ Vkladanie papiera (strana 6)
	→ Stlačením tlačidla [KOPÍROVAŤ] (☰) vyberte režim kopírovania. ▶ Umiestnenie vypínača a konektorov (strana 4)
Kópie sú príliš tmavé alebo príliš svetlé.	Nebola zvolená správna expozícia pre originál. → Vyberte vhodný typ originálu pomocou tlačidla [EXPOZÍCIA] (☉) a nastavte primeranú úroveň expozície pomocou tlačidla [◀] alebo [▶]. → Ak je kópia príliš svetlá alebo príliš tmavá aj napriek tomu, že bola zvolená možnosť "Autom." tlačidlom [EXPOZÍCIA] (☉), upravte automatickú úroveň expozície.
Text je rozostrený, keď vytvorím kópiu.	Vyberte vhodnú expozíciu pre originál na obrazovke expozície kópie. → Zmeňte expozíciu na "Text" pomocou tlačidla [EXPOZÍCIA] (☉).
Prázdne kópie.	Originál nebol vložený do podávača dokumentov lícom nahor alebo na predlohové sklo lícom nadol. → Originál vložte do podávača dokumentov lícom nahor alebo na predlohové sklo lícom nadol.
Časť snímky je orezaná alebo je priveľa voľného miesta.	Originál nebol umiestnený na správne miesto. → Originál umiestnite správne. ▶ Vložte originál (strana 5)
	Formát papiera vloženého v zásobníku sa zmenil bez zmeny nastavenia formátu papiera v zásobníku. → Pri zmene formátu papiera vloženého v zásobníku nezabudnite zmeniť nastavenie formátu papiera v zásobníku.



Problém	Príčina a riešenie
Na papieri sú záhyby alebo sa snímka na niektorých miestach stráca.	Papier nie je v súlade so špecifikovaným formátom a hmotnosťou. → Používajte papier na kopírovanie stanoveného formátu a hmotnosti.
	Papier je pokrútený alebo vlhký. → Nepoužívajte pokrútený ani vlnitý papier. Nahradte ho suchým papierom na kopírovanie. V období, kedy dlhšie nepoužívate zariadenie, vyberte papier zo zásobníka a uložte ho na tmavé miesto (vo vhodnom obale), aby nedochádzalo k absorpcii vlhkosti.
Papier sa zasekol.	Papier nie je v súlade so špecifikovaným formátom a hmotnosťou. → Použite papier na kopírovanie v špecifikovanom rozsahu alebo skúste vložiť papier, ktorý je mierne ťažší alebo mierne ľahší než obvykle. (V prípade obvyčajného papiera prepnite z obvyčajného papiera 1 na obvyčajný papier 2 alebo z obvyčajného papiera 2 na obvyčajný papier 1.) V závislosti od typu papiera sa kvalita tlače môže zlepšiť. Ďalšie informácie vám poskytne predajca alebo zástupca autorizovaného servisu.
	Papier je pokrútený alebo vlhký. → Nepoužívajte pokrútený ani vlnitý papier. Nahradte ho suchým papierom na kopírovanie. V období, kedy dlhšie nepoužívate zariadenie, vyberte papier zo zásobníka a uložte ho na tmavé miesto (vo vhodnom obale), aby nedochádzalo k absorpcii vlhkosti. ▶ Umiestnenie vypínača a konektorov (strana 4)
	Papier je nesprávne vložený. → Skontrolujte, či je papier správne vložený. ▶ Vkladanie papiera (strana 6)
	Vo vnútri zariadenia sú kusy papiera. → Vyberte všetky kusy zaseknutého papiera.
	Niekoľko listov papiera sa zlepilo dohromady. → Pred vložením do zásobníka papier dôkladne prelistujte.
	V zásobníku sa zasekol papier. → Papier otočte naopak horizontálne/vertikálne a vložte ho späť.
	V zásobníku je vloženého priveľa papiera. → Ak je stoh papiera vyšší ako signalizačná čiara v zásobníku, vyberte časť papiera a stoh vložte späť tak, aby neprevyšoval príslušnú čiaru.
	Vodiace lišty na bočnom podávači nevyhovujú šírke papiera. → Vodiace lišty nastavte podľa šírky papiera. Ak vodiace lišty tlačia príliš silno na papier, môže dôjsť k zaseknutiu. Vodiacu lištu nastavte tak, aby sa zľahka dotýkala papiera.
	Podpera bočného podávača nie je vytiahnutá. → Ak vkladáte papier dlhší ako 250 mm (9-27/32"), otvorte podperu. ▶ Vkladanie papiera (strana 6)
	Valec podávania papiera bočného zásobníka je znečistený. → Valec vyčistite. ▶ Údržba (strana 7)
Originál sa zasekáva (automatický podávač dokumentov)	Je v zásobníku podávača dokumentov vloženého príliš veľa papiera? → Presvedčte sa, či stoh hárkov v zásobníku nesiahá nad kontrolnú rysku.
	Je originál na tenkom papieri? → Naskenujte originál na predlohovom skle. Ak potrebujete použiť automatický podávač dokumentov, na skenovanie originálu použite možnosť [Pom. rež. sk.] v časti tlačidla [ŠPECIÁLNA FUNKCIA] (Fn).
	Je podávací valec znečistený? → Očistite povrch valca na podávanie papiera.





Problém	Príčina a riešenie
Na kópiách sú šmuhy alebo nečistoty.	Predlohové sklo alebo spodná časť podávača dokumentov sú znečistené. → Pravidelne čistite. ▶ Údržba (strana 7)
	Na originále sú šmuhy alebo fľaky. → Použite čistý originál.
	Papier nie je v súlade so špecifikovaným formátom a hmotnosťou. → Použite papier na kopírovanie v špecifikovanom rozsahu alebo skúste vložiť papier, ktorý je mierne ťažší alebo mierne ľahší než obvykle. (V prípade obyčajného papiera prepnite z obyčajného papiera 1 na obyčajný papier 2 alebo z obyčajného papiera 2 na obyčajný papier 1.) V závislosti od typu papiera sa kvalita tlače môže zlepšiť. Ďalšie informácie vám poskytne predajca alebo zástupca autorizovaného servisu.
Na kópiách sa objavujú biele alebo čierne čiary.	Predlohové sklo pre podávač dokumentov je znečistené. → Vyčistite dlhé úzke predlohové sklo. ▶ Údržba (strana 7)
Formát papiera pre zásobník na papier sa nedá nastaviť.	Stlačením tlačidla [KOPÍROVAŤ] () vyberte režim kopírovania.
	Prebieha kopírovanie alebo tlač. → Formát papiera nastavte po dokončení kopírovania alebo tlače.
	Zariadenie sa dočasne zastavilo pre mňajúci sa papier alebo zaseknutie papiera. → Vložte papier alebo odstráňte zaseknutý papier a potom nastavte formát papiera.
Úloha kopírovania sa zastaví skôr, než sa dokončí.	Výstupný zásobník papiera je plný. → Vyberte výťažky z výstupného zásobníka papiera, aby sa mohlo pokračovať v tlači.
	V zásobníku nie je papier. → Vložte papier.
Displej je tmavý.	Podsvietenie je vypnuté. → Keď je podsvietenie vypnuté, zariadenie je v režime "Režim Predhr.". Stlačením ľubovoľného tlačidla na ovládacom paneli zrušíte režim predhrievania.
	Indikátor [ÚSPORA ENERGIE] () bliká. → Zariadenie sa nachádza v režime automatického vypnutia. Stlačením tlačidla [ÚSPORA ENERGIE] () obnovte bežnú prevádzku.
Svietidlo bliká.	Pre svietidlo aj zariadenie sa používa rovnaká elektrická zásuvka. → Zariadenie pripojte k elektrickej zásuvke, ktorú nevyžívajú iné elektrické spotrebiče.
Nie je možné použiť pripojené zariadenie USB	Je zariadenie USB kompatibilné so zariadením? → Spýtajte sa predajcu, či je zariadenie USB kompatibilné so zariadením. Zariadenia USB, ktoré nie sú kompatibilné so zariadením, sa nemôžu používať.
	Je pripojené USB zariadenie správne rozpoznané? → Ak je k zariadeniu pripojená jednotka USB typu Flash alebo iné zariadenie USB, ktoré bolo správne rozpoznané, na displeji sa zobrazí "Je pripojené pamäť. zariadenie". Keď nie je rozpoznané, znova ho pripojte.
Pozrite si informácie o podpore zákazníkom.	Obráťte sa na predajcu alebo zástupcu autorizovaného strediska.



PROBLÉMY S TLAČOU A SKENOVANÍM

Informácie na odstraňovanie problémov okrem tejto časti nájdete aj v súboroch README jednotlivých softvérových aplikácií. Ak chcete zobraziť súbor README, pozrite si časť "Návod na inštaláciu software".

Problém	Príčina a riešenie
Zariadenie netlačí. (Indikátor ÚDAJE () neblinká.)	Zariadenie nie je správne pripojené k počítaču. → Skontrolujte oba konce kábla tlačiarne a uistite sa, že sú pevne pripojené. Vyskúšajte kábel, o ktorom viete, že je funkčný. Informácie o kábloch nájdete v časti "ŠPECIFIKÁCIE (krátka príručka)".
	Prebieha úloha kopírovania. → Počkajte na skončenie úlohy kopírovania.
	Zariadenie nie je v aktuálnej aplikácii správne nastavené na tlačovú úlohu. → Keď vyberiete možnosť "Print" v ponuke "File" v aplikáciách, uistite sa, že ste zvolili tlačiareň "SHARP xx-xxxx" (kde xxxx je názov modelu zariadenia) zobrazenú v dialógovom okne "Print".
	Ovládač tlačiarne nebol správne nainštalovaný. → Podľa týchto pokynov skontrolujte, či je nainštalovaný ovládač tlačiarne. <ol style="list-style-type: none"> Kliknite na tlačidlo "Štart" → tlačidlo "Nastavenia" → "Zariadenie" → "Tlačiarne a skener". (V systéme Windows 11 kliknite na tlačidlo [Štart] a zvolte [Bluetooth a zariadenia] → [Tlačiarne a skenery].) (V systéme Windows 8.1/Windows Server 2012 kliknite pravým tlačidlom myši na tlačidlo [Štart] a vyberte položku [Ovládací panel] → [Zobraziť zariadenia a tlačiarne] alebo [Zariadenia a tlačiarne].) Ak je zobrazená ikona ovládača tlačiarne "SHARP xx-xxxx", no vy napriek tomu nemôžete tlačiť, ovládač tlačiarne nemusel byť nainštalovaný správne. V tomto prípade odstráňte softvér a znovu ho nainštalujte.
	Nastavenie portu je nesprávne → Ak je nastavenie portu ovládača tlačiarne nesprávne, tlač nie je možné vykonať. Správne nastavte port. Ďalšie informácie nájdete v príručke Návod na inštaláciu software.
	Tlač je zakázaná. → Ak je v nastaveniach systému povolená možnosť "Zrušiť Úlohy Neplat. Účtov", tlač sa nebude dať uskutočniť. Obráťte sa na správcu.
Zariadenie netlačí. (Indikátor ÚDAJE () bliká.)	Nastavenia formátu zásobníka nie sú rovnaké v zariadení a v ovládači tlačiarne. → Uistite sa, že v zariadení aj v ovládači tlačiarne je nastavený rovnaký formát papiera v zásobníku. Ak chcete zmeniť nastavenie formátu papiera v zásobníku na zariadení, pozrite si časť Užívateľský návod alebo si pozrite Návod na inštaláciu software, ak ho chcete zmeniť v ovládači tlačiarne.
	Nebol vložený papier špecifikovaného formátu. → Do zásobníka na papier vložte papier špecifikovaného formátu.
Tlač je pomalá.	Súčasné používanie dvoch alebo viacerých aplikačných softvérových programov. → Najskôr zavrite všetky nepoužívané aplikačné softvérové programy a následne sa opätovne pokúste o tlač.
Vytlačený obraz je svetlý a nerovnomerný.	Papier je v zásobníku vložený tak, že sa tlačí na jeho zadnú časť. → Niektoré typy papiera majú prednú a zadnú stranu. Ak papier vložíte tak, že sa bude tlačiť na jeho zadnú časť, toner dokonale nepriľne na papier a výsledkom bude obraz nedostatočnej kvality.



Problém	Príčina a riešenie
Vytlačený obraz je znečistený.	Používate papier, ktorý nemá požadovaný formát a hmotnosť. → Používajte papier na kopírovanie stanoveného formátu a hmotnosti.
	Papier nie je v súlade so špecifikovaným formátom a hmotnosťou. → Použite papier na kopírovanie v špecifikovanom rozsahu alebo skúste vložiť papier, ktorý je mierne ťažší alebo mierne ľahší než obvykle. (V prípade obyčajného papiera prepnite z obyčajného papiera 1 na obyčajný papier 2 alebo z obyčajného papiera 2 na obyčajný papier 1.) V závislosti od typu papiera sa kvalita tlače môže zlepšiť. Ďalšie informácie vám poskytne predajca alebo zástupca autorizovaného servisu.
	Papier je pokrútený alebo vlhký. → Nepoužívajte pokrútený ani vlnitý papier. Nahradte ho suchým papierom na kopírovanie. V období, kedy dlhšie nepoužívate zariadenie, vyberte papier zo zásobníka a uložte ho na tmavé miesto (vo vhodnom obale), aby nedochádzalo k absorpcii vlhkosti. ▶ Umiestnenie vypínača a konektorov (strana 4)
	V aplikácii (nastavenia papiera) ste nezadali vhodné okraje papiera. → V prípade, ak sa okraje nenachádzajú v rámci stanovenej oblasti kvalitného výtlačku, horná a dolná časť papiera môže byť znečistená. → Okraje v softvérovej aplikácii nastavte tak, aby spadali do oblasti kvalitného výtlačku.
	Na výtlačku sú čierne bodky alebo šmuhy. → Spustite režim korekčného čistenia. Písmeno "V" sa vytlačí na list papiera a fixačná jednotka sa vyčistí.
Vytlačený obraz je skosený, alebo sa jeho časť nachádza mimo papiera.	Papier vložený v zásobníku nemá rovnaký formát ako papier špecifikovaný v ovládači tlačiarne. → Skontrolujte, či možnosti "Paper Size" zodpovedajú formátu papiera vloženého v zásobníku. Ak je aktivované nastavenie "Fit To Paper Size", skontrolujte, či je formát papiera zvolený v rozbaľovacom zozname zhodný s formátom papiera vloženým v zásobníku.
	Nastavenie orientácie dokumentu nie je správne. → Kliknite na kartu "Main" na obrazovke nastavenia ovládača tlačiarne a overte, či je možnosť "Image Orientation" nastavená podľa vašich požiadaviek.
	Papier je nesprávne vložený. → Skontrolujte, či je papier správne vložený.
	Nešpecifikovali ste správne okraje pre používanú aplikáciu. → Skontrolujte rozvrhnutie okrajov dokumentu a nastavenia formátu papiera pre aplikáciu, ktorú používate. Tiež skontrolujte, či sú správne špecifikované nastavenia tlače, aby sa zhodovali s formátom papiera.
Neviem, ako tlačiť na špeciálne médiá (pohľadnice, obálky atď.)	Pri obálkach použite bočný zásobník.



Problém	Príčina a riešenie
Nízka kvalita skenovania.	Predlohové sklo alebo spodná časť podávača dokumentov sú znečistené. → Pravidelne čistite. ▶ Údržba (strana 7)
	Na originále sú šmuhy alebo fľaky. → Použite čistý originál.
	Nešpecifikovali ste vhodné rozlíšenie. → Uistite sa, že nastavenie rozlíšenia v ovládači tlačiarne je vhodné pre originál.
	Nešpecifikovali ste vhodnú hodnotu pre nastavenie "B/W Threshold". → Ak skenujete s aplikáciou kompatibilnou s TWAIN, uistite sa, že pre nastavenie je špecifikovaná vhodná hodnota "B/W Threshold". Väčšia hodnota prahu urobí výstup tmavší, zatiaľ čo menšia hodnota prahu urobí výstup svetlejší. Ak chcete prah nastaviť automaticky, kliknite na tlačidlo "Auto Threshold" na karte "Image" obrazovky "Professional".
	Nastavenia jasu a kontrastu nie sú vhodné. → Ak skenujete s aplikáciou kompatibilnou s TWAIN a výsledná snímka má nevhodný jas alebo kontrast (napríklad je príliš svetlá), kliknite na tlačidlo "Auto Brightness/Contrast Adjustment" na karte "Colour" obrazovky "Professional". Kliknutím na tlačidlo "Brightness/Contrast" nastavte jas a kontrast za súčasného sledovania snímky naskenovaného výstupu na obrazovke.
	Originál nebol vložený do podávača dokumentov lícom nahor alebo na predlohové sklo lícom nadol. → Originál vložte do podávača dokumentov lícom nahor alebo na predlohové sklo lícom nadol.
	Originál nebol umiestnený na správne miesto. → Originál umiestnite správne.
Snímka sa nedá naskenovať.	Vaša aplikácia nepodporuje TWAIN. → Ak vaša aplikácia nepodporuje TWAIN, skenovanie nebude možné. Uistite sa, že vaša aplikácia podporuje TWAIN.
	Nevybrali ste ovládač skenera zariadenia vo vašej aplikácii. → Uistite sa, že ovládač skenera zariadenia je zvolený v aplikácii s podporou TWAIN.
	Nešpecifikovali ste správne všetky predvoľby skenovania. → Skenovanie veľkej oblasti vo vysokom rozlíšení spôsobí veľký objem údajov a dlhý čas skenovania. Predvoľby skenovania by sa mali nastaviť správne vzhľadom na typ skenovaného originálu, t. j. Text, Text/grafika, Fotografia.
	Veľkosť originálu je A4 alebo väčšia a nastavenie rozlíšenia je 600 dpi. → Ak je veľkosť originálu A4 alebo väčšia, nie je možné použiť rozlíšenie 600 dpi.
Príjemca neobdrží prenesené dáta.	V uložených informáciách o ciele je chyba alebo bol zvolený nesprávny cieľ. → Ubezpečte sa, že ste uložili správne informácie o ciele. Ak sa vyskytne chyba, opravte ju. * Ak je doručenie emailom (Skenovať do emailu) neúspešné, na určenú emailovú adresu administrátora môže byť odoslané chybové hlásenie, ako napríklad "Nedoručená správa". Táto informácia vám môže pomôcť určiť príčinu problému.



Problém	Príčina a riešenie
Príjemca neobdrží dáta odoslané emailom (Skenovať do emailu).	Na webovej stránke skontrolujte, či nebol zavedený limit pre veľkosť obrázkových súborov, odosielaných prostredníctvom funkcie Skenovať do emailu (základné nastavenie je "Neobmedzene"). Limit je možné nastaviť v rozpätí od 1MB do 10 MB. Pri výbere vhodného limitu sa poraďte s administrátorom webovej stránky.
	Objem dát, ktoré je možné preniesť v rámci jedného emailového prenosu je niekedy limitovaný administrátorom mailového servera. Aj keď je objem odoslaného súboru v súlade s vyššie uvedeným limitom, ak tento objem presiahne limit, stanovený administrátorom mailového servera, súbor príjemcovi doručený nebude. Zmenšite objem dát odosielaných emailom (obmedzte počet strán odosielaných emailom). (O povolenom limite dát pre jedno odoslanie emailom sa poraďte so svojim administrátorom mailového servera.)
Prenos trvá príliš dlho.	Ak existuje veľký objem obrazových informácií, zodpovedajúci dátový súbor je takisto pomerne veľký a následný prenos zaberie dlhší čas.
Indikátor [ŠTART] nesvieti v režime Skenovanie do pamäťového zariadenia USB.	Pamäťové zariadenie USB typu Flash nebolo rozpoznané alebo pripojené, prípadne je k portu USB pripojené iné zariadenie ako pamäťové zariadenie USB typu Flash. → Skontrolujte port USB.
Počas skenovania do pamäťového zariadenia USB sa zobrazuje "Skontroluj USB pamäť".	K portu USB je pripojené iné zariadenie ako pamäťové zariadenie USB typu Flash, pamäťové zariadenie USB typu Flash je chránené proti zápisu, prípadne bolo odpojené pri skenovaní pamäťového zariadenia USB. → Skontrolujte pamäťové zariadenie USB a používajte ho správnym spôsobom.
Počas skenovania do pamäťového zariadenia USB sa zobrazuje "Pamäť je plná. Úloha je zrušená."	Ukladací priestor na pamäťovom zariadení USB typu Flash sa vyčerpal. → Použite pamäťové zariadenie USB typu Flash s dostatočným množstvom pamäte.



INDIKÁTORY A HLÁSENIA NA DISPLEJI

Ak sa na displeji zobrazí niektoré z nasledujúcich hlásení, okamžite vykonajte akciu uvedenú v hlásení.

Hlásenie	Činnosť
Je vyžadovaná údržba. Zavolajte servis.	Čoskoro bude potrebná údržba. Obráťte sa na zástupcu autorizovaného strediska.
⚠ Zavolajte servis * * - * *	Zariadenie vypnite a znova zapnite. Ak hlásenie nezmizne, zapíšte si dvojciferný hlavný kód a dvojciferný pomocný kód (" * * - * *"), vypnite napájanie a okamžite sa obráťte na zástupcu autorizovaného strediska.
Malá zásoba tonera (Kazetu vymeňte až po žiadosti o výmenu)	Včas vymeňte tonerovú kazetu.
⚠ Skontrolujte kazetu tonera.	Skontrolujte, či bola tonerová kazeta správne vložená.
Vymeňte tonerovú kazetu.	Vymeňte kazetu s tonerom. Podrobné informácie nájdete v užívateľskom návode.
⚠ Vyberte papier z výstupného zásobníka.	Počet hárkov vo výstupnom zásobníku dosiahol limit. Vyberte papier. Po vybratí papiera stlačte tlačidlo [ŠTART], ak kopírujete, prípadne tlačidlo OK, ak tlačíte.
⚠ Do zásob. vložte papier. <* >.	Veľkosť papiera nastavená pre zásobník sa líši od skutočnej veľkosti.
Skontroluj USB pamäť	Skontrolujte nasledovné: <ul style="list-style-type: none"> • Skontrolujte, či pamäťové zariadenie USB typu Flash nie je nastavené do polohy ochrany proti zápisu. • Skontrolujte, či názvy súborov v pamäťovom zariadení USB typu Flash neprekračujú dĺžku 256 znakov na súbor. • Skontrolujte, či pamäťové zariadenie USB typu Flash nehlási určitý problém.
Pamäť je plná. Úloha sa zrušila.	Skontrolujte, či pamäťové zariadenie USB typu Flash poskytuje dostatok voľného priestoru na prijatie objemu skenovaných údajov.

<* >: Číslo zásobníka

<* * >: Formát papiera, ktorý je potrebné vložiť

Ak sa zobrazí jeden z nasledujúcich chybových kódov na displeji pri komunikačnej chybe pri odosielaní naskenovanej snímky, uplatnite príslušné riešenie podľa nižšie uvedených pokynov.

Chybový kód	Riešenie
CE-00	Zariadenie vypnite a znova zapnite. Kontaktujte vášho správcu siete a ubezpečte sa, že v sieti alebo v serveri sa nevyskytuje žiadny problém. Ak sa chyba neodstráni ani po vypnutí a zapnutí zariadenia, zariadenie vypnite a obráťte sa na vášho obchodného zástupcu.
CE-02 CE-04	Nebolo možné odoslať naskenovaný obraz, pretože sa nepodarilo nadviazať spojenie so serverom. Uistite sa, že nastavenia SMTP servera* ¹ alebo nastavenia cieľa Skenovať do FTP na webovej stránke sú správne.* ²
CE-03	Naskenovaný obrázok nebolo možné odoslať, pretože server bol príliš vyťažovaný alebo intenzita komunikácie bola príliš vysoká. Chvíľku počkajte a skúste znova.
CE-05	Naskenovaný obraz nebol odoslaný, pretože adresár cieľového FTP servera bol nesprávne zadaný. Uistite sa, že na webovej stránke sú správne nakonfigurované informácie o FTP serveri.* ²



Chybový kód	Riešenie
CE-06	Údaje skenovania sa nedajú odoslať, pretože e-mailová adresa uložená v zozname cieľov nie je primeraná. Skontrolujte, či sú uložené údaje cieľa správne.*2
CE-09	Veľkosť naskenovaného obrázkového súboru presahuje limit, nastavený v "Maximálna veľkosť prílohy E-mailu" na webovej stránke. Zmenšite počet strán originálu naskenovaných do súboru alebo zmeňte limit, nastavený v "Maximálna veľkosť prílohy E-mailu". Alebo môže prekročiť limit veľkosti súboru na poštovom serveri. Zmenšite veľkosť originálu alebo zmeňte rozlíšenie či farebný režim, aby sa zmenšila veľkosť naskenovaného súboru.*3
CE-11	V priebehu skenovania došlo k naplneniu pamäte. Skenujte menej strán, znížte rozlíšenie alebo zmeňte režim farieb tak, aby ste dosiahli menší súbor a skúste skenovať znova.*3

*1 Podrobné informácie nájdete v časti Užívateľský návod (nastavenia webovej stránky).

*2 Podrobné informácie nájdete v časti Užívateľský návod (registrácia adresára).

*3 Podrobné informácie nájdete v časti Užívateľský návod.

AK SA VÁM VRÁTI E-MAIL

Ak funkcia Skenovať do emailu neprebehne úspešne, na spätnú adresu nakonfigurovanú na SMTP serveri sa odošle e-mail, ktorý vás o tom informuje. Ak sa to stane, e-mail si prečítajte, ustanovte príčinu chyby a potom prenos zopakujte.



ZASEKNUTIE PAPIERA

OBNOVA PO ZASEKNUTÍ PAPIERA

Keď pri kopírovaní dôjde k zaseknutiu papiera, zobrazí sa hlásenie " ⚠ Vybrať papier." " ⚠ Vyberte papier." spolu s miestom zaseknutia.

Skontrolujte miesto zaseknutia a odstráňte zaseknutý papier.



Zaseknutý papier sa pri vyťahovaní môže roztrhnúť. V tomto prípade vyberte zo zariadenia všetky odtrhnuté kusy papiera.

Najprv potvrdte umiestnenie zaseknutého papiera.

(Pozrite nižšie)

[strana 21](#)

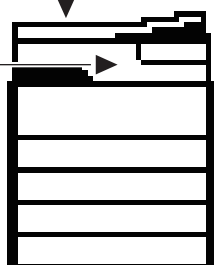

[strana 21](#)

[strana 26](#)

[strana 27](#)

[strana 27](#)

[strana 27](#)

ZASEKNUTÝ PAPIER V PODÁVAČI DOKUMENTOV

1

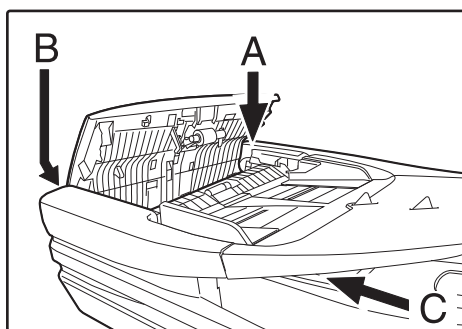

Vyberte zaseknutý originál.

Vyberte originál z podávača dokumentov. Skontrolujte časti A, B a C na obrázku vľavo (pozrite si ďalšiu stranu) a vyberte zaseknutý originál.

• Časť A

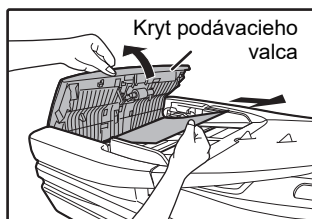

Otvorte kryt podávacieho valca a odstráňte zaseknutý originál zo zásobníka podávača dokumentov. Zatvorte kryt podávacieho valca.



- Časť B

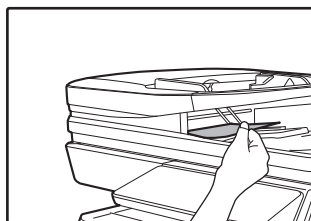
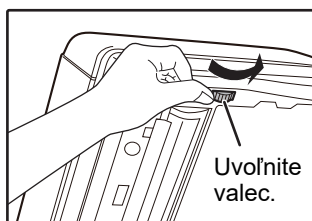

Otvorte podávač dokumentov a otáčaním uvoľňovacieho valca v smere šípky odstráňte originál.
Zatvorte podávač dokumentov a vyberte originál.

- Časť C

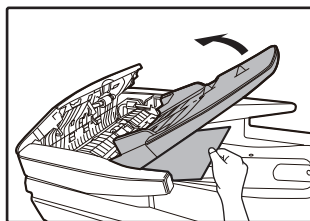
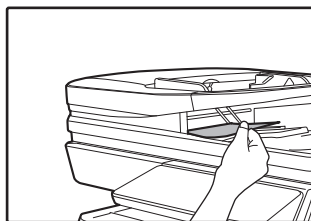

Vyberte zaseknutý originál z výstupnej oblasti. Ak zaseknutý originál nie je možné ľahko odstrániť z oblasti výstupu, otvorte kryt podávacieho valca, potom otvorte zásobník podávača dokumentov a originál odstráňte.

2

Originály označené číslom na displeji vráťte do zásobníka podávača dokumentov a stlačte tlačidlo [ŠTART].

Kopírovanie bude pokračovať od originálov, ktoré zostávali v čase, keď došlo k zaseknutiu.



ZASEKNUTIE V BOČNOM PODÁVAČI

1

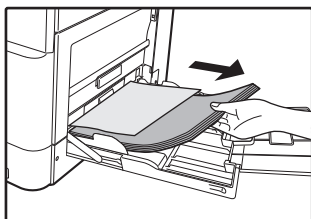

Vyberte papier zostávajúci v bočnom podávači.

2

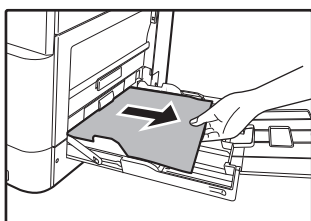

Opatrne vyberte zaseknutý papier z bočného podávača.

3

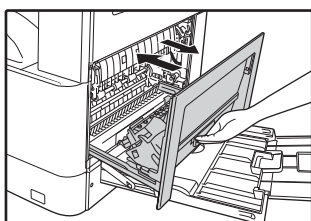

Otvorte a zatvorte bočný kryt.



- Pri zatváraní bočného krytu zatlačte na rukoväť.
- Ak hlásenie nezmizne, kontrolu zopakujte, aby ste mali istotu, že vo vnútri nezostali žiadne kusy papiera.
- Pri zatváraní bočného krytu najskôr odstráňte papier v bočnom podávači. Ak to neurobíte, predný papier sa rozmaže, čo spôsobí stratu obrázka alebo zaseknutie.



ZASEKNUTIE V ZARIADENÍ

Ak chcete zo zariadenia vybrať zaseknuté médium, otvorte bočný kryt, skontrolujte, či k zaseknutiu došlo v nižšie uvedenej časti "A", "B", "C" alebo "D" a riadte sa postupom na vybratie zaseknutého média.

1

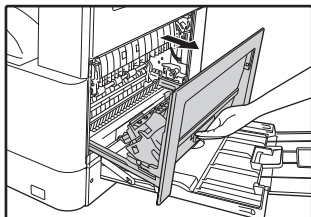

Otvorte bočný podávač a bočný kryt.



Ak papier zostal v bočnom podávači, vyberte papier.

► [ZASEKNUTIE V BOČNOM PODÁVAČI \(strana 20\)](#)

2

Skontrolujte miesto zaseknutia. Podľa pokynov pre konkrétnu časť na obrázku nižšie vyberte zaseknutý papier.

Oblasť C

Ak je papier zaseknutý tu, prejdite na časť [Zaseknutie v transportnej oblasti C \(strana 25\)](#).

Oblasť A

Ak je papier zaseknutý tu, prejdite na časť [Zaseknutie v oblasti podávania papiera A \(strana 22\)](#).

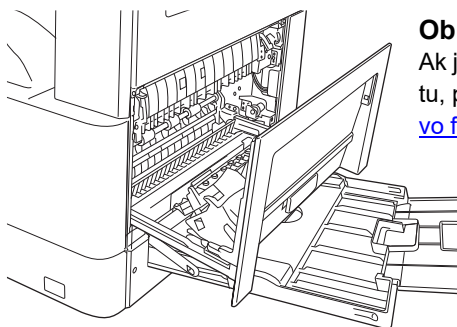

Oblasť B

Ak je zaseknutý papier viditeľný tu, prejdite na časť [Zaseknutie vo fixačnej oblasti B \(strana 23\)](#).



Zaseknutie v oblasti podávania papiera A

1

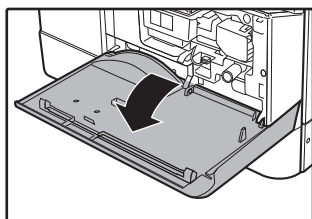

Jemne zatlačte na obidva konce predného krytu a otvorte ho.

2



Opatrne vyberte zaseknutý papier. Pri vyberaní zaseknutého papiera si pomôžte otáčaním otočného gombíka valca v smere šípky.

Dávajte pozor, aby sa zaseknutý papier počas vyberania neroztrhol.



Fixačná jednotka je horúca. Pri odstraňovaní zaseknutého papiera sa nedotýkajte fixačnej jednotky. Mohlo by dôjsť k popáleniu alebo poraneniu.



Pri odstraňovaní zaseknutého papiera sa nedotýkajte fotocitlivého valca (zelená časť). Ak sa valca dotknete, môže dôjsť k jeho poškodeniu a k rozmazaniu kópií.

3

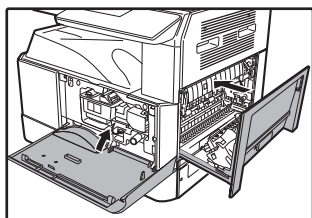

Zatvorte predný a bočný kryt.



- Predný kryt pri zatváraní jemne uchopíte za obidva konce.
- Ak hlásenie nezmizne, kontrolu zopakujte, aby ste mali istotu, že vo vnútri nezostali žiadne kusy papiera.
- Pri zatváraní bočného krytu zatlačte na rukoväť.



Zaseknutie vo fixačnej oblasti B

1

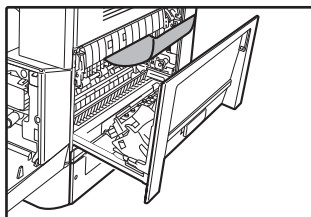

Jemne zatlačte na obidva konce predného krytu a otvorte ho.

2



Otočný gombík valca otočte v smere šípky.

Dávajte pozor, aby sa zaseknutý papier počas podávania neroztrhol.

3



Opatrne vyberte zaseknutý papier.
Kvôli jednoduchšiemu výberu papiera nadvihnite uvoľňovacie páčky fixačnej jednotky.

Dávajte pozor, aby sa zaseknutý papier počas podávania neroztrhol.



Fixačná jednotka je horúca. Pri odstraňovaní zaseknutého papiera sa nedotýkajte fixačnej jednotky. Mohlo by dôjsť k popáleniu alebo poraneniu.



- Pri odstraňovaní zaseknutého papiera sa nedotýkajte fotocitlivého valca (zelená časť). Ak sa valca dotknete, môže dôjsť k jeho poškodeniu a k rozmazaniu kópií.
- Dávajte pozor, aby ste si tonerom, ktorý neprilnul k zaseknutému papieru, neznečistili ruky a odev.

4

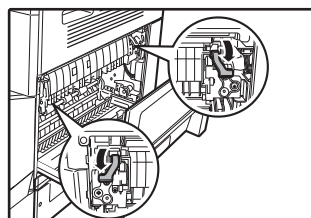

Uvoľňovacie páčky fixačnej jednotky spustite nadol, späť do prevádzkových polôh.



5

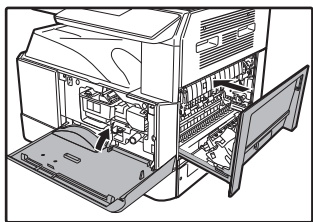

Zatvorte predný a bočný kryt.



- Pri zatváraní bočného krytu zatlačte na rukoväť.
- Ak hlásenie nezmizne, kontrolu zopakujte, aby ste mali istotu, že vo vnútri nezostali žiadne kusy papiera.
- Pri zatváraní bočného krytu najskôr odstráňte papier v bočnom podávači. Ak to neurobíte, predný papier sa rozmaže, čo spôsobí stratu obrázka alebo zaseknutie.



Zaseknutie v transportnej oblasti C

1



Otvorte vodidlo fixovaného papiera stlačením výčnelku so zeleným označením na vodidle a odstráňte zaseknutý papier.

Dávajte pozor, aby sa zaseknutý papier počas podávania neroztrhol.



Fixačná jednotka je horúca. Pri odstraňovaní zaseknutého papiera sa nedotýkajte fixačnej jednotky. Mohlo by dôjsť k popáleniu alebo poraneniu.



- Pri odstraňovaní zaseknutého papiera sa nedotýkajte fotocitlivého valca (zelená časť). Ak sa valca dotknete, môže dôjsť k jeho poškodeniu a k rozmazaniu kópií.
- Dávajte pozor, aby ste si tonerom, ktorý nepríľnul k zaseknutému papieru, neznečistili ruky a odev.

2

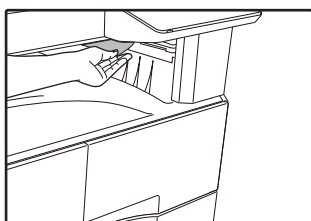

Páčku duplexného dopravníka vráťte do pôvodnej polohy a zavrite bočný kryt.

Hlásenie zmizne a bude možné kopírovať.

3

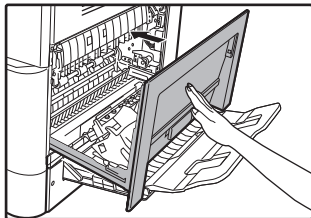

Zatvorte bočný kryt.



- Pri zatváraní bočného krytu zatlačte na rukoväť.
- Ak hlásenie nezmizne, kontrolu zopakujte, aby ste mali istotu, že vo vnútri nezostali žiadne kusy papiera.
- Ak došlo k roztrhnutiu papiera, uistite sa, že v zariadení nezostali žiadne roztrhnuté kúsky.



ZASEKNUTIE V PODÁVAČI PAPIERA 1



Pred ťahaním von sa uistite, že v zásobníku nezostal žiaden zaseknutý papier.

► [ZASEKNUTIE V ZARIADENÍ \(strana 21\)](#)

1

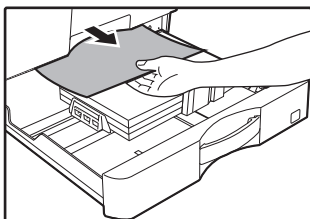

Zásobník 1 nadvihnite a vyťahnite von a vyberte zaseknutý papier.

2

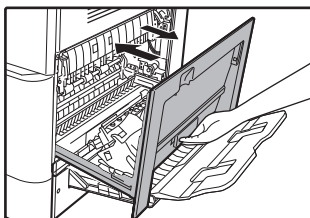

Zatvorte bočný kryt.

Hlásenie zmizne a bude možné kopírovať.



- Pri zatváraní bočného krytu zatlačte na rukoväť.
- Ak hlásenie nezmizne, kontrolu zopakujte, aby ste mali istotu, že vo vnútri nezostali žiadne kusy papiera.

3

Zatvorte zásobník 1.

Zásobník úplne zatlačte dnu.



ZASEKNUTIE V PODÁVAČI PAPIERA 2 – 4 (Keď je nainštalovaný podávač na 500 listov papiera a stojan/zásuvka na 2 x 500 listov papiera)

1

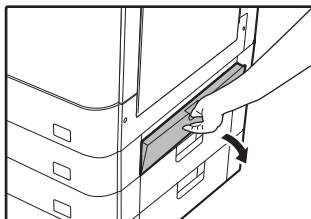

Otvorte dolný bočný kryt.

Uchopením rukoväte otvorte dolný bočný kryt.

2

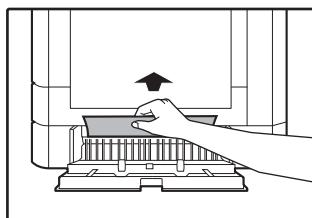

Vyberte zaseknutý papier.

Dávajte pozor, aby sa zaseknutý papier počas podávania neroztrhol.

3

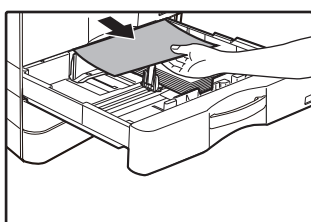

Ak zaseknutý papier nevidíte v kroku 2, zdvihnite a vytiahnite von zásobník na papier a vytiahnite zaseknutý papier.

Dávajte pozor, aby sa zaseknutý papier počas podávania neroztrhol.

4

Zatvorte dolný bočný kryt.

Hlásenie zmizne a bude možné kopírovať.

5

Zavrite zásobník na papier.

Zásobník úplne zatlačte dnu.



Ak hlásenie nezmizne, kontrolu zopakujte, aby ste mali istotu, že vo vnútri nezostali žiadne kusy papiera.

SHARP®

SHARP CORPORATION