

SHARP®

DIGITÁLNÍ MULTIFUNKČNÍ SYSTÉM

MODEL: BP-20M22
BP-21M22
BP-20M24
BP-20M24L
BP-20M28
BP-20M31

Příručka pro rychlý start



PŘED POUŽITÍM PŘÍSTROJE

Funkce přístroje a postupy pro vkládání originálů a vkládání papíru



KOPÍRKA

Použití funkce kopírování



TISKÁRNA

Použití funkce tisku



SKENER

Použití funkce skenování



SYSTÉMOVÁ NASTAVENÍ

Konfigurace nastavení k usnadnění použití přístroje

NÁVODY K OBSLUZE A JAK JE POUŽÍVAT

Stručný návod



Tento návod obsahuje základní postupy pro použití produktu, upozornění bezpečného použití produktu a informace pro administrátora. Tento návod si přečtěte před použitím produktu. Podrobné provozní postupy a informace o odstraňování problémů viz návody ve formátu PDF.

Návod k použití

"Návod k použití" obsahuje podrobná vysvětlení funkcí, které lze na produktu používat.

Stáhněte si do zařízení dokument Návod k použití z webových stránek.

Postup stažení viz "[STAŽENÍ NÁVODU K OBSLUZE \(strana 5\)](#)".



Další příručky

Podobně jako dokument "Návod k použití" si z našich internetových stránek můžete stáhnout i jiné příručky a prohlédnout si je ve svém počítači.

Typy příruček mohou být průběžně upravovány. Více informací naleznete na našich internetových stránkách.

Návod k použití (registrace adresáře)

V tomto návodu jsou popsány postupy registrace, úpravy a mazání adresáře.



Návod pro instalaci softwaru

V tomto návodu je popsán postup instalace softwaru a konfigurace nastavení tak, aby bylo možné zařízení používat jako tiskárnu nebo skener.



Řešení problémů

V tomto návodu naleznete odpovědi na nejčastější dotazy k používání zařízení v jednotlivých režimech.

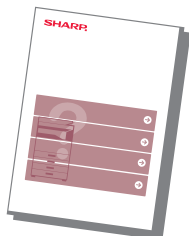

Příručka pro rychlý start

Tento návod byl vytvořen proto, abyste mohli začít používat základní a užitečné funkce zařízení.



Návod k použití (nastavení webové stránky)

V tomto návodu jsou popsány postupy konfigurace zařízení z počítače pomocí funkce nastavení webové stránky, která je integrovaná do zařízení.



PŘÍSTUP NA WEBOVÝ SERVER V PRODUKTU

Je-li produkt připojen k síti, lze z webového prohlížeče v počítači přistupovat na webový server, který je vestavěn v produktu.

OTEVŘENÍ WEBOVÝCH STRÁNEK

1

Otevřete obrazovku **Systémová nastavení**.

2



Vyberte položku **"Sítě"** pomocí tlačítek [▼] nebo [▲] a stiskněte tlačítko [OK].

3

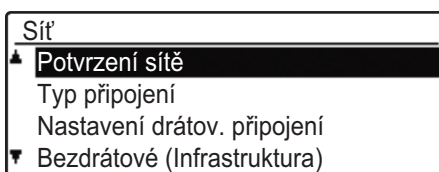

Vyberte položku **"Potvrzení sítě"** pomocí tlačítek [▼] nebo [▲] a stiskněte tlačítko [OK].

4

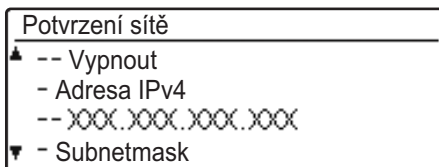

Zobrazte a zkontrolujte adresu IP pomocí tlačítek [▼] nebo [▲].

5



Webové stránky otevřete přístupem na webový server v produktu.

Spustíte webový prohlížeč na počítači, který je připojen ke stejné síti jako produkt, a zadejte adresu IP produktu.

Doporučené webové prohlížeče:

Internet Explorer: 11 a vyšší (Windows®)

Microsoft Edge (Windows®), Firefox (Windows®),

Safari (macOS®), Chrome (Windows®):

Nejnovější verze nebo přímo předchozí hlavní verze

Zobrazí se webová stránka.

Pro otevření webové stránky mohou nastavení produktu vyžadovat provedení ověření uživatele.

Požádejte administrátora produktu o heslo, které je potřeba pro ověřování uživatelů.

STAŽENÍ NÁVODU K OBSLUZE

Provozní příručku, která je podrobnější, lze stáhnout z webových stránek zařízení.

1

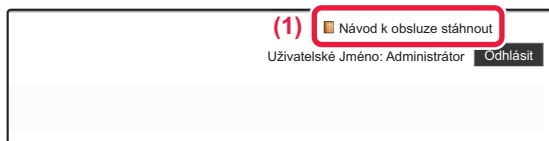

Klikněte na [Návod k obsluze stáhnout] v nabídce webové stránky.

2

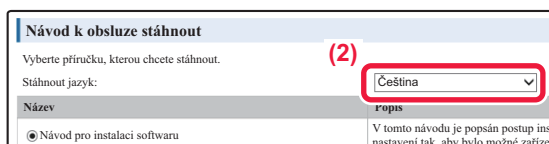

Zvolte požadovaný jazyk.

Jsou podporovány jen zobrazené jazyky.

3

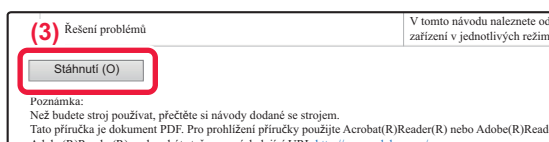

Vyberte příručku, kterou chcete stáhnout, a klikněte na tlačítko [Stáhnutí].

OBSAH

NÁVODY K OBSLUZE A JAK JE POUŽÍVAT	2
PŘÍSTUP NA WEBOVÝ SERVER V PRODUKTU	4

PŘED POUŽITÍM PŘÍSTROJE

FUNKCE A NÁZVY SOUČÁSTÍ	7
JAK POUŽÍVAT DISPLEJ	13
ZAPNUTÍ/VYPNUTÍ NAPÁJENÍ	14
UMÍSTĚNÍ ORIGINÁLŮ	15
ZAKLÁDÁNÍ PAPÍRU	17
NASTAVENÍ ZÁSOBNÍKU	22
REŽIM OVĚŘOVÁNÍ UŽIVATELŮ	23

KOPÍRKA

TVORBA KOPÍÍ	24
KOPIROVÁNÍ NA SPECIÁLNÍ PAPÍR (Boční kopírování)	25

TISKÁRNA

TISK V PROSTŘEDÍ WINDOWS	26
TISK V PROSTŘEDÍ macOS	28
PŘÍMÝ TISK SOUBORU Z USB PAMĚTI	30

SKENER

INFORMACE O FUNKCÍCH SKENERU	31
SKENOVÁNÍ ORIGINÁLU	32

SYSTÉMOVÁ NASTAVENÍ

SYSTÉMOVÁ NASTAVENÍ	33
---------------------------	----



PŘED POUŽITÍM PŘÍSTROJE

Tato část obsahuje všeobecné informace o produktu, jako jsou názvy a funkce jeho součástí a periferních zařízení, a postupy pro umístování originálů a vkládání papíru.

FUNKCE A NÁZVY SOUČÁSTÍ

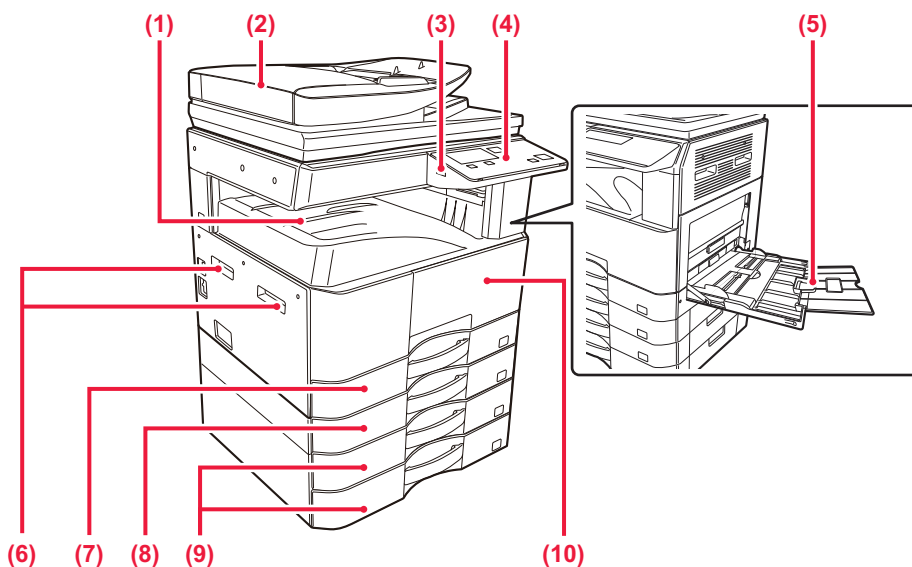

- (1) **Výstupní zásobník (skříňka výstupního zásobníku)**
Vytisknuté listy jsou podávány do tohoto zásobníku.
- (2) **Automatický podavač dokumentu (BP-20M22/BP-21M22/BP-20M24/BP-20M28/BP-20M31)**
Automaticky podává a skenuje více originálů. 2stranné originály lze skenovat automaticky.
- (3) **Port USB (typ A)**
Používá se k připojení zařízení USB (např. paměti USB) k přístroji.
Podporuje USB 2.0 (vysokorychlostní).
- (4) **Ovládací panel**
Na tomto panelu se nachází kontrolky stavu a ovládací tlačítka.
- (5) **Pomocný zásobník**
Tento zásobník použijte pro ruční vkládání papíru. Při vkládání papíru otevřete také nástavec na papír.
- (6) **Rukojeť**
Používejte ji při pohybování se zařízením.
- (7) **Zásobník 1**
Vložte papír do tohoto zásobníku.
- (8) **Zásobník 2 (pokud je nainstalován zásobník podavače papíru na 500 listů)*1**
Vložte papír do tohoto zásobníku.
- (9) **Zásobník 3–4 (s nainstalovaným stolem/zásobníkem 2 x 500 listů papíru)*2**
Vložte papír do tohoto zásobníku.
Lze instalovat, pouze pokud je nainstalován zásobník podavače papíru na 500 listů.
- (10) **Přední kryt**
Tento kryt otevřete, když chcete vyměnit tonerovou kazetu.

*1 BP-20M22/BP-20M24/BP-20M24L: volitelné, BP-21M22/BP-20M28/BP-20M31: standardní

*2 Volitelně



PŘED POUŽITÍM PŘÍSTROJE

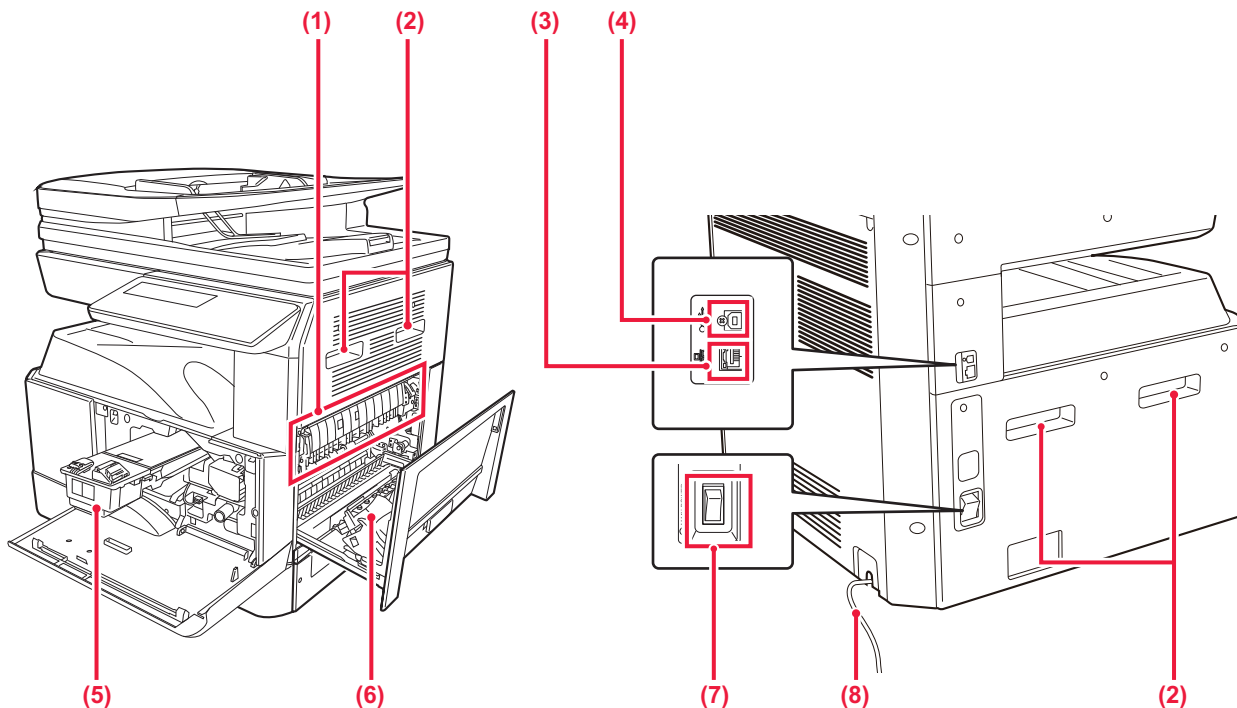

(1) Fixační jednotka

Zde se přenesený obraz tepelně fixuje na papír.



Fixační jednotka má vysokou teplotu. Při vytahování zaseknutého papíru dávejte pozor, abyste se nespálili.

(2) Rukojeť

Používejte ji při pohybování se zařízením.

(3) Konektor LAN

K tomuto konektoru připojte LAN kabel, aby mohl být přístroj použit v počítačové síti. Použijte stíněný kabel pro síť LAN.

(4) Port USB (typ B)

Zařízení tento konektor nepoužívá.

(5) Tonerová kazeta

Tato kazeta obsahuje toner.

Když se toner v kazetě spotřebuje, vyměňte kazetu za novou.

(6) Boční kryt

Tento kryt otevřete, chcete-li vyjmout zaseknutý papír.

(7) Hlavní vypínač

Tento vypínač slouží pro zapnutí napájení přístroje.

(8) Napájecí kabel



AUTOMATICKÝ PODAVAČ DOKUMENTU A SKLO PRO DOKUMENTY

BP-20M24L

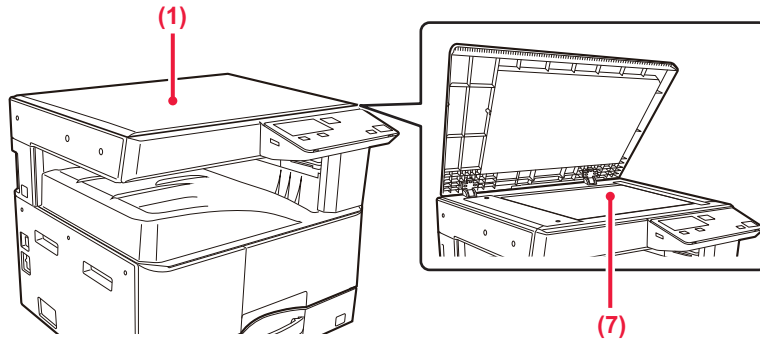

BP-20M22/BP-21M22/BP-20M24/BP-20M28/BP-20M31

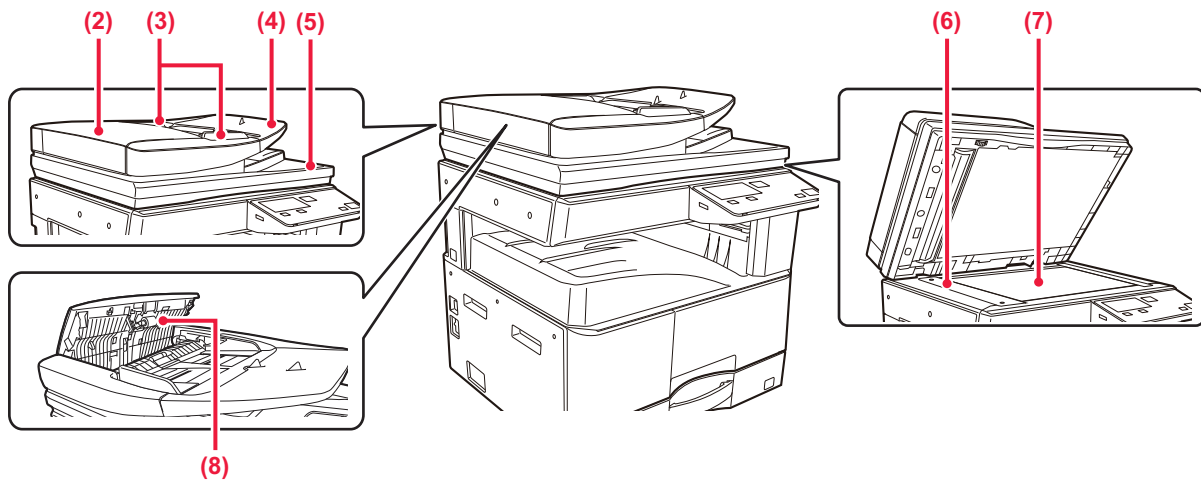

- (1) **Kryt dokumentů**
Otevřete ho, chcete-li kopírovat dokument na skle.
- (2) **Kryt podávání dokumentu**
Otevřete tento kryt k vyjmutí chybně podaného originálu. Tento kryt se otevírá také při čištění válečku podavače papíru.
- (3) **Vodítka originálu**
Tato vodítka se používají k zajištění správného naskenování originálu. Nastavte vodítka na šířku originálu.
- (4) **Zásobník podavače dokumentů**
Vložte originál.
Umístěte originál tiskovou stranou nahoru.
- (5) **Výstupní zásobník originálu**
Do tohoto zásobníku jde po naskenování originál.
- (6) **Oblast skenování**
Originály umístěné do automatického podavače dokumentů se skenují zde.
- (7) **Sklo**
Pokud chcete skenovat knihy nebo jiné silné originály, které neprojdou automatickým podavačem dokumentů, položte je na toto sklo.
- (8) **Válec podavače papíru**
Tento válec se otáčí a automaticky podává do přístroje originály.









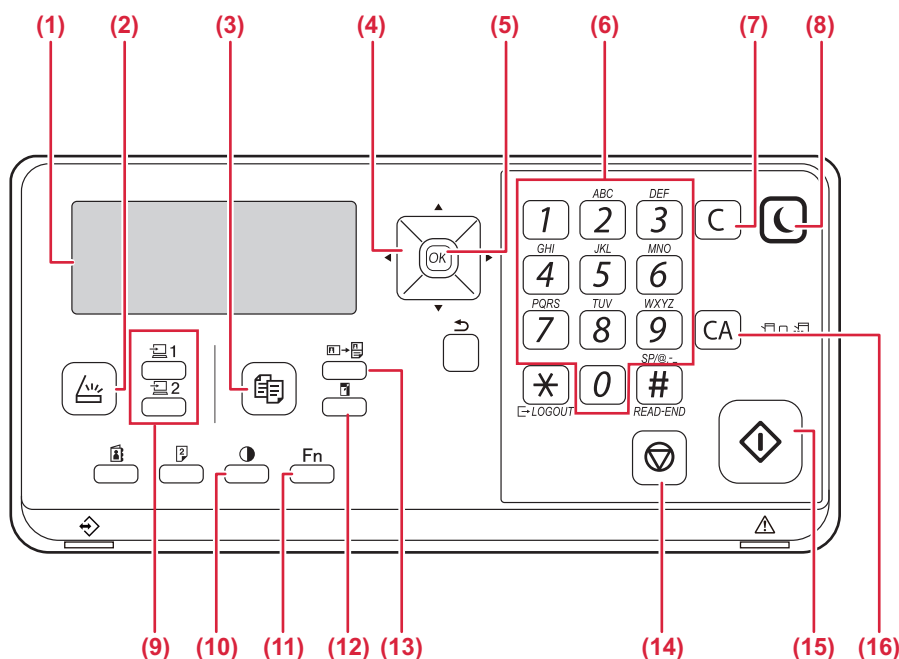



OVLÁDACÍ PANEL

Tato část popisuje názvy a funkce odpovídajících částí ovládacího panelu.

V závislosti na zemi a regionu je displej na ovládacím panelu rozdělen na typ symbolů a typ anglického zobrazení.

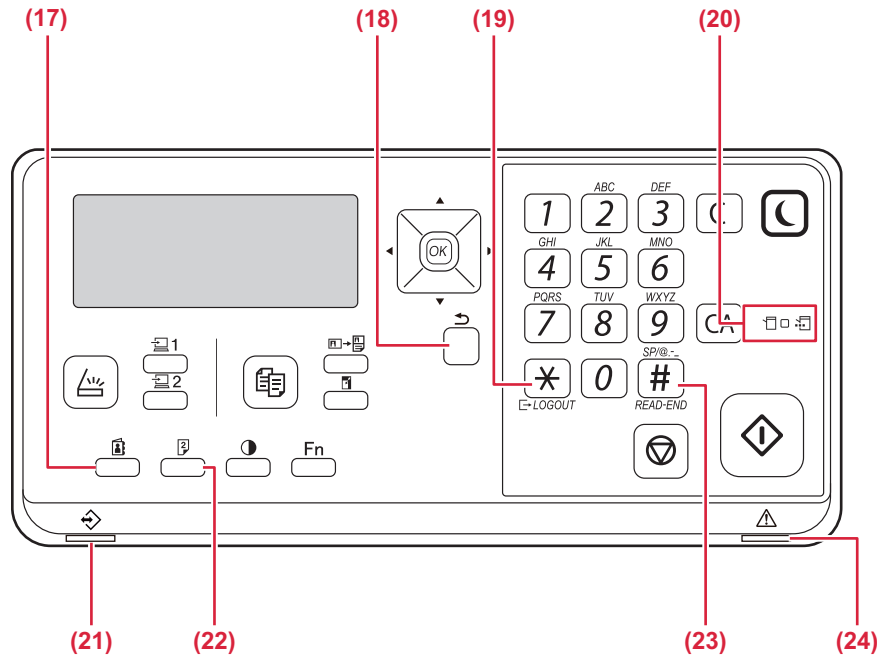

- (1) **Displej**
Na displeji se zobrazují různá hlášení.
- (2) **Tlačítko [SKENER] / kontrolka ()**
Stisknutím tohoto tlačítka vyberete režim skenování.
- (3) **Tlačítko [KOPIE] / kontrolka ()**
Stisknutím tohoto tlačítka vyberete režim kopírování. Chcete-li zjistit celkový počet vytištěných stran v režimu kopírování a tisku, podržte stisknuté tlačítko [KOPIE] (), zatímco je přístroj v pohotovostním stavu. Při držení tlačítka se zobrazí stavy počítadel. Úroveň toneru je zobrazena v dolní části obrazovky.
- (4) **Tlačítka šipky**
Tlačítka slouží pro posun zvýraznění (zvolení položky) na displeji.
- (5) **Tlačítko [OK]**
Stiskem se potvrdí zvolené nastavení.
- (6) **Číselná tlačítka**
Tlačítka slouží k zadávání znaků/číslic.
- (7) **Tlačítko [C]**
Stiskem tlačítka se smaže zvolený počet kopií nebo se zastaví kopírování.
- (8) **Tlačítko [ÚSPORNÝ REŽIM] / kontrolka ()**
Stisknutím tohoto tlačítka aktivujete úsporný režim.
- (9) **Tlačítko [PROGRAM 1 / PROGRAM 2] ( / )**
Toto tlačítko stiskněte, chcete-li použít již uložená nastavení skeneru.
- (10) **Tlačítko [EXPOZICE] ()**
Tlačítko slouží pro volbu expozice.
- (11) **Tlačítko [SPECIÁLNÍ FUNKCE] (Fn)**
Stisknutím vyberte volbu Speciál Režimy.
- (12) **Tlačítko [ZOOM] ()**
Tlačítko slouží pro volbu měřítka zmenšení nebo zvětšení.
- (13) **Tlačítko [KOPÍROVAT VIZITKU] ()**
Zapnout kopírování ID karty.
- (14) **Tlačítko [STOP] ()**
Stisknutím tohoto tlačítka zastavíte úlohu kopírování nebo skenování originálu.
- (15) **Tlačítko [START] / kontrolka**
Toto tlačítko stiskněte, chcete-li zkopírovat nebo naskenovat originál.
- (16) **Tlačítko [CA]**
Stiskem tlačítka se zruší všechny volby a stroj se vrátí do výchozího nastavení.

**(17) Tlačítko [ADRESA] (👤)**

Slouží k volbě cílové adresy.

(18) Tlačítko [ZPĚT] (←)

Stiskem se vrátíte na předchozí zobrazení.

(19) Tlačítko [ODHLÁSIT] (✖)

Stisknutím tohoto tlačítka se odhlásíte poté, co jste se přihlásili a používali přístroj.

(20) Kontrolky režimu tiskárny• **Kontrolka DAT (👤)**

Tato kontrolka bliká během přijímání tiskových dat. Během tisku nepřetržitě svítí.

(21) Kontrolka upozornění na data

Kontrolka svítí nebo bliká, a ukazuje tak stav úlohy.

(22) Tlačítko [DUPLEX] (📄)

Tímto tlačítkem vyberete duplexní režim kopírování/skenování.

(23) Tlačítko [READ-END] (#)

Při kopírování ze skla originálů v režimu třídění stiskněte tlačítko pro ukončení skenování všech originálů a pro začátek kopírování.

(24) Kontrolka chyby

Svítí nebo bliká, a ukazuje tak chybový stav.



DISPLEJ

Tato část vysvětluje, jak používat displej.

LEVÁ NABÍDKA A PRAVÁ NABÍDKA

Displej přístroje obsahuje pravou nabídku s často používanými nastaveními a levou nabídku sloužící k zobrazení nastavení a obrazovek nastavení jednotlivých funkcí.

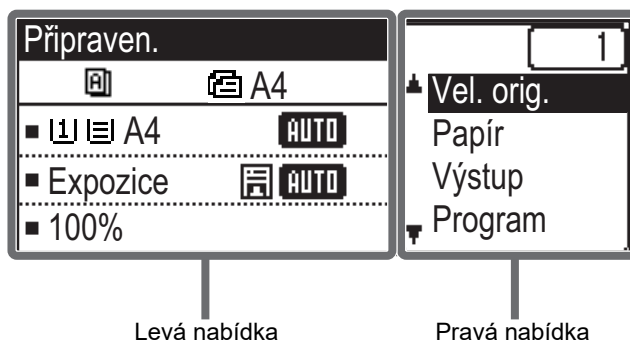

Levá nabídka (např.: Režim kopírování)

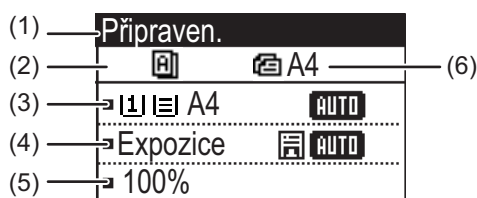

(1) Hlášení

Zde se zobrazují hlášení týkající se stavu a provozu přístroje.

(2) Zobrazení ikon speciálních funkcí

Zde se zobrazí ikony, jsou-li aktivní Speciál Režimy.

	Oboustranné kopie z jednostranné předlohy		Pomalé skenov.
	Oboustranné kopie z oboustranné předlohy		Kopírování 2:1
	Jednostranné kopie z oboustranné předlohy		Kopírování 4:1
	Třídění		Pohlednice
	Třídění otočení		Kopírovat Vizitku
	Potlač. pozadí		Ostrost

(3) Zobrazení velikosti papíru

Zde je zobrazena vybraná velikost papíru.

(4) Zobrazení expozice

Zde je zobrazen vybraný režim expozice.

(5) Zobrazení měřítka

Zde je zobrazeno měřítko pro zmenšení nebo zvětšení.

(6) Zobrazení velikosti originálu

Je-li velikost originálu zadána v části "Vel. orig." v pravé nabídce a dokument je vložený do automatického podavače dokumentů, zde se zobrazí zadaná velikost. Po umístění originálu se zobrazí následující ikony.

Žádná: Snímací sklo

Automatický podavač dokumentů (jednostranné skenování)

Automatický podavač dokumentů (oboustranné skenování)



Pravá nabídka

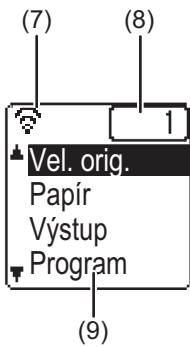

(7) Zobrazení stavu připojení

(Pouze modely s funkcí bezdrátové sítě LAN)

Tyto ikony se zobrazí, je-li zapnutá bezdrátová síť LAN.

	Režim bezdrátové infrastruktury: Připojování
	Režim bezdrátové infrastruktury: Nepřipojeno
	Režim kabelového připojení a bezdrátového přístupového bodu
	Připojení pomocí zařízení bezdrátové sítě LAN uvnitř přístroje se nezdařilo.

(8) Zobrazení počtu kopií

Zde je zobrazen nastavený počet kopií.

(9) Zobrazení funkcí

Zde jsou zobrazeny základní funkce jednotlivých režimů.

JAK POUŽÍVAT DISPLEJ

Výběr položky pomocí směrových šipek (nahoru / dolů)

Chcete-li na obrazovce výběru přejít na některou z položek nastavení a vybrat (zvýraznit) ji, použijte směrové šipky nahoru/dolů (v tomto návodu označované symboly [▼] [▲]). Stisknutím tlačítka [OK] zobrazíte obrazovku vybrané položky nastavení. Stisknutím tlačítka [OK] na obrazovce nastavení uložíte volby.

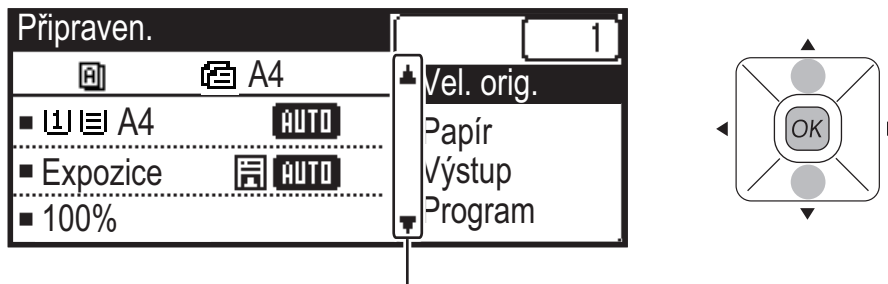

Ikony [▼] [▲] se zobrazí na obrazovce výběru u těch nastavení, která používají směrové šipky nahoru/dolů.

Výběr položky pomocí směrových šipek (vlevo/vpravo)

Směrové šipky vlevo/vpravo (v tomto manuálu označované symboly [◀] [▶]) slouží k nastavení expozice a čísel na obrazovkách nastavení. Chcete-li nastavení uložit, stiskněte tlačítko [OK].

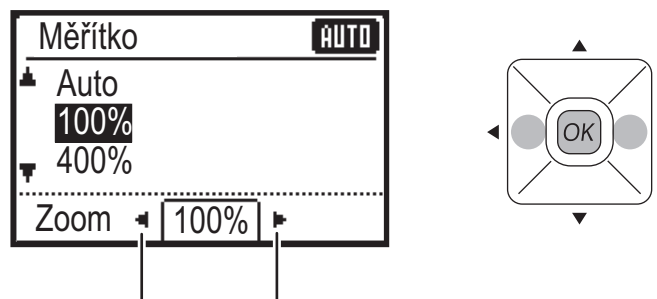

Ikony [◀] [▶] se zobrazí na obrazovkách nastavení, které používají směrové šipky vlevo/vpravo.

Chcete-li přejít zpět na předchozí obrazovku nastavení, použijte tlačítko [ZPĚT] (↶).





ZAPNUTÍ/VYPNUTÍ NAPÁJENÍ

Tato část popisuje, jak zapnout/vypnout napájení přístroje a jak přístroj restartovat. Vypínač je umístěn na levé straně zařízení.

Zapnutí přístroje

Přepněte hlavní vypínač do polohy **I**.

Vypnutí přístroje

Přepněte hlavní vypínač do polohy **O**.

Restartujte přístroj

Hlavní vypínač vypněte a zapněte.

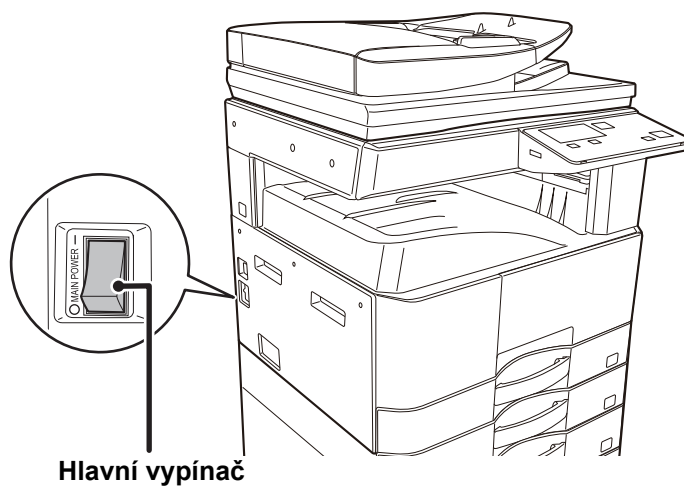

Vypněte hlavní vypínač a odpojte napájecí kabel, pokud si myslíte, že došlo k chybě zařízení, pokud se blíží silná bouře nebo pokud zařízení stěhujete.



Po krátkou dobu po zapnutí napájení a po probuzení zařízení z režimu spánku nelze tisknout ani používat další funkce. Tato doba se nazývá doba zahřívání a je potřeba pro přípravu zařízení na normální tisk.



UMÍSTĚNÍ ORIGINÁLŮ

Automatický podavač dokumentů lze používat pro automatické skenování více originálů najednou, což ušetří námahu s ručním vložením každého originálu.

Sklo pro dokumenty použijte na originály, které nelze skenovat automatickým podavačem dokumentů, jako je kniha nebo dokument s připojenými poznámkami.

POUŽITÍ AUTOMATICKÉHO PODAVAČE DOKUMENTŮ (BP-20M22/BP-21M22/BP-20M24/BP-20M28/BP-20M31)

Při použití automatického podavače dokumentů vložte originály do zásobníku podavače dokumentů.

Ověřte, že na sklo pro dokumenty nebyl vložen originál.

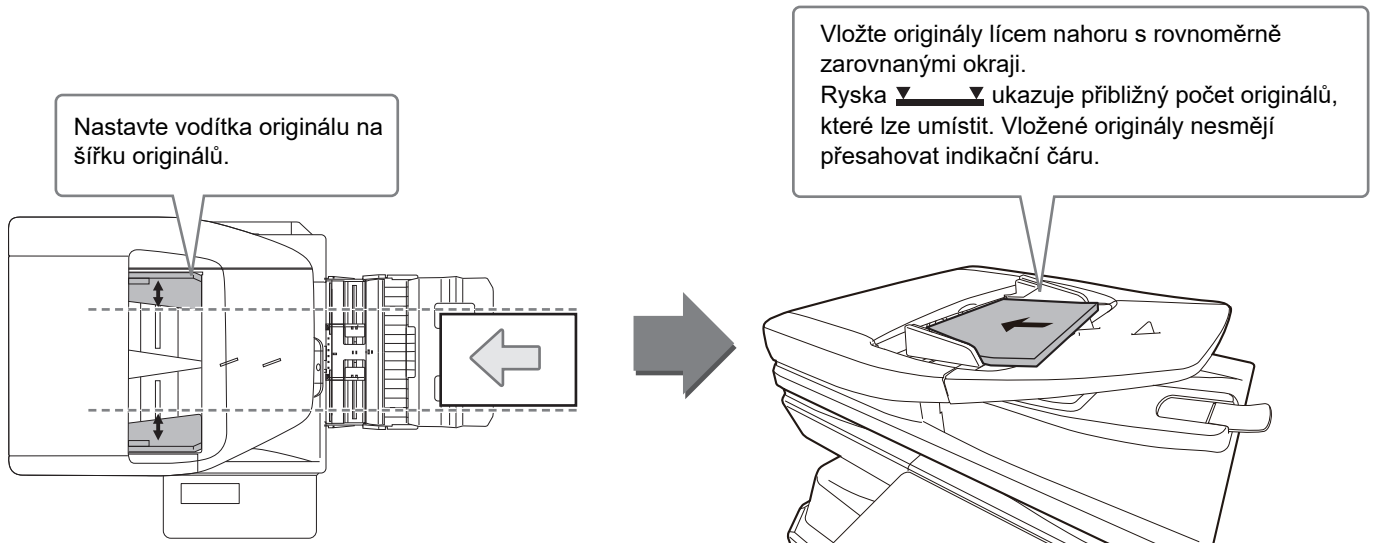

POUŽITÍ SKLA PRO DOKUMENTY

Dávejte si pozor, ať si při zavírání automatického podavače dokumentů nepřiskřípnete prsty.

Po umístění originálu nezapomeňte zavřít automatický podavač dokumentů. Zůstane-li otevřen, zkopírují se části vně originálu černě, což způsobí nadměrnou spotřebu toneru.





Určení velikosti originálu (Sklo na dokumenty)

1



V pravé nabídce základní obrazovky režimu kopírování vyberte položku "Vel. orig." a stiskněte tlačítko [OK].

2

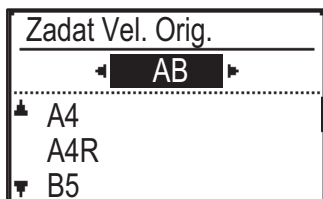

Pomocí tlačítek [◀][▶] vyberte možnost Palec nebo AB.

3

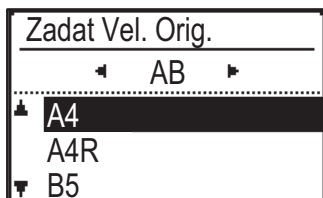

Vyberte velikost pomocí tlačítek [▼][▲].

4

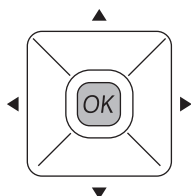

Klepněte na klávesu [OK].



Nastavte orientaci obrazu a zajistěte, že je orientace vloženého originálu správně rozpoznána. Podrobnosti viz Návod k použití.



ZAKLÁDÁNÍ PAPIŘU

NÁZVY A UMÍSTĚNÍ ZÁSOBNÍKŮ

Názvy zásobníků viz další řádky.

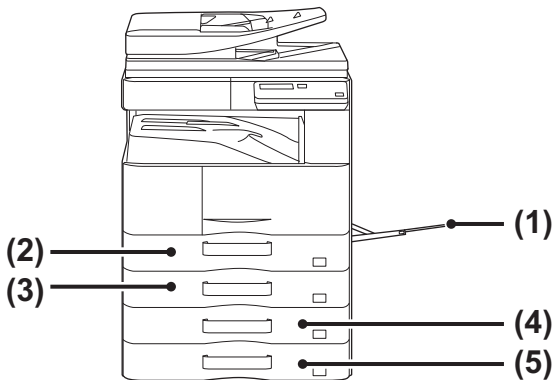

- (1) Pomocný zásobník
- (2) Zásobník 1
- (3) Zásobník 2 (pokud je nainstalován zásobník podavače papíru na 500 listů)
- (4) Zásobník 3 (s nainstalovaným stolem/zásobníkem 2 x 500 listů papíru)
- (5) Zásobník 4 (s nainstalovaným stolem/zásobníkem 2 x 500 listů papíru)

Nastavení orientace strany tisku

Nastavení orientace se liší podle strany tisku papíru a použitého zásobníku. Pro druhy papíru "Hlavičkový" a "Předtištěný" nastavte papír s obrácenou orientací.

Umístěte s tiskovou stranou ve směru uvedeném níže.

Zásobník	V normálním stavu	S nastaveným hlavičkovým nebo předtištěným papírem
Zásobníky 1 – 4	Tiskovou stranou nahoru	Tiskovou stranou dolů
Pomocný zásobník	Tiskovou stranou dolů	Tiskovou stranou nahoru

VLOŽTE PAPIŘ DO ZÁSOBNÍKU 1

1

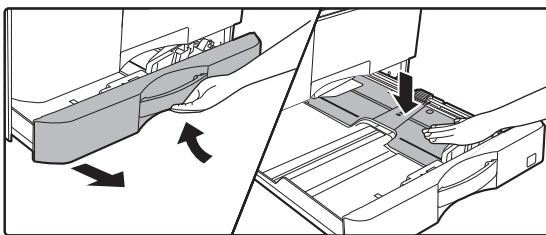

Vytáhněte zásobník papíru.

Vytáhněte opatrně zásobník až na doraz.
Zatlačte na střed tlakové desky, aby zacvakla na místo.

2

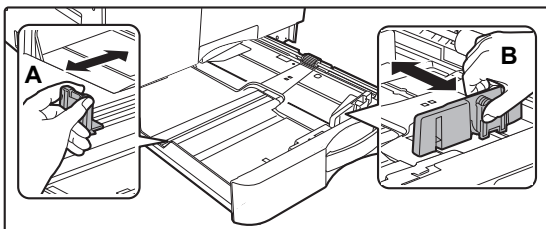

Upravte vodící desky A a B podle délky a šířky zakládaného papíru.

Vodící desky A a B jsou posuvné. Stiskněte oddělovací desku a posuňte ji podle požadovaného formátu papíru.



3

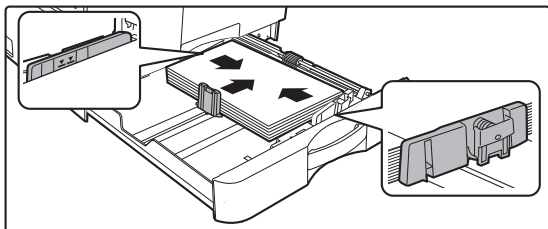
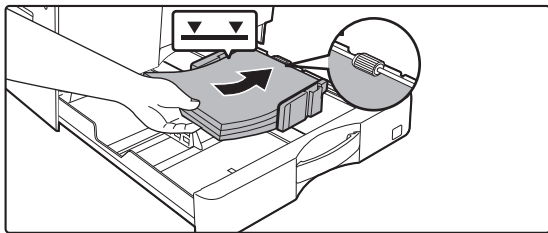

Vložte papír do zásobníku.

- Vložte papír tiskovou stranou nahoru. Papír musí být před vložením do zásobníku zarovnaný.
- Položte papír pod válec na pravou stranu zásobníku.
- Otevřete balení papíru a papír před vložením provětrejte. Není-li papír prolisťován, může se podat více listů najednou a způsobit tak zaseknutí.
- Po vložení papíru zavřete vodítka podle šířky papíru, aby mezi papírem a vodítky A a B nebyla mezera.
- Nevkládejte papír jako na obrázku níže.



- Stoh papíru nesmí přesahovat indikační čáru.
- Papír nepřidávejte.

4

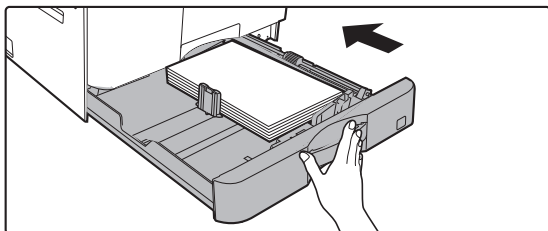

Zatlačte zásobník papíru opatrně do přístroje.

Zasuňte pomalu zásobník úplně do přístroje. Při vložení papíru silou se může stát, že papír bude podáván nakřivo a že se zasekne.



VLOŽTE PAPÍR DO ZÁSOBNÍKU 2 – 4

1

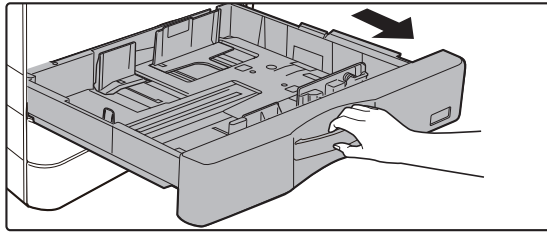

Vytáhněte zásobník papíru.

Vytáhněte opatrně zásobník až na doraz. Chcete-li vložit papír, přejděte ke kroku 3. Chcete-li vložit jinou velikost papíru, přejděte na další krok.

2

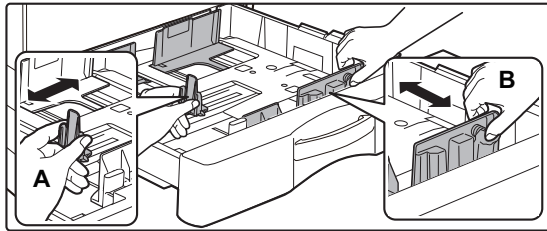

Upravte vodící desky A a B podle délky a šířky zakládaného papíru.

Vodící desky A a B jsou posuvné. Stiskněte oddělovací desku a posuňte ji podle požadovaného formátu papíru.

3

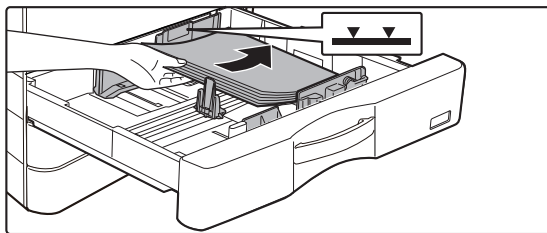

Vložte papír do zásobníku.

Vložte papír tiskovou stranou nahoru. Stoh papíru nesmí přesahovat indikační čáru (maximálně 500 listů).



- Pokud dojde k nesprávnému podání papíru, papír otočte a znovu ho vložte.
- Pokud je papír zkroucený, před založením ho narovnejte.
- Upravte oddělovací desku, aby mezi ní a papírem nebyla mezera.
- Papír nepřidávejte.
- Nevkládejte papír jako na obrázku níže.



4

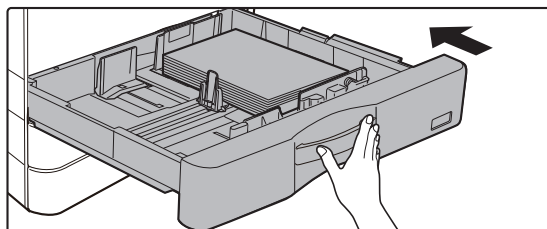

Zatlačte zásobník papíru opatrně do přístroje.

Zasuňte pomalu zásobník úplně do přístroje. Nucené vložení papíru může způsobit pokroucení nebo špatné podání papíru.



Pomocný zásobník

1

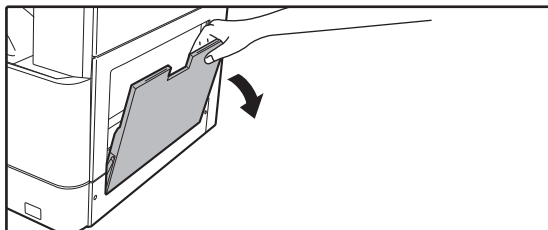

Otevřete pomocný zásobník.

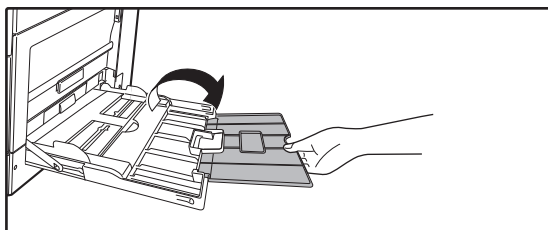

Pokud vkládáte papír větší než 250 mm (9–27/32"), otevřete pomocný zásobník.



Nepokládejte na pomocný zásobník těžké předměty a netlačte jej dolů.

2

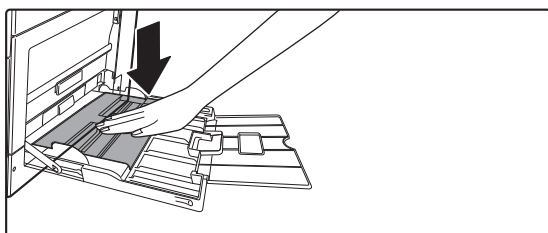

Zatlačte na střed tlakové desky, aby zacvakla na místo.

3

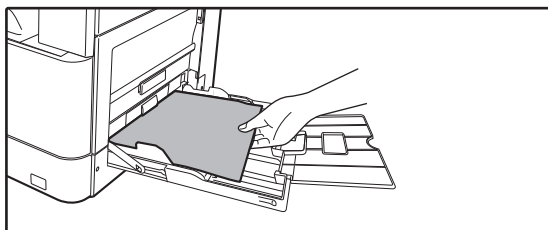

Vložte papír tiskovou stranou dolů.

Vložte pomalu papír podél vodítek pomocného zásobníku úplně do zásobníku až na doraz. Vkládání papíru za pomoci nadměrné síly může způsobit ohnutí vodící hrany. Velmi volné vložení papíru může způsobit pokroucení nebo špatné podání.

Stoh papíru nesmí překročit maximální počet listů.

4

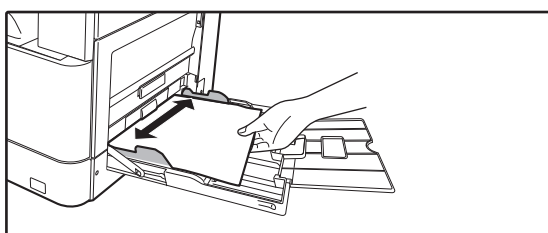

Nastavte správně vodítka pomocného zásobníku podle šířky papíru.

Nastavte vodítka pomocného zásobníku tak, aby se lehce dotýkala vloženého papíru.



- Nevkládejte papír násilím. Může to způsobit špatné podávání.
- Jsou-li vodítka pomocného zásobníku nastavena na větší šířku než má papír, posuňte vodítka pomocného zásobníku, aby byla nastavena správně podle šířky papíru. Jsou-li vodítka nastavena na větší šířku, může se papír podávat našikmo nebo mačkat.
- **Jak zavřít pomocný zásobník.**
Odeberte z pomocného zásobníku veškerý zbývající papír a tlačte na střed tlakové desky, až se uzamkne. Po uzamčení tlakové desky zavřete nejprve nástavec na papír a potom pomocný zásobník.

VKLÁDÁNÍ OBÁLEK

Tisknout a kopírovat lze pouze na přední stranu obálek. Umístěte obálku přední stranou dolů.

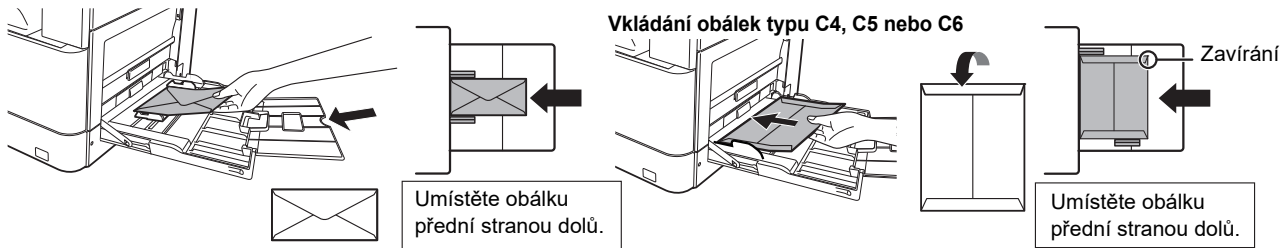

Při vkládání obálek do pomocného zásobníku nastavte typ papíru.

► [NASTAVENÍ ZÁSObNÍKU \(strana 22\)](#)



NASTAVENÍ ZÁSObNÍKU

Tyto programy slouží ke změně nastavení formátu a typu papíru v zásobníku.

Změna nastavení formátu papíru zásobníku

Jestliže je velikost založeného papíru jiná než velikost zobrazená na displeji, postupujte dle kroků níže a změňte nastavení velikosti papíru v zásobníku.

Nastavení velikosti papíru nelze změnit během kopírování, tisku nebo při uvíznutí papíru. Jestliže však v přístroji dojde papír nebo toner, nastavení velikosti papíru lze během kopírování a tisku změnit.

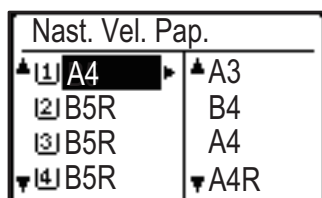

Stiskněte tlačítko [SPECIÁLNÍ FUNKCE] (Fn) a stisknutím tlačítka [▼] nebo [▲] vyberte možnost "Nast.Vel.Pap.".

Stisknutím tlačítka [▼] nebo [▲] vyberte zásobník, u kterého měníte velikost papíru.

Stisknutím tlačítka [▶] a stisknutím tlačítek [▼][▲] vyberte velikost papíru.

Klepněte na klávesu [OK].



[1]: Zobrazuje zásobník "1".

[2]: Zobrazuje zásobník "2".

[3]: Zobrazuje zásobník "3".

[4]: Zobrazuje zásobník "4".

[m]: Zobrazuje pomocný zásobník.

Změna typu papíru v zásobníku

Chcete-li u zásobníku změnit nastavení typu papíru, postupujte podle následujících kroků.

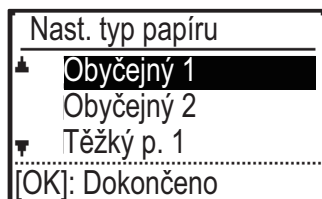

Stiskněte tlačítko [SPECIÁLNÍ FUNKCE] (Fn), pomocí tlačítka [▼] nebo [▲] vyberte možnost "Nast. typ papíru" a stiskněte tlačítko [OK]. Vyberte požadovaný typ papíru a stiskněte tlačítko [OK].



REŽIM OVĚŘOVÁNÍ UŽIVATELŮ

Pokud je aktivován režim ověřování uživatelů, je sledován počet stránek vytištěných jednotlivými účty. Počty stránek lze zobrazit na displeji. Lze vytisknout Sezn. Použ. Účtů, který obsahuje dobu odesílání a počet odeslaných stran podle jednotlivých účtů.

Tato funkce je povolena v systémových nastaveních. (Ověřování uživatelů)

POUŽITÍ REŽIMU OVĚŘOVÁNÍ UŽIVATELŮ

Je-li zapnut režim ověřování uživatelů, zobrazí se obrazovka zadání čísla účtu. Před kopírováním nebo skenováním zadejte číslo účtu (pětimístné identifikační číslo), jak je popsáno níže.

Zadat vaše číslo účtu.
Účet #: [-----]

1

Pomocí číselné klávesnice zadejte vaše číslo účtu (pět číslic).

Během zadávání čísla účtu se pomlčky (-) mění na hvězdičky (*). Zadáte-li chybnou číslici, stiskněte tlačítko [C] a zadejte číslici správnou.

2

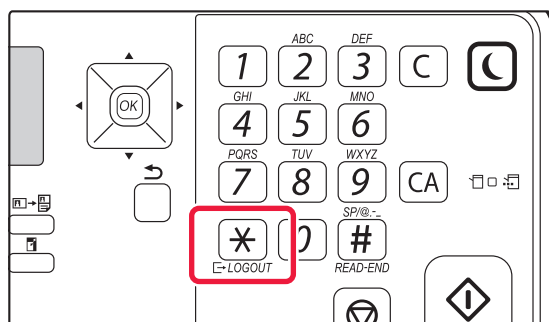

Po dokončení úlohy kopírování stiskněte tlačítko [ODHLÁSIT] (*).



- Po zadání platného čísla účtu se na základní obrazovce ve zobrazení hlášení zobrazí aktuální počet. Po 6 sekundách (výchozí tovární nastavení) se zobrazí základní obrazovka.
- * Pokud je v systémových nastaveních aktivováno nastavení Nastavení omezení funkcí, v režimu kopírování se rovněž zobrazí počet zbývajících listů do dosažení limitu.
- Jestliže v kroku 1 zadáte chybné číslo účtu, zobrazí se znovu obrazovka zadávání čísla účtu.
- Je-li v systémových nastaveních aktivováno nastavení Varování chybné přihlášení a vy jste třikrát za sebou zadali neplatné číslo účtu, zobrazí se varovné hlášení a přístroj nebude po dobu 1 minuty pracovat.

Kopie:	000, 000, 000
Zbývá:	000, 000, 222



KOPÍRKA

Tato část vysvětluje základní postupy pro používání funkce kopírky.

TVORBA KOPIÍ

Tato část vysvětluje, jak nastavit měřítko.

1



Přepněte do režimu kopírování.

2

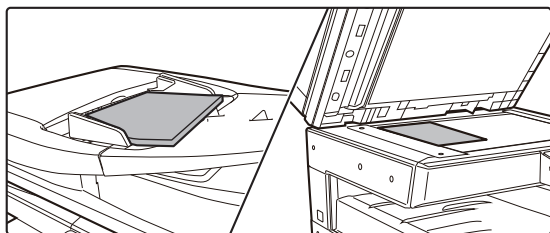

Vložte originály.

Vložte originál do zásobníku automatického podavače dokumentů nebo na sklo pro dokumenty.

Pokud jste originál umístili na sklo na dokumenty, vyberte volbu "Vel. orig." v pravé nabídce.

► [Určení velikosti originálu \(Sklo na dokumenty\) \(strana 16\)](#)

3

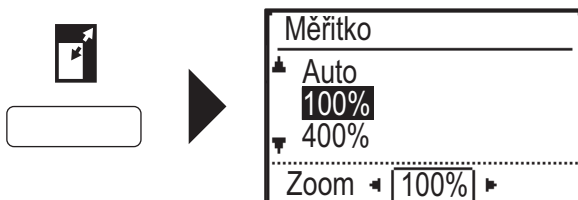

Stiskněte tlačítko [ZOOM] ().

Vyberte měřítko pomocí tlačítek [▼][▲].

4

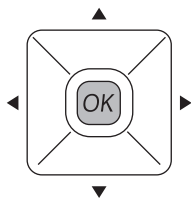

Klepněte na klávesu [OK].

5



Stisknutím tlačítka [START] spustíte kopírování.

Pokud zhotovujete pouze jednu sadu kopií, nemusíte určovat jejich počet.



KOPÍROVÁNÍ NA SPECIÁLNÍ PAPÍR (Boční kopírování)

Tato část vysvětluje, jak vložit silný papír A4 do bočního zásobníku.

1

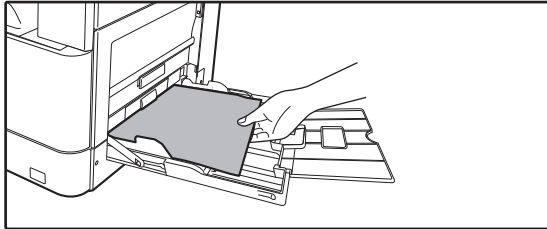

Vložte papír tiskovou stranou dolů.

Když vložíte papír do bočního zásobníku, zobrazí se volba "Nast. typ papíru".

Podrobné postupy k výběru nastavení z tlačítka [SPECIÁLNÍ FUNKCE] (Fn) najdete v dokumentu "Návod k použití".

2

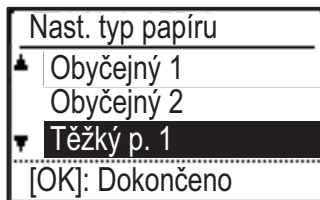

Vyberte volbu "Těžký p. 1".

Pomocí tlačítek [▼][▲] vyberte požadovaný typ papíru. Po skončení stiskněte tlačítko [OK].

3

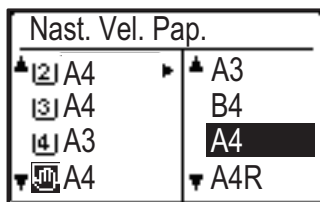

Zadejte velikost A4.

Pomocí tlačítek [▼][▲] vyberte požadovanou velikost papíru. Po skončení stiskněte tlačítko [OK].

4



Stisknutím tlačítka [START] spustíte kopírování.

Pokud zhotovujete pouze jednu sadu kopií, nemusíte určovat jejich počet.



TISKÁRNA

Tato část vysvětluje základní postup pro tisk pomocí ovladače tiskárny produktu. Popisy obrazovek a postupů se týkají především systému Windows® 10 v prostředí Windows® a systému macOS 10.12 v prostředí macOS. Okno se liší v závislosti na verzi operačního systému, verzi ovladače tiskárny a dané aplikaci.

TISK V PROSTŘEDÍ WINDOWS

Následující příklad ukazuje, jak vytisknout dokument formátu A4 z programu "WordPad", který je standardním příslušenstvím v systému Windows.

Chcete-li nainstalovat ovladač tiskárny a konfigurovat nastavení v prostředí systému Windows, podívejte se do Návodu pro instalaci softwaru.

Informace o dostupných ovladačích tiskárny a požadavcích pro jejich použití vizte v Návod k použití.

1

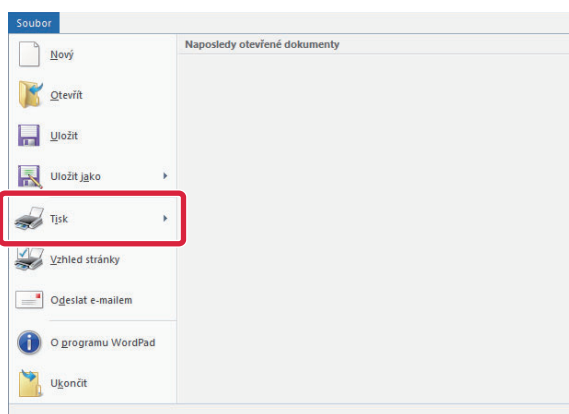

Z nabídky [Soubor] aplikace WordPad vyberte možnost [Tisk].

2

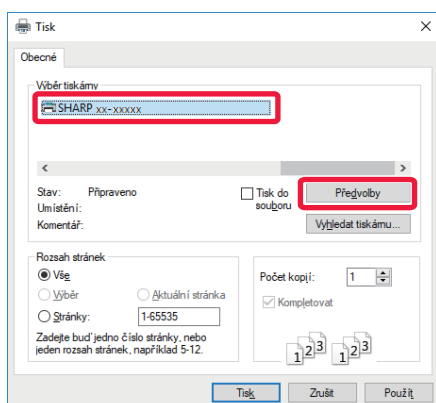

Vyberte ovladač tiskárny produktu a klikněte na tlačítko [Předvolby].

Pokud jsou ovladače tiskárny zobrazeny jako seznam, vyberte ze seznamu název ovladače, který budete používat.



3

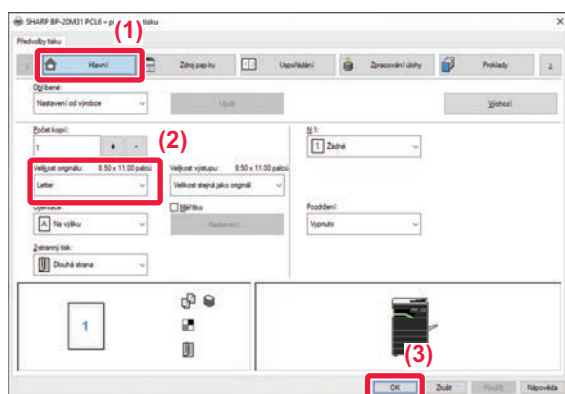

Vyberte nastavení tisku.

(1) Klikněte na záložku [Hlavní].

(2) Vyberte formát originálu.

Nastavení na dalších záložkách vyberete kliknutím na požadovanou záložku a zvolením nastavení.

(3) Klikněte na tlačítko [OK].

- Nápovědu pro nastavení lze zobrazit kliknutím na dané nastavení a stiskem klávesy [F1].
- Kliknutím na tlačítko [Nápověda] se otevře okno nápovědy a umožní zobrazit vysvětlení nastavení záložky.

4

Klikněte na tlačítko [Tisk].

Zahájí se tisk.

TISK NA OBÁLKY

Pomocný zásobník lze použít k tisku obálek.

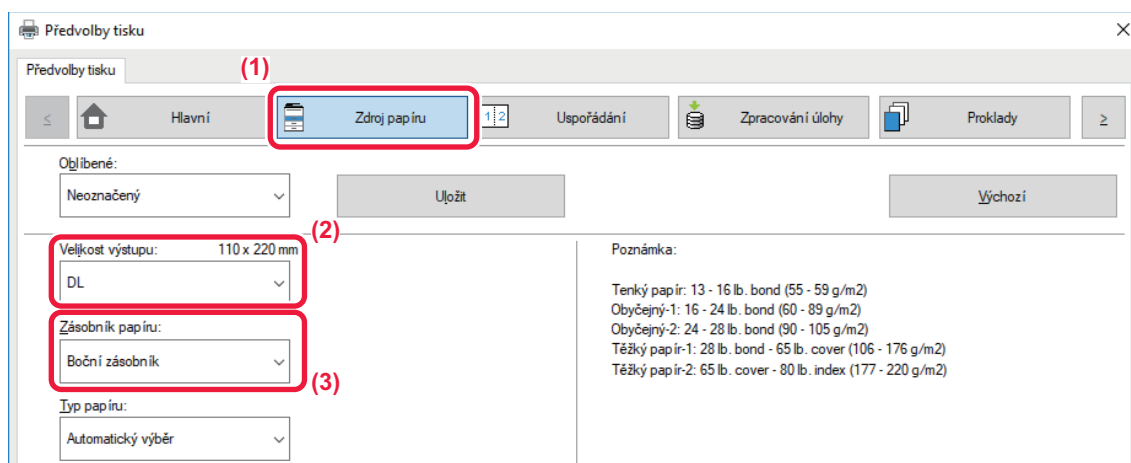

(1) Klikněte na záložku [Zdroj papíru].

(2) Vyberte formát obálky z možnosti "Velikost výstupu".

Když je u volby "Velikost výstupu" nastavena možnost [DL], "Typ papíru" se automaticky nastaví na [Obálka].

(3) Vyberte [Boční zásobník] z nabídky "Zásobník papíru".



Typ papíru pomocného zásobníku nastavte na [Obálka] a vložte obálky do pomocného zásobníku.

► [VKLÁDÁNÍ OBÁLEK \(strana 21\)](#)



TISK V PROSTŘEDÍ macOS

Následující příklad ukazuje, jak vytisknout dokument formátu A4 z programu "TextEdit", který je standardním příslušenstvím v systému macOS.

Chcete-li nainstalovat ovladač tiskárny a konfigurovat nastavení v prostředí systému macOS, podívejte se do Návodu pro instalaci softwaru.

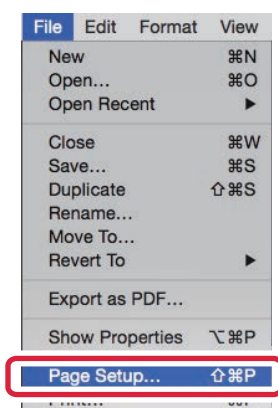

Rozšiřující modul PS3 je vyžadován, aby bylo možné používat přístroj jako tiskárnu v prostředí systému macOS.

1

Z nabídky [File] vyberte možnost [Page Setup].

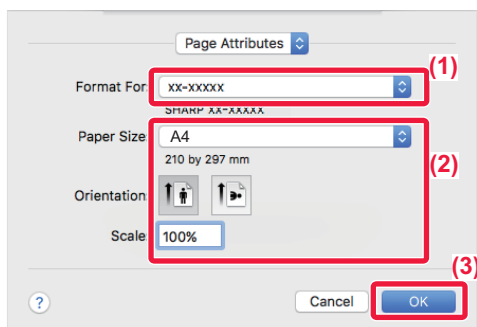
2

Vyberte nastavení papíru.

- (1) Ujistěte se, že je zvolena správná tiskárna.
- (2) Vyberte nastavení papíru.
Nastavte formát papíru, jeho orientaci a měřítko.
- (3) Klikněte na tlačítko [OK].

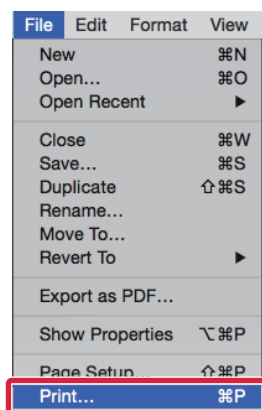
3

Z nabídky [File] vyberte možnost [Print].



4

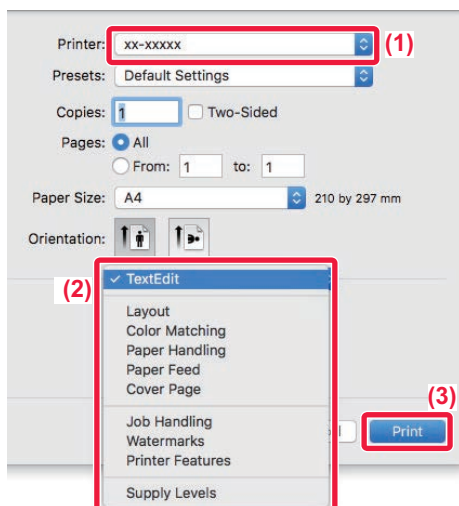

Vyberte nastavení tisku.

- (1) Ujistěte se, že je zvolena správná tiskárna.
- (2) Vybírejte položky z nabídky a konfigurujte nastavení podle potřeby.
- (3) Klikněte na tlačítko [Print].

TISK NA OBÁLKY

Pomocný zásobník lze použít k tisku obálek.

Vyberte velikost obálky v nastavení v aplikaci (v mnoha aplikacích je to nastavení "Page Setup") a proveďte následující kroky.

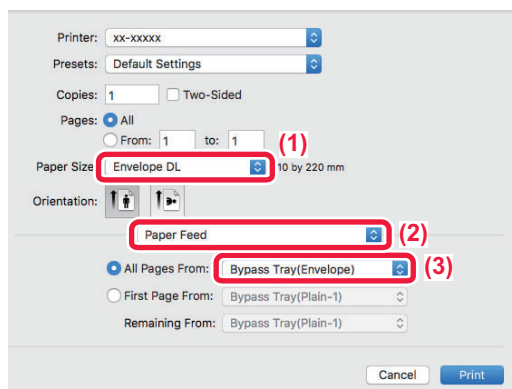

- (1) Vyberte formát obálky z možnosti "Paper Size".
- (2) Vyberte [Paper Feed].
- (3) Vyberte [Bypass Tray(Envelope)] v části "All Page From".



Nastavte typ papíru bočního zásobníku na [Envelope] a vložte obálku do bočního zásobníku.

► [VKLÁDÁNÍ OBÁLEK \(strana 21\)](#)



PŘÍMÝ TISK SOUBORU Z USB PAMĚTI

Soubory na paměťovém USB zařízení připojeném k přístroji jsou vytištěny z ovládacího panelu přístroje bez použití ovladače tiskárny.

Níže jsou uvedeny typy souborů (a odpovídající přípony), které je možné tisknout přímo.

Typ souboru	TIFF	JPEG	PCL	PS*	PDF*, Compact PDF*, PDF/A*, Compact PDF/A*	PNG
Nástavec na papír	tiff, tif	jpeg, jpg, jpe, jfif	pcl, prn, txt	ps, prn	pdf	png

* Vyžadován rozšiřující modul PS3.

1

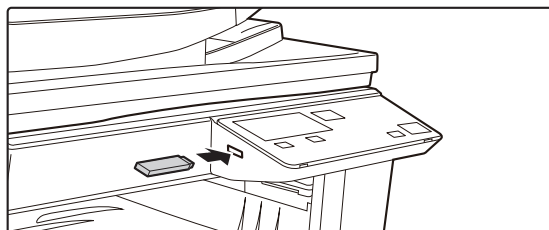

Připojte paměťové USB zařízení k přístroji.

2

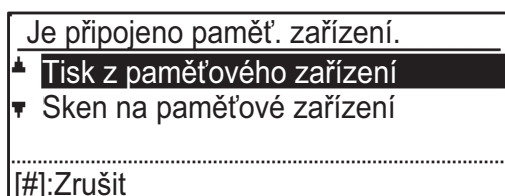

Pomocí tlačítka [▲] nebo [▼] vyberte možnost "Tisk z paměťového zařízení" a vyberte tlačítko souboru, který chcete tisknout.

Název, který na levé straně obsahuje znak „/“, je název složky v paměti USB. Chcete-li zobrazit soubory a složky ve složce, vyberte požadovanou složku a stiskněte tlačítko [OK].



3

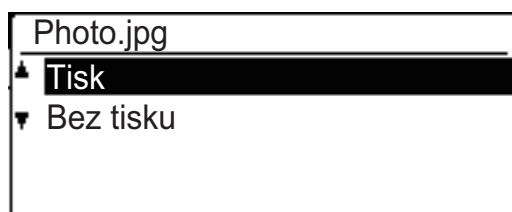

Vyberte položku "Tisk" pomocí tlačítek [▲] nebo [▼] a stiskněte tlačítko [OK].

Jakmile bude předání vybraného souboru dokončeno, spustí se tisk.

Nastavení tisku lze vybrat na webové stránce přístroje.

Pokud však vyberete soubor, který obsahuje nastavení tisku (PCL, PS), použijí se nastavení tisku obsažená v souboru.

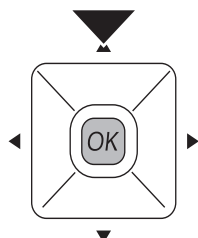

4

Odpojte paměťové USB zařízení z přístroje.



SKENER

Tato část vysvětluje použití funkce síťového skeneru a základní postup pro použití režimu skenování.

INFORMACE O FUNKCÍCH SKENERU

S tímto přístrojem lze naskenovat dokument či fotografii do obrazového souboru.

1. Skenování z aplikace kompatibilní s rozhraním TWAIN



2. Ukládání naskenovaného obrazu na paměťové zařízení USB flash



4. Zaslání naskenovaných dat na počítač připojený do stejné místní sítě.

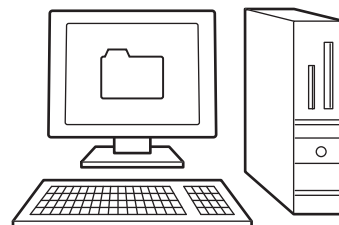

3. Odesílání naskenovaných dat na server FTP

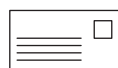

5. Zaslání naskenovaných dat e-mailem.





SKENOVÁNÍ ORIGINÁLU

Základní postupy skenování jsou vysvětleny níže.

Zde je vysvětlen postup odeslání naskenovaného souboru e-mailem do cíle uloženého v adresáři.

V dokumentu "Návod k použití (registrace adresáře)" jsou uvedeny informace, jak registrovat adresář.

1



Přepněte přístroj do režimu skenování.

2

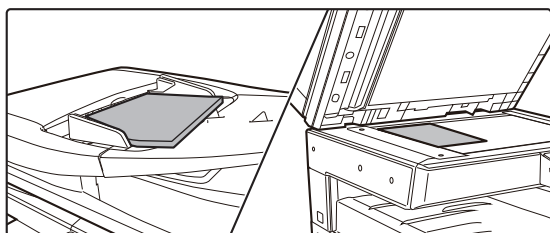

Vložte originál.

Vložte originál do zásobníku automatického podavače dokumentů nebo na sklo pro dokumenty.

Pokud jste originál umístili na sklo na dokumenty, vyberte volbu "Vel. orig." v pravé nabídce.

► [Určení velikosti originálu \(Sklo na dokumenty\) \(strana 16\)](#)

3

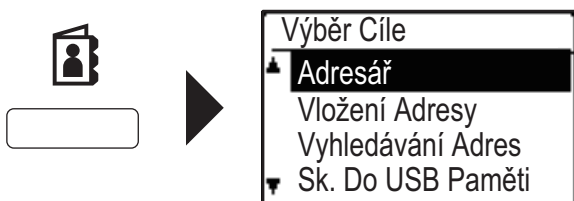

Stiskněte tlačítko [ADRESA] (👤), pomocí tlačítka [▼] vyberte možnost "Adresář" a stiskněte tlačítko [OK].

4

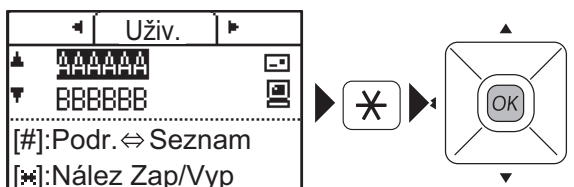

Zadejte požadovanou adresu, stiskněte tlačítko [ODHLÁSIT] (✖) a potom tlačítko [OK].

5



Stiskněte tlačítko [START].

Začne skenování.

Proběhne-li skenování normálně, krátce se zobrazí následující obrazovka a poté se opět zobrazí základní obrazovka.

Chcete-li zrušit odeslání, zatímco je zobrazeno "Snímání." nebo před stisknutím tlačítka [READ-END] (#), stiskněte tlačítko [C] nebo [CA].



SYSTÉMOVÁ NASTAVENÍ

Systémová nastavení umožňují seřadit provoz produktu, aby vyhovoval potřebám vašeho pracoviště. Tato část stručně uvádí několik systémových nastavení.

Podrobná vysvětlení systémových nastavení viz Návod k použití, část "SYSTÉMOVÁ NASTAVENÍ".

SYSTÉMOVÁ NASTAVENÍ

Nast. Dat. & Čas, Detekovat nastavení podavače dokumentů a různá další nastavení související s provozem přístroje lze upravit na obrazovce systémových nastavení.

Postup otevření obrazovky systémových nastavení a položek na obrazovce jsou vysvětleny níže.

POUŽÍVÁNÍ SYSTÉMOVÝCH NASTAVENÍ

1 **Fn** 

Speciální Funkce
▲ Kontr. displeje
Celkový Počet Seznam
▼ Nastavit Systém

Stiskněte tlačítko [SPECIÁLNÍ FUNKCE] (Fn), zvolte možnost "Nastavit Systém" pomocí tlačítek [▼] nebo [▲] a stiskněte tlačítko [OK].

2

Zadat heslo Správce.
Heslo Správce: <input type="password"/>

Zadejte kód PIN administrátora na číselné klávesnici.

- "*" se zobrazí pro každou zadanou číslici.
- Zobrazí se obrazovka volby režimu.

3

Vybrat Režim
▲ Změnit Heslo
Výchozí Nastavení
Kopírka
▼ Tiskárna

Pomocí tlačítka [▼] nebo [▲] vyberte požadovaný režim a stiskněte tlačítko [OK].

4 **Pomocí tlačítka [▼] nebo [▲] vyberte požadované nastavení.**





5

Stiskněte tlačítko [OK] a postupujte podle pokynů uvedených na obrazovce nastavení.

Před některými nastaveními se zobrazí zaškrťovací políčka. Pro zapnutí funkce (značka v okénku), stiskněte tlačítko [OK]. Chcete-li nastavení zakázat, opětovným stisknutím tlačítka [OK] odeberte značku zaškrtnutí. Chcete-li nakonfigurovat nastavení, které má zaškrťovací políčko, přejděte ke kroku 6.

6

Chcete-li použít jiné nastavení pro tentýž režim, vyberte požadované nastavení pomocí tlačítka [▼] nebo [▲].

Chcete-li použít nastavení pro jiný režim, stiskněte tlačítko [ZPĚT] (↩) a vyberte požadovaný režim. Pro opuštění systémových nastavení stiskněte tlačítko [CA].

CO LZE PROVÉST V NASTAVENÍ SYSTÉMU

V nastavení systému lze konfigurovat tato nastavení.

Na displeji produktu nebo ve webovém prohlížeči počítače se některá nastavení nemusí zobrazit. Některá nastavení se nemusí zobrazit kvůli specifikacím počítače a nainstalovaným periferním zařízením.

Nabídka	Přehled
Nastavit Systém	Konfiguruje hlavní nastavení produktu, jako jsou nastavení data či zásobníku papíru. Konfigurovat lze následující nastavení.
Změnit Heslo	Tato funkce umožňuje změnit kód PIN administrátora.
Vých. Nastavení	Výchozí nastavení provozu přístroje lze konfigurovat.
Kopírka	Vybrat nastavení kopírování.
Tiskárna	Vybrat nastavení tisku.
Skener	Můžete vybrat nastavení skeneru.
Síť	Můžete vybrat nastavení sítě.
Kontrola Účtu	Kontrola Účtu slouží ke konfiguraci nastavení ověřování uživatelů.
Ovládání Zařízení	Tato nastavení slouží ke konfiguraci nastavení hardwarových funkcí přístroje.
Nastavení Provozu	Tato nastavení slouží ke konfiguraci nejrůznějších nastavení týkajících se ovládacího panelu.
Šetrný Stav	Tato nastavení slouží ke konfiguraci nastavení úspory energie.
Tisk Seznamu	Tato funkce slouží k tisku seznamů a zpráv, které jsou určeny pouze pro použití administrátorem přístroje.
Nast. zabezpečení	Následující nastavení se týkají zabezpečení.

Upozornění

- Informace o vašem operačním systému najdete v příručce k operačnímu systému nebo v online nápovědě.
- Popisy obrazovek a postupů v prostředí Windows se týkají především systému Windows 10®. Obrazovky se mohou lišit podle verze operačního systému nebo softwarové aplikace.
- Vysvětlení obrazovek a postupů v prostředí macOS vycházejí ze systému macOS 10.12. Obrazovky se mohou lišit podle verze operačního systému nebo softwarové aplikace.
- Kdykoli se v této příručce objeví označení "xx-xxxx", nahraďte ho skutečným názvem modelu.
- Přípravě tohoto návodu byla věnována značná pozornost. V případě jakýchkoli komentářů či dotazů k návodu se obraťte na prodejce nebo nejbližší oddělení servisu SHARP.
- Tento produkt prošel přísnou kontrolou kvality a prohlídkou. V nepravděpodobném případě zjištění závady či jiného problému se obraťte na prodejce nebo nejbližší oddělení servisu SHARP.
- Kromě případů stanovených zákonem nenese společnost SHARP žádnou odpovědnost za závady vzniklé během použití produktu či jeho doplňků ani za závady kvůli nesprávné obsluze produktu či jeho doplňků ani za jiné závady a ani za škody vzniklé použitím produktu.

Varování

- Kromě případů povolených autorskými zákony jsou bez předchozího písemného souhlasu zakázány reprodukce, adaptace a překlad tohoto návodu.
- Jakékoli informace v tomto návodu se mohou změnit bez předchozího upozornění.

Ilustrace a operační panel a displej zobrazené v této příručce

Periferní zařízení jsou obvykle volitelná, avšak některé modely zahrnují určitá periferní zařízení, která představují standardní vybavení.

Vysvětlení v této příručce předpokládají, že jsou v zařízení BP-20M24 nainstalovány zásobník podavače papíru na 500 listů a stolek nebo zásobník na 2 x 500 listů.

Vysvětlení některých funkcí a postupů předpokládají, že jsou kromě zařízení uvedených výše nainstalována i jiná zařízení.

Vzhledem ke zlepšování a úpravám produktu se mohou zobrazené obrazovky, zprávy a názvy tlačítek v tomto návodu lišit od skutečného produktu.
--

SHARP[®]
SHARP CORPORATION