

SHARP®

DIGITÁLNY MULTIFUNKČNÝ SYSTÉM

MODEL: BP-20M22
BP-21M22
BP-20M24
BP-20M24L
BP-20M28
BP-20M31

Príručka rýchleho štartu



PRED POUŽITÍM ZARIADENIA

Funkcie zariadenia a postup vkladania originálov a zakladania papiera



KOPÍRKA

Používanie funkcie kopírovania



TLAČIAREŇ

Používanie funkcie tlačenia



SKENER

Používanie funkcie skenovania



NASTAVENIA SYSTÉMU

Konfigurácia nastavení na jednoduchšie používanie zariadenia

NÁVODY NA POUŽÍVANIE A ICH POUŽITIE

Úvodná príručka



V tejto príručke sú vysvetlené základné spôsoby používania zariadenia, upozornenia týkajúce sa jeho používania a informácie pre administrátora. Prečítajte si túto príručku skôr, ako začnete zariadenie používať.
Podrobnejšie pokyny na obsluhu zariadenia a informácie o riešení problémov nájdete v príručkách vo formáte PDF.

Užívateľský návod

"Užívateľský návod" obsahuje podrobné popisy funkcií, ktoré môžete používať v zariadení. Stiahnite si dokument Užívateľský návod z webovej stránky do zariadenia. Pokyny na stiahnutie nájdete v časti [STIAHNUTIE NÁVODU NA POUŽÍVANIE \(strana 5\)](#).



Ďalšie príručky

Podobne ako "Užívateľský návod" aj niektoré príručky sa dajú stiahnuť z našej webovej stránky a prezrieť v počítači. Typy príručiek sa môžu aktualizovať. Ďalšie informácie nájdete na našej webovej stránke.

Užívateľský návod (registrácia adresára)

V tejto príručke sa vysvetľuje, ako zaregistrovať, upraviť a odstrániť adresár.



Návod na inštaláciu software

V tomto návode sa vysvetľuje, ako nainštalovať softvér a nakonfigurovať nastavenie na používanie zariadenia ako tlačiarne alebo skenera.



Riešenie problémov

V tejto príručke sú uvedené odpovede na časté otázky týkajúce sa prevádzky zariadenia v jednotlivých režimoch.



Príručka rýchleho štartu

Táto príručka je určená na to, aby vám pomohla začať používať základné a praktické funkcie zariadenia.



Užívateľský návod (nastavenia webovej stránky)

V tejto príručke sa vysvetľuje, ako postupovať pri konfigurácii nastavení zariadenia z počítača pomocou funkcie nastavení webovej stránky, ktorá je súčasťou zariadenia.



PRÍSTUP NA WEBOVÝ SERVER V ZARIADENÍ

Keď je zariadenie pripojené k sieti, z webového prehliadača v počítači sa môžete dostať na webový server zabudovaný v zariadení.

OTVÁRANIE WEBOVÝCH STRÁNOK

Otvorte obrazovku Nastavenia systému.

1

2

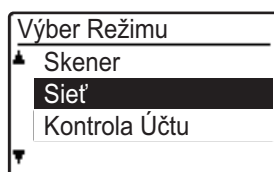

Vyberte možnosť "Siet'" pomocou tlačidiel [▼] a [▲] a stlačte tlačidlo [OK].

3

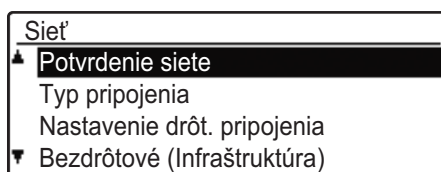

Vyberte možnosť "Potvrdenie siete" pomocou tlačidiel [▼] a [▲] a stlačte tlačidlo [OK].

4

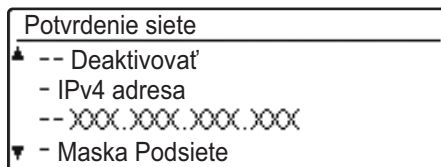

Nechajte zobraziť a skontrolujte adresu IP pomocou tlačidla [▼] alebo [▲].

5

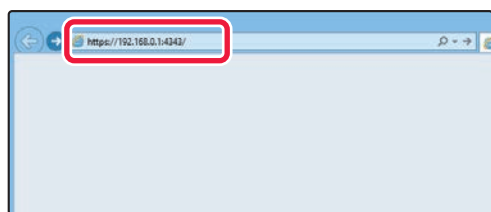

Používanie webového servera v zariadení na otváranie webových stránok.

V počítači, ktorý je pripojený v rovnakej sieti ako zariadenie, otvorte webový prehliadač a zadajte IP adresu zariadenia.

Odporúčané webové prehliadače
Internet Explorer: verzia 11 alebo novšia (Windows®)
Microsoft Edge (Windows®), Firefox (Windows®),
Safari (macOS®), Chrome (Windows®):
Najnovšia verzia alebo predchádzajúce vydanie

Zobrazí sa webová stránka.

Nastavenia zariadenia môžu na otvorenie webovej stránky vyžadovať overenie používateľa. Požiadajte administrátora zariadenia o heslo, ktoré je potrebné na overenie používateľa.

STIAHNUTIE NÁVODU NA POUŽÍVANIE

Návod na používanie, ktorý je podrobnejšou príručkou, sa dá stiahnuť z webových stránok príslušného zariadenia.

1

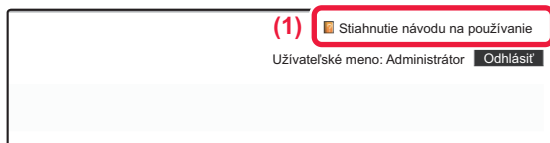

V ponuke na webovej stránke kliknite na položku [Stiahnutie návodu na používanie].

2



Vyberte jazyk.

Podporované sú len zobrazené jazyky.

3

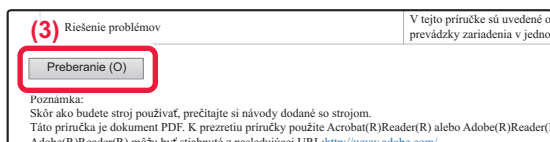

Vyberte príručku, ktorú chcete stiahnuť, a kliknite na tlačidlo [Preberanie].

OBSAH

NÁVODY NA POUŽÍVANIE A ICH POUŽITIE	2
PRÍSTUP NA WEBOVÝ SERVER V ZARIADENÍ	4

PRED POUŽITÍM ZARIADENIA

NÁZVY A FUNKCIE SÚČASTÍ	7
POUŽÍVANIE DISPLEJA	13
ZAPNUTIE/VYPNUTIE NAPÁJANIA	14
VKLADANIE ORIGINÁLOV	15
VKLADANIE PAPIERA	17
NASTAVENIE ZÁSOBNÍKA	22
REŽIM AUTENTIFIKÁCIE POUŽÍVATEĽA	23

KOPÍRKA

VYTVÁRANIE KÓPIÍ	24
KOPIROVANIE NA ŠPECIÁLNY PAPIER (kopírovanie pomocou bočného podávača) ...	25

TLAČIAREŇ

TLAČ V PROSTREDÍ SYSTÉMU WINDOWS	26
TLAČ V PROSTREDÍ SYSTÉMU macOS	28
PRIAMA TLAČ SÚBORU Z USB PAMÄTE	30

SKENER

O FUNKCIÁCH SKENERA	31
SKENOVANIE ORIGINÁLOV	32

NASTAVENIA SYSTÉMU

NASTAVENIA SYSTÉMU	33
--------------------------	----



PRED POUŽITÍM ZARIADENIA

Táto časť poskytuje všeobecné informácie o zariadení vrátane názvov a funkcií jednotlivých častí zariadenia a príslušných periférnych zariadení a tiež postupy na vkladanie originálov a papiera.

NÁZVY A FUNKCIE SÚČASTÍ

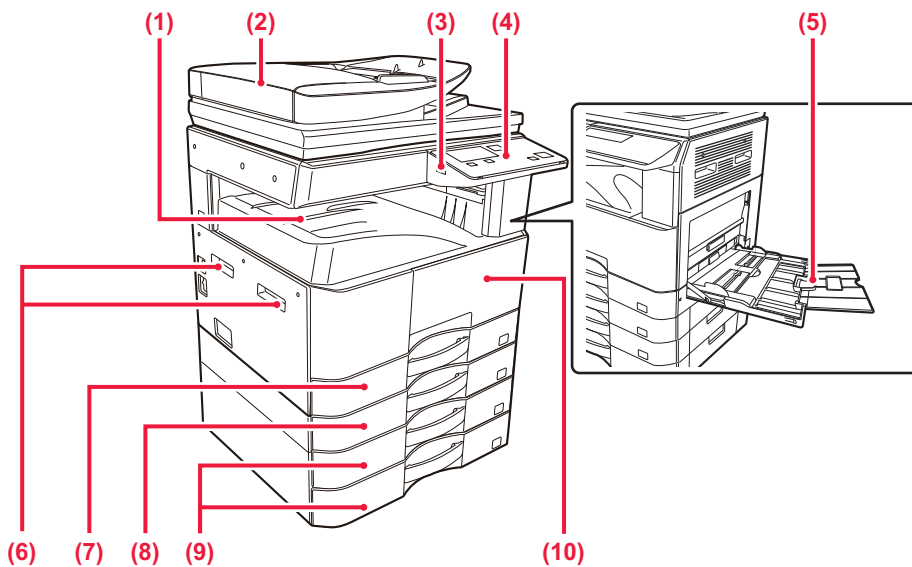

- (1) **Výstupný zásobník (skrinka výstupného zásobníka)**
Do tohto zásobníka prichádzajú vytlačené papiera.
- (2) **Automatický podávač dokumentov (BP-20M22/BP-21M22/BP-20M24/BP-20M28/BP-20M31)**
Automaticky podáva a skenuje viaceré originály. Automaticky sa môžu skenovať aj obojstranné originály.
- (3) **Port USB (typ A)**
Používa sa na pripojenie USB zariadenia, napríklad pamäťového USB médiá k zariadeniu. Podporuje USB 2.0 (vysoká rýchlosť).
- (4) **Ovládací panel**
Na tomto paneli sa nachádzajú indikátory a obslužné tlačidlá.
- (5) **Bočný podávač**
Tento zásobník sa používa na ručné vkladanie papiera. Pri vkladaní papiera otvorte aj podperu.
- (6) **Držadlo**
Uchopíte ho pri premiestňovaní zariadenia.
- (7) **Zásobník 1**
Do tohto zásobníka uložte papier.
- (8) **Zásobník 2 (keď je nainštalovaný podávač na 500 listov papiera)*1**
Do tohto zásobníka uložte papier.
- (9) **Zásobník 3 – 4 (keď je nainštalovaný stojan/zásuvka na 2x500 listov papiera)*2**
Do tohto zásobníka uložte papier. Dá sa používať iba vtedy, keď je nainštalovaný podávač na 500 listov papiera.
- (10) **Predný kryt**
Ak chcete vymeniť tonerovú kazetu, otvorte tento kryt.

*1 BP-20M22/BP-20M24/BP-20M24L: voliteľný, BP-21M22/BP-20M28/BP-20M31: štandardný

*2 Voliteľné

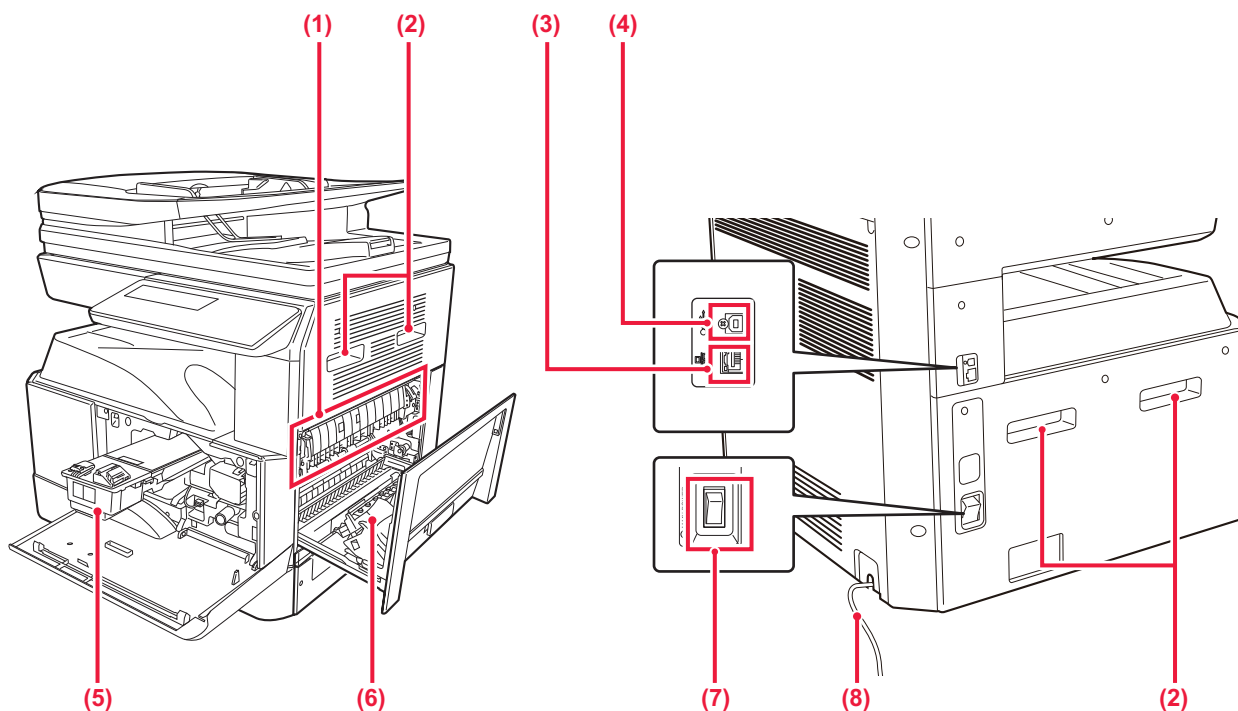

(1) Fixačná jednotka

V nej sa prenesený obraz tepelne natavuje na papier.



Fixačná jednotka je horúca. Pri vyťahovaní zaseknutého papiera dávajte pozor, aby ste sa nepopálili.

(2) Držadlo

Uchopte ho pri premiestňovaní zariadenia.

(3) Konektor siete LAN

K tomuto konektoru pripojte kábel siete LAN v prípade, že sa zariadenie používa v sieti.
Použite tienový kábel siete LAN.

(4) Port USB (typ B)

Zariadenie tento konektor nepoužíva.

(5) Tonerová kazeta

Táto kazeta obsahuje toner.
Ak sa toner v kazete minie, vymeňte ho za nový.

(6) Bočný kryt

Otvorte tento kryt, ak chcete vytiahnuť zaseknutý papier.

(7) Spínač hlavného napájania

Tento spínač použite na zapnutie zariadenia.

(8) Kód napájania



AUTOMATICKÝ PODÁVAČ DOKUMENTOV A PREDLOHOVÉ SKLO

BP-20M24L

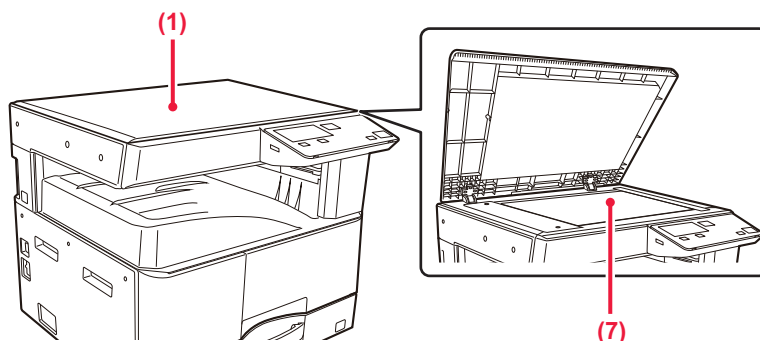

BP-20M22/BP-21M22/BP-20M24/BP-20M28/BP-20M31

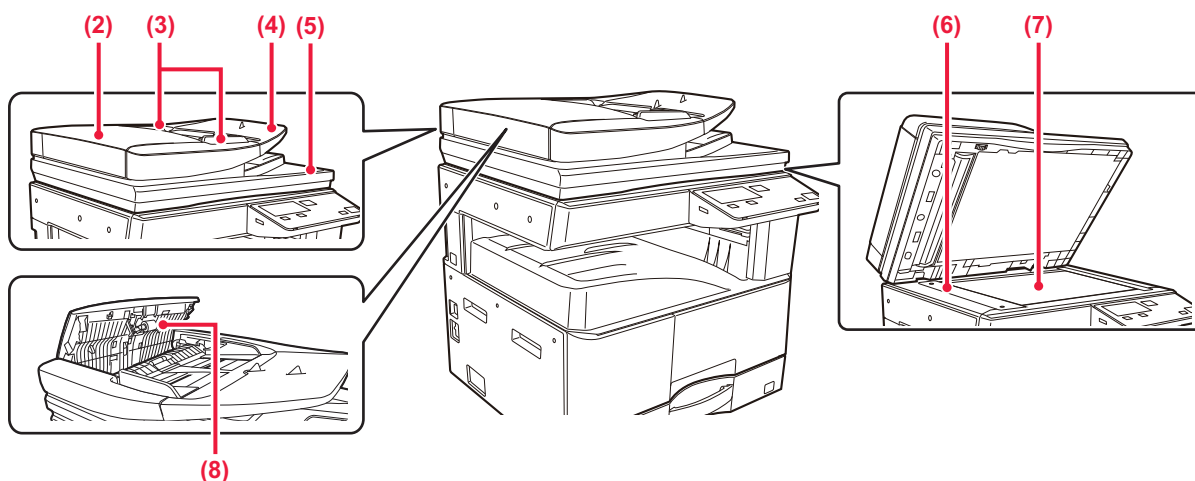

- | | |
|---|---|
| <p>(1) Kryt dokumentov
Otvorte ho, ak chcete kopírovať z predlohového skla.</p> <p>(2) Kryt podávača dokumentov
Otvorte tento kryt, ak chcete vytiahnuť zaseknutý originál.
Tento kryt sa otvára aj pri čistení valca na podávanie papiera.</p> <p>(3) Vodidlá originálu
Pomáhajú zaistiť správne naskenovanie originálu.
Vodidlá nastavte podľa šírky originálu.</p> <p>(4) Zásobník podávača dokumentov
Vložte originál.
Vložte originál tlačenu stranou nahor.</p> | <p>(5) Zásobník na výstup originálov
Do tohto zásobníka sa po naskenovaní vysunie originál.</p> <p>(6) Skenovacia oblasť
Tu sa skenujú originály uložené do automatického podávača dokumentov.</p> <p>(7) Predlohové sklo
Na skenovanie kníh alebo iných hrubých originálov, ktoré nemôžu prejsť cez automatický podávač dokumentov, použite toto sklo.</p> <p>(8) Valec na podávanie papiera
Automatickým otáčaním tohto valca sa podáva originál.</p> |
|---|---|



OVLÁDACÍ PANEL

Táto časť popisuje názvy a funkcie jednotlivých častí ovládacieho panela.

V závislosti od krajiny a oblasti je zobrazenie na ovládacom paneli rozdelené na symbolový typ a typ anglického zobrazenia.

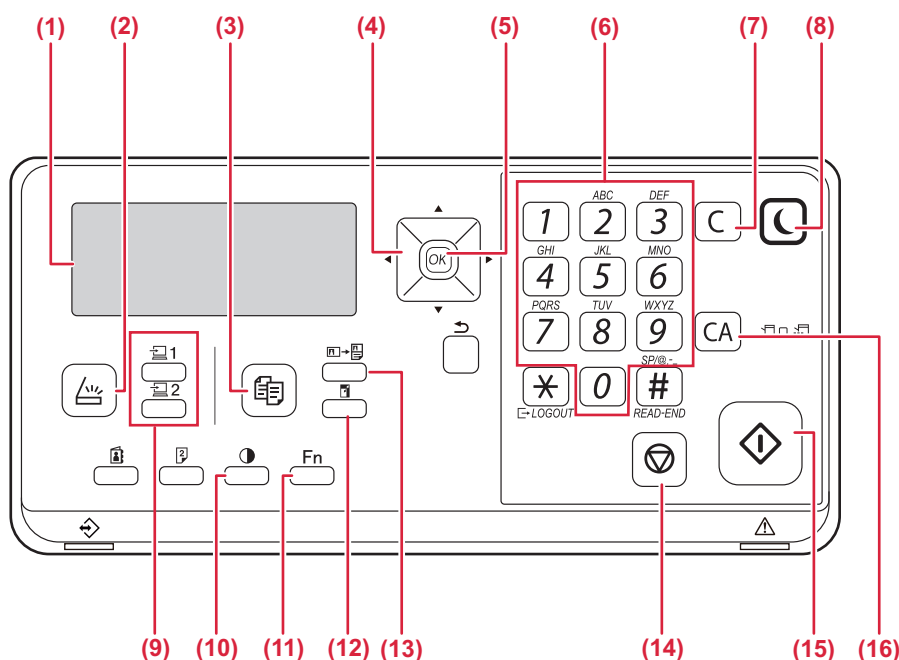

- | | |
|---|--|
| <p>(1) Zobrazenie
Zobrazuje jednotlivé hlásenia.</p> <p>(2) Indikátor/tlačidlo [SKENOVAŤ] ()
Stlačením vyberte režim skenovania.</p> <p>(3) Indikátor/tlačidlo [KOPÍROVAŤ] ()
Stlačením vyberte režim kopírovania.
Keď je zariadenie v stave pohotovosti a chcete zistiť celkový počet výstupných strán v režime kopírovania a tlače, stlačte a podržte tlačidlo [KOPÍROVAŤ] (). Kým držíte tlačidlo stlačené, budú sa zobrazovať počty.
Hladina toneru je znázornená v spodnej časti obrazovky.</p> <p>(4) Tlačidlá so šípkami
Ich stláčaním môžete posúvať označenie (ktoré signalizuje, že položka je zvolená) na displeji.</p> <p>(5) Tlačidlo [OK]
Stlačením vstúpite do zvoleného nastavenia.</p> <p>(6) Číselné tlačidlá
Umožňuje vám zadávať znaky/čísla.</p> <p>(7) Tlačidlo [C]
Stlačením vymažete nastavený počet kópií alebo zastavíte proces kopírovania.</p> <p>(8) Indikátor/tlačidlo [ÚSPORA ENERGIE] ()
Stlačením vstúpite do režimu úspory energie.</p> | <p>(9) Tlačidlo [PROGRAM 1/PROGRAM 2] ()
Stlačením môžete využiť uložené nastavenia skenera.</p> <p>(10) Tlačidlo [EXPOZÍCIA] ()
Slúži na výber režimu expozície.</p> <p>(11) Tlačidlo [ŠPECIÁLNA FUNKCIA] (Fn)
Stlačením vyberte položku Špeciálne režimy.</p> <p>(12) Tlačidlo [PRIBLIŽIŤ] ()
Stláčaním môžete vybrať pomer zväčšenia alebo zmenšenia kópie.</p> <p>(13) Tlačidlo [KOPÍROVANIE ID KARTY] ()
Povolí kopírovanie ID karty.</p> <p>(14) Tlačidlo [STOP] ()
Stlačením tohto tlačidla zastavte úlohu kopírovania alebo skenovanie originálu.</p> <p>(15) Indikátor/tlačidlo [ŠTART]
Stlačením tohto tlačidla skopírujete alebo oskenujete originál.</p> <p>(16) Tlačidlo [CA]
Vymaže všetky zvolené nastavenia a obnoví predvolené nastavenia zariadenia.</p> |
|---|--|

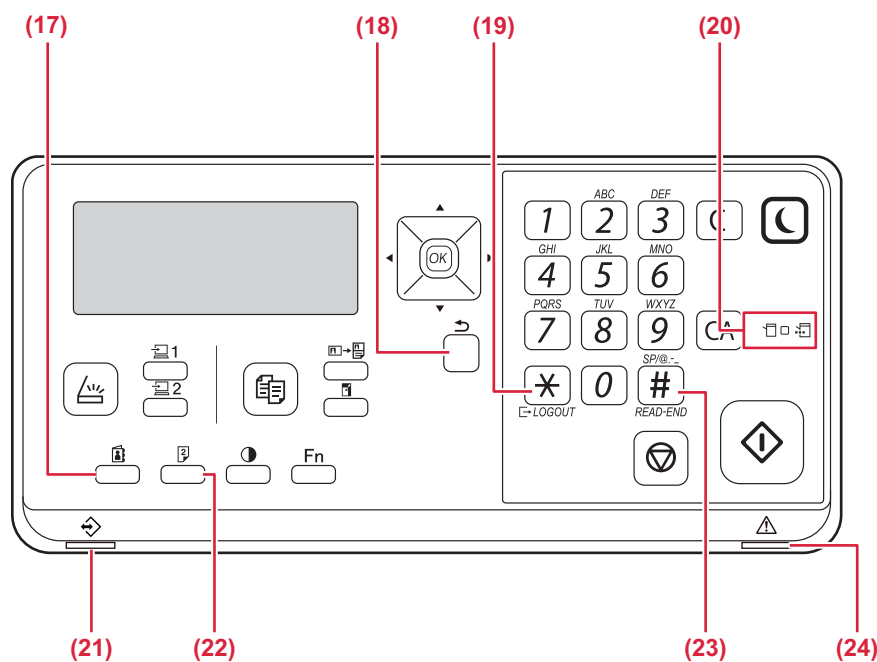

(17) Tlačidlo [ADRESA] (👤)

Používa sa na výber cieľového adresáta.

(18) Tlačidlo [SPÄŤ] (↶)

Stlačte, ak sa na displeji chcete vrátiť na predchádzajúcu obrazovku.

(19) Tlačidlo [LOGOUT] (✖)

Stlačte toto tlačidlo na odhlásenie zo systému po prihlásení a po použití zariadenia.

(20) Indikátory režimu tlačiarne

• **Indikátor DÁTA (📡)**

Bliká pri prijímaní tlačových údajov. Svetí neprerušovane počas tlače.

(21) Indikátor dátových upozornení

Neprerušovaným svietením alebo blikaním signalizuje stav úlohy.

(22) Tlačidlo [DUPLEX] (📄)

Vyberte režim duplexného kopírovania/skenovania.

(23) Tlačidlo [KONIEC ČÍTANIA] (📄)

Keď kopírujete v režime triedenia z predlohového skla, stlačte toto tlačidlo po dokončení skenovania strán originálu, keď budete pripravený začať kopírovať.

(24) Indikátor chýb

Neprerušovaným svietením alebo blikaním signalizuje stav chyby.



DISPLEJ

V tejto časti je vysvetlený spôsob používania displeja.

ĽAVÁ PONUKA A PRAVÁ PONUKA

Displej na zariadení má pravú ponuku, ktorá obsahuje často používané nastavenia a ľavú ponuku na zobrazenie nastavení a obrazoviek s nastaveniami jednotlivých funkcií.

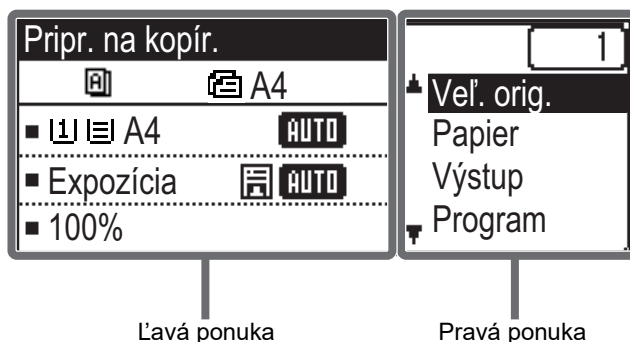

Ľavá ponuka (príklad: režim kopírovania)

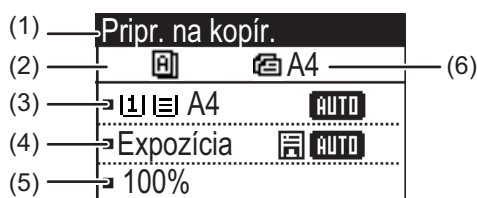

(1) Zobrazenie správy

Zobrazujú sa hlásenia o stave a prevádzke zariadenia.

(2) Zobrazenie ikon špeciálnych funkcií

Objavia sa ikony povolených Špeciálne režimy.

	Kopírovanie jednostranné/obojstranné		Pom. rež. sk.
	Kopírovanie obojstranné/obojstranné		2v1 kópia
	Kopírovanie obojstranné/jednostranné		4v1 kópia
	Triedenie		Snímka karty
	Otočiť triedenie		Kopír. ID Karty
	Potl. pozadia		Ostrosť

(3) Zobrazenie formátu papiera

Zobrazí zvolený formát papiera.

(4) Zobrazenie expozície

Signalizuje zvolený režim expozície.

(5) Zobrazenie miery kopírovania

Zobrazí mierku kopírovania pre zmenšenie alebo zväčšenie.

(6) Zobrazenie formátu originálu

Keď je veľkosť originálu špecifikovaná v pod položkou "Veľ. orig." v pravej ponuke a dokument je vložený do automatického podávača dokumentov, táto položka zobrazí zadanú veľkosť.

Po umiestnení originálu sa zobrazujú nasledujúce ikony.
Žiadne: Predlohové sklo

Automatický podávač dokumentov (jednostranné skenovanie).

Automatický podávač dokumentov (obojstranné skenovanie)



Pravá ponuka

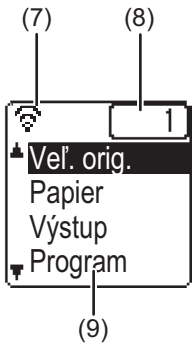

(7) Zobrazenie stavu pripojenia

(len modely s funkciou bezdrôtovej LAN)

Zobrazuje sa, keď je zapnutá funkcia bezdrôtovej LAN.

	Režim bezdrôtovej infraštruktúry: Pripojenie
	Režim bezdrôtovej infraštruktúry: Nepripojené
	Režim drôtového + bezdrôtového prístupového bodu
	Zlyhanie pripojenia zariadenia bezdrôtovej LAN vo vnútri zariadenia

(8) Zobrazenie počtu kópií

Zobrazuje nastavený počet kópií.

(9) Zobrazenie funkcie

Zobrazuje základné funkcie pre každý režim.

POUŽÍVANIE DISPLEJA

Výber položky pomocou tlačidiel so šípkami (nahor/nadol)

Pomocou tlačidiel so šípkami nahor/nadol (v tejto príručke sú označené symbolmi [▼] [▲]) môžete prejsť na položku nastavenia na obrazovke výberu a vybrať (označiť) ju. Ak chcete zobraziť obrazovku zvolenej položky nastavenia, stlačte tlačidlo [OK]. Ak chcete uložiť nastavenia, stlačte tlačidlo [OK] na obrazovke nastavení.

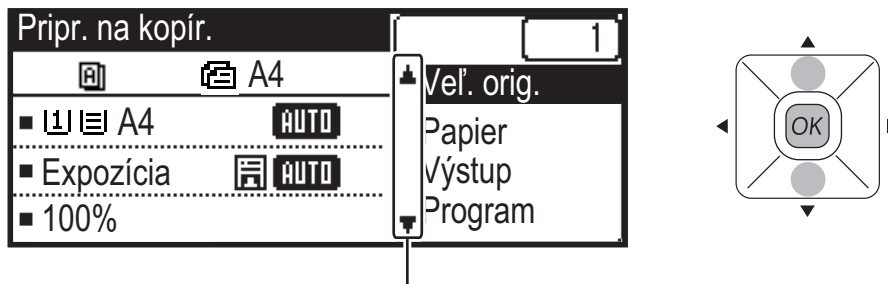

Ikony [▼] [▲] sa zobrazujú na výberovej obrazovke nastavení, ktoré využívajú tlačidlá so šípkami nahor/nadol.

Výber položky pomocou tlačidiel so šípkami (vľavo/vpravo)

Tlačidlá so šípkami vľavo/vpravo (v tejto príručke sú označené symbolmi [◀] [▶]) slúžia na nastavenie expozície a čísel na obrazovkách nastavení. Ak chcete uložiť nastavenia, stlačte tlačidlo [OK].

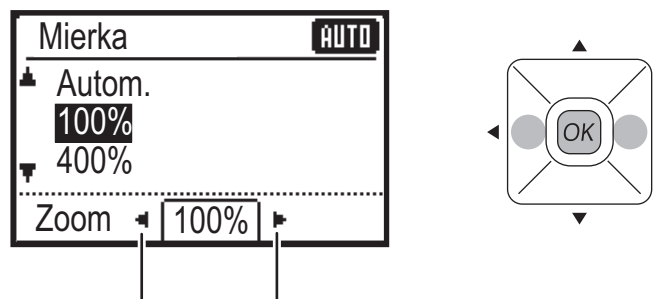

Ikony [◀] [▶] sa zobrazujú na obrazovkách nastavení, ktoré využívajú tlačidlá so šípkami vľavo/vpravo.

Ak sa chcete vrátiť na predchádzajúcu obrazovku nastavenia, stlačte tlačidlo [SPÄŤ] (↶).





ZAPNUTIE/VYPNUTIE NAPÁJANIA

Táto časť popisuje postupy pri zapnutí, vypnutí a reštartovaní zariadenia.

Vypínač sa nachádza na ľavej strane zariadenia.

Zapnutie napájania zariadenia

Prepnite spínač hlavného napájania do polohy **I**.

Vypnutie napájania zariadenia

Prepnite spínač hlavného napájania do polohy **O**.

Reštartovanie zariadenia

Hlavný vypínač vypnite a potom znova zapnite.

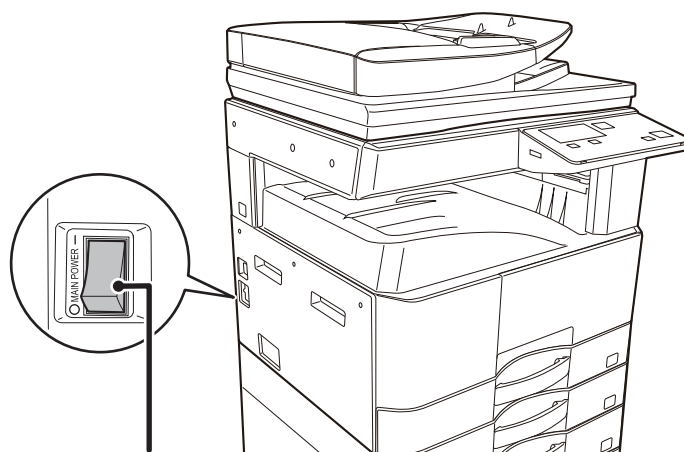

Spínač hlavného napájania



V prípade podozrenia, že došlo k poruche zariadenia, je nablízku silná búrka alebo ak zariadenie premiestňujete, vypnite hlavný vypínač a vyťahnite napájací kábel zo zásuvky.



Tlač a iné funkcie sa nedajú používať počas krátkeho časového intervalu po zapnutí napájania a po prebudení zariadenia zo spánku. Počas tohto obdobia sa zariadenie pripravuje na bežnú tlač a toto obdobie sa nazýva čas zahrievania.



VKLADANIE ORIGINÁLOV

Automatický podávač dokumentov sa môže použiť na automatické skenovanie viacerých originálov naraz. Nebudete sa teda musieť trápiť a manuálne vkladať každý originál osobitne.

Pri origináloch, ktoré sa nedajú skenovať pomocou automatického podávača dokumentov, ako sú knihy alebo dokumenty s pripojenými poznámkami, použite predlohové sklo.

POMOCOU AUTOMATICKÉHO PODÁVAČA DOKUMENTOV

(BP-20M22/BP-21M22/BP-20M24/BP-20M28/BP-20M31)

Keď používate automatický podávač dokumentov, umiestnite originály do zásobníka podávača dokumentov. Uistite sa, že originál nie je položený na predlohovom skle.

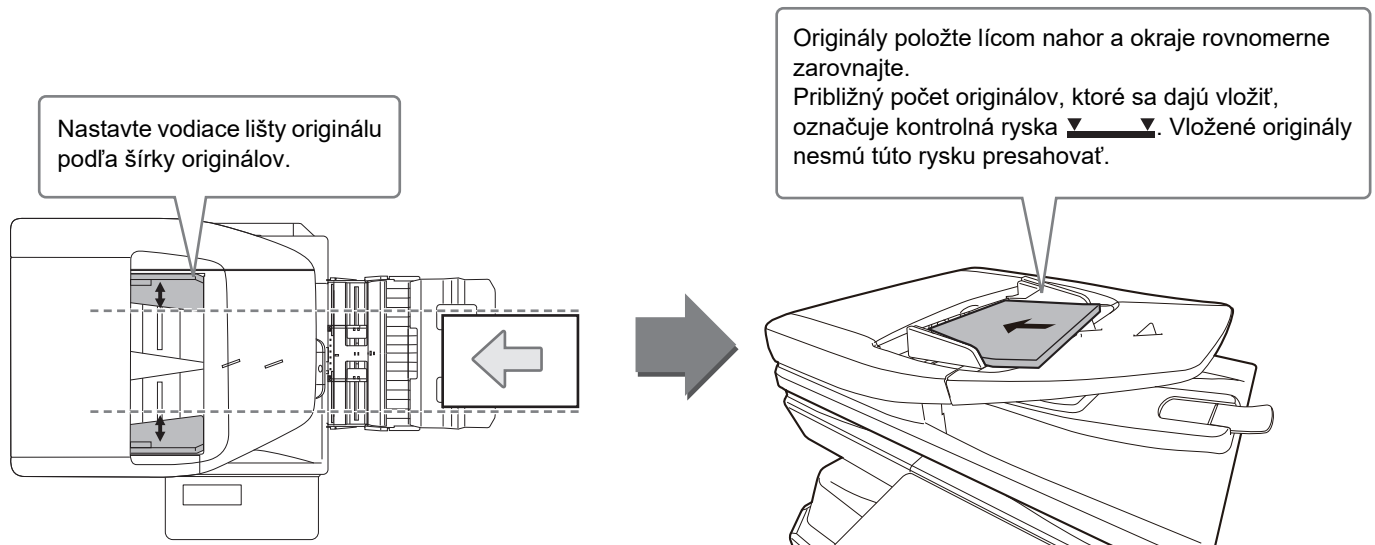

POMOCOU PREDLOHOVÉHO SKLA

Dávajte pozor, aby ste si pri zatváraní automatického podávača dokumentov neprivreli prsty.

Po vložení originálu nezabudnite automatický podávač dokumentov zavrieť. Ak zostane otvorený, časti okolo originálu sa skopírujú načierno, čo spôsobí nadmernú spotrebu tonera.





Špecifikovanie formátu originálu (predlohové sklo)

1



Vyberte položku "Vel. orig." v pravej ponuke režimu kopírovania a stlačte tlačidlo [OK].

2

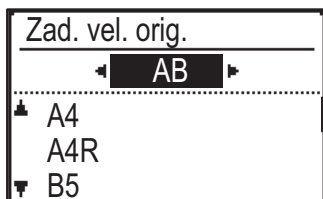

Vyberte položku Palec alebo AB pomocou tlačidiel [◀][▶].

3

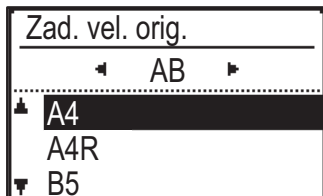

Vyberte formát pomocou tlačidiel [▼][▲].

4

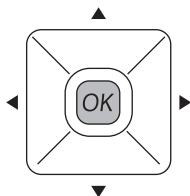

Stlačte tlačidlo [OK].



Nastavte orientáciu obrazu, aby ste zabezpečili správne rozpoznanie orientácie vloženého originálu. Podrobnosti nájdete v dokumente Užívateľský návod.



VKLADANIE PAPIERA

NÁZVY A UMIESTNENIE ZÁSObNÍKOV

Názvy jednotlivých zásobníkov:

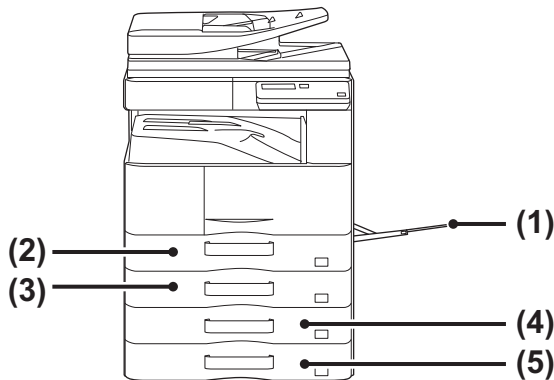

- (1) Bočný podávač
- (2) Zásobník 1
- (3) Zásobník 2 (keď je nainštalovaný podávač na 500 listov papiera)
- (4) Zásobník 3 (ak je nainštalovaný stojan/zásuvka na 2 x 500 listov papiera)
- (5) Zásobník 4 (ak je nainštalovaný stojan/zásuvka na 2 x 500 listov papiera)

Orientácia nastavenia tlačovej strany

Orientácia nastavenia tlačenej strany papiera sa líši v závislosti od použitého zásobníka. Pre možnosti Hlavičkový a Predtlačný nastavte papier v opačnej orientácii.

Vložte tlačenu stranou v smere uvedenom nižšie.

Zásobník	V normálnom stave	S nastavením papiera na Hlavičkový a Predtlačný
Zásobníky 1 až 4	Tlačovou stranou nahor	Tlačovou stranou nadol
Bočný podávač	Tlačovou stranou nadol	Tlačovou stranou nahor

VKLADANIE PAPIERA DO ZÁSObNÍKA 1

1

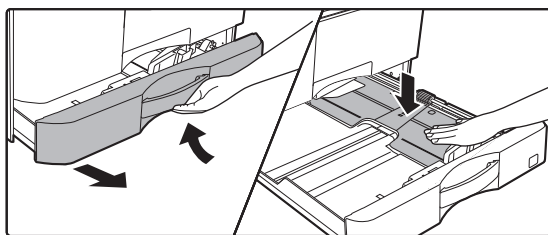

Vytiahnite zásobník papiera.

Vytiahnite opatrne zásobník papiera až na doraz. Zatláčajte na stred prítlačnej dosky, kým nezaklapne na miesto.

2

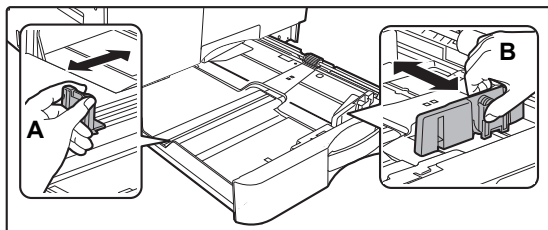

Nastavte vodiace zarážky A a B podľa rozmerov pozdĺžnej a priečnej hrany papiera, ktorý chcete vložiť.

Vodiace zarážky A a B sú posuvné. Stlačte páčku oddeľovacej lišty a posúvaním nastavte požadovanú veľkosť papiera.



3

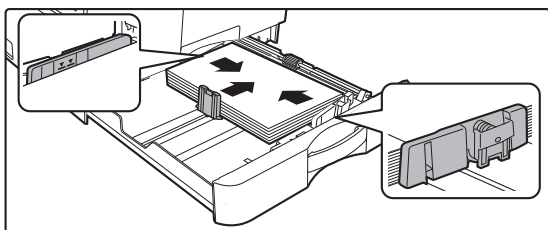
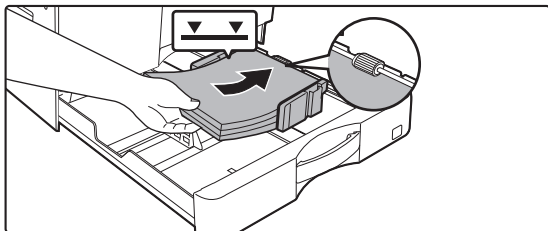

Vložte papier do zásobníka.

- Vložte papier tlačovou stranou hore. Stoh papiera pred vložením riadne zarovnajte.
- Papier umiestnite pod valec na pravej strane zásobníka.
- Balík papiera otvorte a papier pred vložením dôkladne prelistujte. Ak sa papier neprelistuje, môže dôjsť k podaniu viacerých stránok naraz a následne k ich zaseknutiu.

- Po vložení papiera prisuňte vodidlá k papieru po šírke tak, aby medzi papierom a vodidlami A a B nebola medzera.
- Papier nekladajte spôsobmi uvedenými nižšie.



- Výška papiera nesmie presahovať kontrolnú rysku.
- Nepridávajte papier.

4

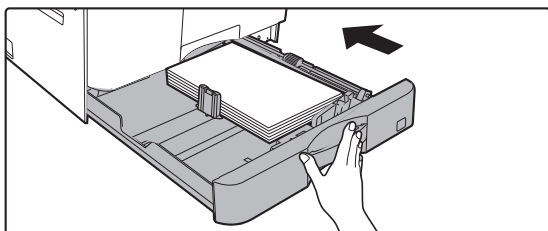

Zásobník papiera opatrne zasuňte do zariadenia.

Pomaly zasúvajte zásobník do zariadenia úplne až na doraz.

Pri násilnom vkladaní sa papier môže vložiť nakrivo a môže sa zasekávať.



VKLADANIE PAPIERA DO ZÁSObNÍKOV 2 AŽ 4

1

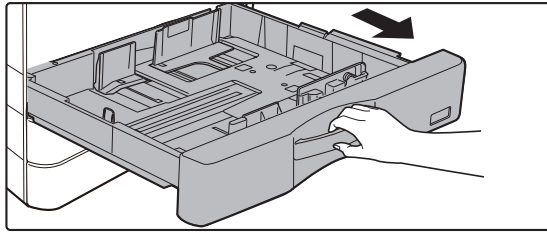

Vytiahnite zásobník papiera.

Vytiahnite opatrne zásobník papiera až na doraz. Ak chcete vložiť papier, prejdite na krok 3. Ak chcete vložiť papier inej veľkosti, prejdite na ďalší krok.

2

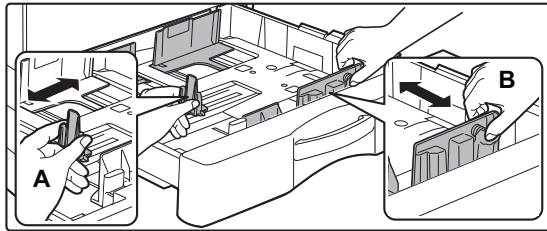

Nastavte vodiace zarážky A a B podľa rozmerov pozdĺžnej a priečnej hrany papiera, ktorý chcete vložiť.

Vodiace zarážky A a B sú posuvné. Stlačte páčku oddeľovacej lišty a posúvaním nastavte požadovanú veľkosť papiera.

3

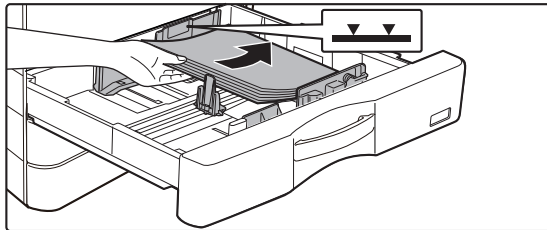

Vložte papier do zásobníka.

Vložte papier tlačovou stranou hore. Stoh papiera nesmie presahovať kontrolnú rysku (maximálne 500 stránkov).



- Ak sa papier zasekne, otočte ho alebo prevráťte a vložte ho ešte raz.
- Ak sa papier skrúti, pred vložením ho vystrite.
- Oddelujúcu platničku nastavte tak, aby medzi ňou a papierom nebola medzera.
- Nepridávajte papier.
- Papier nekladajte spôsobmi uvedenými nižšie.



4

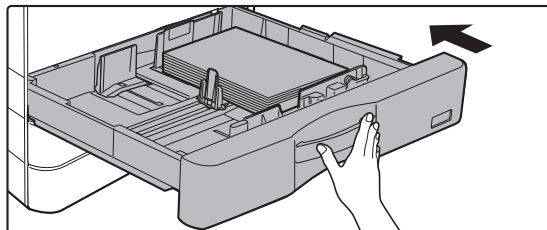

Zásobník papiera opatrne zasuňte do zariadenia.

Pomaly zasúvajte zásobník do zariadenia úplne až na doraz. Násilné vkladanie papiera môže spôsobiť šikmé podávanie a chybné podávanie papiera.



Bočný podávač

1

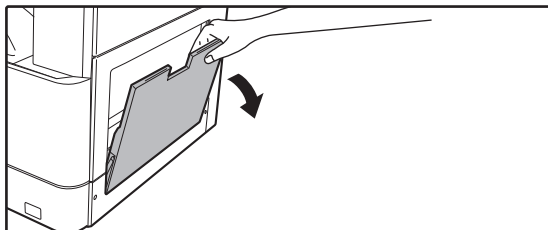

Otvorte bočný podávač.

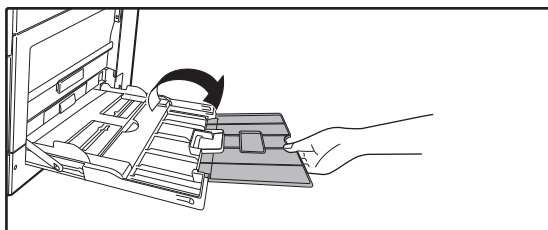

Ak vkladáte papier dlhší ako 250 mm (9-27/32"), otvorte podperu.



Nedávajte na bočný podávač ťažké predmety ani netlačte podávač nadol.

2

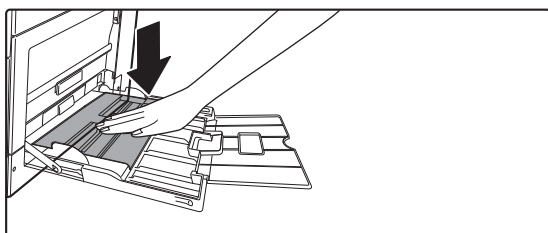

Zatlačte na stred prítlačnej dosky, kým nezaklapne na miesto.

3

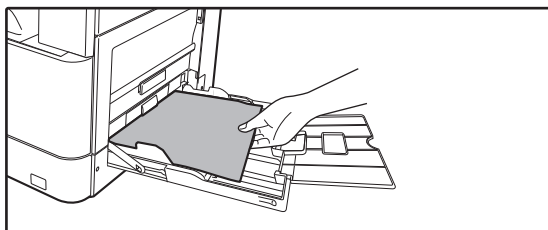

Vložte papier tlačovou stranou nadol.

Pomaly vkladajte papier pozdĺž vodiacich líšt bočného podávača úplne do podávača až na doraz. Vkladanie papiera nadmernou silou môže spôsobiť prehnutie nábežnej hrany dozadu. Príliš voľné vkladanie papiera môže spôsobiť podávanie našikmo alebo chybné podávanie. Maximálny počet hárkov nesmie byť prekročený.

4

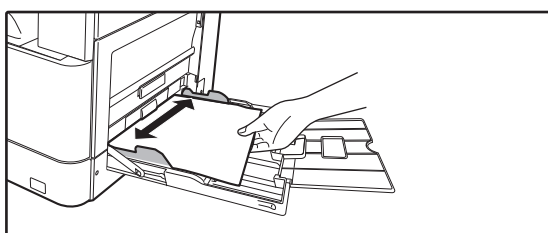

Vodiace lišty bočného podávača nastavte na šírku papiera.

Vodidlá bočného podávača nastavte tak, aby sa jemne dotýkali vloženého papiera.



- Vkladaný papier nezatláčajte nasilu. Môže to spôsobiť jeho zaseknutie.
- Ak sú vodiace lišty bočného podávača nastavené na väčšiu šírku, akú má papier, posuňte vodiace lišty bočného podávača tak, aby boli nastavené správne podľa šírky papiera. Ak sú bočné vodiace lišty nastavené príliš široko, papier sa môže podávať nerovnomerne alebo sa môže krčiť.
- **Ako zatvoriť bočný podávač.**
Z bočného podávača vyberte všetok zvyšný papier a zatlačte na stred príťažnej dosky, kým nezaklapne na miesto. Po zaklapaní príťažnej dosky zatvorte podperu a potom aj bočný podávač.

Vkladanie obálok

Tlač a kopírovanie je možné len na prednú stranu obálok. Otočte prednú stranu smerom nadol.

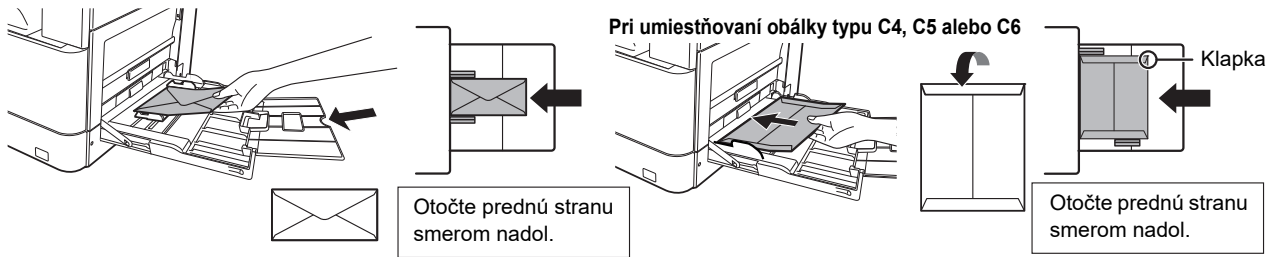

Pri vkladaní obálok do bočného podávača nastavte typ papiera.

► [NASTAVENIE ZÁSOBNÍKA \(strana 22\)](#)



NASTAVENIE ZÁSObNÍKA

Tieto programy slúžia na zmenu nastavenia formátu papiera a typu zásobníka.

Zmena nastavenia formátu papiera v zásobníku

Ak sa formát vloženého papiera odlišuje od formátu zobrazeného na displeji, podľa nižšie uvedeného postupu zmeňte nastavenie formátu papiera v zásobníku.

Nastavenie veľkosti papiera sa nedá zmeniť počas kopírovania, tlače ani v prípade zaseknutia papiera. Nastavenie veľkosti papiera sa však počas kopírovania a tlače dá zmeniť vtedy, ak sa v zariadení minie papier alebo toner.

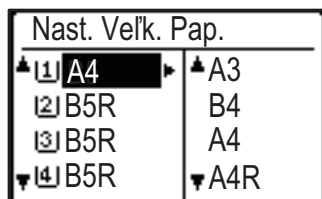

Stlačte tlačidlo [ŠPECIÁLNA FUNKCIA] (Fn) a stlačením tlačidla [▼] alebo [▲] vyberte položku "Nast. Veľk. Pap."

Stlačením tlačidla [▼] alebo [▲] vyberte zásobník na papier, pre ktorý sa bude meniť formát papiera. Stlačte tlačidlo [▶] a stlačením tlačidiel [▼][▲] vyberte formát papiera.

Stlačte tlačidlo [OK].



[1]: Zobrazí zásobník "1".

[2]: Zobrazí zásobník "2".

[3]: Zobrazí zásobník "3".

[4]: Zobrazí zásobník "4".

[5]: Zobrazí bočný podávač.

Zmena typu papiera v zásobníku

Ak chcete zmeniť typ papiera v zásobníku, postupujte takto.

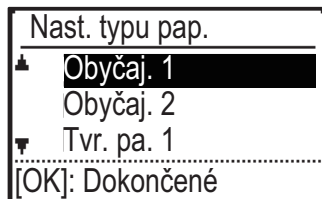

Stlačte tlačidlo [ŠPECIÁLNA FUNKCIA] (Fn) a vyberte položku "Nast. typu pap." tlačidlom [▼] alebo [▲] a stlačte tlačidlo [OK]. Vyberte požadovaný typ papiera a stlačte tlačidlo [OK].



REŽIM AUTENTIFIKÁCIE POUŽÍVATEĽA

Keď je povolený režim autentifikácie používateľa, eviduje sa, koľko strán vytlačili jednotlivé účty. Počty strán je možné zobrazit' na displeji. Vytlačit' je možné položku Zoznam Použ. Úč., na ktorej sa uvádza čas strávený pri prenose a počet strán odoslaných jednotlivými účtami.

Táto funkcia je aktivovaná v systémových nastaveniach. (Overovanie používateľa)

POUŽÍVANIE REŽIMU AUTENTIFIKÁCIE POUŽÍVATEĽA

Keď je zapnutý režim autentifikácie používateľa, zobrazí sa obrazovka na zadanie čísla účtu. Ak chcete vykonať operáciu kopírovania alebo skenovania, podľa nižšie uvedených pokynov zadajte číslo účtu (päťciferné identifikačné číslo).

Zadajte číslo

svojho účtu.

Účet #:



1

Zadajte vaše číslo účtu (päťciferné) pomocou numerických tlačidiel.

Pri zadávaní čísla účtu sa spojovníky (-) menia na hviezdičky (*). Ak zadáte nesprávnu číslicu, stlačte tlačidlo [C] a potom zadajte správnu číslicu.

2

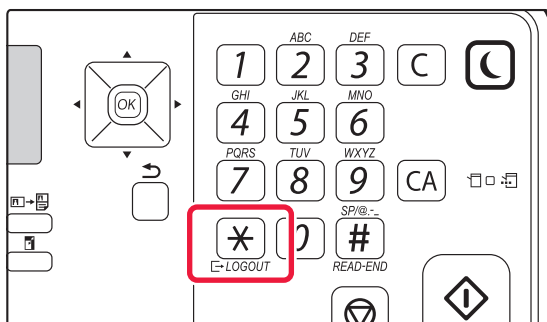

Keď sa úloha kopírovania dokončí, stlačte tlačidlo [LOGOUT] (*).



- Po zadaní platného čísla účtu sa aktuálny počet pre daný účet zobrazí v zobrazení hlásení na základnej obrazovke. Po 6 sekundách (predvolené nastavenie) sa zobrazí základná obrazovka.

- * V režime kopírovania sa tiež zobrazí počet zostávajúcich listov do dosiahnutia limitu, ak je v systémových nastaveniach povolená funkcia Nastavenie obmedz. funkcií.

- Ak sa v kroku 1 zadá neplatné číslo účtu, znovu sa zobrazí obrazovka na zadanie čísla účtu.

- Keď je v systémových nastaveniach povolená funkcia Varov. chybné prihlásenie, zobrazí sa výstražné hlásenie a operácia nebude povolená 1 minútu, pokiaľ 3-krát za sebou dôjde k zadaniu neplatného čísla účtu.

Kópie:	000, 000, 000
Zostáva:	000, 000, 222



KOPÍRKA

V tejto časti sú vysvetlené základné postupy na používanie funkcie kopírovania.

VYTVÁRANIE KÓPIÍ

V tejto časti sa vysvetľuje, ako nastaviť pomer kópie.

1



Prepnutie na režim kopírovania.

2

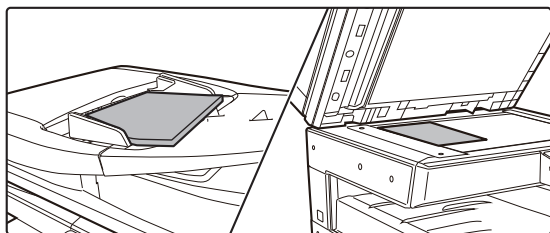

Vložte originál.

Umiestnite originál do zásobníka automatického podávača dokumentov alebo na predlohové sklo.

Ak ste umiestnili originál na predlohové sklo, zvolte "Veľ. orig." v pravej ponuke.

► [Špecifikovanie formátu originálu \(predlohové sklo\)](#) (strana 16)

3

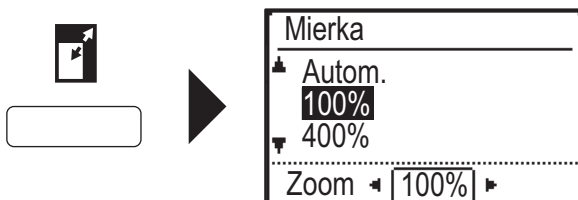

Stlačte tlačidlo [PRIBLIŽIŤ] (🔍).

Vyberte pomer pomocou tlačidiel [▼][▲].

4

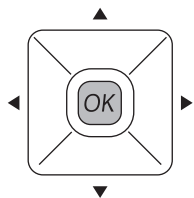

Stlačte tlačidlo [OK] .

5



Stlačením tlačidla [ŠTART] spustíte kopírovanie.

Keď vytvárate iba jednu dávku kópií, nemusíte zadávať počet kópií.



KOPÍROVANIE NA ŠPECIÁLNY PAPIER (kopírovanie pomocou bočného podávača)

V tejto časti sa vysvetľuje, ako vložiť ťažký papier formátu A4 do bočného podávača.

1

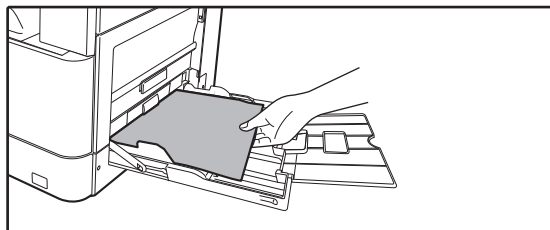

Vložte papier tlačovou stranou nadol.

Keď vložíte papier do bočného podávača, zobrazí sa "Nast. typu pap."

Podrobné postupy pre výber nastavení tlačidlom [ŠPECIÁLNA FUNKCIA] (Fn), pozrite si "Užívateľský návod".

2

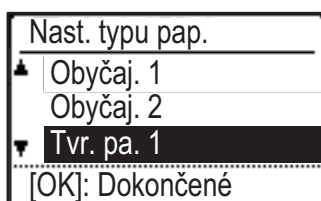

Vyberte položku "Tvr. pa. 1".

Vyberte typ papiera pomocou tlačidiel [▼][▲]. Po skončení stlačte tlačidlo [OK].

3

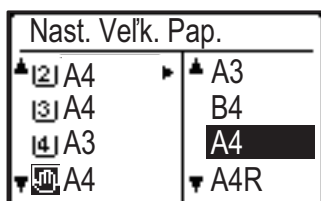

Vyberte formát A4.

Vyberte formát papiera pomocou tlačidiel [▼][▲]. Po skončení stlačte tlačidlo [OK].

4



Stlačením tlačidla [ŠTART] spustíte kopírovanie.

Keď vytvárate iba jednu dávku kópií, nemusíte zadávať počet kópií.



TLAČIAREŇ

V tejto časti sa vysvetľujú základné postupy pri tlači pomocou ovládača tlačiarne v zariadení. Popisy obrazoviek a postupov sa primárne týkajú systému Windows® 10 v prostrediach operačného systému Windows® a systému macOS 10.12 v prostrediach systému macOS. Príslušné okno môže vyzerat' rôzne v závislosti od verzie operačného systému, verzie ovládača tlačiarne a aplikácie.

TLAČ V PROSTREDÍ SYSTÉMU WINDOWS

V nasledujúcom príklade je vysvetlené, ako vytlačiť dokument veľkosti A4 z aplikácie WordPad, ktorá je štandardným programovým príslušenstvom systému Windows.

Na inštaláciu ovládača tlačiarne a nakonfigurovanie nastavení v prostredí Windows si pozrite Návod na inštaláciu software.

Informácie o dostupných ovládačoch tlačiarne a požiadavkách na ich použitie nájdete v dokumente Užívateľský návod.

1

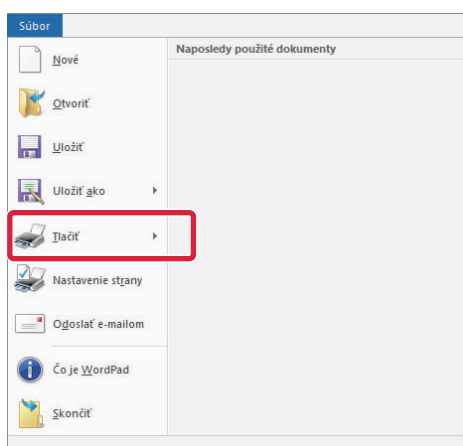

Z ponuky [Súbor] programu WordPad vyberte možnosť [Tlačiť].

2

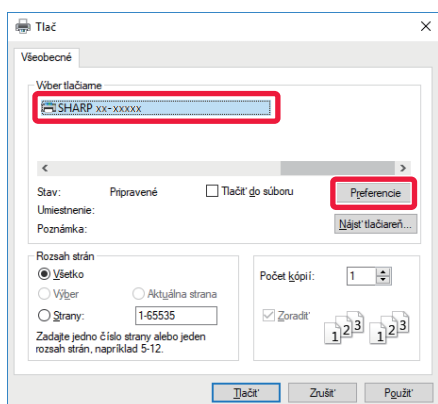

Vyberte ovládač tlačiarne zariadenia a kliknite na tlačidlo [Preferencie].

Ak sú ovládače tlačiarne zobrazené ako zoznam, vyberte zo zoznamu názov ovládača, ktorý budete používať.



3

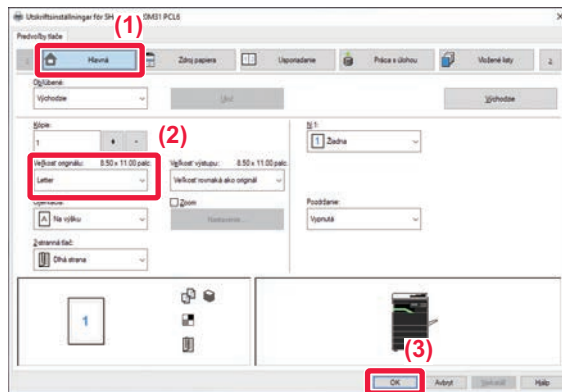

Vyberte nastavenia tlače.

(1) Kliknite na kartu [Hlavná].

(2) Vyberte veľkosť originálu.

Na výber nastavení na ďalších kartách kliknite na požadovanú kartu a potom vyberte nastavenia.

(3) Kliknite na tlačidlo [OK].

- Pomocníka pre nastavenie zobrazíte kliknutím na dané nastavenie a stlačením tlačidla [F1].
- Kliknite na tlačidlo [Pomocník]. Otvorí sa okno Pomocníka s popismi nastavení na karte.

4

Kliknite na tlačidlo [Tlačiť].

Spustí sa tlač.

TLAČ NA OBÁLKY

Bočný podávač je možné používať na tlač obálok.

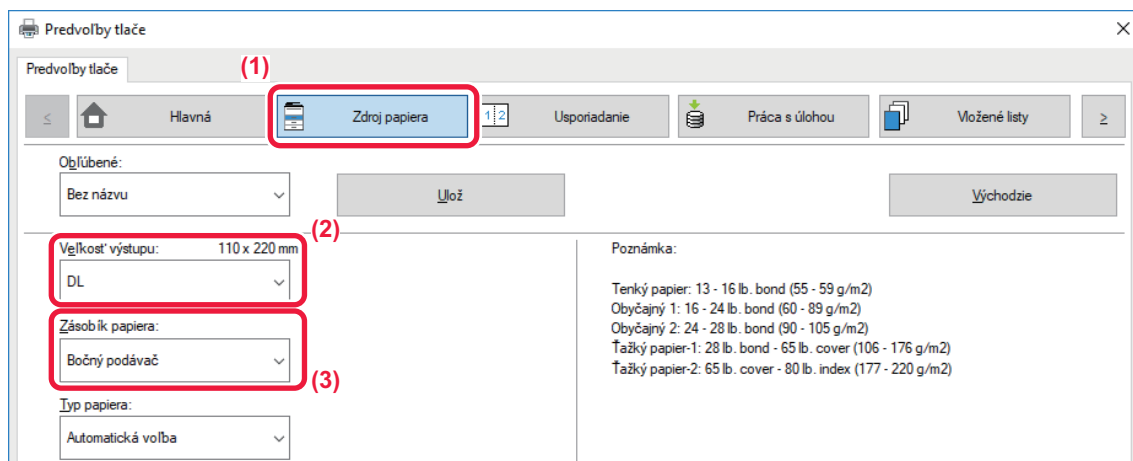

(1) Kliknite na kartu [Zdroj papiera].

(2) V časti "Veľkosť výstupu" vyberte veľkosť obálky.

Keď je "Veľkosť výstupu" nastavené na [DL], "Typ papiera" sa tiež automaticky nastaví na [Obálka].

(3) Vyberte [Bočný podávač] v "Zásobík papiera".



Typ papiera v bočnom podávači nastavte na hodnotu [Obálka] a do bočného podávača vložte obálku.

► [Vkladanie obálok \(strana 21\)](#)



TLAČ V PROSTREDÍ SYSTÉMU macOS

V nasledujúcom príklade je vysvetlené, ako vytlačiť dokument veľkosti A4 z aplikácie "TextEdit", ktorá je štandardným programovým príslušenstvom systému macOS.

Na inštaláciu ovládača tlačiarne a nakonfigurovanie nastavení v prostredí macOS si pozrite Návod na inštaláciu software.



Rozširujúci modul PS3 je potrebný na používanie zariadenia ako tlačiarne v prostredí macOS.

1

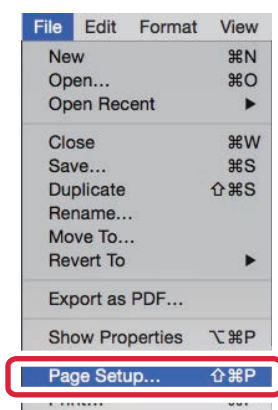

Z ponuky [File] vyberte možnosť [Page Setup].

2

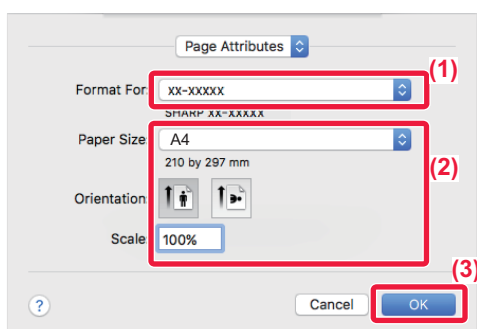

Vyberte nastavenia papiera.

(1) Presvedčte sa, či je vybraná správna tlačiareň.

(2) Vyberte nastavenia strany.

Nastavte veľkosť papiera, orientáciu papiera a pomer kópie.

(3) Kliknite na tlačidlo [OK].

3



Z ponuky [Print] vyberte možnosť [File].



4

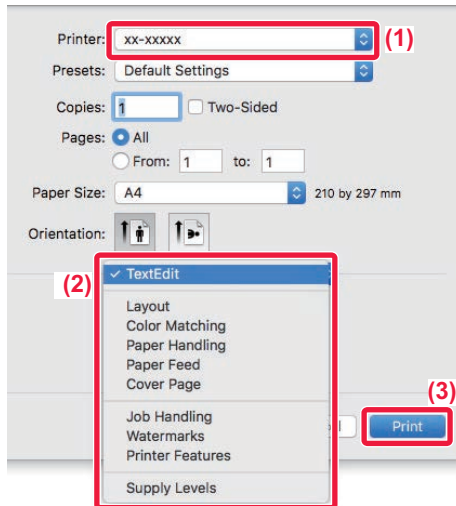

Vyberte nastavenia tlače.

- (1) Presvedčte sa, či je vybraná správna tlačiareň.
- (2) V ponuke začiarknite požadované položky a nastavenia podľa potreby upravte.
- (3) Kliknite na tlačidlo [Print].

TLAČ NA OBÁLKY

Bočný podávač je možné používať na tlač obálok.

Vyberte veľkosť obálky v príslušnom nastavení aplikácie (v mnohých aplikáciách ide o časť Page Setup) a potom vykonajte nasledujúce kroky.

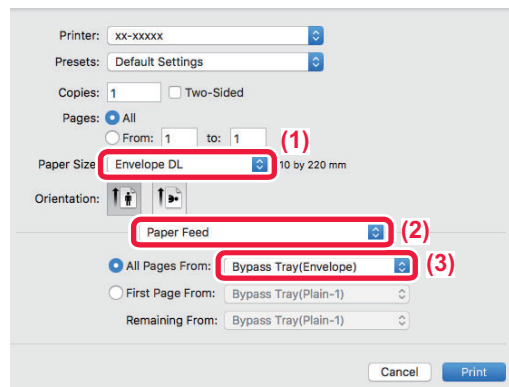

- (1) V časti "Paper Size" vyberte veľkosť obálky.
- (2) Vyberte [Paper Feed].
- (3) Vyberte [Bypass Tray(Envelope)] v časti "All Page From".



Typ papiera v bočnom podávači nastavte na hodnotu [Envelope] a do bočného podávača vložte obálku.

► [Vkladanie obálok \(strana 21\)](#)



PRIAMA TLAČ SÚBORU Z USB PAMÄTE

Súbory na pamäťovom médiu USB pripojenom k zariadeniu je možné vytlačiť z ovládacieho panelu zariadenia bez použitia ovládača tlačiarne.

Nižšie sú uvedené typy súborov (a zodpovedajúce prípony), ktoré je možné tlačiť priamo.

Typ súboru	TIFF	JPEG	PCL	PS*	PDF*, Compact PDF*, PDF/A*, Compact PDF/A*	PNG
Prípona	tiff, tif	jpeg, jpg, jpe, jfif	pcl, prn, txt	ps, prn	pdf	png

* Vyžaduje sa rozširujúci modul PS3.

1

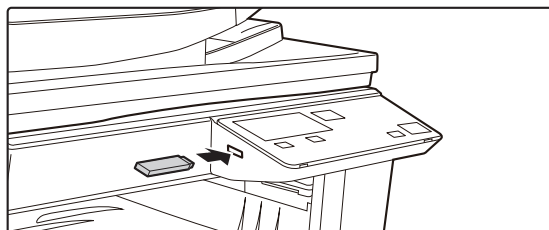

Pripojte pamäťové médium USB k zariadeniu.

2

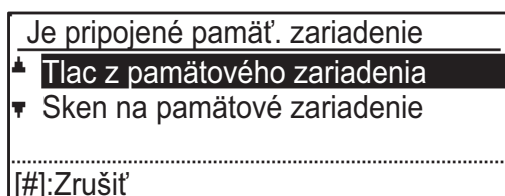

Vyberte položku "Tlač z pamäťového zariadenia" pomocou tlačidla [▲] alebo [▼] a vyberte súbor, ktorý chcete vytlačiť.

Názov so znakom "/" na ľavej strane je názov priečinka na pamäťovom zariadení USB. Ak chcete zobrazit' súbory a priečinky v priečinku, vyberte priečinok a stlačte tlačidlo [OK].

3

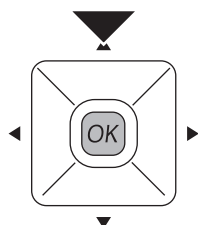
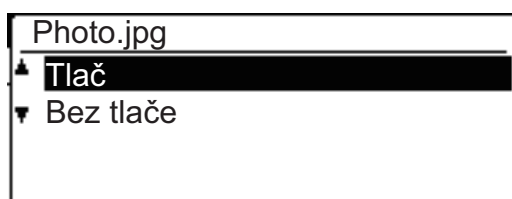

Vyberte možnosť "Tlač" pomocou tlačidiel [▲] a [▼] a potom stlačte tlačidlo [OK].

Keď sa dokončí odosielanie zvoleného súboru, spustí sa tlač.

Nastavenia tlače je možné zvolit' na webovej stránke zariadenia. Ak sa však zvolí súbor, ktorý obsahuje nastavenia tlače (PCL, PS), použijú sa nastavenia tlače z tohto súboru.

4

Vyberte pamäťové médium USB zo zariadenia.



SKENER

V tejto časti sa vysvetľujú spôsoby použitia funkcie sieťového skenera a základný postup pri používaní režimu skenovania.

O FUNKCIÁCH SKENERA

S týmto zariadením môžete naskenovať dokument alebo fotografiu do obrazového súboru.

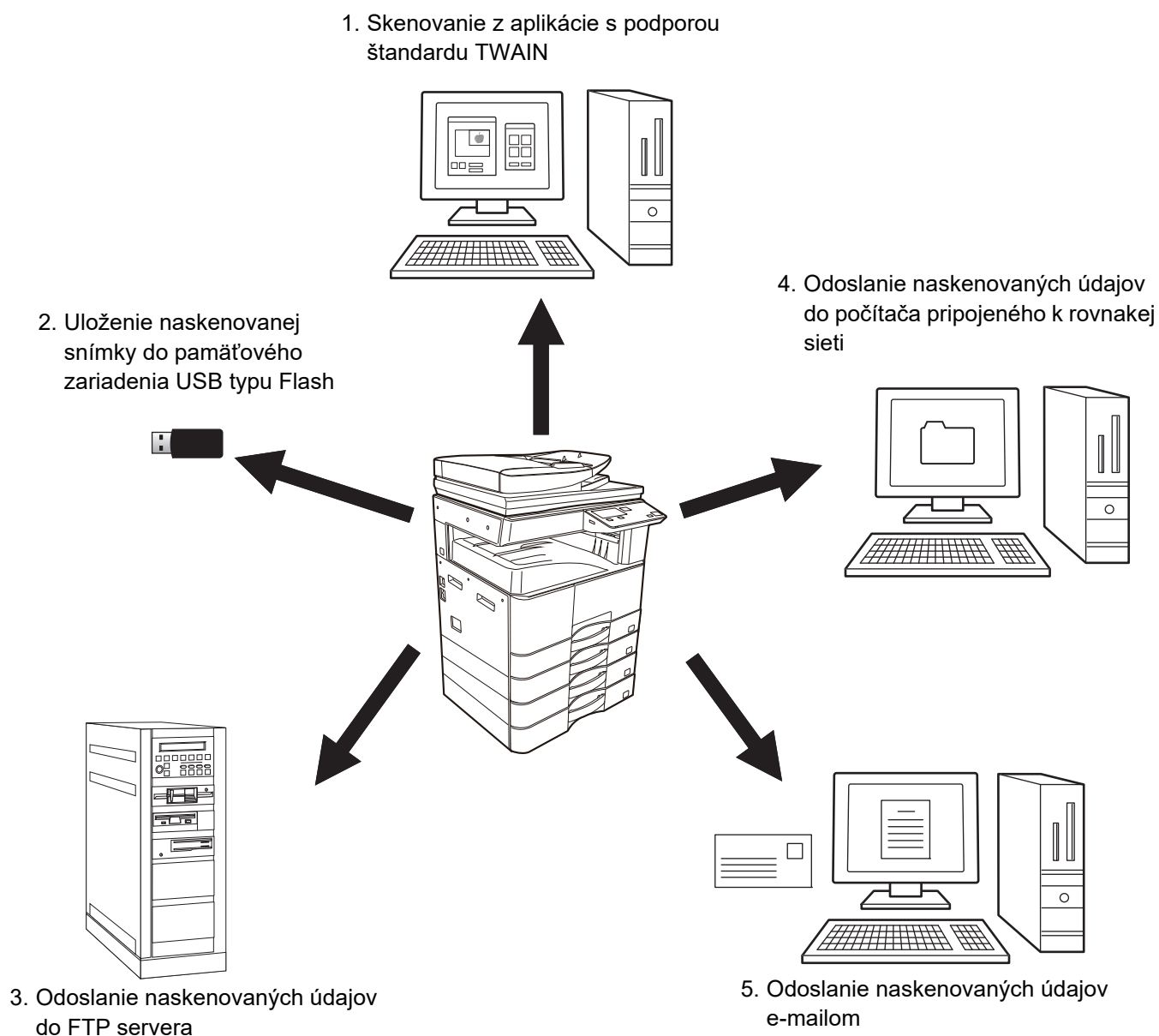



SKENOVANIE ORIGINÁLOV

Základná operácia skenovania je vysvetlená neskôr.

Tu je vysvetlený postup na odoslanie naskenovaného súboru cez e-mail na adresu uloženú v adresári.

Postup registrácie adresára nájdete v dokumente "Užívateľský návod (registrácia adresára)".

1



Prepnite na režim skenovania.

2

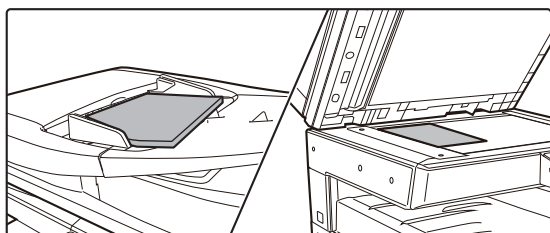

Vložte originál.

Umiestnite originál do zásobníka automatického podávača dokumentov alebo na predlohové sklo.

Ak ste umiestnili originál na predlohové sklo, zvolte "Veľ. orig." v pravej ponuke.

► [Špecifikovanie formátu originálu \(predlohové sklo\) \(strana 16\)](#)

3

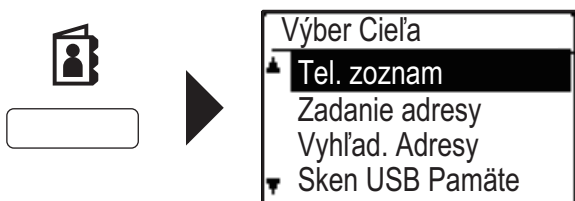

Stlačte tlačidlo [ADRESA] (📧) a vyberte položku "Tel. zoznam" tlačidlom [▼] a stlačte tlačidlo [OK].

4

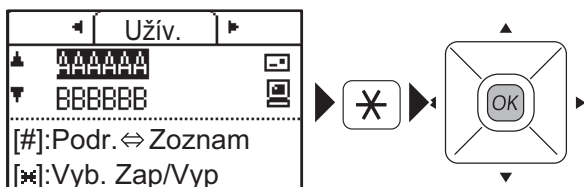

Zadajte požadovanú adresu, stlačte tlačidlo [ODHLÁSIŤ] (✖) a potom stlačte tlačidlo [OK].

5



Stlačte tlačidlo [ŠTART].

Spustí sa skenovanie.

Ak sa skenovanie ukončí normálne, na krátky čas sa zobrazí nasledovná obrazovka a následne sa zobrazenie vráti späť na základnú obrazovku.

Ak chcete zrušiť prenos, kým sa zobrazuje hlásenie "Číta sa." alebo pred stlačením tlačidla [KONIEC ČÍTANIA] (#), stlačte tlačidlo [C] alebo [CA].



NASTAVENIA SYSTÉMU

Pomocou nastavení systému môžete nastaviť prevádzku zariadenia tak, aby vyhovovala potrebám vášho pracoviska. V tejto časti nájdete stručný popis niektorých nastavení systému.



Podrobnejšie vysvetlenia nastavení systému nájdete v časti "NASTAVENIA SYSTÉMU" v dokumente Užívateľský návod.

NASTAVENIA SYSTÉMU

Nast. Dat. & Čas, Nastavenia detekcie podávača dokumentov a rôzne ďalšie nastavenia súvisiace s prevádzkou zariadenia sa dajú konfigurovať na obrazovke nastavení systému.

Ďalej v texte nájdete vysvetlenie, ako otvoriť obrazovku systémových nastavení, a opisy jednotlivých položiek na obrazovke.

POUŽÍVANIE NASTAVENÍ SYSTÉMU

1 **Fn**  

Špeciálna Funkcia
▲ Kontr. Displeja
Celkový Počet
Zoznam
▼ Nastav. Systému

Stlačte tlačidlo [ŠPECIÁLNA FUNKCIA] (Fn) a vyberte "Nastav. Systému" tlačidlom [▼] alebo [▲] a stlačte tlačidlo [OK].

2

Zadať heslo admin.
Heslo Admin.: <input type="password"/>

PIN kód správcu zadajte číselnými tlačidlami.

- "*" sa zobrazí pri každej zadanej číslici.
- Zobrazí sa obrazovka výberu režimu.

3

Výber Režimu
▲ Zmeniť Heslo Ad.
Východzie Nast.
Kopírka
▼ Tlačiareň

Vyberte požadovaný režim tlačidlom [▼] alebo [▲] a stlačte tlačidlo [OK].

4 **Vyberte požadované nastavenie pomocou tlačidla [▼] alebo [▲].**





5

Stlačte tlačidlo [OK] a riadte sa inštrukciami na obrazovke nastavenia.

Pred niekoľkými nastaveniami budú začiarkavacie políčka. Ak chcete povoliť funkciu (nechať zobraziť značku začiarknutia), stlačte tlačidlo [OK]. Ak chcete nastavenie zakázať, opakovaným stlačením tlačidla [OK] odstráňte značku začiarknutia. Ak chcete nakonfigurovať nastavenie, ktoré má značku začiarknutia, prejdite na krok 6.

6

Pre využitie ďalšieho nastavenia pre ten istý režim zvolte požadované nastavenie pomocou tlačidla [▼] alebo [▲].

Pre využitie nastavenia pre iný režim, stlačte tlačidlo [SPÄŤ] (↩) a zvolte si požadovaný režim. Ak chcete opustiť systémové nastavenia, stlačte tlačidlo [CA].

ČO PONÚKAJÚ NASTAVENIA SYSTÉMU

V režime nastavení môžete robiť ďalej uvedené nastavenia systému.

Niektoré nastavenia sa možno nezobrazia na displeji zariadenia ani vo webovom prehliadači v počítači. Iné nastavenia sa zas nemusia zobraziť z dôvodu technických špecifikácií zariadenia a nainštalovaných periférnych zariadení.

Ponuka	Prehľad
Nastav. Systému	Používa sa na konfiguráciu hlavných nastavení zariadenia, ako sú nastavenia dátumu a zásobníka papiera. Urobiť môžete tieto nastavenia:
Zmeniť Heslo Ad.	Pomocou tejto funkcie môžete zmeniť PIN kód správcu.
Vých. Nastavenie	Predvolené nastavenia pre prevádzku zariadenia sa dajú nakonfigurovať.
KOPÍRKA	Nastavenia kopírovania.
Tlačiareň	Nastavenia tlače.
Skener	Nastavenia skenera.
Sieť	Nastavenia siete.
Ovládanie Účtu	Ovládanie Účtu slúži na konfiguráciu nastavení pre autentifikáciu používateľa.
Ovlád. Zariadenia	Tieto nastavenia slúžia na konfiguráciu nastavení pre hardvérové funkcie zariadenia.
Nastav. Prevádzky	Tieto nastavenia slúžia na konfiguráciu rôznych nastavení týkajúcich sa obslužného panelu.
Úspora Energie	Tieto nastavenia slúžia na konfiguráciu nastavení úspory energie.
Tlač Zoznamu	Používa sa na tlač zoznamov a hlásení, ktoré sú určené pre administrátora tohto zariadenia.
Nast. zabezpec.	Nasledovné nastavenia sa týkajú zabezpečenia.

Informácie pre používateľa

- Informácie o svojom operačnom systéme nájdete v príručke k operačnému systému alebo na stránkach online Pomocníka.
- Popisy obrazoviek a postupov v prostredí systému Windows sa primárne týkajú systému Windows 10®. Obrazovky sa môžu líšiť v závislosti od verzie operačného systému alebo softvérovej aplikácie.
- Vysvetlenia obrazoviek a postupov v prostredí macOS sú v prípade macOS založené na operačnom systéme macOS 10.12. Obrazovky sa môžu líšiť v závislosti od verzie operačného systému alebo softvérovej aplikácie.
- Keď sa v tomto návode objaví názov modelu "xx-xxxx", nahraďte ho názvom svojho modelu.
- Táto príručka bola pripravovaná veľmi dôsledne. Ak máte akékoľvek pripomienky alebo otázky týkajúce sa príručky, kontaktujte predajcu alebo najbližšie servisné oddelenie spoločnosti SHARP.
- Tento produkt prešiel dôkladnou kontrolou a inšpekciou kvality. V prípade, že si všimnete akýkoľvek nedostatok alebo problém, hoci je to málo pravdepodobné, kontaktujte predajcu alebo najbližšie servisné oddelenie spoločnosti SHARP.
- Mimo zákonom stanovených prípadov nie je spoločnosť SHARP zodpovedná za poruchy, ktoré nastanú pri používaní produktu alebo jeho doplnkov, ani za poruchy spôsobené nesprávnou obsluhou produktu alebo jeho doplnkov, ani za iné chyby alebo škody, ktoré sa vyskytnú v dôsledku používania produktu.

Upozornenie

- Reprodukcia, úprava alebo preklad obsahu tejto príručky bez predchádzajúceho písomného povolenia sú zakázané okrem prípadov, ktoré povoľujú autorské práva.
- Všetky informácie v tejto príručke sa môžu meniť bez predchádzajúceho upozornenia.

Obrázky, ovládací panel a displej zobrazené v tejto príručke

Prídavné zariadenia sú vo všeobecnosti voliteľné, niektoré modely však obsahujú určité prídavné zariadenia ako štandardné vybavenie.

Vysvetlenia v tejto príručke predpokladajú, že na zariadení BP-20M24 je nainštalovaný podávač na 500 listov papiera a stojan/zásuvka na 2 x 500 listov papiera.

V prípade niektorých funkcií a postupov sa v opisoch predpokladá, že sú nainštalované iné zariadenia než tie, ktoré sú uvedené vyššie.

Obrazovky, správy a názvy tlačidiel na displeji zobrazené v príručke sa môžu líšiť od tých, ktoré vidíte na zariadení. Dôvodom sú priebežné zlepšenia a úpravy produktu.

SHARP[®]
SHARP CORPORATION