

SHARP®

CYFROWE PEŁNOKOLOROWE URZĄDZENIE
WIELOFUNKCYJNE

Podręcznik wprowadzający



MODEL: BP-30C25

PRZED ROZPOCZĘCIEM



KORZYSTANIA Z URZĄDZENIA

Opis funkcji urządzenia oraz procedur układania oryginału i umieszczania papieru



KOPIARKA

Korzystanie z funkcji kopiowania



DRUKARKA

Korzystanie z funkcji drukowania



FAKS

Korzystanie z funkcji faksu



SKANER

Korzystanie z funkcji skanowania



PRZECHOWYWANIE DOKUMENTÓW

Przechowywanie zadań w postaci plików na dysku lokalnym



TRYB USTAWIEŃ

Konfiguracja ustawień ułatwiających korzystanie z urządzenia

INSTRUKCJE OBSŁUGI ORAZ SPOSÓB KORZYSTANIA

Instrukcja instalacji

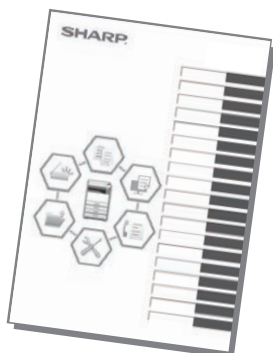

Instrukcja zawiera objaśnienia podstawowych procedur korzystania z urządzenia, ostrzeżenia związane z bezpiecznym korzystaniem z urządzenia oraz informacje dla administratora. Przed przystąpieniem do korzystania z urządzenia zapoznaj się z instrukcją.

Szczegółowe informacje na temat procedur obsługi i rozwiązywania problemów znajdują się w instrukcjach w formacie PDF.

INSTRUKCJA OBSŁUGI (wyświetlana na panelu dotykowym)

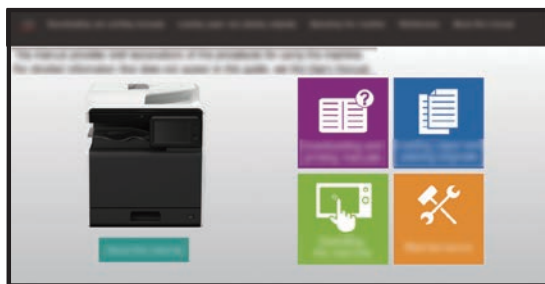

Instrukcja ta pojawi się po naciśnięciu ikony  na panelu dotykowym urządzenia. W instrukcji objaśnione są podstawowe procedury związane z obsługą urządzenia. Instrukcje można wydrukować. ([strona 3](#))

Podręcznik użytkownika

Szczegółowe objaśnienia funkcji, z których można korzystać za pomocą urządzenia znajdują się w dokumencie "Podręcznik użytkownika".

Podręcznik użytkownika można pobrać ze strony internetowej, korzystając z urządzenia.

Pobierz podręcznik użytkownika ze stron internetowych, korzystając z urządzenia.

Informacje o procedurze pobierania znajdują się w części "[POBIERANIE INSTRUKCJI OBSŁUGI \(strona 6\)](#)".



Inne instrukcje obsługi

Podobnie jak "Podręcznik użytkownika" te instrukcje można pobrać z naszej strony internetowej i przeglądać na własnym komputerze.

Rodzaje instrukcji mogą być aktualizowane. Więcej informacji na ten temat można znaleźć na naszej stronie internetowej.

Instrukcja obsługi AirPrint

Niniejszy przewodnik wyjaśnia, jak korzystać z funkcji AirPrint.



Podręcznik użytkownika (Rejestracja książki adresowej)*

Niniejszy podręcznik wyjaśnia, jak wprowadzać, edytować i kasować wpisy w książce adresowej.



Instrukcja instalacji

Niniejsza instrukcja zawiera objaśnienia dotyczące instalacji oprogramowania i konfiguracji ustawień pozwalających wykorzystywać urządzenie jako drukarkę lub skaner.



Rozwiązywanie problemów*

Niniejsza instrukcja zawiera odpowiedzi na często zadawane pytania dotyczące pracy urządzenia w poszczególnych trybach.



Podręcznik wprowadzający*

Zadaniem niniejszego podręcznika jest pomoc użytkownikom rozpoczynającym korzystanie z podstawowych, przydatnych funkcji urządzenia.



Podręcznik użytkownika (Ustawienia strony www)*

Zadaniem niniejszego podręcznika jest objaśnienie sposobu konfiguracji urządzenia na komputerze z wykorzystaniem dostępnej w nim funkcji ustawień za pośrednictwem strony internetowej.



Podręcznik użytkownika (Obsługa panelu dotykowego)

Niniejszy podręcznik wyjaśnia, jak posługiwać się panelem dotykowym i skonfigurować interfejs użytkownika.



Instrukcje funkcji zwalniania wydruku

Niniejsza instrukcja wyjaśnia sposób korzystania z funkcji zwalniania wydruku. W przypadku wielu urządzeń MFP obsługujących funkcję zwalniania wydruku w tej samej sieci możesz otworzyć i wydrukować dane zapisane na MFP za pośrednictwem innego MFP.



Instrukcja obsługi połączenia z chmurą

Niniejsza instrukcja wyjaśnia, w jaki sposób urządzenie może połączyć się z usługą chmury przez Internet, pozwalając na przesyłanie przeskanowanych danych do chmury i wydruk danych przechowywanych w chmurze.



* Niniejsze instrukcje można wydrukować, stosując się do wytycznych zawartych w Instrukcji obsługi.

DRUKOWANIE INSTRUKCJI

1



Naciśnij przycisk [Ekran główny (Home)].

Wyświetlony zostanie ekran główny.

2

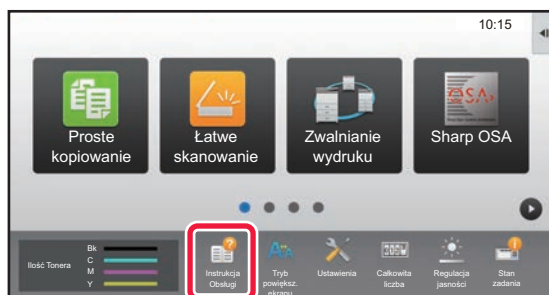

Naciśnij przycisk [Instrukcja Obsługi].

3



Ustaw za pomocą panelu dotykowego.

(1) Naciśnij przycisk [Pobieranie i drukowanie instrukcji].



(2) Naciśnij przycisk [Inne instrukcje].

(3) Naciśnij ikonę instrukcji.

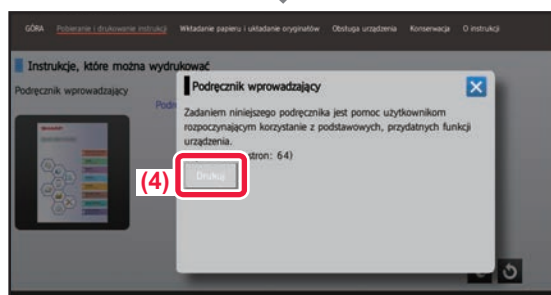

(4) Naciśnij [Drukuj].

Wyświetlony zostanie ekran ustawień drukowania. Wybierz ustawienia drukowania i naciśnij przycisk [Start], aby rozpocząć drukowanie.

Jeśli wybrano język inny niż wyświetlany w kroku 2 [POBIERANIE INSTRUKCJI OBSŁUGI \(strona 6\)](#) w ustawieniach języka na panelu dotykowym, po naciśnięciu [Instrukcja Obsługi] wyświetlony może zostać język angielski.

Informacje na temat zmiany języka panelu dotykowego znajdują się w podręczniku użytkownika.

UZYSKIWANIE DOSTĘPU DO SERWERA WWW URZĄDZENIA

Jeśli urządzenie jest podłączone do sieci, za pośrednictwem przeglądarki internetowej zainstalowanej na komputerze można uzyskać dostęp do wbudowanego serwera WWW urządzenia.

OTWIERANIE STRON INTERNETOWYCH

1

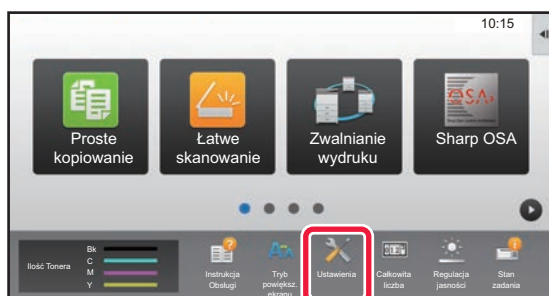

Naciśnij przycisk [Ustawienia].

2

W menu naciśnij opcje [Status] → [Status sieci].

3

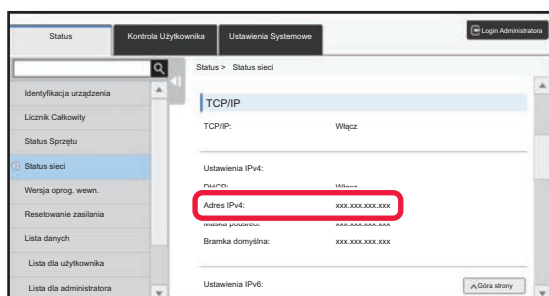

Przewiń ekran w dół i sprawdź „Adres IPv4” w ustawieniach IPv4 TCP/IP.

4



Uzyskaj dostęp do serwera WWW urządzenia, aby otworzyć strony internetowe.

Uruchom przeglądarkę internetową na komputerze znajdującym się w tej samej sieci co urządzenie i wprowadź adres IP urządzenia.

Zalecane przeglądarki internetowej:
Internet Explorer: wersja 11 lub wyższa (Windows®)
Microsoft Edge (Windows®), Firefox (Windows®),
Safari (macOS®), Chrome (Windows®):
Najnowsza wersja lub bezpośrednio poprzedzające ją główne wydanie

Wyświetlona zostanie strona internetowa.
W zależności od ustawień urządzenia otwarcie strony internetowej może wymagać autoryzacji użytkownika. Zapytaj administratora urządzenia o hasło wymagane do autoryzacji użytkownika.

POBIERANIE INSTRUKCJI OBSŁUGI

Instrukcję obsługi, która jest dokumentem bardziej szczegółowym, można pobrać ze stron internetowych urządzenia.

1

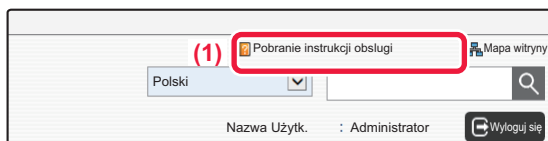

Kliknij [**Pobranie instrukcji obsługi**] w menu strony internetowej.

2

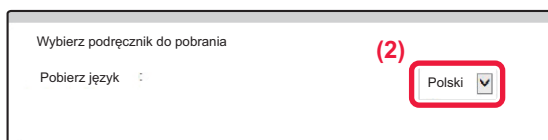

Wybierz żądany język.

Obsługiwane są jedynie wyświetlane języki.

3



Wybierz instrukcję, którą chcesz pobrać, a następnie kliknij przycisk [Pobierz].

SPIS TREŚCI

INSTRUKCJE OBSŁUGI ORAZ SPOSÓB KORZYSTANIA.....	2
DRUKOWANIE INSTRUKCJI	4
UZYSKIWANIE DOSTĘPU DO SERWERA WWW URZĄDZENIA.....	5

PRZED ROZPOCZĘCIEM KORZYSTANIA Z URZĄDZENIA

NAZWY CZĘŚCI I FUNKCJE	10
WŁĄCZANIE/WYŁĄCZANIE ZASILANIA.....	12
PANEL OPERACYJNY	13
UMIESZCZANIE ORYGINAŁÓW	15
REGULACJA GŁOŚNOŚCI.....	16
UMIESZCZANIE PAPIERU	17
ZAPISYWANIE KONTAKTÓW W KSIĄŻCE ADRESOWEJ	24
AUTORYZACJA UŻYTKOWNIKA	25
DOSTĘPNE FUNKCJE URZĄDZENIA	26

KOPIARKA

WYKONYWANIE KOPII.....	30
TRYB KOPIOWANIA.....	32
KOPIOWANIE NA PAPIERZE SPECJALNYM (Kopiowanie z użyciem podajnika bocznego)	33

DRUKARKA

DRUKOWANIE W ŚRODOWISKU WINDOWS.....	36
DRUKOWANIE W ŚRODOWISKU macOS	38
BEZPOŚREDNI WYDRUK PLIKU Z PAMIĘCI USB.....	40

FAKS

WYSYŁANIE FAKSU.....	42
TRYB FAKSU	44

SKANER

FUNKCJA SKANERA SIECIOWEGO	46
SKANOWANIE ORYGINAŁÓW	47
TRYB SKANOWANIA	49

PRZECHOWYWANIE DOKUMENTÓW

ZASTOSOWANIE FUNKCJI PRZECHOWYWANIA DOKUMENTÓW	52
WYŁĄCZNE ZAPISYWANIE DOKUMENTU (Skanowanie na dysk lokalny)	53
DRUKOWANIE ZAPISANEGO PLIKU	56

TRYB USTAWIEŃ

TRYB USTAWIEŃ	58
---------------------	----



PRZED ROZPOCZĘCIEM KORZYSTANIA Z URZĄDZENIA

Niniejsza część instrukcji zawiera ogólne informacje na temat urządzenia, nazw i funkcji jego części, urządzeń peryferyjnych oraz procedur układania oryginału i umieszczania papieru.

▶ NAZWY CZĘŚCI I FUNKCJE	10
▶ WŁĄCZANIE/WYŁĄCZANIE ZASILANIA	12
▶ PANEL OPERACYJNY	13
▶ UMIESZCZANIE ORYGINAŁÓW	15
▶ REGULACJA GŁOŚNOŚCI	16
▶ UMIESZCZANIE PAPIERU	17
▶ ZAPISYWANIE KONTAKTÓW W KSIĄŻCE ADRESOWEJ	24
▶ AUTORYZACJA UŻYTKOWNIKA	25
▶ DOSTĘPNE FUNKCJE URZĄDZENIA	26



NAZWY CZĘŚCI I FUNKCJE

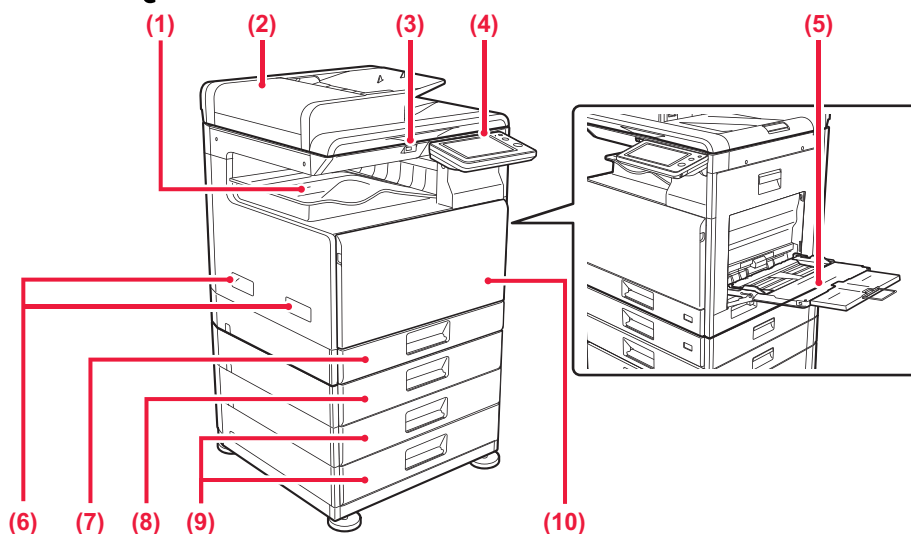

- (1) **Taca odbiorcza (szafka tacy odbiorczej)**
Otrzymane faksy oraz wydrukowane dokumenty są umieszczane na tej tacy.
- (2) **Automatyczny podajnik dokumentów**
Ten element automatycznie podaje i skanuje wiele oryginałów. 2-stronne oryginały mogą zostać zeskanowane automatycznie.
- (3) **Port USB (typ A)**
Port USB (typ A) służy do podłączania urządzenia USB, na przykład pamięci USB.
Obsługuje standard USB 2.0 (Hi-Speed).
- (4) **Panel operacyjny**
Na tym panelu znajdują się wskaźnik i przyciski operacyjne.
- (5) **Podajnik boczny**
Używaj tego podajnika, aby wprowadzać papier do urządzenia ręcznie.
W przypadku wkładania papieru większego niż A4R lub 8-1/2" x 11"R należy wysunąć prowadnicę.
- (6) **Uchwyt**
Służy do przytrzymywania urządzenia podczas jego przesuwania.
- (7) **Podajnik 1**
Umieść papier w tym podajniku.
- (8) **Podajnik 2 (w przypadku jednego podajnika na 500 arkuszy papieru)***
Umieść papier w tym podajniku.
- (9) **Podajnik 3-4 (jeśli zamontowano podstawę/kasetę 2 x 500 arkuszy)**
Umieść papier w tym podajniku.
Montaż możliwy wyłącznie w przypadku stosowania jednego podajnika na 500 arkuszy papieru.
- (10) **Przednia okładka**
Otwórz tę pokrywę, aby wymienić pojemnik z tonerem.

* Opcjonalnie

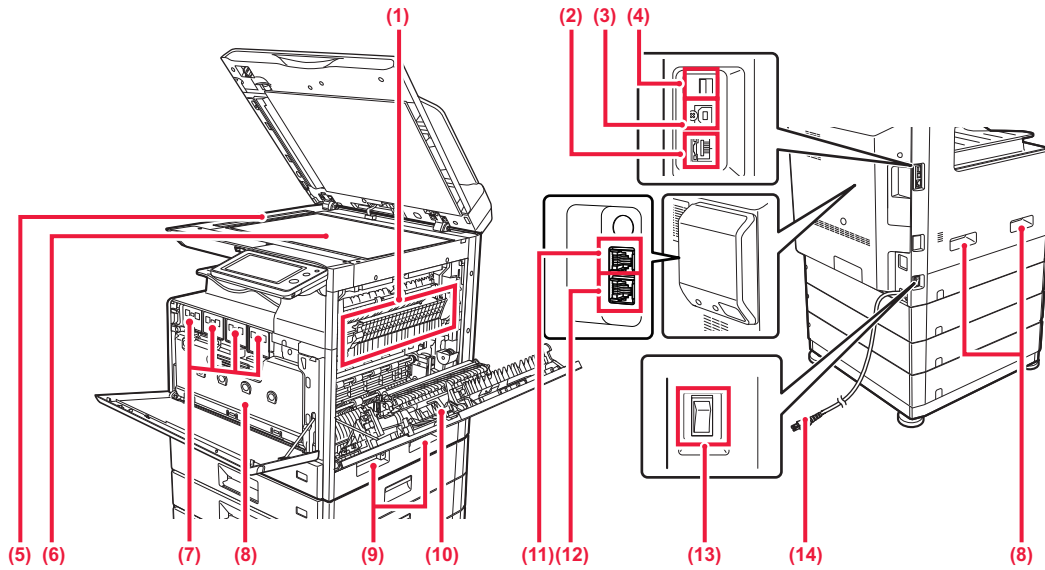

(1) Moduł utrwalania

W tym miejscu papier jest poddawany działaniu ciepła, aby utwalić przeniesiony obraz.



Moduł utrwalania jest gorący. Ostrożnie usuwaj zacięty papier, aby się nie poparzyć.

(2) Złącze LAN

Jeżeli urządzenie jest używane w sieci, podłącz kabel LAN do tego złącza. Należy używać ekranowanego kabla LAN.

(3) Port USB (typu B)

Urządzenie nie korzysta z tego złącza.

(4) Port USB (typ A)

Port USB (typ A) służy do podłączania urządzenia USB, na przykład pamięci USB. Obsługuje standard USB 2.0 (Hi-Speed).

(5) Obszar skanowania

Tutaj skanowane są oryginały umieszczone w podajniku dokumentów.

(6) Szyba dokumentów

Umożliwia skanowanie książek lub innych grubych oryginałów, których nie można zeskanować za pomocą automatycznego podajnika dokumentów.

(7) Kasetę z tonerem

Ten pojemnik zawiera toner. Kiedy toner w pojemniku się skończy, należy wymienić pusty pojemnik.

(8) Pojemnik na zużyty toner

Ten pojemnik gromadzi nadmiar toneru, który powstaje w trakcie drukowania.

(9) Uchwyt

Służy do przytrzymywania urządzenia podczas jego przesuwania.

(10) Pokrywa boczna

Otwórz tę pokrywę, aby usunąć zacięty papier.

(11) Gniazdo słuchawki telefonicznej (TEL)*

Gdy używana jest funkcja faksu, do tego gniazda można podłączyć słuchawkę telefoniczną.

(12) Gniazdo linii telefonicznej (LINE)*

Gdy używana jest funkcja faksu, do tego gniazda można podłączyć linię telefoniczną.

(13) Główny włącznik zasilania

Użyj tego włącznika, aby włączyć zasilanie urządzenia. Podczas korzystania z funkcji faksu włącznik główny powinien zawsze znajdować się w pozycji " | ".

(14) Wtyczka

* Opcjonalna



WŁĄCZANIE/WYŁĄCZANIE ZASILANIA

W tej części opisano włączanie/wyłączenie zasilania urządzenia oraz jego ponowne uruchamianie.

Użyj dwóch przełączników zasilania: przełącznika głównego zlokalizowanego na boku oraz przycisku [Zasilanie] na panelu operacyjnym.

Włączanie zasilania

- Przełącz włącznik główny do położenia „I”.
- Gdy kontrolka zasilania zaświeci się na zielono, naciśnij przycisk [Zasilanie].

Wyłączanie zasilania

- Naciśnij przycisk [Zasilanie], aby wyłączyć zasilanie.
Aby wyłączyć zasilanie na dłuższy czas, naciśnij przycisk [Zasilanie], by wyłączyć zasilanie, i przestaw główny włącznik do położenia „⏻”, gdy zniknie ekran panelu operacyjnego.

Ponowne uruchomienie urządzenia

- Wyłącz zasilanie, naciskając klawisz [Zasilanie], a następnie naciśnij go ponownie, aby włączyć zasilanie.

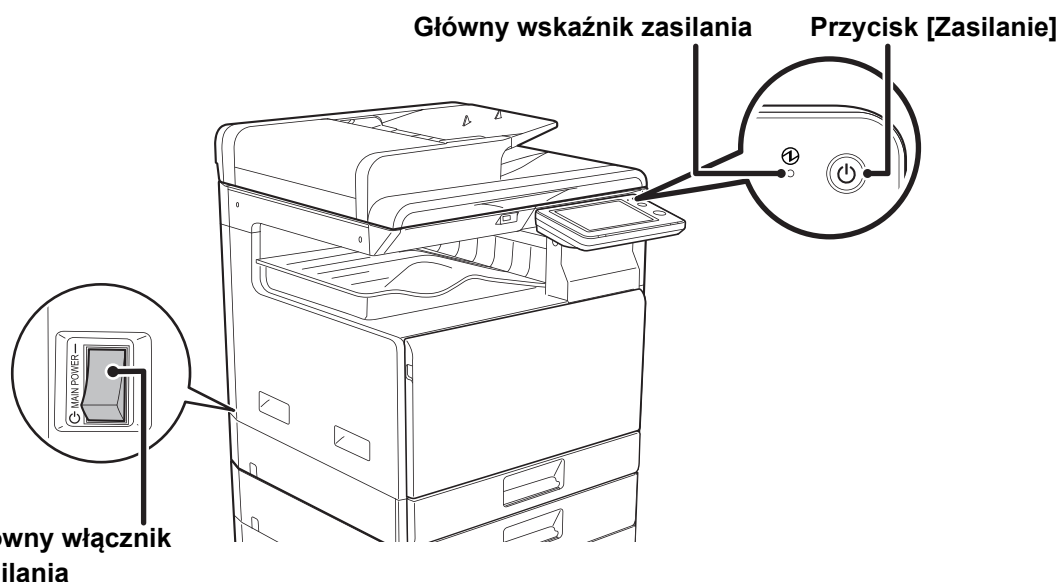

- Przy wyłączeniu głównego włącznika naciśnij przycisk [Zasilanie] na panelu operacyjnym, a następnie ustaw główny włącznik w położeniu "⏻".
W przypadku nagłej przerwy w dostawie zasilania włącz ponownie zasilanie urządzenia, a następnie wyłącz je w odpowiedniej kolejności.
Jeśli zasilanie jest wyłączone przez dłuższy czas przed wyłączeniem urządzenia za pomocą przycisku [Zasilanie], mogą pojawić się nietypowe odgłosy, pogorszona jakość obrazu oraz inne problemy.
- Jeśli podejrzewasz awarię urządzenia, w pobliżu jest silna burza z piorunami lub gdy chcesz przenieść urządzenie, wyłącz klawisz [Zasilanie], główny włącznik sieciowy oraz odłącz przewód zasilania.



- Podczas korzystania z faksu lub faksu internetowego główny włącznik powinien zawsze znajdować się w pozycji „I”.
- Aby niektóre ustawienia zaczęły obowiązywać, należy ponownie uruchomić urządzenie. W niektórych stanach urządzenia ustawienia mogą nie zadziałać pomimo ponownego uruchomienia za pomocą klawisza [Zasilanie]. W takim przypadku wyłącz główny włącznik a następnie ponownie go włącz.



PANEL OPERACYJNY

Po naciśnięciu przycisku [Ekran główny (Home)] na panelu operacyjnym zostanie wyświetlony na panelu dotykowym ekran główny. Na ekranie głównym znajdują się przyciski wyboru trybów i funkcji.

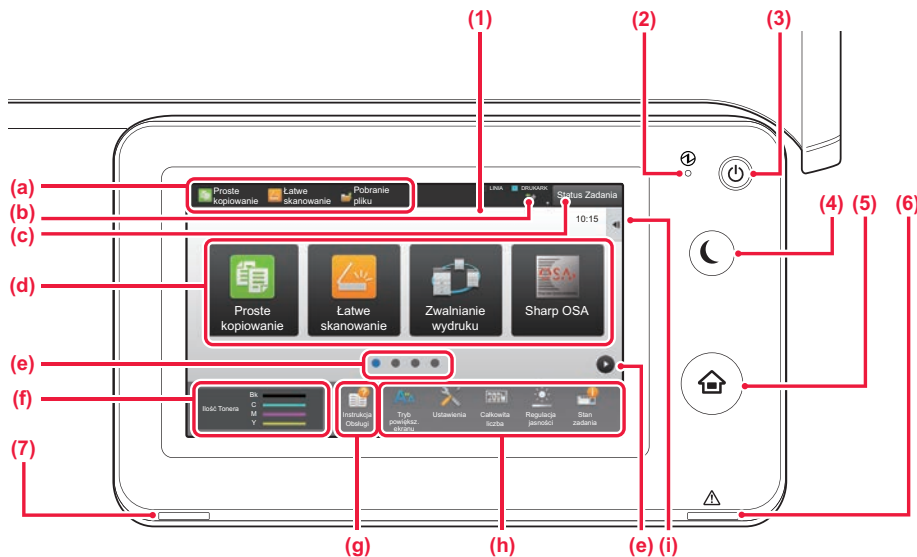

(1) Panel dotykowy

Komunikaty i przyciski są wyświetlane na ekranie panelu dotykowego.

Urządzenie jest obsługiwane przez bezpośrednie naciśnięcie wyświetlanych przycisków.

- (a) Przyciski umożliwiające aktywację poszczególnych trybów.
- (b) Ikony pozwalające określić status urządzenia.
- (c) Tekst lub ikona pozwalające stwierdzić, że zadanie jest realizowane lub oczekuje na realizację.
- (d) Przyciski skrótu dla trybów i funkcji.
- (e) Przechodzenie do kolejnych ekranów zawierających przyciski skrótu.
- (f) Wyświetlanie ilości toneru.
- (g) Wyświetlenie instrukcji obsługi.
- (h) Przyciski pozwalające wybrać funkcje ułatwiające obsługę urządzenia.
- (i) Wybór funkcji dla poszczególnych trybów. Naciśnij kartę, aby wyświetlić listę przycisków funkcyjnych.

(2) Wskaźnik głównego włącznika zasilania

Kontrolka ta zapala się, gdy włącznik główny urządzenia znajduje się w pozycji "I".

Gdy lampka miga, nie można włączyć zasilania poprzez naciśnięcie przycisku [Zasilanie].

(3) Przycisk [Zasilanie]

Użyj tego przycisku, aby włączyć lub wyłączyć zasilanie urządzenia.

(4) Przycisk/kontrolka [Oszczędzanie energii]

Użyj tego przycisku, aby włączyć tryb uśpienia pozwalający oszczędzać energię.

Przycisk [Oszczędzanie energii] miga, gdy urządzenie znajduje się w trybie uśpienia.

(5) Przycisk [Ekran główny (Home)]

Wyświetlanie ekranu głównego.

(6) Kontrolka błędu

Świeci się lub miga, wskazując status błędu.

(7) Wskaźnik powiadamiania o danych

Miga podczas odbierania faksu i faksu internetowego. Po zakończeniu drukowania lampka gaśnie.

Jeśli wydruk jest umieszczany w separatorze prac (tacy górnej), kontrolka będzie migać do czasu odebrania wydruku.

Kontrolka może również świecić podczas realizacji zadania w niektórych trybach, w stanie gotowości lub gdy wykryto oryginał w automatycznym podajniku dokumentów.

Zmiana kąta ustawienia panelu operacyjnego

Możesz zmienić kąt ustawienia panelu operacyjnego.

Ustaw odpowiedni kąt w celu poprawienia widoczności.

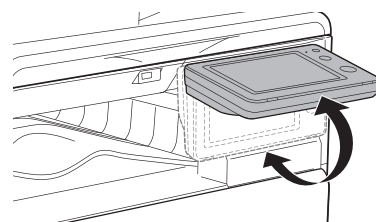



Sprawdzanie statusu zadania/priorytet/anulowanie

Aby wyświetlić okno statusu zadania, naciśnij przycisk [Status Zadania] na ekranie głównym lub przycisk [Status Zadania] wyświetlany w prawym górnym rogu ekranu każdego z trybów.

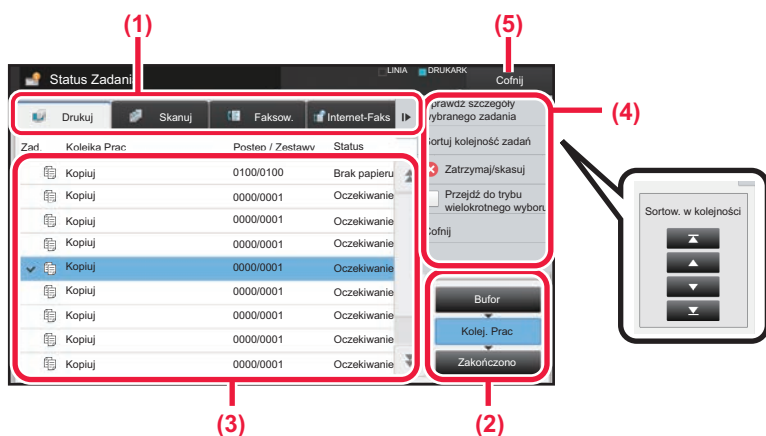

Sprawdzanie statusu zadania

- (1) **Naciśnij zakładkę trybu, który chcesz sprawdzić.**
Sprawdź zadania kopiowania i drukowania na karcie [Drukuj].
- (2) **Naciśnij przycisk [Kolej. Prac] lub [Zakończono].**
- (3) **Sprawdź zadania na liście.**
Jeśli chcesz nadać priorytet lub anulować zadanie, naciśnij to zadanie.
- (4) **Aby nadać priorytet zadaniu:**
Naciśnij [Sortuj kolejność zadań], a następnie przycisk Zmień priorytet.
Aby anulować zadanie:
Naciśnij [Zatrzymaj/skasuj].
- (5) **Naciśnij przycisk [Cofnij], aby powrócić do ekranu podstawowego.**

EKRAN PODGLĄDU

Naciśnij przycisk [Podgląd], aby otworzyć ekran Podgląd. Na ekranie podglądu na panelu dotykowym możesz wyświetlić podglądy zadań i obrazów zapisanych w urządzeniu.

Tryb prosty

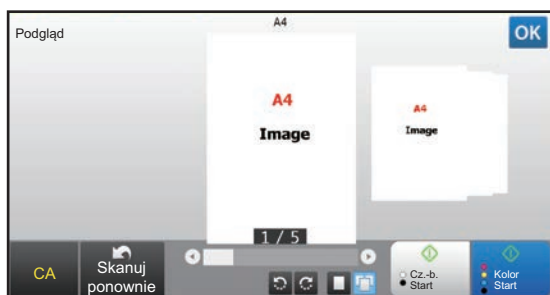

Tryb normalny

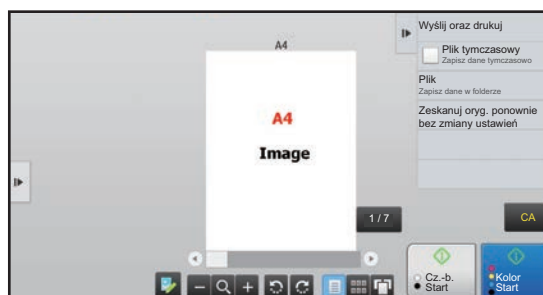

Przyciski ekranu podglądu

	Służy do przechodzenia w tryb edycji. Strony oryginału można zmieniać, obracać i usuwać.		*1 Służy do obracania obrazu podglądu całej strony w kierunku wskazanym przez strzałkę. Drukowany obraz nie ulega obróceniu.
*1, *2	Służy do zmniejszania obrazu.		*1 Służy do wyświetlania obrazów podglądu odpowiednich stron.
*1, *2	Służy do wyświetlania paska przewijania umożliwiającego powiększanie/zmniejszanie obrazu. Przesunięcie suwaka w lewo powoduje zmniejszenie obrazu, a w prawo – jego powiększenie.		Służy do wyświetlania miniatur obrazów podglądu.
*1, *2	Służy do powiększania obrazu.		*1 Służy do wyświetlania stron w widoku 3D.

*1 Można również użyć w trybie uproszczonym.

*2 W trybie Łatwym ekran ten jest wyświetlany po dotknięciu pola



UMIESZCZANIE ORYGINAŁÓW

Aby zeskanować wiele oryginałów za jednym razem, można skorzystać z automatycznego podajnika dokumentów, dzięki któremu nie będzie konieczne ręczne wprowadzanie każdego oryginału. Jeśli oryginał taki jak książka lub dokument z dołączonymi notatkami nie może zostać zeskanowany za pomocą automatycznego podajnika, użyj szyby dokumentów. Format oryginału jest ustawiony na A4 (8-1/2" x 11"). Sprawdź rzeczywisty format oryginału oraz ustawienie formatu oryginału.

KORZYSTANIE Z AUTOMATYCZNEGO PODAJNIKA DOKUMENTÓW

Podczas korzystania z automatycznego podajnika dokumentów, umieść oryginały na tacy podajnika dokumentów. Upewnij się, że na szybie dokumentów nie znajdują się żadne oryginały.

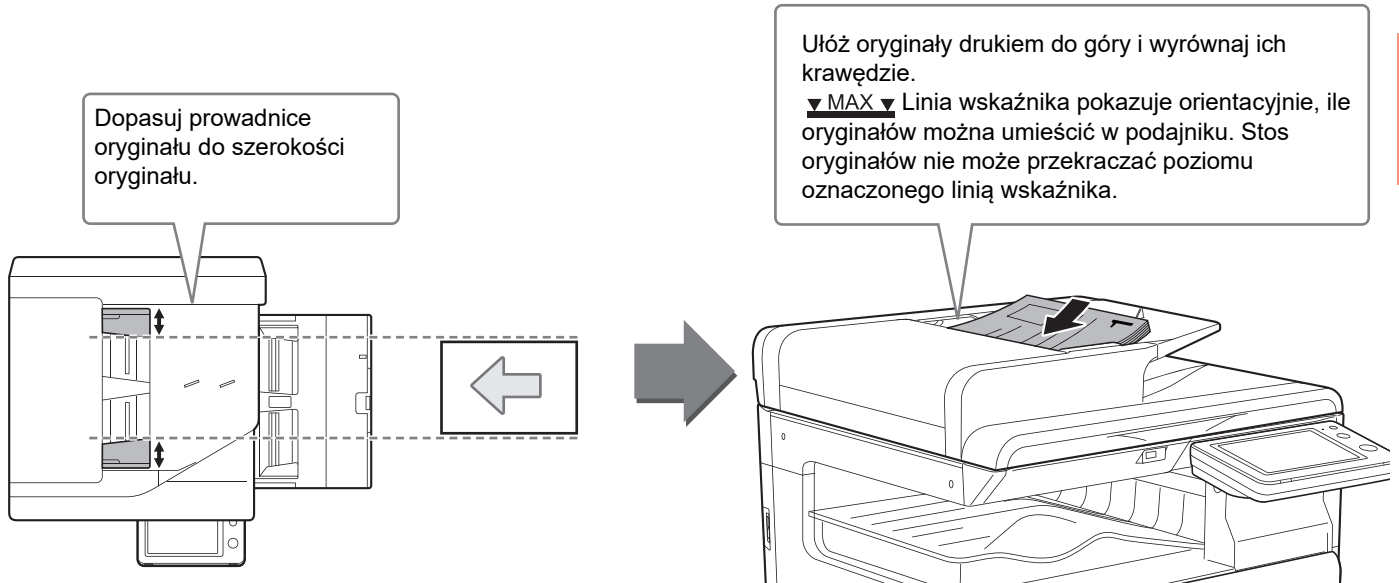

KORZYSTANIE Z SZYBY DOKUMENTÓW

Uważaj, aby nie przytrzasnąć palców podczas zamykania automatycznego podajnika dokumentów. Po ułożeniu oryginału zamknij automatyczny podajnik dokumentów. Jeżeli moduł pozostanie otwarty, elementy wychodzące poza oryginał zostaną skopiowane na czarno, co spowoduje nadmierne zużycie toneru.



Ustaw orientację obrazu, aby upewnić się, że orientacja umieszczonego oryginału jest poprawnie rozpoznawana. Szczegółowe informacje znajdują się w podręczniku użytkownika.



REGULACJA GŁOŚNOŚCI

Możesz regulować głośność dźwięków urządzenia. Naciśnij przycisk [Ustawienia] i skonfiguruj poniższe ustawienia z poziomu karty [Ustawienia Systemowe]. (Wymagane są uprawnienia administracyjne).

► [Tryb ustawień dostępnych dla administratora \(strona 60\)](#)

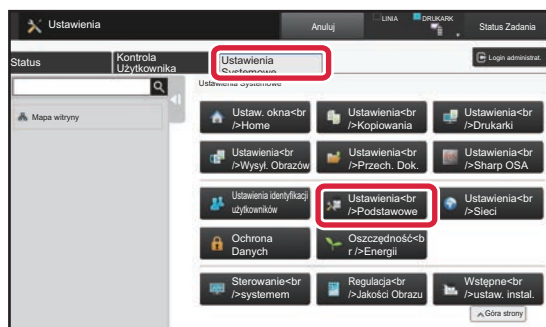
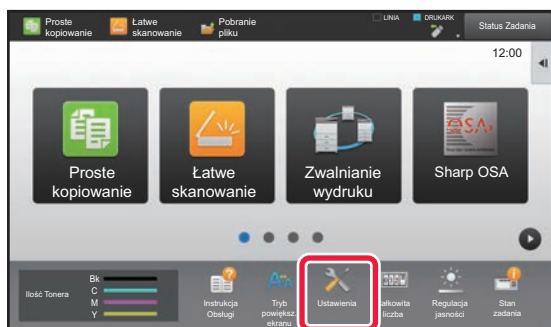

Ustawienie	Przegląd
Ustawienia dźwięku → Ustawienie sygnalizacji dźwiękowej (wspólne) → Dźwięk po zakończeniu skanowania (wysyłanie obrazu)	Skonfiguruj ustawienia dźwięków generowanych po zakończeniu skanowania w przypadku korzystania z funkcji faksu, skanowania, przechowywania dokumentów lub innej funkcji wysyłania obrazów.
Ustawienia dźwięku → Ustawienia sygnałów dźwiękowych (wysyłanie obrazu) → Faksow.	W przypadku faksu dostosuj głośność sygnału odłożenia słuchawki (głośnik), sygnału dzwonienia, monitora linii, sygnału zakończenia odbioru, sygnału zakończenia wysyłania i sygnału błędu wysyłania/odbioru.
Ustawienia dźwięku → Ustawienia sygnałów dźwiękowych (wysyłanie obrazu) → Faks internetowy	Skonfiguruj ustawienia dźwięków generowanych podczas odbioru faksu internetowego i błędu komunikacji.
Ustawienia dźwięku → Ustawienie sygnalizacji dźwiękowej (wspólne) → Dźwięk Przy Nac. Klawiszy	Skonfiguruj ustawienia dźwięków generowanych po naciśnięciu przycisku i dźwięku po naciśnięciu przycisku ustawień domyślnych.



UMIESZCZANIE PAPIERU

NAZWY I UMIEJSCOWIENIE TAC

Tace mają następujące nazwy:

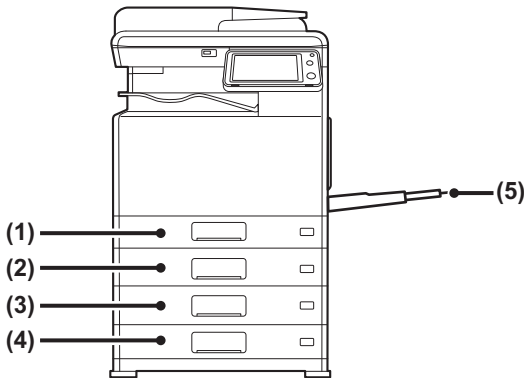

- (1) Podajnik 1
- (2) Podajnik 2 (w przypadku jednego podajnika na 500 arkuszy papieru)
- (3) Podajnik 3 (w przypadku korzystania z podajnika na 500 arkuszy oraz podstawy/kasety na 2 x 500 arkuszy)
- (4) Podajnik 4 (w przypadku korzystania z podajnika na 500 arkuszy oraz podstawy/kasety na 2 x 500 arkuszy)
- (5) Podajnik boczny

Ustawianie orientacji strony przeznaczonej do zadrukowania

Ustawienie orientacji strony przeznaczonej do zadrukowania różni się w zależności od używanego podajnika. Papier "Papier Firmowy" i "Pre-Print" ustaw w odwrotnej orientacji.

Umieść papier stroną do zadruku w kierunku wskazanym poniżej:

Podajnik	W trybie normalnym	W przypadku papieru firmowego i wstępnie zadrukowanego
Podajniki 1 – 4	Skierowane do góry	Skierowane do dołu
Podajnik boczny	Skierowane do dołu	Skierowane do góry



UMIESZCZANIE PAPIERU W PODAJNIKACH 1

1

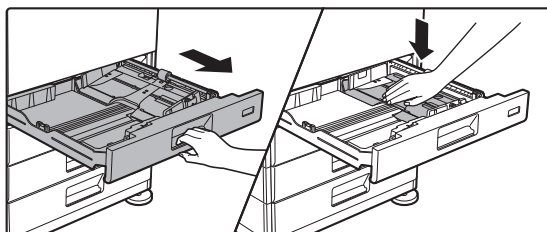

Wyciągnij podajnik papieru.

Delikatnie wyciągaj podajnik do momentu jego zatrzymania. Dociśnij środek płytki dociskowej w dół, aż wskoczy na miejsce.

2

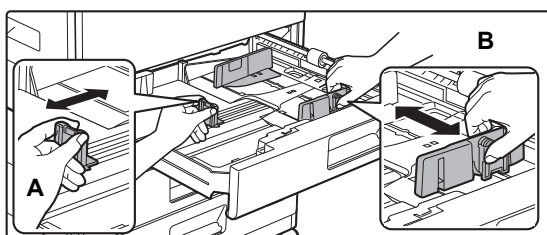

Wyreguluj ograniczniki A i B, aby odpowiadały pionowemu i poziomemu wymiarowi papieru, który masz zamiar umieścić w podajniku.

Ograniczniki A i B przesuwają się. Ściśnij dźwignię płyty separatora i dopasuj ustawienie separatora dożądanego formatu papieru.

3

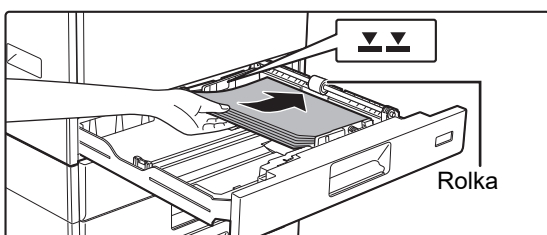

Włóż papier do podajnika.

- Włóż papier stroną przeznaczoną do zadrukowania skierowaną do góry. Przed załadowaniem upewnij się, że stos papieru jest wyrównany.
- Umieść papier pod rolką po prawej stronie podajnika.
- Przed załadowaniem papieru dobrze go przetasuj. Jeśli tego nie zrobisz, może nastąpić podawanie wielu arkuszy naraz oraz zacięcie.

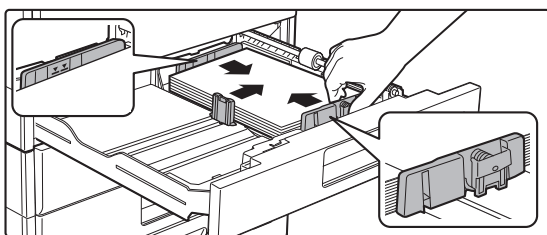

- Po załadowaniu papieru wyreguluj prowadnice A i B odpowiednio do szerokości papieru, tak aby nie pozostać między nimi żadnej szczeliny.
- Nie ładować papieru w sposób pokazany poniżej.



• Ładowanie papieru 11" x 17"

Wymij płytę rozdzielającą. Przesuń płytę rozdzielającą do końca do otworu podawania papieru (z prawej strony) i wyciągnij. Wsuń wyjętą płytę rozdzielającą do punktu A.

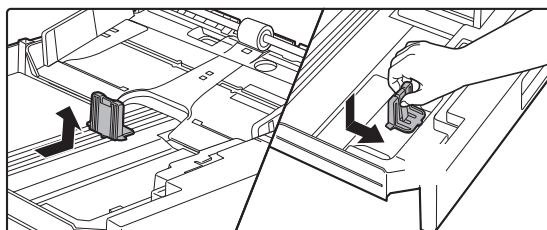

- Stos papieru nie może przekraczać poziomu oznaczonego linią wskaźnika.
- Nie dokładać papieru.

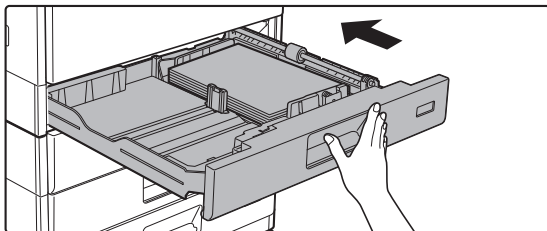

4

**Delikatnie wsuń podajnik do urządzenia.**

Powoli wepchnij podajnik do końca do urządzenia, wykonując zdecydowany ruch ręką.

Włożenie papieru na siłę może być przyczyną nierównego podawania i zacięcia papieru.





UMIESZCZANIE PAPIERU W PODAJNIKACH 2 – 4

1

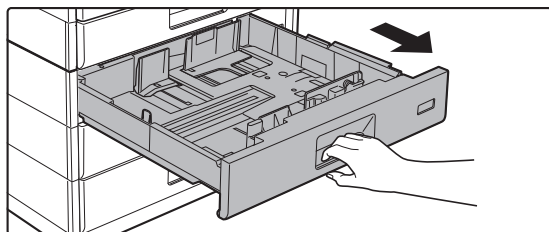

Wyciągnij podajnik papieru.

Delikatnie wyciągaj podajnik do momentu jego zatrzymania. W celu załadowania papieru przejdź do punktu 3. W celu umieszczenia papieru o innym formacie przejdź do następnego kroku.

2

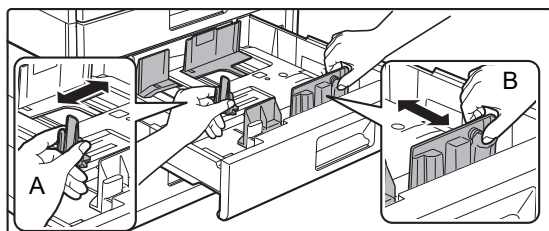

Wyreguluj ograniczniki A i B, aby odpowiadały pionowemu i poziomemu wymiarowi papieru, który masz zamiar umieścić w podajniku.

Ograniczniki A i B przesuwają się. Ściśnij dźwignię płyty separatora i dopasuj ustawienie separatora dożądanego formatu papieru.

3

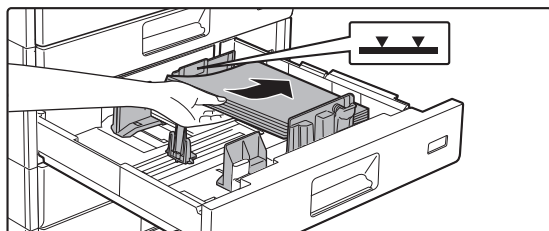

Włóż papier do podajnika.

Włóż papier stroną przeznaczoną do zadrukowania skierowaną do góry. Stos papieru nie może być wyższy niż linia wskaźnika (maks. 500 arkuszy).



- W przypadku zacięcia papieru należy obrócić papieru i/lub załadować go ponownie.
- Jeśli papier jest pozwijany, należy wyprostować go przed załadowaniem.
- Wyregulować płytę rozdzielającą tak, by między papierem a płytą rozdzielającą nie było odstępu.
- Nie dokładać papieru.
- Nie ładować papieru w sposób pokazany poniżej.



4

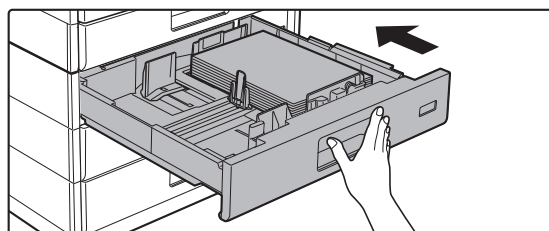

Delikatnie wsuń podajnik do urządzenia.

Powoli wepchnij podajnik do końca do urządzenia, wykonując zdecydowany ruch ręką. Włożenie papieru na siłę może być przyczyną nierównego podawania i zacięcia papieru.



UMIESZCZANIE PAPIERU W PODAJNIKU BOCZNYM

1

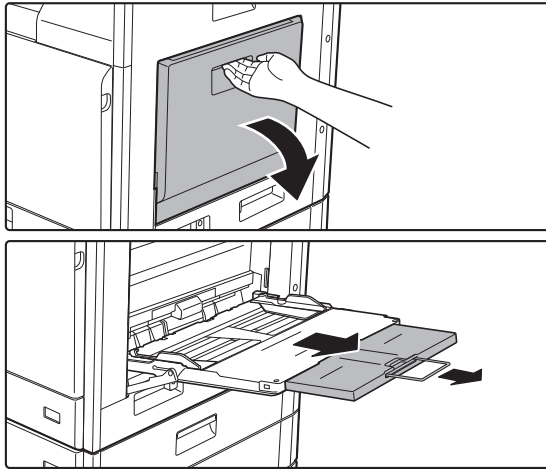

Otwórz podajnik boczny.

Jeśli ładujesz papier o długości powyżej 250 mm (9-27/32"), maksymalnie wysuń prowadnicę.



Nie umieszczaj na podajniku bocznym ciężkich przedmiotów ani nie opieraj się na nim.

2

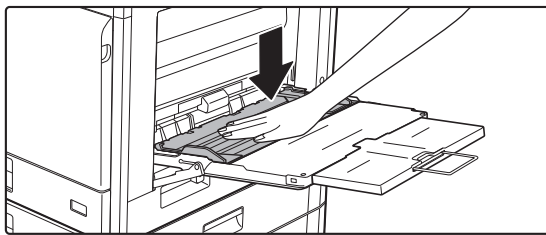

Dociśnij środek płytki dociskowej w dół, aż wskoczy na miejsce.

3

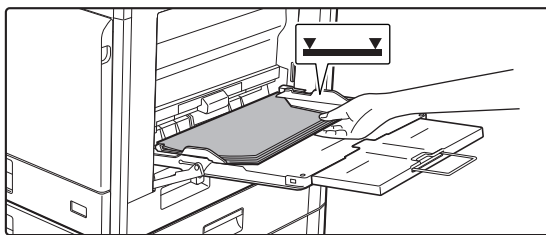

Włóż papier stroną przeznaczoną do zadrukowania skierowaną do dołu.

Włóż papier powoli wzdłuż podajnika w stronę urządzenia aż do oporu. Włożenie papieru z nadmierną siłą może być przyczyną odgięcia krawędzi przedniej. Zbyt luźne włożenie papieru może być przyczyną nierównego lub nieprawidłowego podawania. Ilość papieru nie może przekraczać maksymalnej liczby arkuszy, a łączna wysokość papieru nie może przekraczać linii wskaźnika.

4

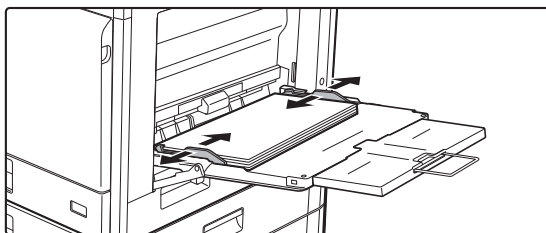

Dopasuj prowadnice podajnika bocznego do szerokości papieru.

Ustaw prowadnice podajnika bocznego w taki sposób, aby delikatnie dotykały załadowanego papieru.



- Papieru nie należy wpychać na siłę. Może to powodować zacięcia.
- Jeśli prowadnice podajnika bocznego są ustawione szerzej niż papier, przesunij je aż będą pasować do szerokości papieru. Jeśli prowadnice są ustawione za szeroko, papier może się przekrzywiać lub marszczyć.
- Zamykanie podajnika bocznego.
Wyjmij papier pozostający w podajniku bocznym i wciśnij środek płyty dociskającej, aby ją zablokować. Po zablokowaniu płyty dociskającej zamknij prowadnicę, a następnie zamknij podajnik boczny.

Ładowanie kopert

Kopiowanie i drukowanie jest możliwe tylko na przedniej stronie koperty. Ułóż przednią stronę do dołu.

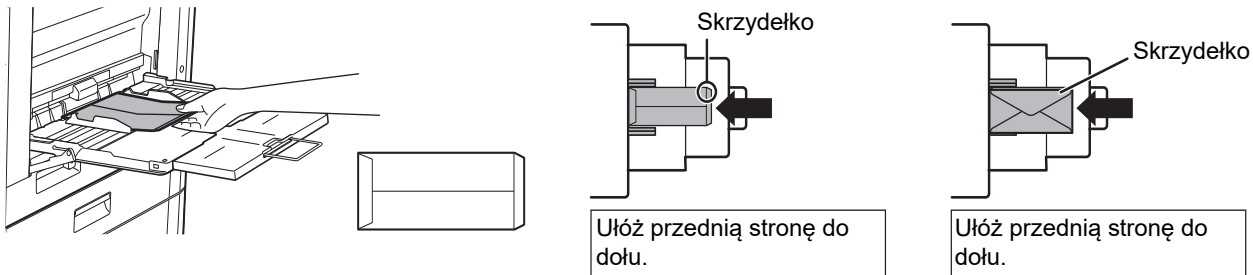

W przypadku wkładania kopert do podajnika bocznego ustaw prawidłowy typ papieru.

- ▶ [ZMIANA USTAWIENÍ PODAJNIKA PAPIERU \(strona 23\)](#)



ZMIANA USTAWIENÍ PODAJNIKA PAPIERU

Aby wymienić papier umieszczony w podajniku, zmień ustawienia podajnika za pomocą przycisku [Ustawienia tacy] na ekranie głównym.

Poniżej opisano przykładową procedurę zmiany papieru w podajniku 2 z papieru zwykłego A4 na papier ekologiczny B5.

1



Naciśnij przycisk [Ekran główny (Home)].

Wyświetlony zostanie ekran główny.

2



Dotknij przycisku [Ustawienia Podajnika], a następnie dotknij przycisku podajnika 2.

3

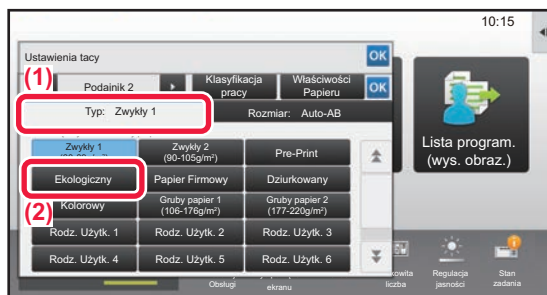

Wybierz rodzaj papieru.

(1) Naciśnij kartę rodzaju papieru.

(2) Naciśnij przycisk [Ekologiczny].

4

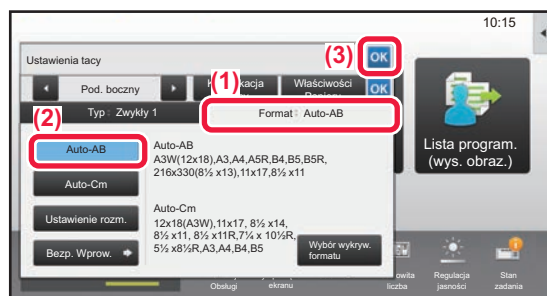

Wybierz rozmiar papieru.

(1) Naciśnij kartę rozmiaru papieru.

(2) Wybierz rozmiar papieru.

Naciśnij przycisk [Auto-AB].

(3) Naciśnij **OK** na ekranie "Ustawienia tacy".



ZAPISYWANIE KONTAKTÓW W KSIĄŻCE ADRESOWEJ

W książce adresowej można zapisywać "Kontakty" i "Grupy".

Poniżej opisano przykładową procedurę dodawania nowego kontaktu do książki adresowej przez bezpośrednie wprowadzenie nazwiska i adresu.

1



Naciśnij przycisk [Ekran główny (Home)].

Wyświetlony zostanie ekran główny.

2

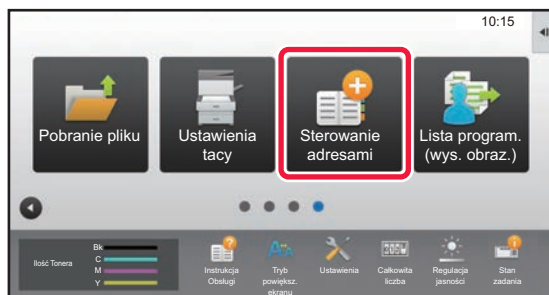

Naciśnij przycisk [Sterowanie adresami].

3

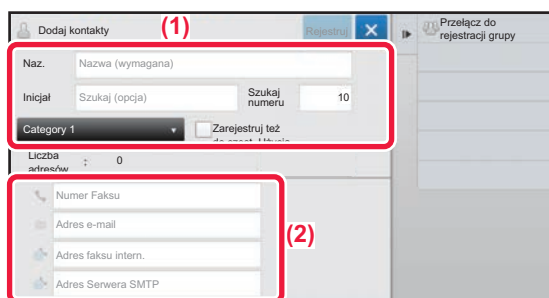

Wpisz informacje, które chcesz zarejestrować w książce adresowej.

(1) Wprowadź podstawowe informacje.

Wypełnij pola [Naz.] oraz [Inicjał].

Aby określić kategorię, wybierz ją z listy, która zostanie wyświetlona po naciśnięciu pola wprowadzania.

Aby zapisać kontakt jako często używany, zaznacz pole wyboru [Zarejestruj też do częst. Użycia] .

(2) Naciśnij [Numer Faksu], [Adres e-mail], [Adres faksu intern.] lub [Adres Serwera SMTP], wprowadź adres, a następnie naciśnij **OK.**

4

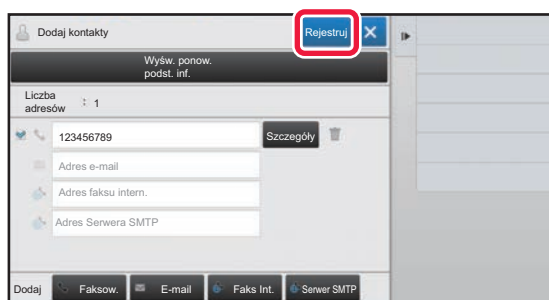

Naciśnij przycisk [Rejestruj].

Pierwszy zapisany adres danego typu jest ustawiany jako adres domyślny. Jeśli pole wyboru przy żadnym adresie nie jest zaznaczone, wyświetlony zostanie ekran potwierdzenia zawierający prośbę w wybranie adresu domyślnego.

Edytowanie lub usuwanie kontaktu

Naciśnij przycisk [Książka adresowa] na ekranie głównym, wybierz kontakt, który chcesz edytować lub usunąć, naciśnij na panelu zadań i naciśnij [Edycja] lub [Kasowanie].

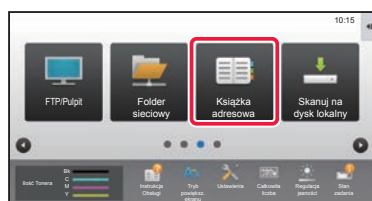



AUTORYZACJA UŻYTKOWNIKA

Jeśli w ustawieniach włączona jest funkcja autoryzacji, korzystanie z urządzenia wymaga zalogowania. W domyślnych ustawieniach fabrycznych autoryzacja użytkownika jest wyłączona.

Po zakończeniu korzystania z urządzenia wyloguj się.

METODY AUTORYZACJI

Istnieją trzy metody autoryzacji użytkownika: za pomocą numeru użytkownika, za pomocą loginu/hasła oraz metodą szybkiej autoryzacji. Poproś administratora systemu o dane potrzebne do zalogowania do urządzenia.

AUTORYZACJA ZA POMOCĄ NUMERU UŻYTKOWNIKA

Niniejsza procedura służy do logowania za pomocą numeru użytkownika otrzymanego od administratora urządzenia. Podczas uruchamiania urządzenia wyświetlany jest ekran logowania.



AUTORYZACJA ZA POMOCĄ LOGINU/HASŁA

Ta metoda pozwala użytkownikom logować się za pomocą loginu i hasła otrzymanych od administratora urządzenia lub administratora serwera LDAP.

Podczas uruchamiania urządzenia wyświetlany jest ekran logowania.

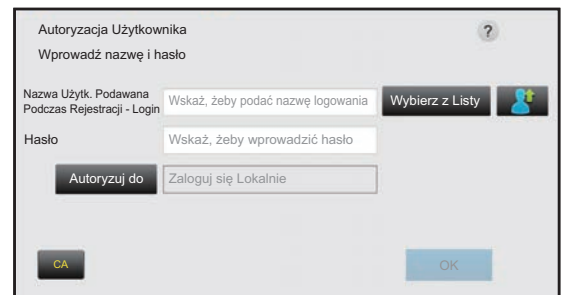

SZYBKIE UWIERZYTELNIANIE

Ta metoda może zostać użyta tylko podczas uwierzytelniania użytkownika. Umożliwia ona proste uwierzytelnienie administratora, który został wcześniej zarejestrowany na urządzeniu.

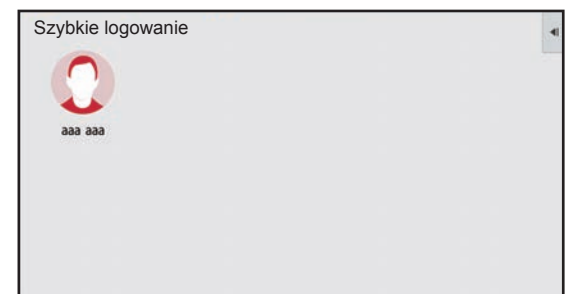

Wylogowanie

Po zakończeniu korzystania z urządzenia wyloguj się. Zapobiega to korzystaniu z urządzenia przez osoby niepowołane.





DOSTĘPNE FUNKCJE URZĄDZENIA

Urządzenie posiada wiele funkcji przeznaczonych do różnych celów.

Niektóre przydatne funkcje są opisane poniżej. Szczegółowe informacje znajdują się w podręczniku użytkownika.

FUNKCJE OSZCZĘDZANIA PAPIERU I CZASU

N-w 1



Funkcja ta rozmieszcza wiele stron oryginału na jednym arkuszu papieru.
Ta funkcja pozwala zaprezentować wiele stron w zwartym formacie lub przedstawić wygląd wszystkich stron w dokumencie.

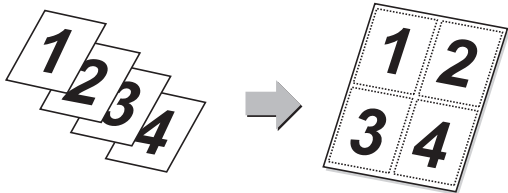

Pomijanie pustych stron



Jeśli skanowany oryginał zawiera puste strony, ta funkcja umożliwia ich pominięcie w celu skopiowania lub wysłania tylko niepustych stron. Urządzenie wykrywa puste strony, co umożliwia pominięcie zbędnych pustych arkuszy bez sprawdzania oryginału.

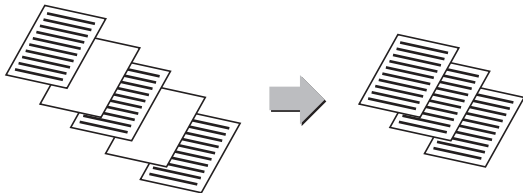

Orygin. o Róż. Form.



Ta funkcja umożliwia jednoczesne kopiowanie oryginałów o różnych formatach, nawet oryginałów w formacie A5 (5-1/2" x 8-1/2") razem z oryginałami w formacie A4 (8-1/2" x 11"). Podczas kopiowania możesz łączyć ustawienia oryginałów o różnych rozmiarach i automatycznego ustawiania skali, aby zmienić skalę stosowaną do każdego oryginału i wydrukować wszystkie strony na papierze o jednakowym rozmiarze.



Licznik oryginałów



Określenie liczby zeskanowanych arkuszy oryginału i wyświetlenie jej przed transmisją. Sprawdzenie liczby zeskanowanych arkuszy oryginału przed przesłaniem zapobieganie powstawaniu błędów.

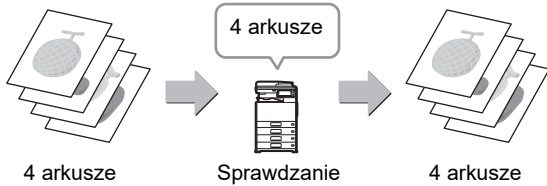

Kopia próbna



Ta funkcja służy do wykonywania kopii próbnych przed wydrukowaniem określonej liczby kopii. Porównaj kopię próbną z podglądem wydruku. W razie potrzeby zmień ustawienie. Ta funkcja zapisuje zeskanowany oryginał w pamięci urządzenia, dzięki czemu nie trzeba ponownie skanować oryginału przy zmienionym ustawieniu.

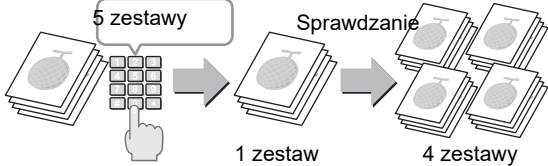

Kopioiw. Tandem



Ta funkcja służy do równego podziału zadania kopiowania między dwa urządzenia podłączone do sieci, co umożliwia skrócenie czasu kopiowania.

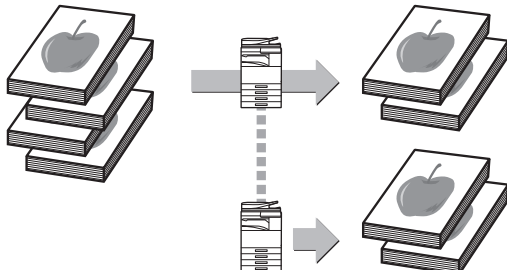



Budow. Pracy



Ta funkcja służy do dzielenia oryginałów na zestawy i pojedynczego podawania poszczególnych zestawów przez automatyczny podajnik dokumentów podczas kopiowania lub wysyłania dużej liczby oryginałów.

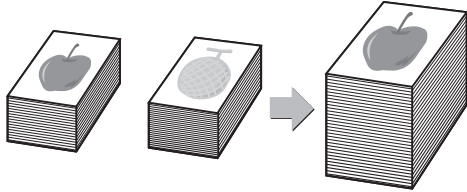

Card Shot



Ta funkcja służy do kopiowania przedniej i tylnej strony karty na jednym arkuszu, a nie na dwóch osobnych arkuszach. Takie rozwiązanie ułatwia kopiowanie dowodów osobistych i pozwala zaoszczędzić papier.

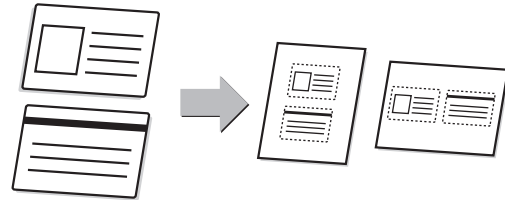

Skanowanie z wielokrotnym kadrowaniem/Kadrowanie obrazu



Na szybie dokumentów w urządzeniu można umieścić wiele dokumentów, jak np. pokwitowania lub zdjęcia, a urządzenie automatycznie wykadruje je i pozapisuje do osobnych plików podczas skanowania.

Kadrowanie wielokrotne

Kadrowanie obrazu

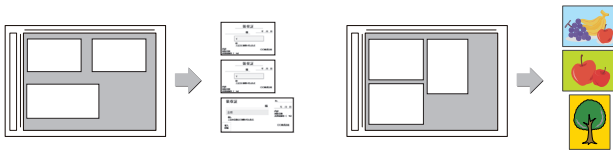

Ust. Autom.



Aby automatycznie skonfigurować ustawienia skanowania odpowiednie dla oryginału, naciśnij przycisk [Ust. Autom.] na ekranie podstawowym trybu łatwego.

Takie opcje, jak Orientacja*, Rozdzielczość, Pomijanie pustych stron, Konfiguracja Duplexu*, Regulacja przekrzyw. str.w PDF, Automatyczne wykrywanie trybu Mono2/odcieni szarości są ustawiane automatycznie.

* Wymagany jest zestaw rozszerzenia OCR.

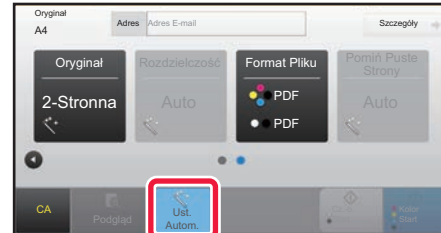

FUNKCJE ZABEZPIECZEŃ

Druk tekstury w tle



Na dokumencie jako wzór tła umieszczane są niewidoczne znaki zapobiegające nieautoryzowanemu kopiowaniu, mające formę tekstu ustalonego lub tekstu użytkownika.

Podczas kopiowania wydruku z takim wzorem ukryte znaki zostają wydrukowane.

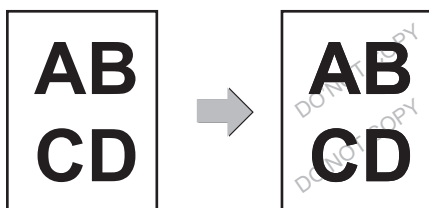

Drukowanie informacji monitorujących



Ta funkcja wymusza wydruk wcześniej zdefiniowanych informacji monitorujących, aby zapobiec nieautoryzowanemu kopiowaniu.

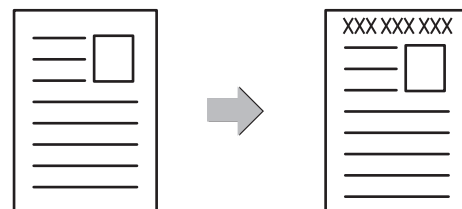



FUNKCJE SKANOWANIA

Wyrównanie tła



Tło można wyrównać poprzez ustawienie jasnych obszarów oryginału jako ciemniejszych lub jaśniejszych.

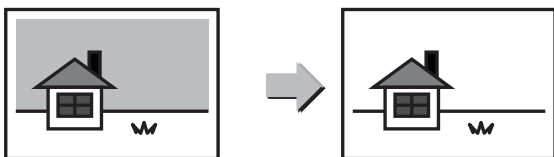

Tr. Pow. Skan



Ta funkcja umożliwia zeskanowanie cienkich oryginałów przy pomocy automatycznego podajnika dokumentów (ADF). Pomaga ona zapobiegać zacinaniu się oryginałów.

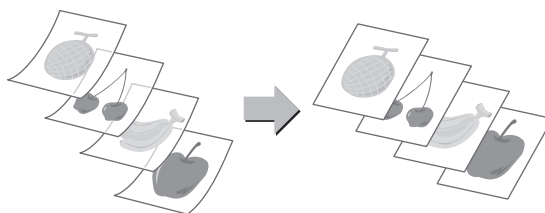

Skan. Książk.



Lewa i prawa strona oryginału mogą zostać wysłane jako dwie oddzielne strony. Funkcja umożliwia faksowanie lewych i prawych stron książki lub innego grubego dokumentu w formie oddzielnych stron.

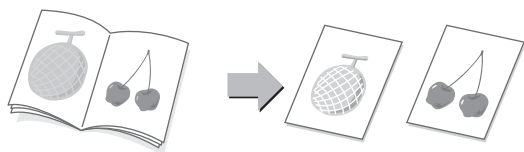

Podział książki



Ta funkcja służy do rozdzielania oryginału zszytego siodłowo, np. katalogu lub broszury, strona po stronie i ich kopiowania w prawidłowej kolejności.

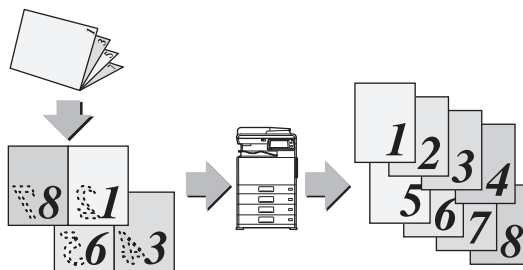

Usuń



Opisywana funkcja umożliwia usuwanie cieni powstających podczas skanowania grubych oryginałów lub książek.

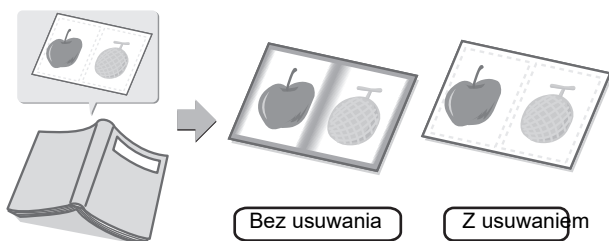



KOPIARKA

Poniżej opisane są podstawowe procedury korzystania z funkcji kopiarki.

▶ WYKONYWANIE KOPII.....	30
▶ TRYB KOPIOWANIA	32
▶ KOPIOWANIE NA PAPIERZE SPECJALNYM (Kopiowanie z użyciem podajnika bocznego).....	33



WYKONYWANIE KOPII

Poniżej został opisany sposób ustawiania skali kopiowania.

1



Naciśnij przycisk [Ekran główny (Home)].

Wyświetlony zostanie ekran główny.

2

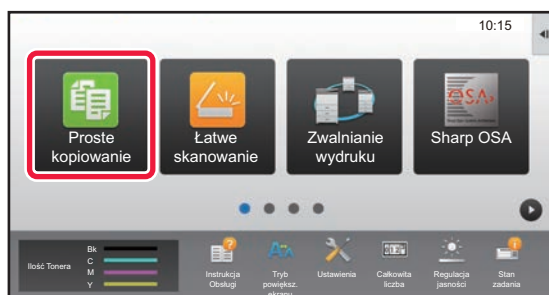

Naciśnij ikonę trybu [Proste kopiowanie].

Wyświetlony zostanie ekran prostego kopiowania.

3

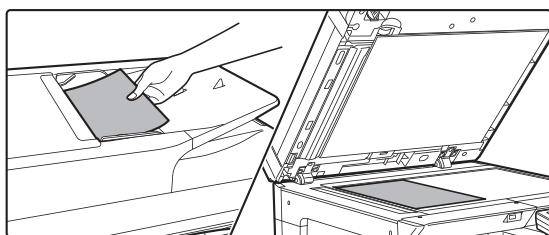

Ułóż oryginał.

Ułóż oryginał na tacy automatycznego podajnika dokumentów lub na szybie dokumentów.

► [UMIESZCZANIE ORYGINAŁÓW \(strona 15\)](#)

4

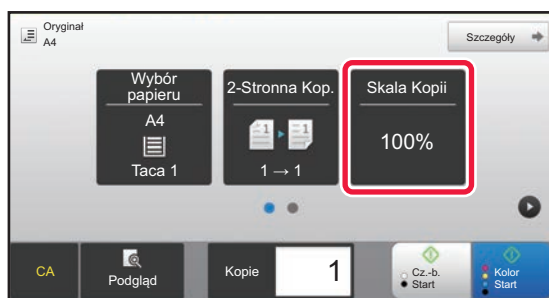

Naciśnij przycisk [Skala Kopii].

Opisane poniżej funkcje są dostępne w trybie prostego kopiowania.

- Wybór papieru
- 2-Stronna Kop.
- Skala Kopii
- Tryb Kolorowy
- Oryginał
- Ekspozycja
- N-Up
- Card Shot

Aby wybrać bardziej szczegółowe ustawienia, naciśnij przycisk [Szczegóły] i wybierz ustawienia w trybie normalnym.

► [TRYB KOPIOWANIA \(strona 32\)](#)



5



Ustaw skalę kopiowania.

Po wprowadzeniu ustawień naciśnij przycisk **OK**.

6

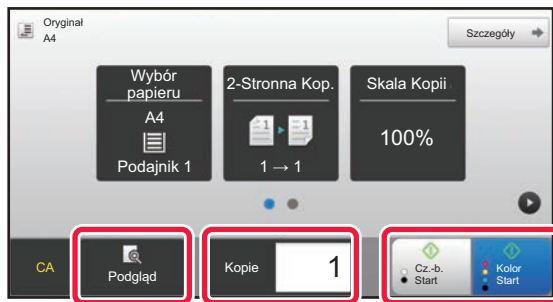

Ustaw liczbę kopii, a następnie naciśnij przycisk [Kolor Start] lub przycisk [Cz.-b. Start].

- Przy domyślnych ustawieniach fabrycznych po naciśnięciu przycisku [Kolor Start] urządzenie wykrywa, czy poszczególne oryginały są kolorowe czy czarno-białe oraz automatycznie przełącza się pomiędzy skanowaniem kolorowym i czarno-białym. Jeśli naciśniesz przycisk [Cz.-b. Start], urządzenie będzie wykonywało skanowanie czarno-białe. Szczegółowe informacje znajdują się w podręczniku użytkownika.
- Aby wyświetlić podgląd dokumentu, naciśnij przycisk [Podgląd].

► [EKRAŃ PODGLĄDU \(strona 14\)](#)

Anuluj kopiowanie



Anuluj kopiowanie



TRYB KOPIOWANIA

Istnieją dwa tryby kopiowania: proste i normalne.

Tryb prosty pozwala korzystać tylko z najczęściej używanych funkcji zapewniających bezproblemowe wykonanie większości zadań kopiowania.

Jeśli konieczny jest wybór ustawień szczegółowych bądź funkcji specjalnych, użyj trybu normalnego. W trybie normalnym dostępne są wszystkie funkcje.

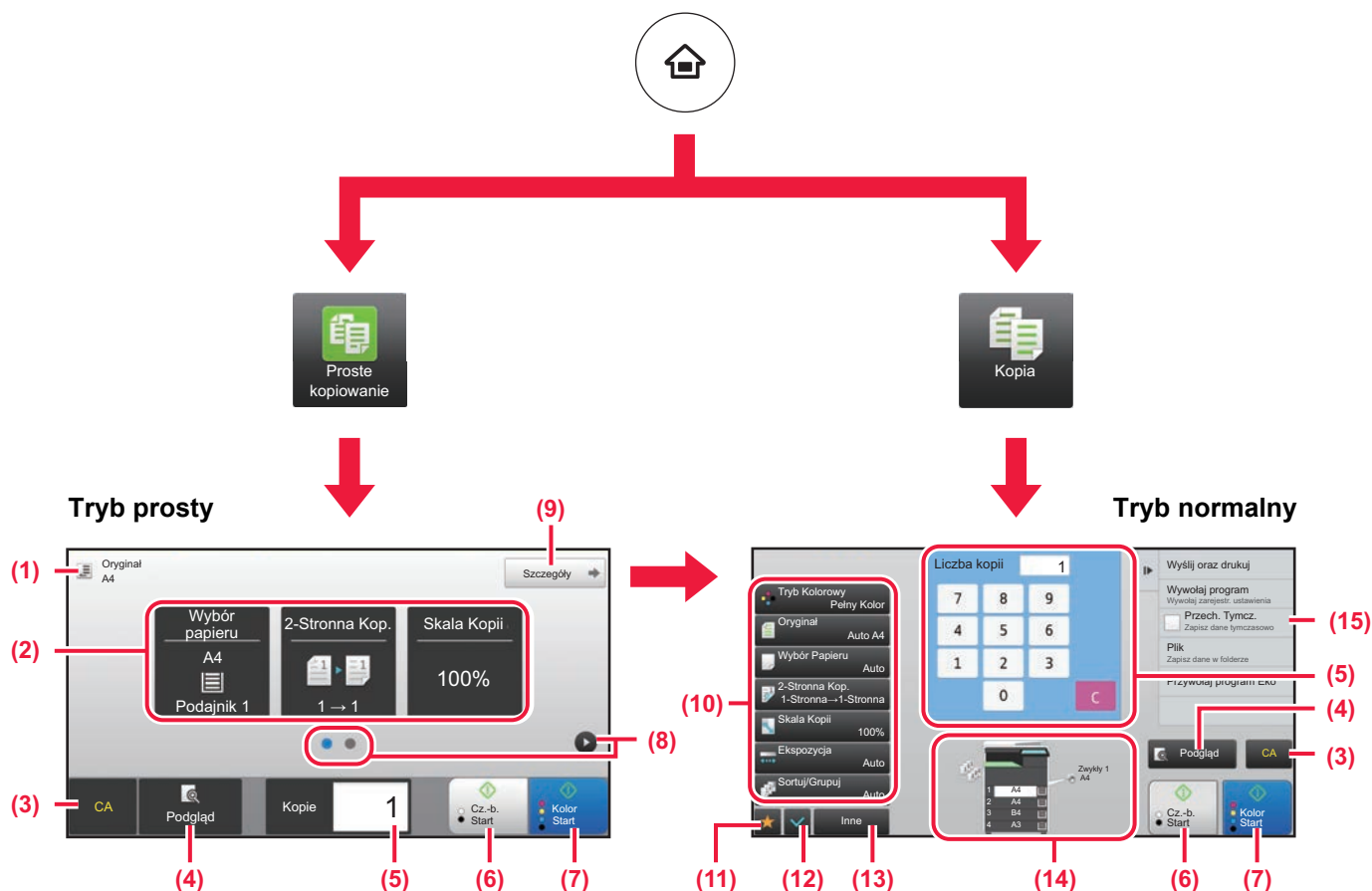

(1) Pokazuje format umieszczonego oryginału.

(2) Umożliwia wybór funkcji.

Wybór funkcji w trybie prostym



W "Trybie ustawień" wybierz kolejno opcje [Ustawienia Systemowe] → [Ustawienia Podstawowe] → [Ustawienia Operacji] → [Ustawienia trybu uproszczonego] → [Proste kopiowanie]

(3) Resetuje wszystkie ustawienia.

(4) Skanuje oryginał i wyświetla obraz poglądu.

► [EKRAN PODGLĄDU \(strona 14\)](#)

(5) Umożliwia wprowadzenie liczby kopii.

(6) Rozpoczyna kopiowanie biało-czarne.

(7) Rozpoczyna kopiowanie kolorowe.

(8) Umożliwia przejście do kolejnych ekranów zawierających przyciski skrótu.

(9) Wybór trybu normalnego.

(10) Przyciski ustawień kopiowania.

(11) Wyświetla listę przycisków funkcyjnych. Można zapisać często używane opcje [Inne].

(12) Umożliwia sprawdzenie aktualnych ustawień.

(13) Wyświetla listę przycisków funkcyjnych innych niż opisane powyżej.

► [DOSTĘPNE FUNKCJE URZĄDZENIA \(strona 26\)](#)

(14) Wskazuje obecność lub nieobecność oryginału oraz rozmiar papieru umieszczonego w każdym z podajników. Naciśnięcie spowoduje otwarcie okna wyboru papieru.

(15) Wyświetla funkcje dostępne w trybie kopiowania.



KOPIOWANIE NA PAPIERZE SPECJALNYM (Kopiowanie z użyciem podajnika bocznego)

W niniejszej części wyjaśniono, w jaki sposób umieszczać ciężki papier A4 w podajniku bocznym.

1

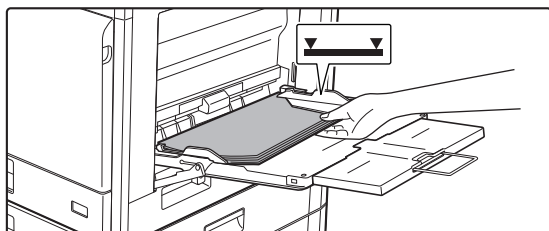

Włóż papier do podajnika bocznego.

- ▶ [UMIESZCZANIE PAPIERU W PODAJNIKU BOCZNYM \(strona 21\)](#)

2

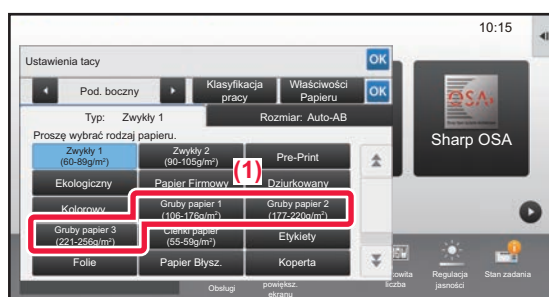

Wybierz ustawienia za pomocą panelu dotykowego.

(1) Naciśnij przycisk [Gruby papier 1], [Gruby papier 2] lub [Gruby papier 3].

Naciśnij przycisk [Gruby papier 1] w przypadku papieru od 106 g/m² do 176 g/m² (od 28 funtów typu bond do 65 funtów typu okładka), przycisk [Gruby papier 2] w przypadku papieru od 177 g/m² do 220 g/m² (od 65 funtów typu okładka do 80 funtów typu okładka) lub przycisk [Gruby papier 3] w przypadku papieru od 221 g/m² do 256 g/m² (od 80 funtów typu okładka do 140 funtów typu indeksowego).

(2) Naciśnij kartę [Format: Auto-AB].

(3) Naciśnij przycisk [Auto-AB].

(4) Naciśnij przycisk **OK w "Ustawienia tacy".**

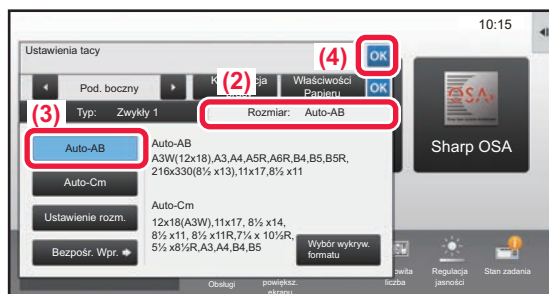

3

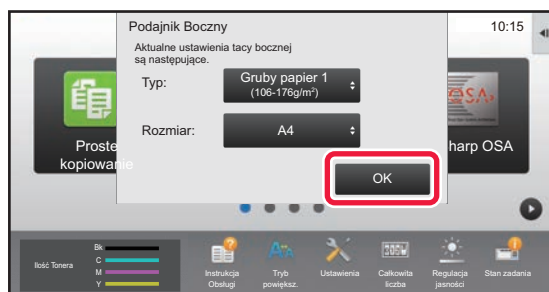

Naciśnij przycisk [OK].



4

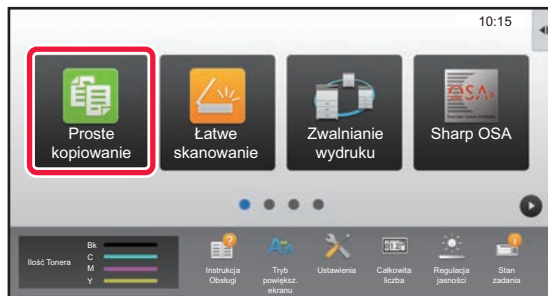

Naciśnij ikonę trybu [Proste kopiowanie].

Wyświetlony zostanie ekran prostego kopiowania.

5

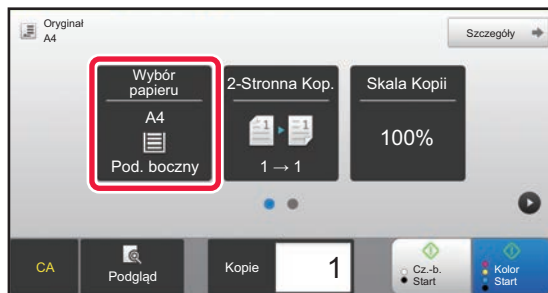

Naciśnij przycisk [Wybór papieru].

6



Wybierz podajnik boczny.

7

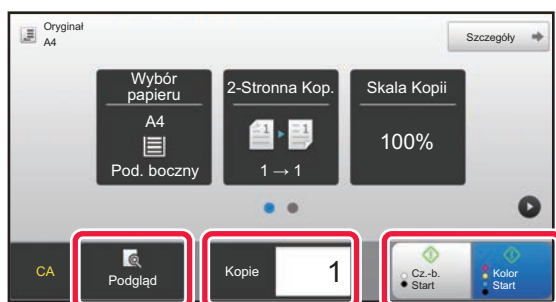

Ustaw liczbę kopii, a następnie naciśnij przycisk [Kolor Start] lub przycisk [Cz.-b. Start].

- Przy domyślnych ustawieniach fabrycznych po naciśnięciu przycisku [Kolor Start] urządzenie wykrywa, czy poszczególne oryginały są kolorowe czy czarno-białe oraz automatycznie przełącza się pomiędzy skanowaniem kolorowym i czarno-białym. Jeśli naciśniesz przycisk [Cz.-b. Start], urządzenie będzie wykonywało skanowanie czarno-białe. Szczegółowe informacje znajdują się w podręczniku użytkownika.
- Aby wyświetlić podgląd dokumentu, naciśnij przycisk [Podgląd].

► [EKARAN PODGLĄDU \(strona 14\)](#)

Zmień ilość wydruków



Anuluj skanowanie

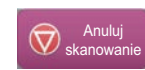

Anuluj kopiowanie

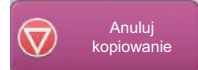



DRUKARKA

Niniejsza część zawiera informacje na temat podstawowych procedur drukowania przy użyciu sterownika urządzenia. Zawarte w niniejszej instrukcji objaśnienia ekranów i procedur przygotowano przede wszystkim z myślą o Windows® 10 (komputery z systemem Windows)® i macOS 10.12(komputery z systemem macOS). Ekran różni się w zależności od wersjach systemu operacyjnego, sterownika i aplikacji.

▶ DRUKOWANIE W ŚRODOWISKU WINDOWS.....	36
▶ DRUKOWANIE W ŚRODOWISKU macOS	38
▶ BEZPOŚREDNI WYDRUK PLIKU Z PAMIĘCI USB.....	40



DRUKOWANIE W ŚRODOWISKU WINDOWS

Poniżej opisano przykładową procedurę drukowania w formacie A4 dokumentów "WordPad", który jest standardowym programem systemu Windows.

Więcej informacji o instalowaniu sterownika drukarki i konfigurowaniu jego ustawień można znaleźć w instrukcji instalacji oprogramowania.

Informacje o dostępnych sterownikach drukarki i wymogi dotyczące ich wykorzystania znajdują się w podręczniku użytkownika.

1

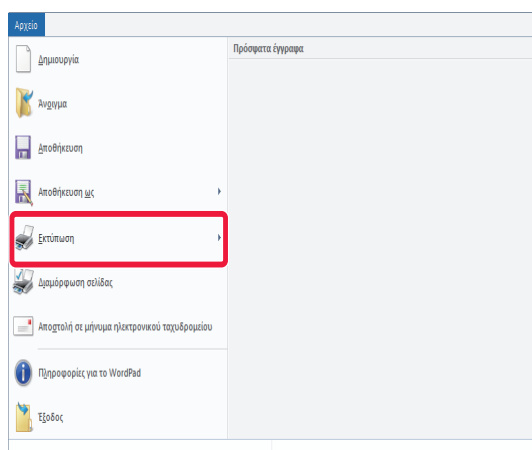

W programie WordPad z menu [Plik] wybierz polecenie [Drukuj].

2

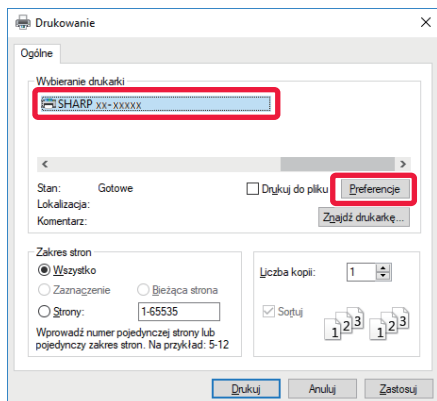

Wybierz sterownik drukarki i kliknij przycisk [Preferencje].

Jeśli widoczna jest lista sterowników drukarki, wybierz z niej nazwę sterownika, który ma być używany.

3

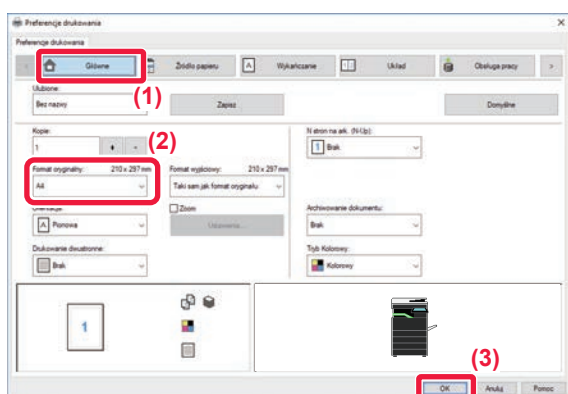

Wybierz ustawienia drukowania.

(1) Kliknij kartę [Główne].

(2) Wprowadź format oryginału.

Aby wybrać ustawienia na innych kartach, kliknij nagłówek żądanej karty, a następnie wybierz żądane ustawienia.

(3) Kliknij przycisk [OK].

- Pomoc można wyświetlić dla danego ustawienia, klikając na to ustawienie i naciskając przycisk [F1].
- Kliknij przycisk [Pomoc]. W oknie pomocy wyświetlone zostaną objaśnienia ustawień dostępnych na karcie.



4

Kliknij przycisk [Drukuj].

Rozpocznie się drukowanie.

DRUKOWANIE NA KOPERTACH

Podajnika bocznego można używać do drukowania na kopertach.

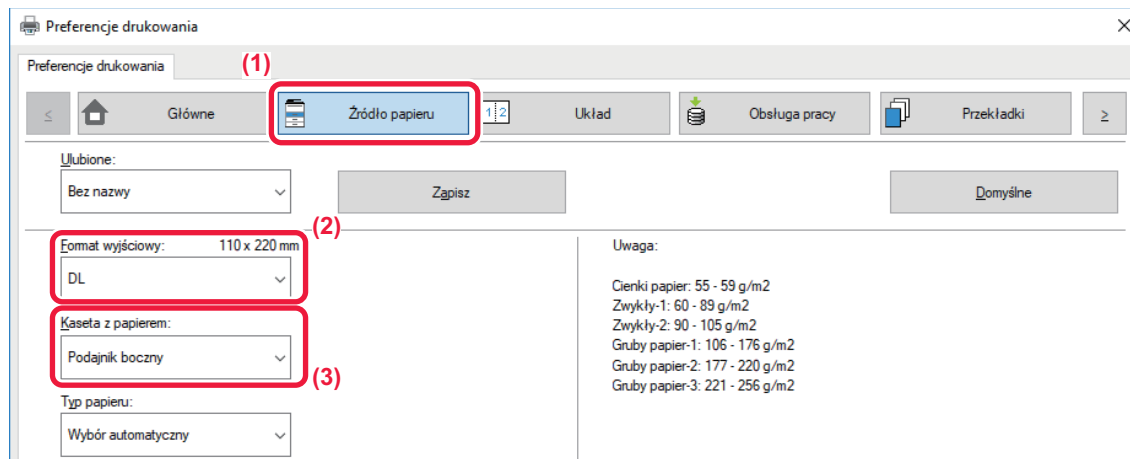

(1) Kliknij kartę [Źródło papieru].

(2) Wybierz format koperty z menu "Format wyjściowy".

Jeśli "Format wyjściowy" jest ustawiony jako [DL], "Rodzaj papieru" również jest automatycznie ustawiony jako [Koperta].

(3) Wybierz [Podajnik boczny] w polu "Kaseta z papierem".



- Ustaw typ papieru [Koperta] dla podajnika bocznego i umieść kopertę w podajniku bocznym.
- W przypadku nośników takich jak koperta, które można załadować tylko w określonych orientacjach, można w razie potrzeby obrócić obraz o 180 stopni. Więcej informacji znajduje się w "Podręczniku użytkownika".

► [Ładowanie kopert \(strona 22\)](#)





DRUKOWANIE W ŚRODOWISKU macOS

Poniżej opisano przykładową procedurę drukowania w formacie A4 dokumentów "TextEdit", który jest standardowym programem systemu macOS.

Więcej informacji o instalowaniu sterownika drukarki i konfigurowaniu jego ustawień w środowisku macOS można znaleźć w instrukcji instalacji oprogramowania.

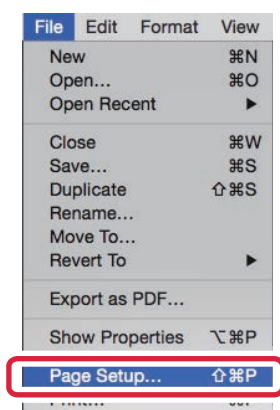

Aby urządzeń można było używać w roli drukarki w środowisku macOS, potrzebny jest zestaw rozszerzający PS3.

1

Z menu [File] wybierz polecenie [Page Setup].

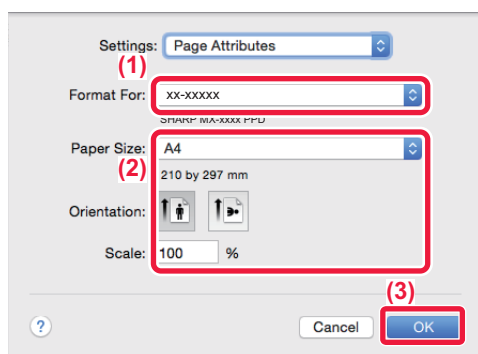
2

Wybierz ustawienia papieru.

(1) Upewnij się, że wybrana została odpowiednia drukarka.

(2) Wybierz ustawienia papieru.

Ustaw format papieru, orientację papieru oraz skalę kopiowania.

(3) Kliknij przycisk [OK].

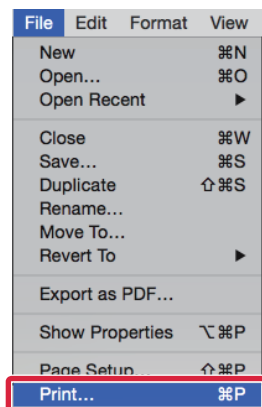
3

Z menu [File] wybierz polecenie [Print].



4

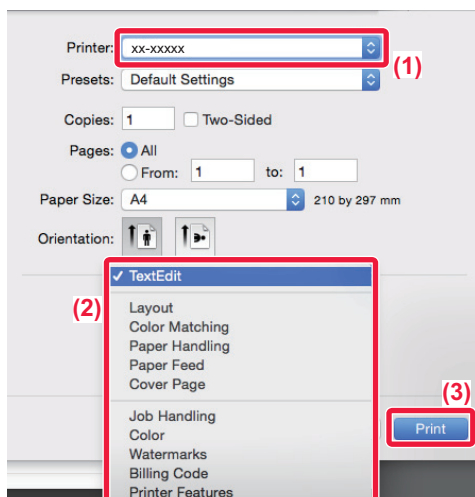

Wybierz ustawienia drukowania.

- (1) Upewnij się, że wybrana została odpowiednia drukarka.
- (2) Wybierz elementy z menu i skonfiguruj potrzebne ustawienia.
- (3) Kliknij przycisk [Print].

DRUKOWANIE NA KOPERTACH

Podajnika bocznego można używać do drukowania na kopertach.

Wybierz format koperty w ustawieniach aplikacji (w wielu aplikacjach: "Ustawienia strony") i wykonaj poniższe czynności.

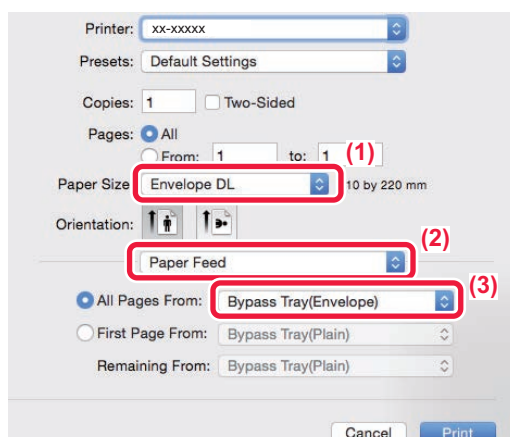

- (1) Wybierz format koperty z menu "Paper Size".
- (2) Wybierz [Paper Feed].
- (3) Wybierz opcję [Bypass Tray(Envelope)] z menu "All Pages from".



- Ustaw typ papieru [Koperta] dla podajnika bocznego i umieść kopertę w podajniku bocznym.
- W przypadku nośników takich jak koperta, które można załadować tylko w określonych orientacjach, można w razie potrzeby obrócić obraz o 180 stopni. Więcej informacji znajduje się w "Podręczniku użytkownika".

► [Ładowanie kopert \(strona 22\)](#)



BEZPOŚREDNI WYDRUK PLIKU Z PAMIĘCI USB

Pliki zapisane w pamięci USB podłączonej do urządzenia są drukowane bez korzystania ze sterownika drukarki, poprzez wysłanie odpowiedniego polecenia z panelu operacyjnego.

Poniżej podane są typy plików (i odpowiadające im rozszerzenia), które można drukować bezpośrednio.

Typ pliku	TIFF	JPEG	PCL	PDF* ¹ , szyfrowany PDF* ¹ , PDF/A* ¹ , kompaktowy PDF* ¹	PS* ¹	DOCX* ² , XLSX* ² , PPTX* ²	PNG
Rozszerzenie	tiff, tif	jpeg, jpg, jpe, jff	pcl, prn	pdf	ps, prn	docx, xlsx, pptx	png

*1 Wymagany jest zestaw rozszerzenia PS3.

*2 Wymagany jest moduł rozszerzenia druku bezpośredniego.

3

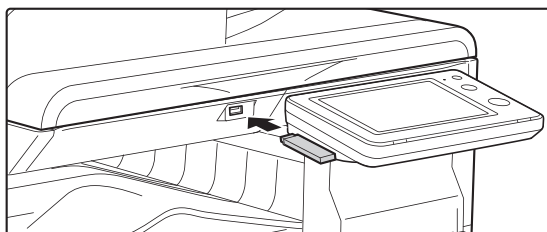

Podłącz pamięć USB od urządzenia.

4

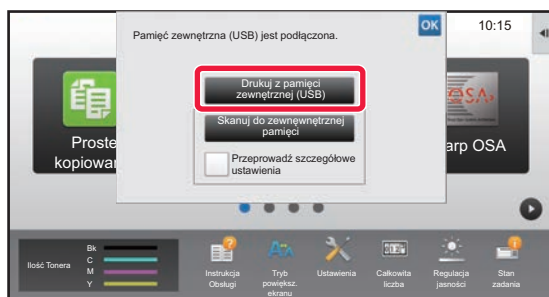

Gdy wyświetli się ekran wyboru czynności, naciśnij [Drukuj z pamięci zewnętrznej (USB)].

Jeśli ekran nie wyświetli się, wykonaj poniższe czynności:

- (1) Naciśnij przycisk [Pobranie pliku].
- (2) Naciśnij przycisk [Wybierz plik z pamięci USB do wydruku] na panelu sterowania.

5

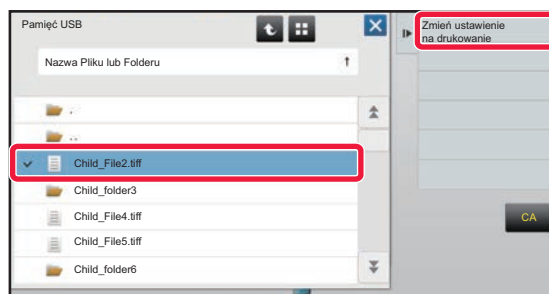

Naciśnij przycisk odpowiadający plikowi do druku, a następnie naciśnij przycisk [Zmień ustawienie na drukowanie] na panelu sterowania.

- W przypadku drukowania wielu plików naciśnij przyciski plików, które chcesz wydrukować, a następnie naciśnij przycisk [Drukuj] na panelu sterowania.
- Naciśnij , aby przejść do widoku miniatur.

6

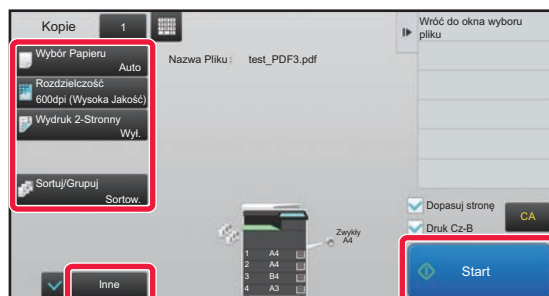

Wybierz ustawienia drukowania i naciśnij przycisk [Start].

7

Odłącz pamięć USB od urządzenia.

Qualcomm® DirectOffice™ jest produktem firmy Qualcomm Technologies, Inc. i/lub jej spółek zależnych. Qualcomm® jest znakiem towarowym firmy Qualcomm Incorporated zarejestrowanym w Stanach Zjednoczonych i innych krajach. DirectOffice™ jest znakiem towarowym firmy CSR Imaging US, LP zarejestrowanym w Stanach Zjednoczonych i innych krajach.



FAKS

W tej części wyjaśnione zostały podstawowe procedury korzystania z funkcji faksu.

▶ WYSYŁANIE FAKSU	42
▶ TRYB FAKSU	44



WYSYŁANIE FAKSU

Poniżej opisane są podstawowe procedury wysyłania faksu.
W trybie faksu kolorowe oryginały wysyłane są jako obrazy czarno-białe.

1



Naciśnij przycisk [Ekran główny (Home)].

Wyświetlony zostanie ekran główny.

2

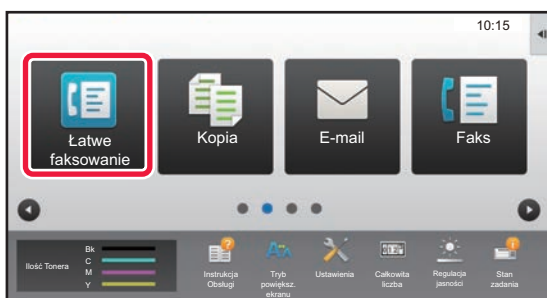

Naciśnij ikonę trybu [Łatwe faksowanie].

Wyświetlony zostanie ekran łatwego wysyłania faksu.

3

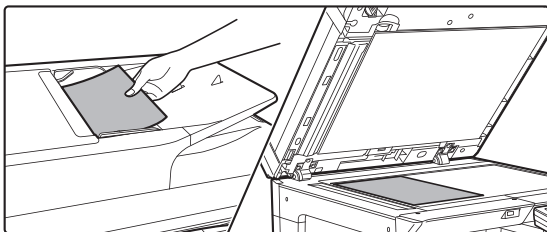

Ułóż oryginał.

Ułóż oryginał na tacy automatycznego podajnika dokumentów lub na szybie dokumentów.

► [UMIĘSZCZANIE ORYGINAŁÓW \(strona 15\)](#)

4

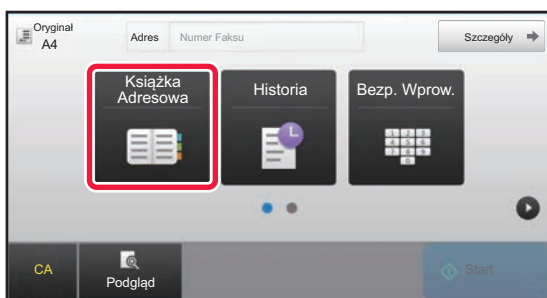

Naciśnij przycisk [Książka Adresowa].

Możesz również użyć przycisku [Bezp. Wprow.], aby bezpośrednio wprowadzić numer faksu lub wybrać numer z dziennika przesyłania.

5

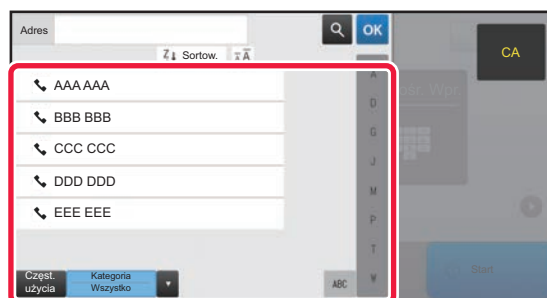

Naciśnij przycisk wyboru odpowiedniego odbiorcy.

Adresy dla bieżącego trybu zostały wybrane spośród adresów, których pola wyboru zostały zaznaczone podczas zapisywania odbiorcy. Jeśli żaden adres nie został zapisany z zaznaczonym polem wyboru, naciśnij przycisk [Tak] na ekranie potwierdzenia i wybierz odpowiednie adresy. Aby dodać kolejnego odbiorcę, naciśnij przycisk wyboru odpowiedniego odbiorcy.

6

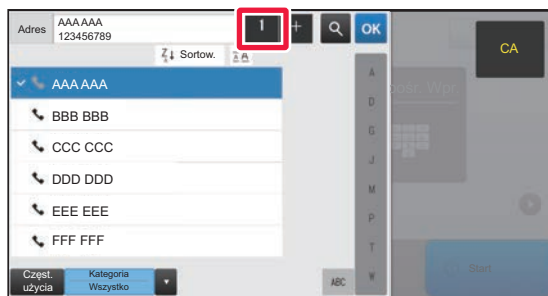

Naciśnij przycisk [Wszys. M. Docel.].

Wyświetlona zostanie lista wybranych odbiorców.

7

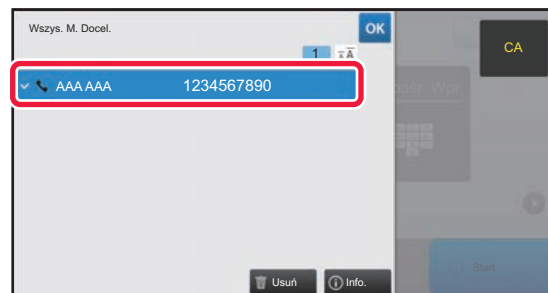

Potwierdź odbiorcę.

Jeśli na liście wyświetlony zostanie nieprawidłowy odbiorca, naciśnij nazwę tego odbiorcy, a następnie przycisk [Usuń].

8

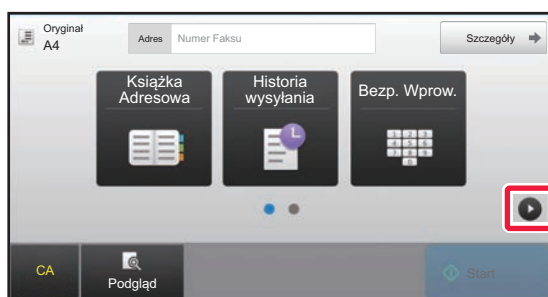

Naciśnij , aby przychodzić pomiędzy ekranami i wybrać ustawienia.

Zmień potrzebne ustawienia.

Opisane poniżej funkcje są dostępne w trybie prostego faksowania.

- Oryginał
- Ekspozycja
- Rozdzielczość

Aby wybrać bardziej szczegółowe ustawienia, naciśnij przycisk [Szczegóły] i wybierz ustawienia w trybie normalnym.

► [TRYB FAKSU \(strona 44\)](#)

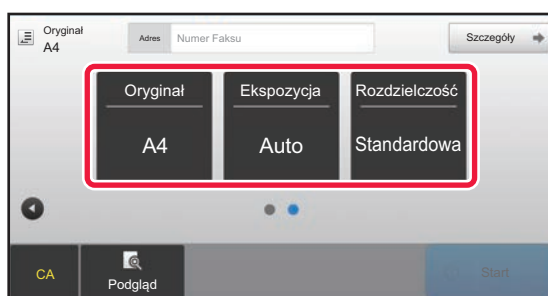

9

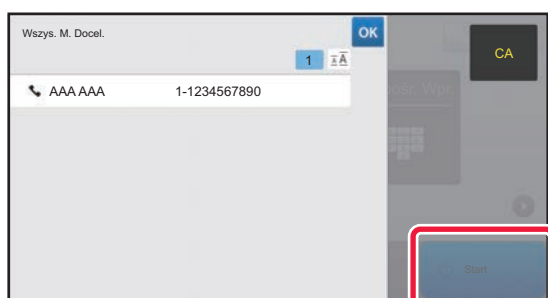

Naciśnij przycisk [Start].

Aby wyświetlić podgląd dokumentu, naciśnij przycisk , aby wrócić do ekranu podstawowego łatwego przesyłania faksu, a następnie naciśnij przycisk [Podgląd].

► [EKRAN PODGLĄDU \(strona 14\)](#)

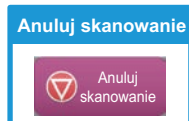

TRYB FAKSU

Istnieją dwa tryby faksowania: łatwe i normalne.

Tryb łatwy pozwala korzystać tylko z najczęściej używanych funkcji zapewniających bezproblemowe wykonanie większości zadań faksowania.

Jeśli konieczny jest wybór ustawień szczegółowych bądź funkcji specjalnych, użyj trybu normalnego.

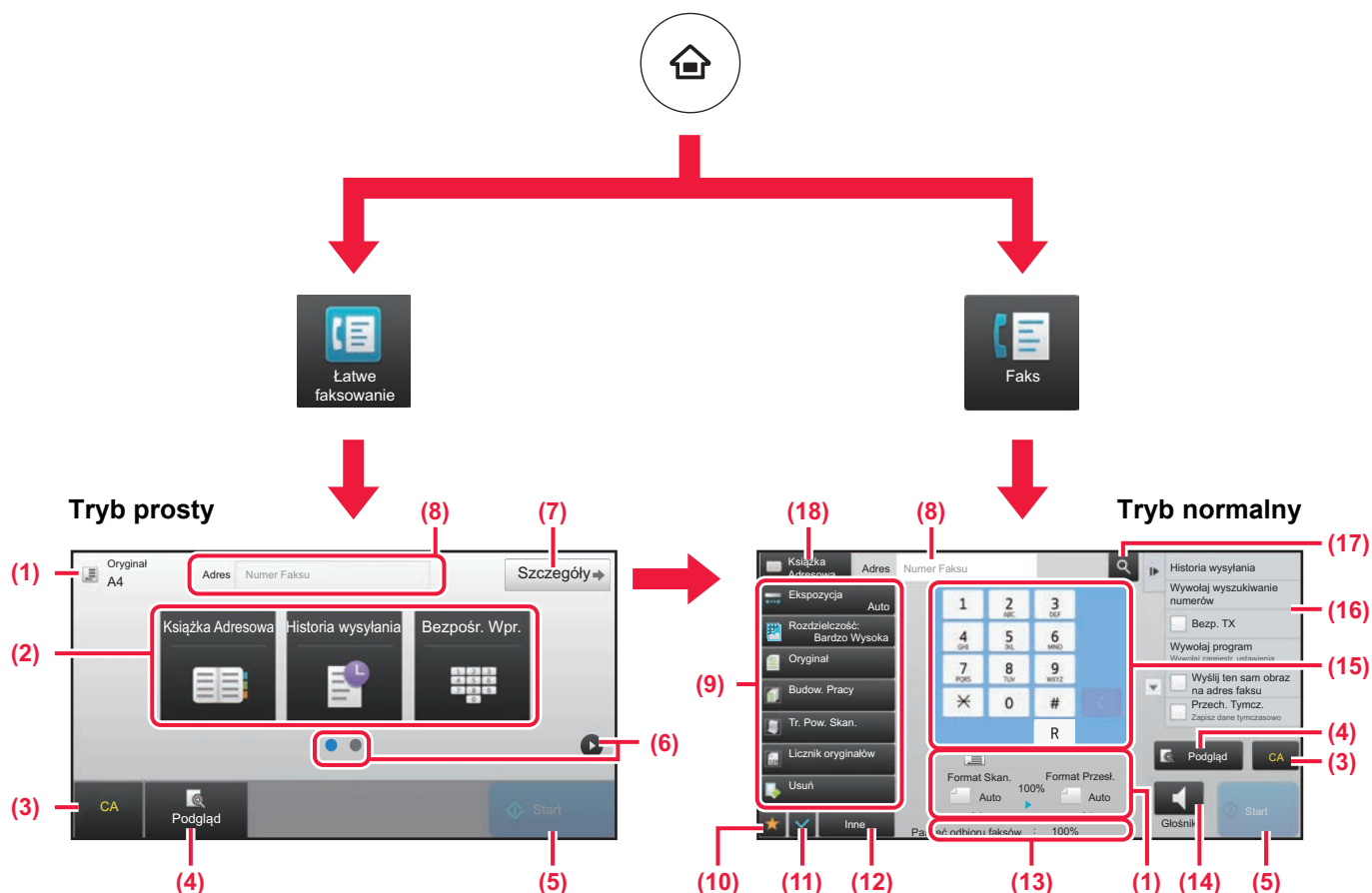

- (1) Wyświetla formaty oryginałów i wysyłanych danych.
- (2) Umożliwia wybór używanych adresów i funkcji.

- (10) Wyświetla listę przycisków funkcyjnych. Można zapisać często używane opcje [Inne].

- (11) Umożliwia sprawdzenie aktualnych ustawień.

- (12) Wyświetla listę przycisków funkcyjnych innych niż opisane powyżej.

► [DOSTĘPNE FUNKCJE URZĄDZENIA \(strona 26\)](#)

- (13) Pokazuje ilość wolnej pamięci dostępnej do odbioru faksów.

- (14) Umożliwia korzystanie z głośników.

- (15) Umożliwia wpisanie numeru faksu.

- (16) Wyświetla funkcje, z których można korzystać w trybie faksu.

- (17) Wyszukuje adresy.

- (18) Wyświetla książkę adresową.

Wybór funkcji w trybie prostym



W "Trybie ustawień" wybierz kolejno opcje [Ustawienia Systemowe] → [Ustawienia Podstawowe] → [Ustawienia Operacji] → [Ustawienia trybu uproszczonego] → [Łatwe faksowanie]

- (3) Resetuje ustawienia i adresy.
- (4) Skanuje oryginał i wyświetla obraz poglądu.
 - [EKRAŃ PODGLĄDU \(strona 14\)](#)
- (5) Natychmiast rozpoczyna przesyłanie faksu.
- (6) Umożliwia przejście do kolejnych ekranów zawierających przyciski skrótu.
- (7) Wybór trybu normalnego.
- (8) Pokazuje numer odbiorcy faksu.
- (9) Przyciski ustawień faksowania.



SKANER

Niniejsza część zawiera informacje o korzystaniu z funkcji skanera sieciowego oraz o podstawowych procedurach dla trybu skanowania.

Do korzystania z funkcji faksu internetowego wymagany jest zestaw rozszerzenia faksu internetowego.

▶ FUNKCJA SKANERA SIECIOWEGO	46
▶ SKANOWANIE ORYGINAŁÓW	47
▶ TRYB SKANOWANIA.....	49



FUNKCJA SKANERA SIECIOWEGO

Funkcja skanera sieciowego może być wykorzystana do przesyłania zeskanowanych obrazów na różne sposoby. Funkcja skanera sieciowego posiada opisane poniżej tryby. Aby skorzystać z trybu, naciśnij przycisk trybu na ekranie głównym.

Tryby skanowania



Aby wysłać obraz na adres e-mailowy, użyj opcji

Skanowanie do E-mail

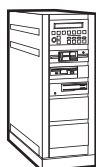

Aby wczytać obraz na serwer FTP, użyj opcji

Skanuj do FTP



Aby wysłać obraz do folderu udostępnionego na Twoim komputerze, użyj opcji

Skanuj do Folderu Sieciowego

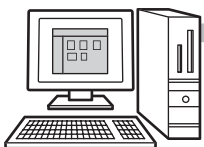

Aby przetworzyć obraz w konkretnym programie, użyj opcji

Skanowanie do komputera



Zeskanuj oryginał, a następnie...



Tryb pamięci USB

Użyj tego trybu do zapisywania obrazów w pamięci USB.



Tryb faksu internetowego

Użyj tego trybu do wysyłania faksu przez Internet



Urządzenie obsługuje Direct SMTP.

Tryb skanowania do komputera

Użyj tego trybu, aby skanować fotografie i wykonywać poprawki na komputerze.



Można użyć programu zgodnego ze standardem TWAIN.

Tryb wprowadzania danych

Użyj tego trybu, jeśli chcesz wykorzystać rozwiązania powiązanego z programem





SKANOWANIE ORYGINAŁÓW

Poniżej zostały opisane podstawowe funkcje skanowania.

W tej części objaśniono procedurę wysyłania zeskanowanego pliku przez pocztę e-mail do miejsca docelowego zapisanego w książce adresowej.

1



Naciśnij przycisk [Ekran główny (Home)].

Wyświetlony zostanie ekran główny.

2

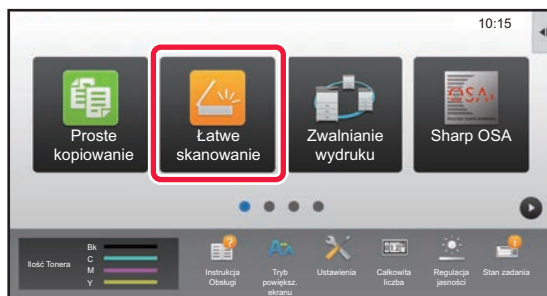

Naciśnij ikonę trybu [Łatwe skanowanie].

Wyświetlony zostanie ekran łatwego skanowania.

3

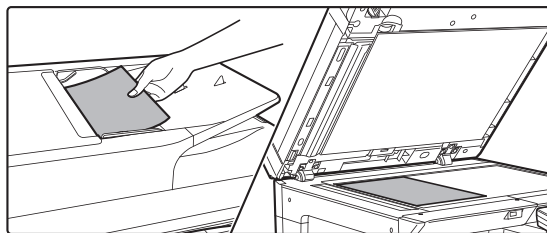

Ułóż oryginał.

Ułóż oryginał na tacy automatycznego podajnika dokumentów lub na szybie dokumentów.

► [UMIESZCZANIE ORYGINAŁÓW \(strona 15\)](#)

4

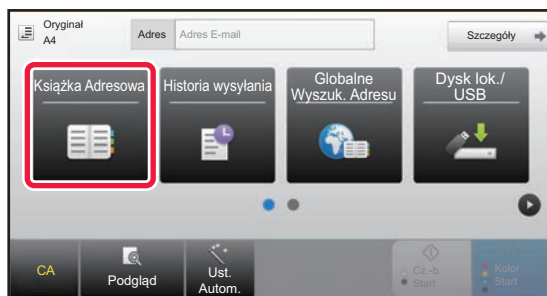

Naciśnij przycisk [Książka Adresowa].

5

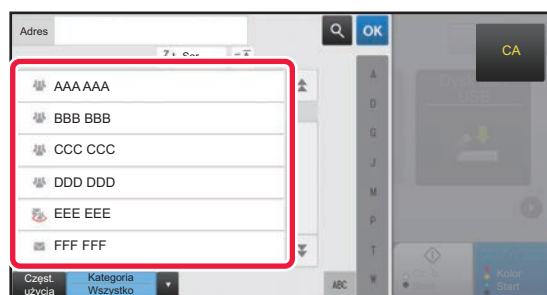

Naciśnij przycisk wyboru odpowiedniego odbiorcy.

Adresy dla bieżącego trybu zostały wybrane spośród adresów, których pola wyboru zostały zaznaczone podczas zapisywania odbiorcy. Jeśli żaden adres nie został zapisany z zaznaczonym polem wyboru, naciśnij przycisk [Tak] na ekranie potwierdzenia i wybierz odpowiednie adresy. Aby dodać kolejnego odbiorcę, naciśnij przycisk wyboru odpowiedniego odbiorcy.



6

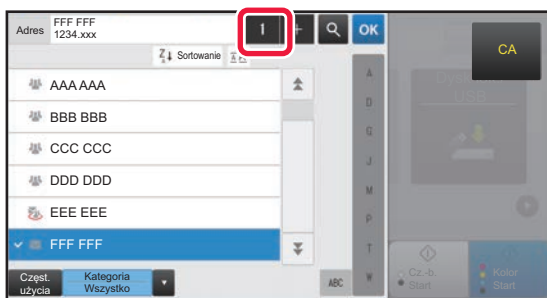

Naciśnij przycisk [Wszys. M. Docel.].

Wyświetlona zostanie lista wybranych odbiorców.

7

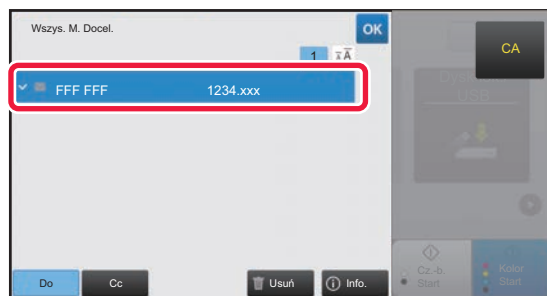

Potwierdź odbiorcę.

Jeśli na liście wyświetlony zostanie nieprawidłowy odbiorca, naciśnij nazwę tego odbiorcy, a następnie przycisk [Usuń].

8

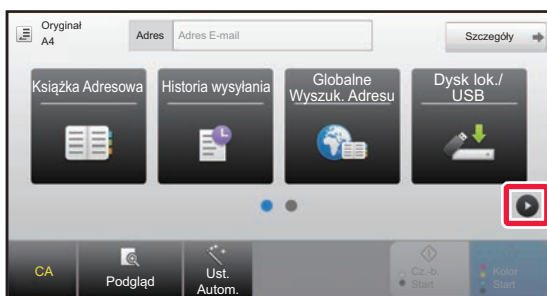

Naciśnij , aby przychodzić pomiędzy ekranami i wybrać ustawienia.

Zmień potrzebne ustawienia.

Opisane poniżej funkcje są dostępne w trybie prostego skanowania.

- Oryginał
- Rozdzielczość
- Format Pliku
- Pomiń Puste Strony

Aby wybrać bardziej szczegółowe ustawienia, naciśnij przycisk [Szczegóły] i wybierz ustawienia w trybie normalnym.

► [TRYB SKANOWANIA \(strona 49\)](#)

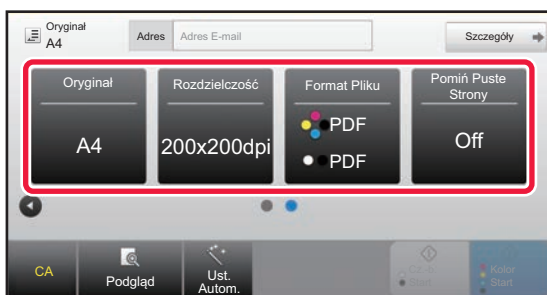



9

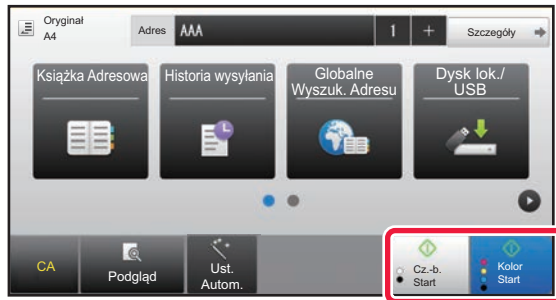

Naciśnij przycisk [Kolor Start] lub [Cz.-b. Start].

- Przy domyślnych ustawieniach fabrycznych po naciśnięciu przycisku [Kolor Start] urządzenie wykrywa, czy poszczególne oryginały są kolorowe czy czarno-białe oraz automatycznie przełącza się pomiędzy skanowaniem kolorowym i czarno-białym. Jeśli naciśniesz przycisk [Cz.-b. Start], urządzenie będzie wykonywało skanowanie czarno-białe. Szczegółowe informacje znajdują się w podręczniku użytkownika.
- Aby wyświetlić podgląd dokumentu, naciśnij przycisk **OK**, aby wrócić do ekranu podstawowego łatwego skanowania, a następnie naciśnij przycisk [Podgląd].
▶ [EKRAN PODGLĄDU \(strona 14\)](#)

Anuluj skanowanie

Anuluj skanowanie

TRYB SKANOWANIA

WYBÓR TRYBU SKANERA

Na ekranie głównym naciśnij ikonę żądanego trybu skanowania, aby wyświetlić jego ekran podstawowy.

Jeśli przycisk trybu, którego chcesz użyć nie jest wyświetlony, przejdź do następnego lub poprzedniego ekranu za pomocą przycisku ◀ lub ▶.

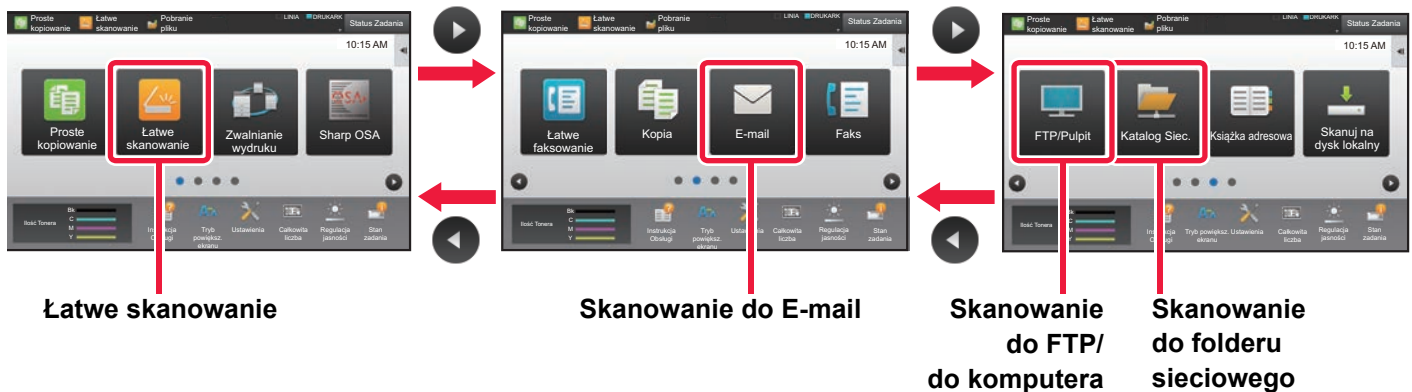



EKRAN PODSTAWOWY TRYBU SKANOWANIA

Istnieją dwa tryby skanowania: łatwe i normalne.

Tryb łatwy pozwala korzystać tylko z najczęściej używanych funkcji zapewniających bezproblemowe wykonanie większości zadań skanowania.

Jeśli konieczny jest wybór ustawień szczegółowych bądź funkcji specjalnych, użyj trybu normalnego.

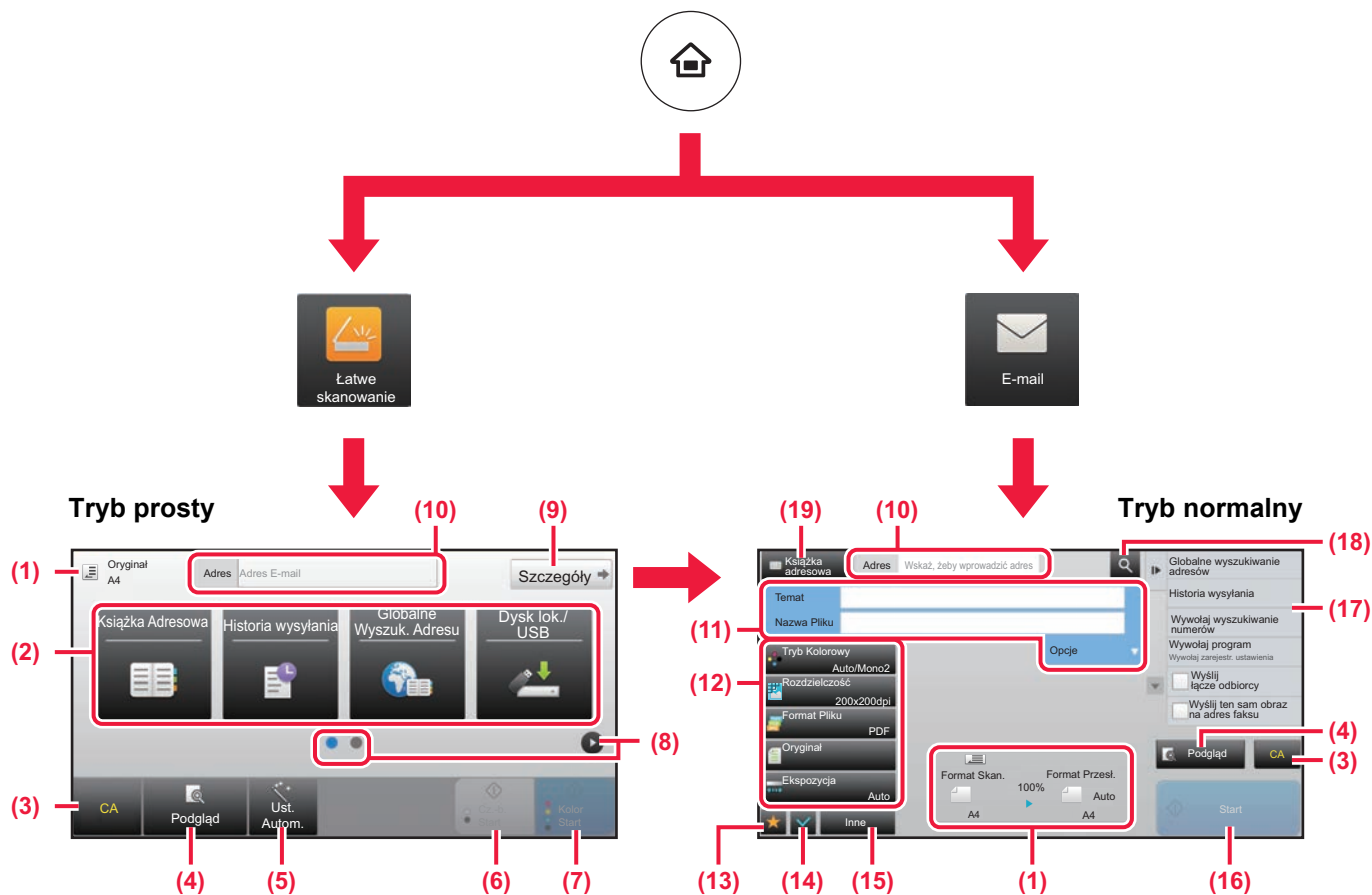

(1) Wyświetla formaty oryginałów i wysyłanych danych.

(2) Umożliwia wybór używanych adresów i funkcji.

Wybór funkcji w trybie prostym

W "Trybie ustawień" wybierz kolejno opcje [Ustawienia Systemowe] → [Ustawienia Podstawowe] → [Ustawienia Operacji] → [Ustawienia trybu uproszczonego] → [Łatwe skanowanie]

(3) Resetuje ustawienia i adresy.

(4) Skanuje oryginał i wyświetla obraz poglądu.

► [EKTRAN PODGLĄDU \(strona 14\)](#)

(5) Automatyczne przywracanie oryginalnych ustawień orientacji, rozdzielczości, pomijania pustych stron, konfiguracji dupleksu*, regulacji przekrzywienia strony w PDF i automatycznego wykrywania trybu Mono2/odcieni szarości.

* Wymagany jest zestaw rozszerzenia OCR.

(6) Rozpoczyna skanowanie biało-czarne.

(7) Rozpoczyna skanowanie kolorowe.

(8) Umożliwia przejście do kolejnych ekranów zawierających przyciski skrótu.

(9) Wybór trybu normalnego.

(10) Pozwala wyświetlić klawiaturę programową.

(11) Pozwala wpisać temat, nazwę pliku i inne informacje. Ekran różni się w zależności od typu skanowania.

(12) Przyciski ustawień skanowania.

(13) Wyświetla listę przycisków funkcyjnych. Można zapisać często używane opcje [Inne].

(14) Umożliwia sprawdzenie aktualnych ustawień.

(15) Wyświetla listę przycisków funkcyjnych innych niż opisane powyżej.

► [DOSTĘPNE FUNKCJE URZĄDZENIA \(strona 26\)](#)

(16) Rozpoczyna przesyłanie.

(17) Wyświetla funkcje, z których można korzystać w trybie wysyłania obrazów.

(18) Wyszukuje adresy.

(19) Wyświetla książkę adresową.



PRZECHOWYWANIE DOKUMENTÓW

Funkcja przechowywania dokumentów wykorzystywana jest do zapisywania dokumentów lub obrazów na dysk lokalny podczas wykonywania kopii, wydruku lub innych zadań. W późniejszym czasie możesz wydrukować lub wykonać inne czynności, wykorzystując zapisany plik.

Niniejsza część zawiera podstawowe informacje na temat kilku funkcji przechowywania dokumentów.

- ▶ **ZASTOSOWANIE FUNKCJI PRZECHOWYWANIA DOKUMENTÓW..... 52**
- ▶ **WYŁĄCZNE ZAPISYWANIE DOKUMENTU (Skanowanie na dysk lokalny)53**
- ▶ **DRUKOWANIE ZAPISANEGO PLIKU 56**



ZASTOSOWANIE FUNKCJI PRZECHOWYWANIA DOKUMENTÓW

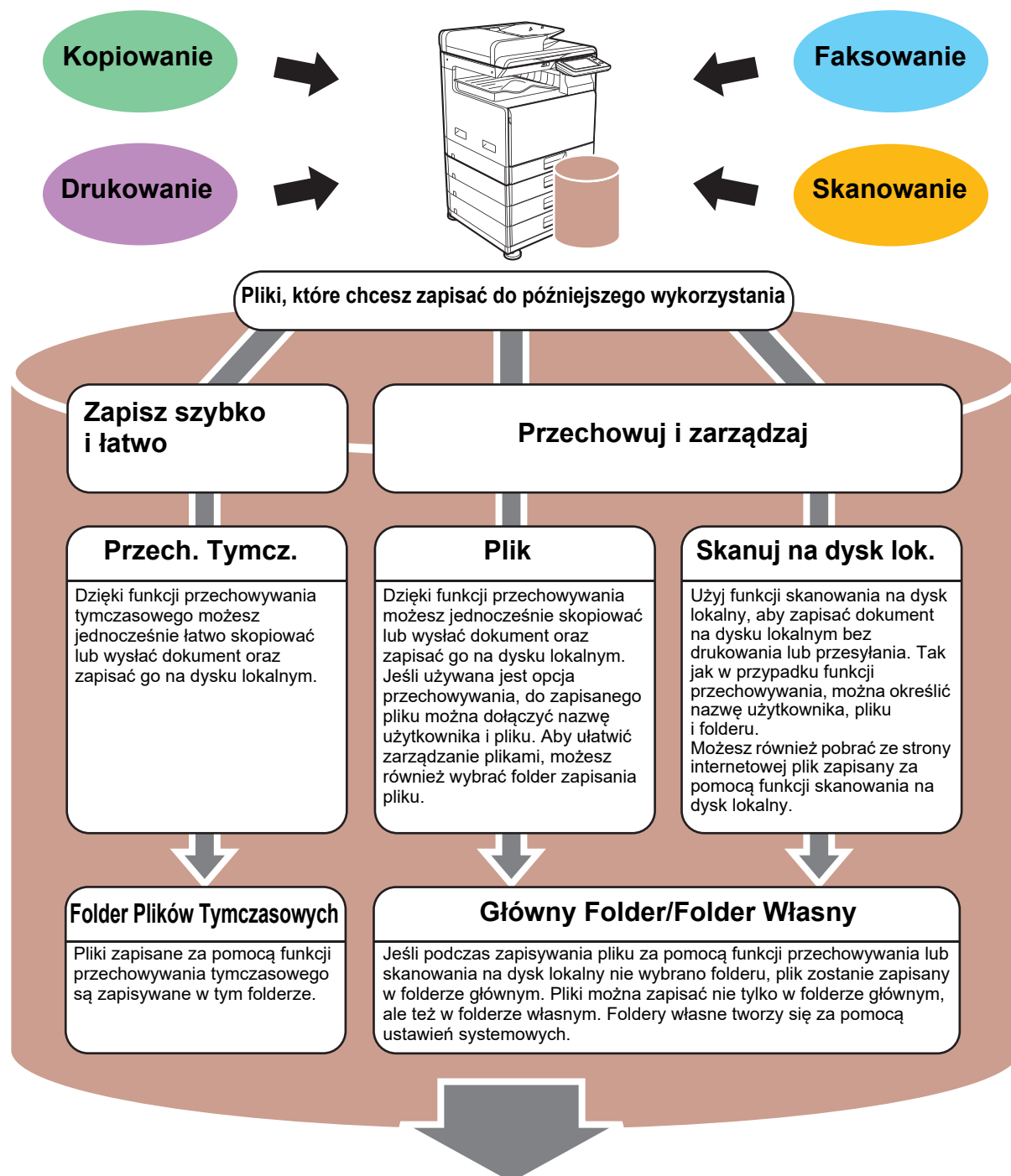

Zapisane pliki można w zależności od potrzeby wydrukować lub wysłać.
Plik zapisany za pomocą sterownika drukarki nie może zostać przesłany.
(Plik może zostać przesłany, jeśli "format RIP" zostanie zmieniony na format "RGB").



WYŁĄCZNE ZAPISYWANIE DOKUMENTU (Skanowanie na dysk lokalny)

Funkcja skanowania na dysk lokalny umożliwia zapisanie zeskanowanego dokumentu w folderze głównym lub własnym. Ta funkcja nie służy do drukowania lub wysyłania.

Poniżej opisano procedurę zapisywania dokumentu w folderze głównym.

Aby zapisać dokument w folderze własnym, naciśnij przycisk [Pobranie pliku] na ekranie głównym, a następnie przycisk [Skanuj na dysk lok.] na panelu sterowania i wybierz ustawienia zapisywania. Więcej informacji znajduje się w podręczniku użytkownika.

Zapisywanie za pomocą funkcji łatwego skanowania

Plik możesz zapisać w folderze głównym lub Moim folderze (jeśli włączona jest funkcja autoryzacji użytkownika).

1



Naciśnij przycisk [Ekran główny (Home)].

Wyświetlony zostanie ekran główny.

2

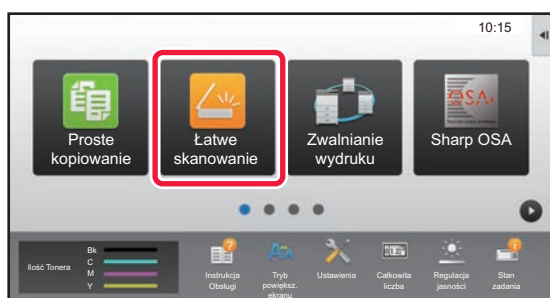

Naciśnij ikonę trybu [Łatwe skanowanie].

3

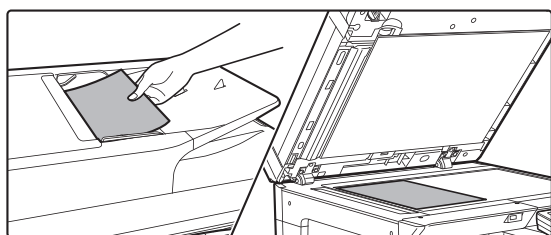

Ułóż oryginał.

Ułóż oryginał na tacy automatycznego podajnika dokumentów lub na szybie dokumentów.

► [UMIESZCZANIE ORYGINAŁÓW \(strona 15\)](#)

4

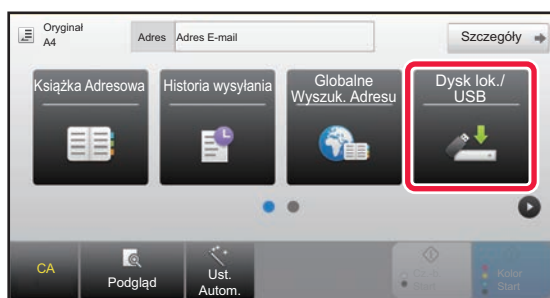

Naciśnij przycisk [Dysk lok./USB].





5



Naciśnij przycisk [Skanuj na dysk lokalny].

6

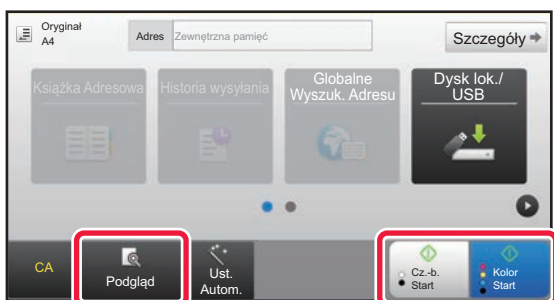

Naciśnij przycisk [Kolor Start] lub [Cz.-b. Start].

Aby wyświetlić podgląd dokumentu, naciśnij przycisk [Podgląd].

► [EKRAŃ PODGLĄDU \(strona 14\)](#)

Anuluj skanowanie

Anuluj skanowanie



Skanywanie do pamięci USB

1

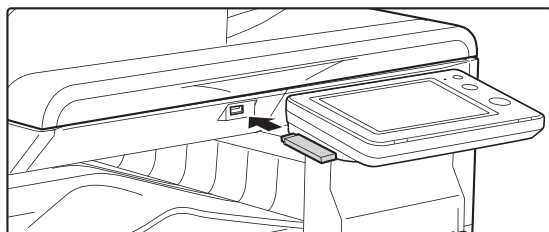

Podłącz pamięć USB od urządzenia.

Użyj pamięci USB sformatowanej w systemie plików FAT32 o maksymalnej pojemności 32 GB.

2

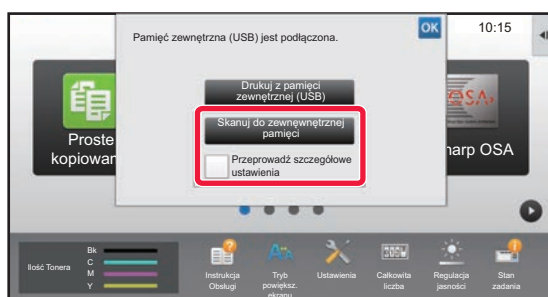

Gdy wyświetli się ekran wyboru czynności, naciśnij [Skanyj do zewnętrznej pamięci].

- Aby wybrać ustawienia szczegółowe w trybie normalnym, zaznacz pole wyboru [Przeprowadź szczegółowe ustawienia].
 - ▶ [EKRAN PODSTAWOWY TRYBU SKANOWANIA \(strona 50\)](#)
- Ten ekran nie pojawi się, jeśli wyświetlony jest ekran Skan.tw.dysk/USB.

3

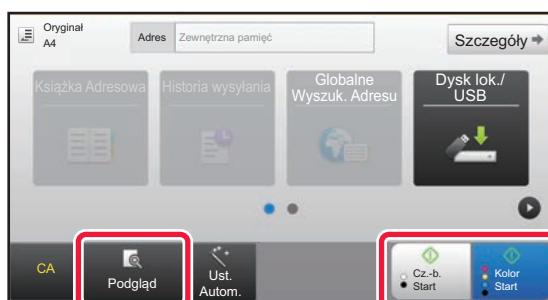

Naciśnij przycisk [Kolor Start] lub [Cz.-b. Start].

Aby wyświetlić podgląd dokumentu, naciśnij przycisk [Podgląd].

- ▶ [EKRAN PODGLĄDU \(strona 14\)](#)

Anuluj skanowanie

Anuluj skanowanie

4

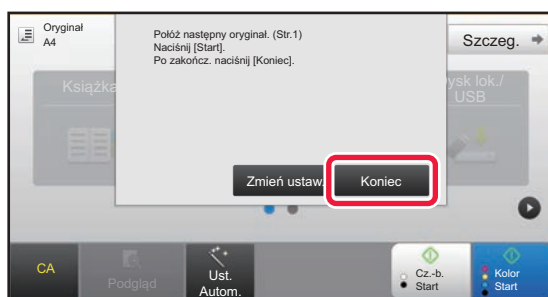

Po zeskanowaniu wszystkich oryginałów naciśnij przycisk [Koniec].

Jeśli wykonujesz skan oryginału za pomocą automatycznego podajnika dokumentów, ten ekran nie wyświetli się.

5

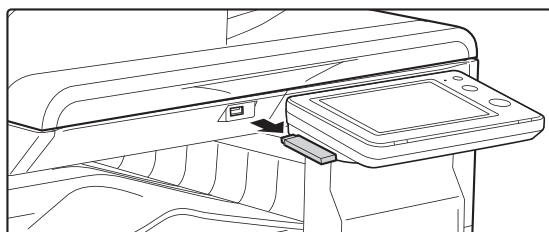

Po wyświetleniu wiadomości [Zakończono wysyłanie danych.] możesz wyjąć pamięć USB z urządzenia.



DRUKOWANIE ZAPISANEGO PLIKU

Możesz otworzyć plik zapisany za pomocą funkcji przechowywania dokumentów, a następnie wydrukować lub wysłać go.

Możesz również drukować pliki zapisane w pamięci USB lub w udostępnionym folderze.

Poniżej opisano procedurę drukowania pliku "Copy_20201010_112030" zapisanego w folderze głównym.

1



Naciśnij przycisk [Ekran główny (Home)].

Wyświetlony zostanie ekran główny.

2

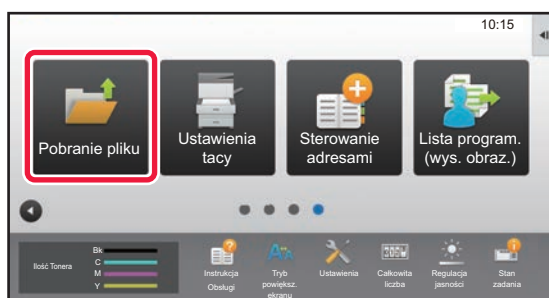

Naciśnij ikonę trybu [Pobranie pliku].

3

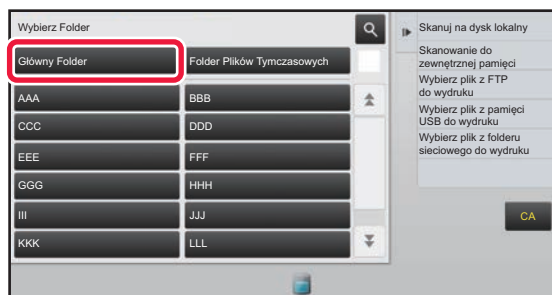

Wybierz plik i wydrukuj.

(1) Naciśnij przycisk [Główny Folder].

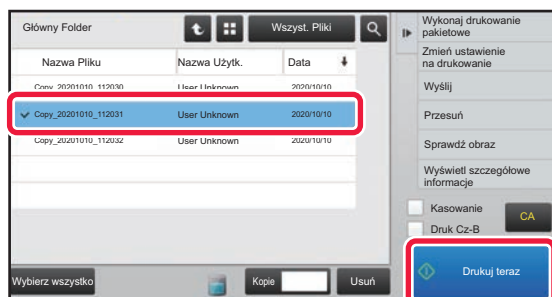

(2) Naciśnij przycisk pliku, który ma zostać wydrukowany.

W tym przypadku naciśnij przycisk "Copy_20201010_112030".

Aby sprawdzić podgląd obrazu przeznaczonego do drukowania, naciśnij [Sprawdź obraz] na panelu sterowania.

Jeśli chcesz usunąć plik po wydrukowaniu, naciśnij [Kasowanie] na panelu sterowania, aby zaznaczyć plik.

(3) Naciśnij przycisk [Drukuj teraz].



TRYB USTAWIEŃ

Tryb ustawień pozwala dopasować sposób działania urządzenia do konkretnych potrzeb. Niniejsza część zawiera podstawowe informacje na temat trybu ustawień. Szczegółowe informacje dotyczące ustawień systemowych znajdują się w części "TRYB USTAWIEŃ" w podręczniku użytkownika.

► TRYB USTAWIEŃ.....	58
----------------------	----



TRYB USTAWIENÍ

Na ekranie trybu ustawień można ustawić datę i godzinę, zapisać odbiorców faksów i zeskanowanych plików, tworzyć foldery przechowywania plików oraz konfigurować różne ustawienia związane z pracą urządzenia. Poniżej opisano procedurę wyświetlenia ekranu trybu ustawień oraz znajdujące się na nim elementy.

WYŚWIETLANIE EKRANU TRYBU USTAWIENÍ NA URZĄDZENIU

1



Naciśnij przycisk [Ekran główny (Home)].

Wyświetlony zostanie ekran główny.

2

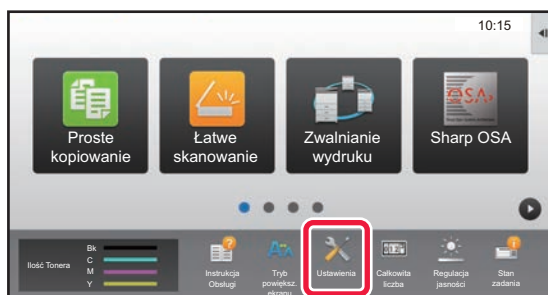

Naciśnij przycisk [Ustawienia].

Wyświetlony zostanie ekran trybu ustawień.

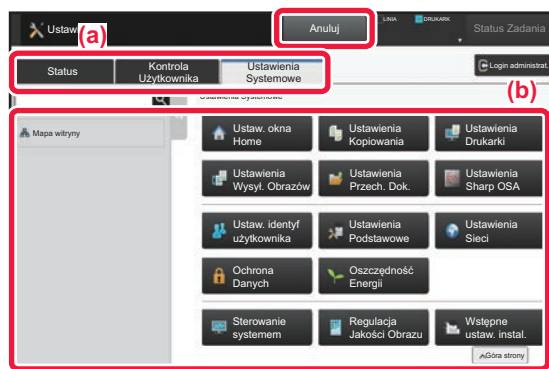

Z karty menu (a) lub menu ustawień (b) wybierz element, którego ustawienia chcesz skonfigurować.

Aby wyjść z trybu ustawień, naciśnij przycisk [Anuluj].

- ▶ [Tryb ustawień dostępnych dla administratora \(strona 60\)](#)



OPCJE TRYBU USTAWIENÍ

W trybie ustawień można skonfigurować opisane poniżej ustawienia.

Niektóre ustawienia mogą nie być dostępne na panelu dotykowym urządzenia lub w przeglądarce internetowej na komputerze. Niektóre ustawienia mogą być niedostępne w związku ze specyfikacjami urządzenia i urządzeń peryferyjnych.

Menu	Przegląd
Status	Wyświetla informacje o urządzeniu i podajniku papieru.
Książka Adresowa	Umożliwia edycję książki adresowej.
Operacje na Dokumentach	Umożliwia wykonanie czynności na pliku za pomocą funkcji przechowywania dokumentów.
Kontrola Użytkownika	Służy do zapisywania, edycji i usuwania użytkowników, jeśli włączona jest funkcja autoryzacji.
Ustawienia Systemowe	Umożliwia konfigurację głównych ustawień urządzenia, np. ustawień daty oraz podajnika papieru. Możesz skonfigurować poniższe ustawienia.
Ustawienia ekranu początkowego	Umożliwia wybór ustawień ekranu głównego urządzenia np. zmianę tła ekranu głównego.
Ustawienia kopiowania	Umożliwia wybór ustawień kopiowania.
Ustawienia Drukarki	Umożliwia wybór ustawień drukowania.
Ustawienia Wysyłania Obrazu	Umożliwia konfigurację ustawień wysyłania obrazów, np. faksowania lub skanowania do poczty e-mail.
Ustawienia Przechowywania Dokumentu	Umożliwia wybór ustawień przechowywania dokumentów.
Ustawienia Sharp OSA	Umożliwia wybór ustawień Sharp OSA.
Ustawienia identyfikacji użytkowników	skonfiguruj metodę uwierzytelniania. W innym wypadku skonfiguruj kartę IC.
Ustawienia Podstawowe	Umożliwia wybór ustawień urządzenia, np. daty i podajnika.
Ustawienia Sieci	Możliwa jest konfiguracja ustawień sieciowych, np. Ustaw. Interfejsu i ustawień NAS.
Ochrona Danych	Umożliwia wybór ustawień zabezpieczeń, np. autoryzacji, oraz zmianę hasła administratora.
Oszczędność Energii	Włączenie trybu ekonomicznego może pomóc w zmniejszeniu zużycia energii przez urządzenie.
Sterowanie systemem	Na urządzeniu możliwe jest skonfigurowanie ustawień kopii zapasowych i rejestrowania zadań.
Regulacja Jakości Obrazu	Możliwa jest modyfikacja obrazu w urządzeniu.
Wstępne ustawienia instalacji	Grupa ustawień konfigurowanych po instalacji maszyny.





Tryb ustawień dostępnych dla administratora

Administrator może konfigurować ustawienia bardziej zaawansowane od tych dostępnych dla gościa lub użytkownika. Jeśli funkcja autoryzacji użytkownika jest włączona, możesz uzyskać na podstawie uprawnień zalogowanego użytkownika dostęp do ustawień bez konieczności wprowadzania hasła administratora. Aby uzyskać informacje na temat ustawień, skontaktuj się z administratorem.

Ustawienia Anuluj LINA 07:00:00 Status: Zadania

Login administratora.

Login Anuluj

Kod PIN/Hasło (5-255 cyfr)

Proszę wprowadzić dane identyfikacyjne użytkownika. Ten komunikat można zmienić w ustawieniach systemowych.

Login Anuluj

Góra strony

Jeśli w trybie ustawień wybierzesz element wymagający uprawnień administratora, wyświetlony zostanie ekran logowania.

Więcej informacji na temat elementów dostępnych dla administratora w trybie ustawień znajduje się w części "TRYB USTAWIENÍ" w podręczniku użytkownika.

Uwaga

- Informacje o systemie operacyjnym można znaleźć w instrukcji systemu operacyjnego lub w funkcji Pomocy online.
- Zawarte w niniejszej instrukcji objaśnienia ekranów i procedur przygotowano przede wszystkim z myślą o systemie Windows 10®. Ekran mogą się różnić w zależności od wersji systemu operacyjnego lub używanej aplikacji.
- Objaśnienia ekranów i procedur w środowisku macOS oparte są na systemie macOS 10.12. Ekran mogą się różnić w zależności od wersji systemu operacyjnego lub używanej aplikacji.
- Gdy w niniejszej instrukcji występuje wyrażenie "xx-xxxx", należy zastąpić je swoją nazwą modelu.
- Instrukcję przygotowano z zachowaniem należytej staranności. Uwagi i wątpliwości dotyczące instrukcji można zgłaszać sprzedawcy lub w najbliższym serwisie firmy SHARP.
- Produkt poddano dokładnym procedurom sprawdzającym i kontroli jakości. Jeśli mimo to wykryta zostanie wada lub wystąpi inny problem, skontaktuj się ze sprzedawcą lub najbliższym serwisem firmy SHARP.
- Oprócz przypadków przewidzianych przez prawo SHARP nie jest odpowiedzialny za usterki powstałe w czasie użytkowania urządzenia lub jego opcji bądź usterki spowodowane nieprawidłową obsługą urządzenia i jego opcji lub za jakiegokolwiek uszkodzenia powstałe w czasie użytkowania urządzenia.

Ostrzeżenie

- Kopiowanie, przetwarzanie i tłumaczenie treści niniejszej instrukcji bez wcześniejszej pisemnej zgody jest zabronione, o ile nie zezwalają na nie przepisy prawa autorskiego.
- Wszystkie informacje zawarte w niniejszej instrukcji mogą zostać zmienione bez uprzedniego powiadomienia.

Ilustracje, panel operacyjny i panel dotykowy opisane w instrukcji

Urządzenia peryferyjne są zwykle wyposażeniem opcjonalnym, ale w niektórych modelach pewne urządzenia peryferyjne są wyposażeniem standardowym.

Wyjaśnienia w niniejszej instrukcji przyjmują, że podajnik papieru na 500 arkuszy oraz podstawa/kaseta na 2 x 500 arkuszy są zamontowane w modelu BP-30C25.

W przypadku niektórych funkcji i procedur w objaśnieniach założono, że zainstalowane są urządzenia inne, niż podane powyżej.

Ze względu na zmiany i poprawki wprowadzane w urządzeniu niektóre ekrany, komunikaty i nazwy przycisków w instrukcji mogą się nieco różnić od elementów urządzenia.

SHARP[®]
SHARP CORPORATION