

Manual de inicio rápido



ANTES DE USAR LA MÁQUINA



Funciones de la máquina y procedimientos para colocar originales y cargar papel

COPIADORA



Con la función de copia

IMPRESORA



Con la función de impresión

FAX



Con la función de fax

ESCÁNER



Con la función de escaneo

ARCHIVO DE DOCUMENTOS



Guardado de trabajos como archivos en la unidad local

MODO DE CONFIGURACIÓN



Configuración de los ajustes para facilitar el uso de la máquina

MANUALES DE INSTRUCCIONES Y CÓMO UTILIZARLOS

GUÍA DE INICIO

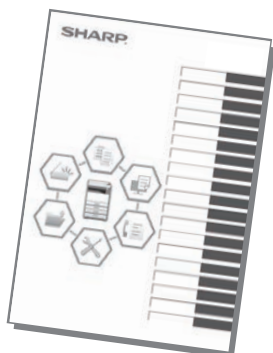

Este manual explica los procedimientos básicos para comenzar a utilizar la máquina y las precauciones para un uso seguro de la misma e incluye información para el administrador. Lea detenidamente este manual antes de usar la máquina. Si desea más información sobre los procedimientos de funcionamiento y la resolución de problemas, consulte los manuales en formato PDF.

Guía de funcionamiento (aparece en el panel táctil)



Esta guía aparece cuando toca el icono  en el panel táctil de la máquina. La guía explica los procedimientos de funcionamiento básicos de la máquina. Además, los manuales se pueden imprimir. ([página 3](#))

Manual del usuario

El "Manual de Usuario" incluye explicaciones detalladas sobre las funciones que se pueden utilizar en la máquina. El Manual del usuario puede descargarse desde las páginas web de la máquina.

Descargue el Manual del usuario desde las páginas web de la máquina.

Si desea información sobre el procedimiento de descarga, consulte "[DESCARGAR LA GUÍA DE FUNCIONAMIENTO \(página 6\)](#)".



Otros manuales

Al igual que el "Manual de usuario", algunos manuales como los que se muestran a continuación pueden descargarse desde nuestro sitio web y visualizarse en su ordenador.

Es posible que se actualicen los tipos de manual. Si desea más información, consulte nuestro sitio web.

Guía de AirPrint

Esta guía explica cómo utilizar AirPrint.



Manual del usuario (Registro de la libreta de direcciones)*

Este manual explica cómo registrar, editar y eliminar la libreta de direcciones.



Guía de instalación del software*

Esta guía explica cómo instalar el software y configurar los ajustes para usar la máquina como impresora o escáner.



Localización y solución de problemas*

Este manual responde a preguntas frecuentes relacionadas con el funcionamiento de la máquina en cada modo.



Manual de inicio rápido*

Este manual le ayudará a iniciarse en el uso de las funciones más básicas y prácticas de la máquina.



Manual del usuario (Configuración de la página web)*

Este manual explica los procedimientos para configurar los ajustes de la máquina desde su ordenador utilizando la función de configuración de páginas web integrada en la máquina.



Manual del usuario (Funcionamiento del panel táctil)

Este manual explica cómo utilizar el panel táctil y personalizar la interfaz de usuario.



Guía de liberación de impresión

Esta guía explica cómo utilizar la función de impresión. Si dispone de varias MFP compatibles con la función de impresión en la misma red, puede acceder e imprimir los datos guardados en una MFP desde cualquier otra MFP.



Guía de Cloud Connect

Esta guía explica cómo conectar la máquina a un servicio en la nube en Internet, lo cual le permitirá cargar datos escaneados e imprimir datos almacenados en la nube.



* Estos manuales se pueden imprimir siguiendo las instrucciones de la Guía de funcionamiento.

CÓMO IMPRIMIR UN MANUAL

1



Pulse la tecla [Pantalla de inicio].

Aparece la pantalla de inicio.

2

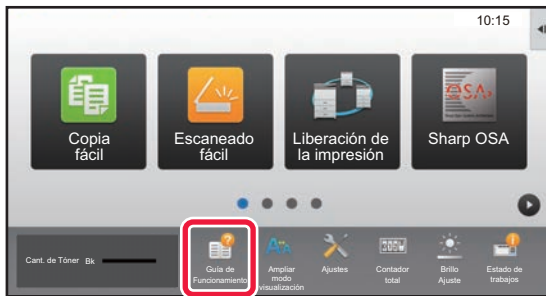

Toque la tecla [Guía de Funcionamiento].

3



Realice los ajustes en el panel táctil.

(1) Toque la tecla [Descarga e impresión de manuales].



(2) Toque la tecla [Otros manuales].

(3) Pulse el icono manual.

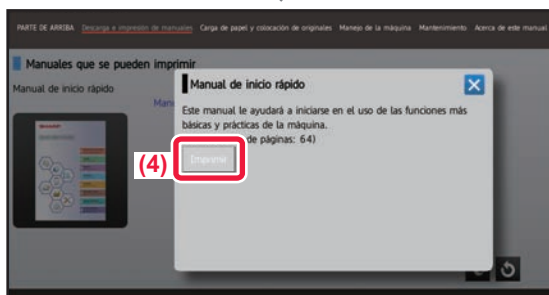

(4) Toque [Imprimir].

Si se selecciona un idioma que no sea el idioma mostrado en el paso 2 de [DESCARGAR LA GUÍA DE FUNCIONAMIENTO \(página 6\)](#) en los idiomas de la pantalla del panel táctil y se pulsa [Guía de Funcionamiento], puede aparecer Inglés. Para cambiar el idioma mostrado en el panel táctil, consulte el Manual de Usuario.

ACCEDER AL SERVIDOR WEB EN LA MÁQUINA

Si la máquina está conectada a una red, se puede acceder al servidor web integrado en ella desde el navegador web de su ordenador.

ABRIR LAS PÁGINAS WEB

1



Pulse la tecla [Ajustes].

2

Pulse → [Estado] → [Estado de la red] en el menú.

3

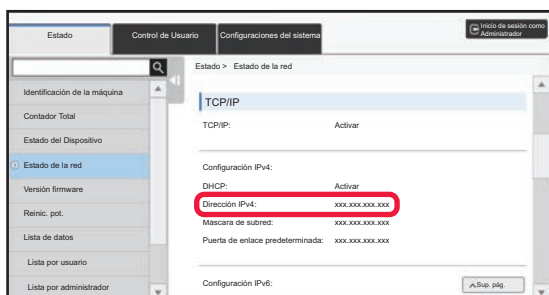

Desplácese hacia abajo por la pantalla y compruebe "Dirección IPv4" en Ajustes IPv4 de TCP/IP.

4

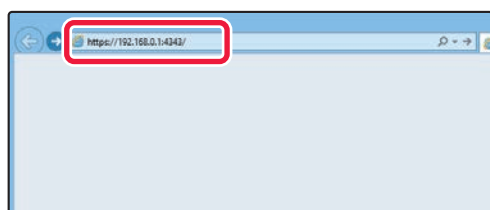

Acceda al servidor web de la máquina para abrir las páginas web.

Inicie el navegador web de un equipo conectado a la misma red que la máquina y, a continuación, especifique la dirección IP de la máquina.

Navegadores web recomendados
Internet Explorer: 11 o posterior (Windows®)
Microsoft Edge (Windows®), Firefox (Windows®),
Safari (macOS®), Chrome (Windows®):
Última versión o principal versión inmediatamente anterior

Aparecerá la página web.
La configuración de la máquina puede requerir que se realice la autenticación de usuario para poder abrir la página web. Solicite al administrador de la máquina la contraseña necesaria para la autenticación de usuario.

DESCARGAR LA GUÍA DE FUNCIONAMIENTO

La Guía de funcionamiento, un manual más detallado, puede descargarse desde las páginas web de la máquina.

1

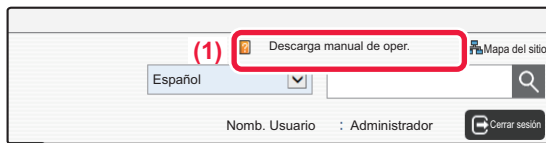

Haga clic en [Descarga manual de oper.] en el menú de la página web.

2

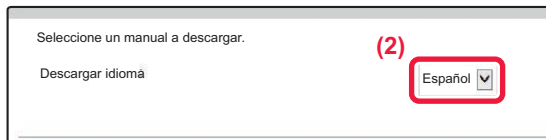

Seleccione el idioma que desee.

Solo son compatibles los idiomas mostrados.

3

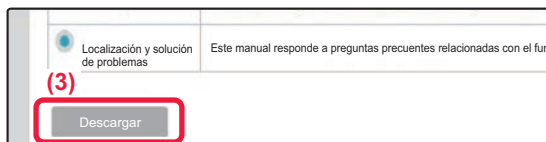

Seleccione el manual que desee descargar y haga clic en el botón [Descargar].

ÍNDICE

MANUALES DE INSTRUCCIONES Y CÓMO UTILIZARLOS	2
CÓMO IMPRIMIR UN MANUAL	4
ACCEDER AL SERVIDOR WEB EN LA MÁQUINA	5

ANTES DE USAR LA MÁQUINA

NOMBRES Y FUNCIONES DE LAS PIEZAS	10
CONEXIÓN/DESCONEXIÓN DE LA ALIMENTACIÓN	12
PANEL DE CONTROL	13
COLOCAR ORIGINALES	15
AJUSTE DEL VOLUMEN	16
CARGAR PAPEL	17
GUARDAR CONTACTOS EN LA LIBRETA DE DIRECCIONES	22
AUTENTICACIÓN DEL USUARIO	23
FUNCIONES QUE SE PUEDEN UTILIZAR EN LA MÁQUINA	24

COPIADORA

REALIZAR COPIAS	28
MODO DE COPIA	30
COPIAR EN PAPEL ESPECIAL (Copia con bandeja bypass)	31

IMPRESORA

IMPRESIÓN EN UN ENTORNO WINDOWS	34
IMPRESIÓN EN UN ENTORNO macOS	36
IMPRESIÓN DIRECTA DE UN ARCHIVO DE UNA MEMORIA USB	38

FAX

ENVIAR UN FAX	40
MODO DE FAX	42

ESCÁNER

FUNCIÓN DE ESCÁNER DE RED	44
ESCANEAR UN ORIGINAL.....	45
MODO DE ESCÁNER	47

ARCHIVO DE DOCUMENTOS

USOS DE LA FUNCIÓN DE ARCHIVO DE DOCUMENTOS	50
GUARDAR UN DOCUMENTO (Escanear a unidad local)	51
IMPRIMIR UN ARCHIVO GUARDADO.....	54

MODO DE CONFIGURACIÓN

MODO DE CONFIGURACIÓN.....	56
-----------------------------------	-----------



ANTES DE USAR LA MÁQUINA

Este apartado incluye información general sobre la máquina, incluidos los nombres y las funciones de las piezas de la máquina y sus dispositivos periféricos, así como los procedimientos para la colocación de originales y la carga del papel.

▶ NOMBRES Y FUNCIONES DE LAS PIEZAS	10
▶ CONEXIÓN/DESCONEXIÓN DE LA ALIMENTACIÓN	12
▶ PANEL DE CONTROL.....	13
▶ COLOCAR ORIGINALES	15
▶ AJUSTE DEL VOLUMEN	16
▶ CARGAR PAPEL.....	17
▶ GUARDAR CONTACTOS EN LA LIBRETA DE DIRECCIONES	22
▶ AUTENTICACIÓN DEL USUARIO	23
▶ FUNCIONES QUE SE PUEDEN UTILIZAR EN LA MÁQUINA	24



NOMBRES Y FUNCIONES DE LAS PIEZAS

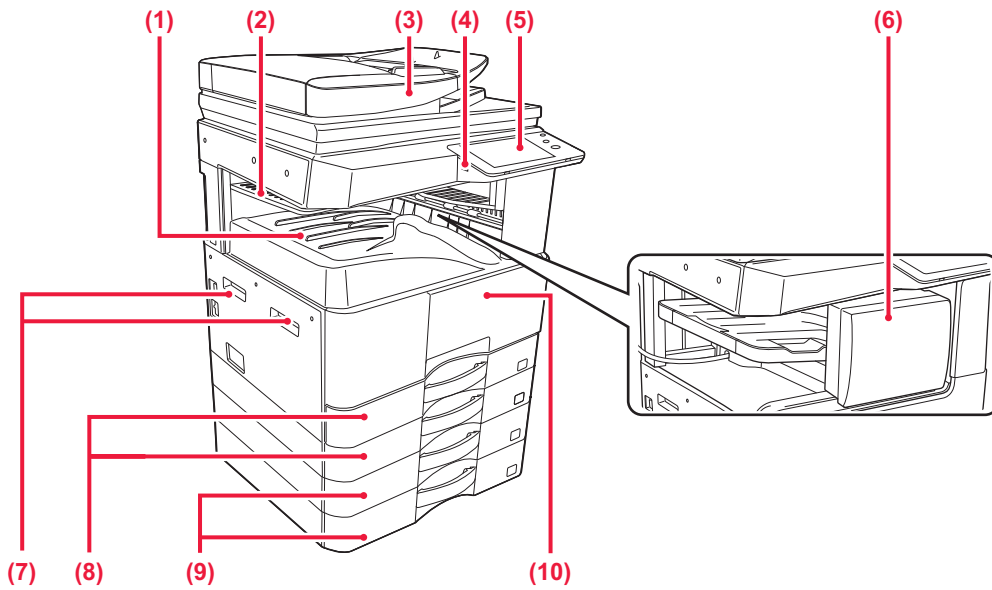

(1) Bandeja de salida (armario de la bandeja de salida)

En esta bandeja se disponen los faxes recibidos y los documentos impresos.

(2) Bandeja del separador de trabajos (bandeja superior)*

En esta bandeja se disponen las copias impresas.

(3) Alimentador de documentos automático

Introduce y escanea automáticamente varios originales. Los originales a dos caras pueden escanearse automáticamente.

(4) Puerto USB (Tipo A)

Se utiliza para conectar un dispositivo USB, como un dispositivo de memoria USB, a la máquina. Compatible con USB 2.0 (Hi-Speed).

(5) Panel de control

Este panel incluye indicadores de estado y teclas de operación.

(6) Finalizador interno*

Grapa los documentos.

(7) Asa

Agárrela para desplazar la máquina.

(8) Bandeja 1, 2

Almacene papel en esta bandeja.

(9) Bandeja 3, 4 (cuando hay instalado un stand/cajón de papel de 2x500 hojas)*

Almacene papel en esta bandeja.

(10) Cubierta frontal

Abra esta tapa para sustituir un cartucho de tóner.

* Opcional

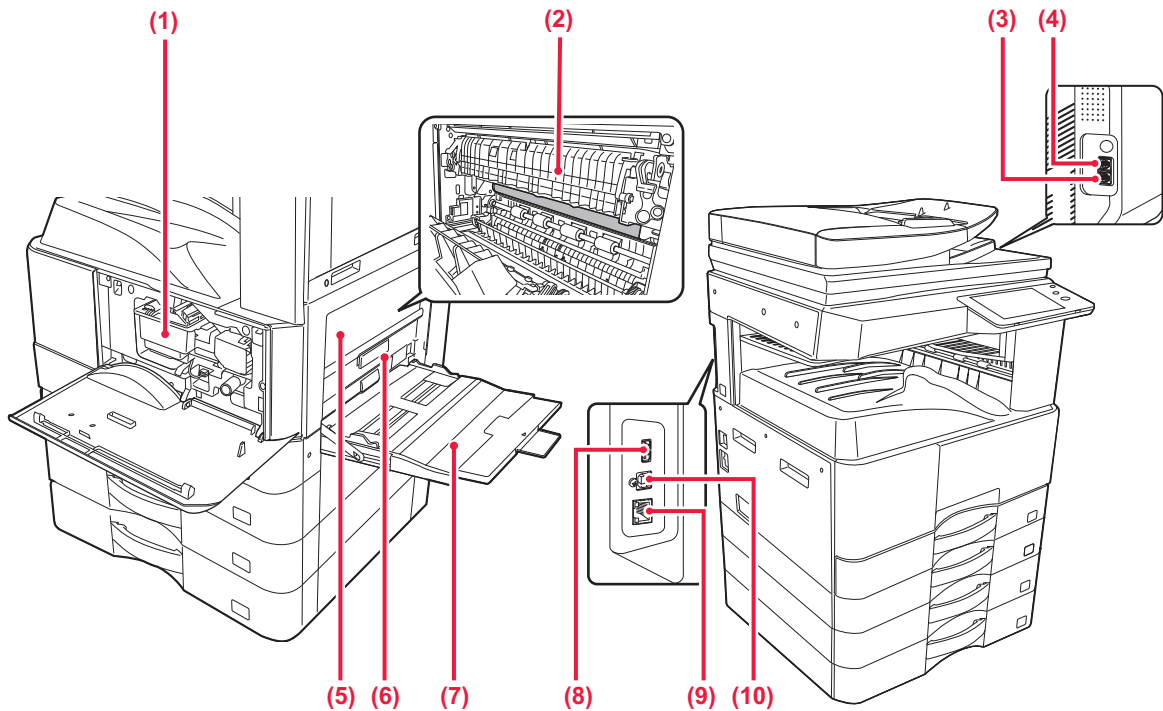

(1) Cartucho de tóner

Este cartucho contiene tóner.
Cuando se agote el tóner de un cartucho, sustitúyalo por uno nuevo.

(2) Unidad de fijación

En esta zona se aplica calor para fijar la imagen transferida al papel.

 La unidad de fusión está caliente. Tenga cuidado de no quemarse cuando retire el papel atascado.

(3) Toma de la línea telefónica (LINE)*

Cuando se utiliza la función de fax de la máquina, la línea telefónica se conecta a esta toma.

(4) Toma del teléfono suplente (TEL)*

Cuando se utiliza la función de fax de la máquina, puede conectarse un teléfono suplente a esta toma.

(5) Tapa lateral

Abra esta cubierta para retirar el papel atascado.

(6) Palanca de liberación de la cubierta lateral

Para retirar el papel atascado, tire de la palanca hacia arriba y manténgala en esa posición para abrir la cubierta lateral.

(7) Bandeja bypass

Utilice esta bandeja para introducir el papel manualmente.
Si carga papel de tamaño superior a A4R o 8-1/2" x 11"R, saque la extensión de la bandeja.

(8) Puerto USB (Tipo A)

Se utiliza para conectar un dispositivo USB, como un dispositivo de memoria USB, a la máquina.
Compatible con USB 2.0 (Hi-Speed).

(9) Conector LAN

Conecte el cable LAN a este conector cuando se esté utilizando la máquina en una red.
Utilice un cable LAN blindado.

(10) Puerto USB (Tipo B)

La máquina no utiliza este conector.

* Opcional



CONEXIÓN/DESCONEXIÓN DE LA ALIMENTACIÓN

En esta sección se describe cómo conectar y desconectar la alimentación de la máquina, y cómo reiniciar la máquina. Accione dos interruptores de alimentación: el interruptor de alimentación principal situado en el lateral y el botón [Encendido] del panel de control.

Conexión de la alimentación

- Ponga el interruptor de alimentación principal en la posición " | ".
- Cuando el indicador se ilumine en verde, pulse el botón [Encendido].

Desconexión de la alimentación

- Pulse el botón [Encendido/Apagado] para desconectar la alimentación. Para desconectar la alimentación durante un periodo prolongado, pulse el botón [Encendido/Apagado] para desconectar la alimentación y coloque el interruptor principal en la posición "⏻" cuando desaparezca la pantalla del panel de mando.

Reinicio de la máquina

- Desconecte la alimentación pulsando el botón [Encendido] y, a continuación, vuelva a pulsarlo para conectar la alimentación.

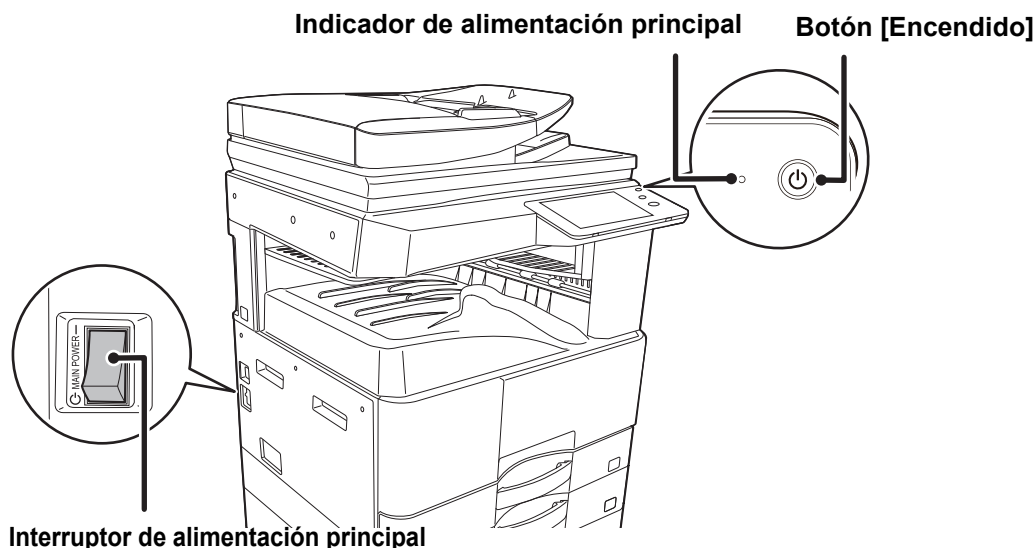

- Cuando apague el interruptor de alimentación principal, pulse el botón [Encendido] en el panel de control y, a continuación, coloque el interruptor de alimentación principal en la posición "⏻". En caso de que se produzca una interrupción de la alimentación principal, vuelva a conectar la alimentación de la máquina y, a continuación, desconéctela en el orden correcto. Si desconecta la alimentación principal antes de pulsar el botón [Encendido] y deja la máquina en ese estado durante mucho tiempo, pueden surgir problemas como ruidos anormales y disminución de calidad de la imagen, entre otros.
- Apague tanto el botón [Encendido] como el interruptor de alimentación principal y desconecte el cable de corriente si cree que la máquina puede estar averiada, si hay una tormenta eléctrica cerca o si va a mover la máquina.



- Cuando utilice la función de fax o Internet fax, asegúrese de que el interruptor de alimentación principal esté en la posición " | ".
- Para que algunas opciones de configuración se hagan efectivas, hay que reiniciar la máquina. Cuando la máquina está en determinados estados, si reinicia la máquina con el botón [Encendido], puede que no se hagan efectivas las opciones de configuración. En este caso, apague el interruptor de alimentación principal y, a continuación, vuelva a encenderlo.



PANEL DE CONTROL

Pulse la tecla [Pantalla de inicio] del panel de control para visualizar la pantalla de inicio en el panel táctil. La pantalla de inicio muestra las teclas para seleccionar modos o funciones.

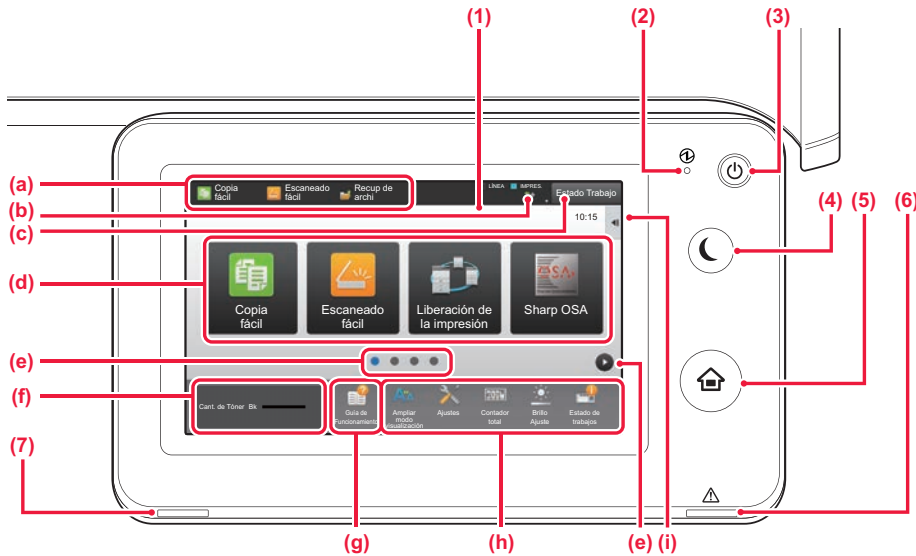

(1) Panel táctil

En la pantalla del panel táctil se muestra una serie de mensajes y teclas. Accione la máquina pulsando directamente las teclas que se muestran.

- (a) Toque un modo para cambiar a ese modo.
- (b) Muestre el estado de la máquina a excepción del trabajo utilizando iconos.
- (c) Muestre el trabajo en curso o en espera con texto o iconos.
- (d) Seleccione teclas de acceso directo para modos o funciones.
- (e) Cambie las páginas para mostrar teclas de acceso directo.
- (f) Muestre cantidad de tóner.
- (f) Muestre la Guía de funcionamiento.
- (h) Utilice estas teclas para seleccionar funciones que le faciliten el uso de la máquina.
- (i) Seleccione funciones que pueden utilizarse en los respectivos modos. Toque la ficha y aparecerá la lista de las teclas de función.

(2) Indicador de alimentación principal

Este indicador se ilumina cuando el interruptor de alimentación principal de la máquina está en posición " | ". Mientras parpadea la luz, no se puede encender la máquina pulsando el botón [Encendido].

(3) Botón [Encendido]

Utilice este botón para encender y apagar la máquina.

(4) Botón/indicador [Ahorro de Energía]

Utilice este botón para que la máquina entre en el modo de suspensión para ahorrar energía. El botón [Ahorro de Energía] parpadea cuando la máquina está en el modo de suspensión.

(5) Tecla [Pantalla de inicio]

Muestre la pantalla de inicio.

(6) Indicador de error

Se ilumina o parpadea para indicar el estado del error.

(7) Indicador de notificación de datos

Parpadea durante la recepción de fax y de Internet fax. Una vez finalizada la impresión, la luz se apaga. Si se utiliza el separador de trabajos (bandeja superior) para los documentos impresos, parpadea hasta que se retiren los documentos. El indicador también se iluminará en algunos modos cuando se está ejecutando un trabajo, cuando la máquina esté lista para el uso y si se detecta un original en el alimentador de documentos automático.



Comprobar el estado de un trabajo / prioridad / cancelación

Para mostrar la pantalla de estado de trabajos, toque la tecla [Estado Trabajo] en la pantalla de inicio o toque la tecla [Estado Trabajo] que aparece en la esquina superior derecha de cada pantalla de modo.

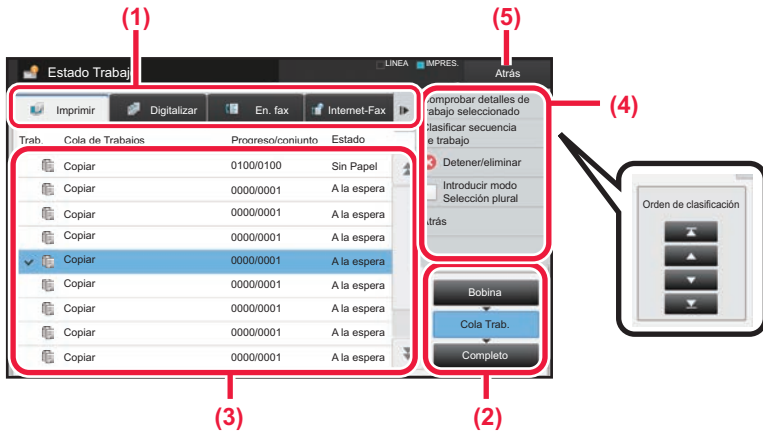

Compruebe el estado del trabajo

- Toque la ficha del modo que desee comprobar.**
Compruebe los trabajos de copia y los trabajos de impresión en la ficha [Imprimir].
- Pulse la tecla [Cola Trab.] o la tecla [Completo].**
- Compruebe los trabajos en la lista.**
Si desea dar prioridad a un trabajo o cancelarlo, toque ese trabajo.
- Para dar prioridad a un trabajo:**
Toque [Clasificar secuencia de trabajo] y toque una tecla de cambio de prioridad.
Para cancelar un trabajo:
Toque [Detener/eliminar].
- Toque la tecla [Atrás] para volver a la pantalla inicial.**

PANTALLA DE VISTA PREVIA

Puede pulsar la tecla [Vista previa] para abrir la pantalla Vista previa. En la pantalla de vista previa del panel táctil puede ver vistas previas de los trabajos e imágenes guardados en la máquina.

Modo fácil

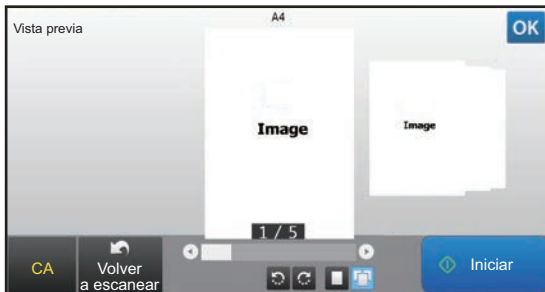

Modo normal

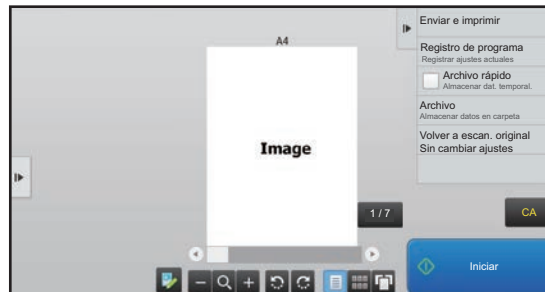

Teclas utilizadas en la pantalla de vista previa

	Cambia el modo al modo de edición. Las páginas del original se pueden cambiar, rotar o eliminar.	*1	Rota la imagen de vista previa de toda la página en la dirección de la flecha. El resultado de impresión no se rota.
*1, *2	Reduce la imagen.	*1	Muestra imágenes de vista previa de las respectivas páginas.
*1, *2	Muestra la barra de desplazamiento para operaciones de ampliación/reducción. Arrastre el control deslizante hacia la izquierda para reducir la imagen y hacia la derecha para ampliarla.		Muestra imágenes en miniatura de las imágenes de vista previa.
*1, *2	Amplía la imagen.	*1	Muestra páginas en una vista 3D.

*1 También se puede usar en el modo fácil.

*2 En el Modo fácil, aparece cuando pulsa .



COLOCAR ORIGINALES

El alimentador de documentos automático se puede utilizar para escanear automáticamente muchos originales de una vez sin tener que introducir manualmente cada original. En el caso de originales que no se pueden escanear utilizando el alimentador de documentos automático, como un libro o un documento con notas adjuntas, utilice el cristal de exposición. El tamaño del original se define como A4 (8-1/2" x 11"). Compruebe el tamaño real del original y el ajuste de tamaño del original.

MEDIANTE EL ALIMENTADOR DE DOCUMENTOS AUTOMÁTICO

Si utiliza el alimentador de documentos automático, coloque los originales en la bandeja del alimentador. Asegúrese de que no se ha colocado ningún original en el cristal de exposición.

Ajuste las guías del original a la anchura de los originales.

Coloque los originales boca arriba con los bordes alineados de forma uniforme.
 La línea indicadora indica aproximadamente cuántos originales pueden colocarse. Los originales colocados no deben superar esta línea.

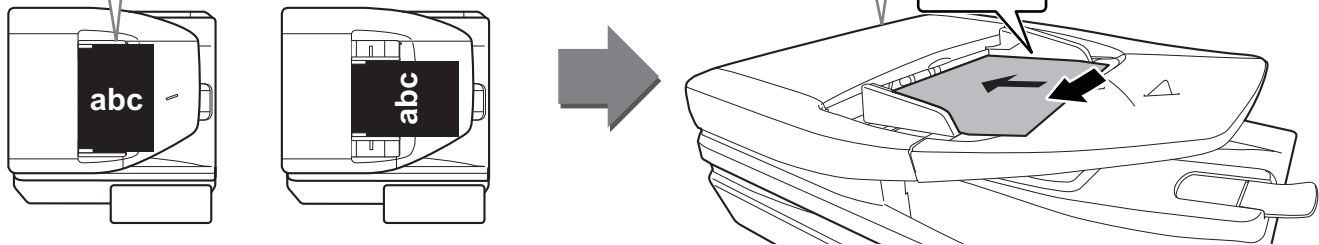

MEDIANTE EL CRISTAL DE EXPOSICIÓN

Tenga cuidado de no pillarse los dedos al cerrar el alimentador de documentos automático. Tras colocar el original, asegúrese de cerrar el alimentador de documentos automático. Si lo deja abierto, las partes exteriores al original se copiarán en negro, lo que ocasionará un consumo excesivo de tóner.

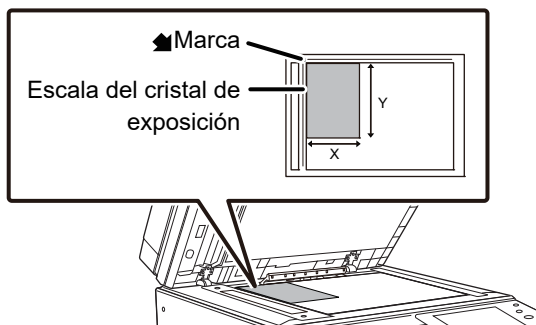

Establezca la orientación de la imagen para asegurar que la orientación del original colocado se reconozca correctamente. Si desea más información, consulte el Manual del usuario.



AJUSTE DEL VOLUMEN

Puede ajustar el volumen de los sonidos generados por la máquina. Pulse la tecla [Ajustes] y configure los siguientes ajustes desde la ficha [Configuraciones del sistema]. (Se requieren derechos de administrador).

► [Modo de configuración si un administrador ha iniciado sesión \(página 58\)](#)

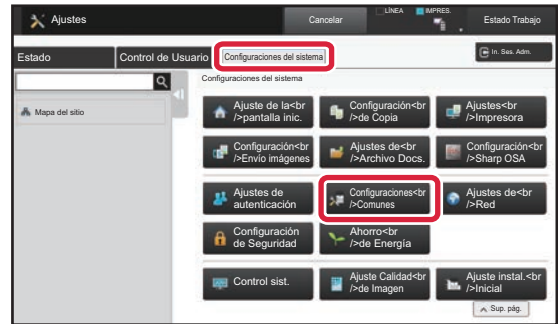

Ajustes	Configuración
Ajustes de sonido → Ajuste del pitido (Común) → Escanear sonido completo (Envío de imagen)	Configure los ajustes del sonido que se genera al finalizar el escaneo cuando utilice el fax, el escáner, el archivado de documentos u otra función de envío de imágenes.
Ajustes de sonido → Ajustes del sonido de pitido (Envío de imagen) → En. fax	En el caso del fax, configure los ajustes del volumen de manos libres (altavoz), el sonido de llamada, el monitor de línea, el sonido de recepción finalizada, el sonido de envío finalizado y el sonido de error al enviar/recibir.
Ajustes de sonido → Ajustes del sonido de pitido (Envío de imagen) → Internet fax	Configure los ajustes de los sonidos generados cuando se recibe un fax por Internet y cuando se produce un error de comunicación.
Ajustes de sonido → Ajuste del pitido (Común) → Sonido de Sensor de Teclas	Configure los ajustes del sonido generado cuando se pulsa una tecla, y si se generará un sonido al pulsar una tecla de la configuración predeterminada.



CARGAR PAPEL

NOMBRES Y UBICACIONES DE LAS BANDEJAS

Los nombres de las bandejas son los siguientes,

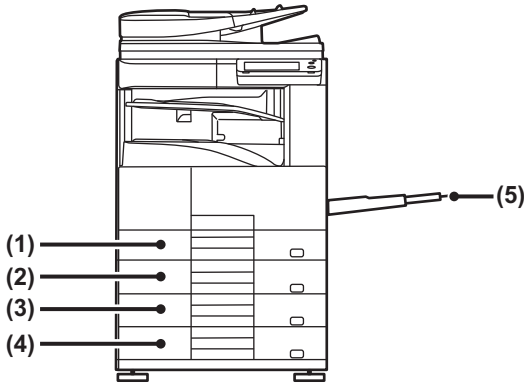

- (1) Bandeja 1
- (2) Bandeja 2
- (3) Bandeja 3 (cuando hay instalados un stand o una bandeja de papel de 2x500 hojas)
- (4) Bandeja 4 (cuando hay instalados un stand o una bandeja de papel de 2x500 hojas)
- (5) Bandeja bypass

Configuración de la orientación de la cara de impresión

La configuración de la orientación varía según la cara de impresión del papel, en función la bandeja que se use. Para "Membrete" y "Preimpresión", coloque el papel en la orientación inversa. Coloque el papel con la cara de impresión mirando en la dirección indicada a continuación.

Bandeja	En estado normal	Con configuración de membrete o papel de preimpresión
Bandejas 1 a 4	Hacia arriba	Hacia abajo
Bandeja bypass	Hacia abajo	Hacia arriba



CARGAR PAPEL EN LA BANDEJA 1 - 4

1

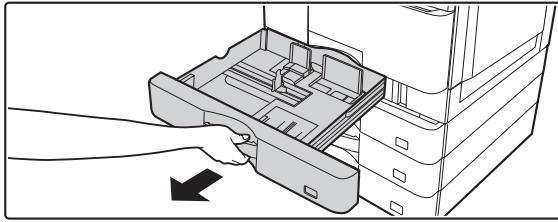

Extraiga la bandeja de papel.

Extraiga con cuidado la bandeja hasta que se detenga. Presione hacia abajo el centro de la pletina de presión hasta que encaje en su posición.



La bandeja 1 y la bandeja 2 no se pueden sacar al mismo tiempo.

2

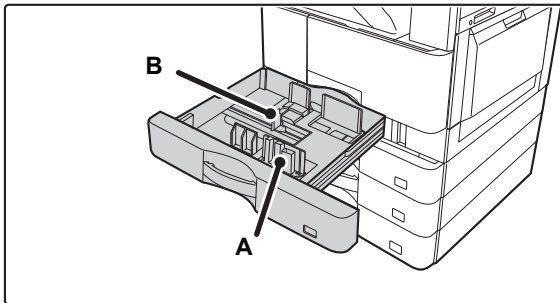

Ajuste las placas de guía A y B hasta hacerlas coincidir con las medidas tanto longitudinal como transversal del papel que se va a cargar.

Las placas de guía A y B son deslizables. Presione la palanca de la placa del separador y deslícelo para ajustarlo al tamaño de papel que desee.

3

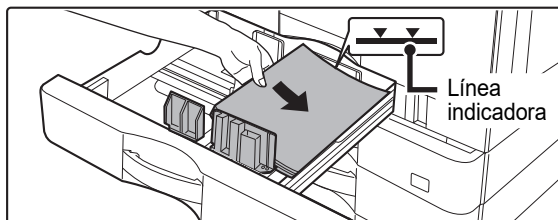

Introduzca el papel en la bandeja.

- Cargue el papel con la cara de impresión hacia arriba. Asegúrese de que la pila de papel esté alisada antes de cargarla.
- Coloque el papel debajo del rodillo situado en la parte derecha de la bandeja.
- Separe bien el papel antes de cargarlo. Si no lo airea, es posible que entren varias hojas a la vez y se produzca un atasco.

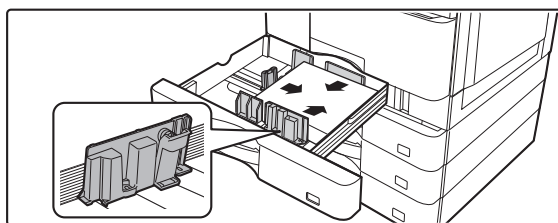

- Una vez cargado el papel, cierre las guías para ajustarlas a la anchura del papel sin dejar espacios entre las guías A y B.
- No cargue el papel tal como se muestra a continuación.



4

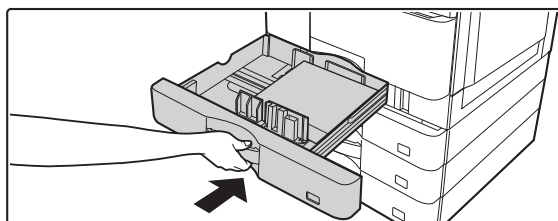

Empuje con cuidado la bandeja de papel para volver a colocarla dentro de la máquina.

Empuje la bandeja firmemente y despacio hasta que quede introducida del todo en la máquina.

Si se inserta el papel a la fuerza, el papel puede entrar torcido o atascarse.



CARGAR PAPEL EN LA BANDEJA BYPASS

1

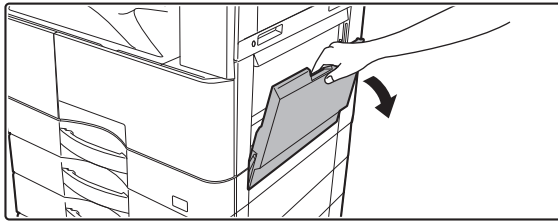

Abra la bandeja bypass.

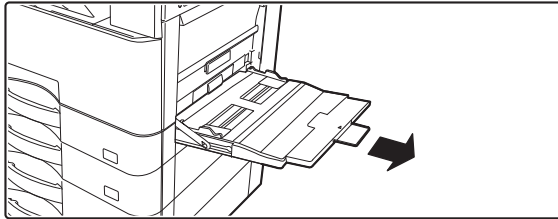

Si va a cargar papel con una longitud superior a 250 mm (9-27/32"), tire de la extensión de la bandeja hasta el final.



No coloque objetos pesados en la bandeja bypass ni ejerza presión sobre ella.

2

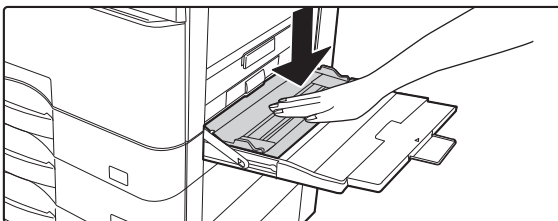

Presione hacia abajo el centro de la pletina de presión hasta que encaje en su posición.

3

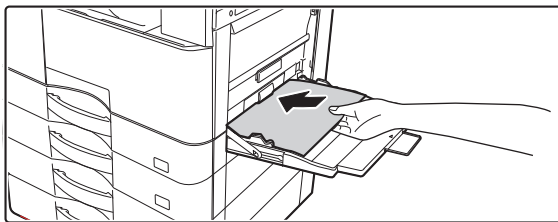

Cargue el papel con la cara de impresión hacia abajo.

Introduzca por completo el papel a lo largo de las guías de la bandeja bypass, hasta que se detenga lentamente. Si se inserta el papel con demasiada fuerza, puede doblarse el borde delantero. Si se inserta el papel demasiado suelto, puede entrar torcido o atascarse.

El papel no debe superar el número máximo de hojas ni sobrepasar la línea indicadora.

4

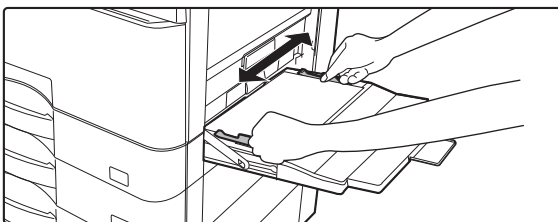

Ajuste las guías de la bandeja bypass correctamente a la anchura del papel.

Ajuste las guías de la bandeja bypass de forma que toquen suavemente el papel cargado.



ANTES DE USAR LA MÁQUINA



- No empuje a la fuerza el papel que está cargando. De lo contrario, podrían producirse atascos.
- Si las guías de la bandeja bypass se colocan a una anchura superior a la del papel, muévalas hasta que se ajusten correctamente a la anchura del mismo. Si las guías se ajustan a una anchura demasiado amplia, puede que el papel se arrugue o se desvíe.
- Cómo cerrar la bandeja bypass.
Retire el papel que quede en la bandeja bypass y presione hacia abajo el centro de la pletina de presión hasta que encaje. Una vez bloqueada la pletina de presión, cierre la bandeja de extensión y después cierre la bandeja bypass.

Carga de sobres

Solo se puede imprimir o copiar en el anverso de los sobres. Coloque el anverso cara abajo.

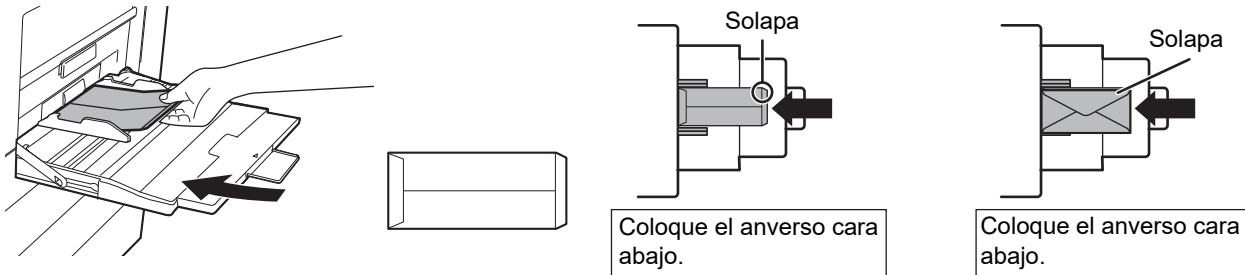

Al cargar sobres en la bandeja bypass, defina el tipo de papel.

- ▶ [CAMBIAR LA CONFIGURACIÓN DE LA BANDEJA DE PAPEL \(página 21\)](#)



CAMBIAR LA CONFIGURACIÓN DE LA BANDEJA DE PAPEL

Para cambiar el papel cargado en la bandeja, cambie los ajustes de la bandeja de la máquina desde la tecla [Ajustes de bandeja] de la pantalla de inicio.

A modo de ejemplo, a continuación se explican los pasos para cambiar el papel en la bandeja 2 de papel normal A4 a papel reciclado B5.

1



Pulse la tecla [Pantalla de inicio].

Aparece la pantalla de inicio.

2



Toque la tecla [Config. Bandejas] y toque la tecla de la Bandeja de papel 2.

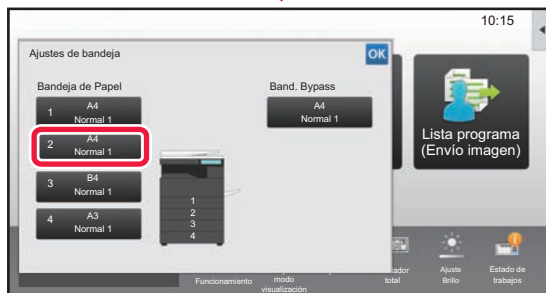

3



Defina el tipo de papel.

(1) Toque la ficha del Tipo de papel.

(2) Toque la tecla [Reciclado].

4

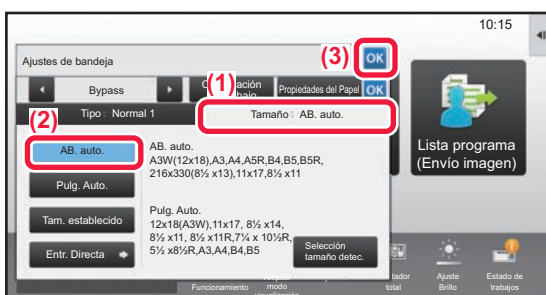

Defina el tamaño del papel.

(1) Toque la ficha del Tamaño de papel.

(2) Defina el tamaño del papel.

Pulse la tecla [AB. auto.].

(3) Toque **OK** en "Ajustes de bandeja".



GUARDAR CONTACTOS EN LA LIBRETA DE DIRECCIONES

En la libreta de direcciones pueden almacenarse contactos y grupos.

A modo de ejemplo se explica el procedimiento para añadir un contacto nuevo a la libreta de direcciones introduciendo directamente el nombre y la dirección.

1



Pulse la tecla [Pantalla de inicio].

Aparece la pantalla de inicio.

2



Toque la tecla [Control Dirección].

3

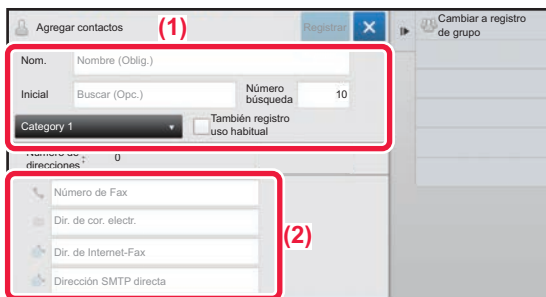

Introduzca la información que desea registrar en la libreta de direcciones.

(1) Introduzca la información básica.

Asegúrese de introducir [Nom.] e [Nombre].

Para especificar una categoría, seleccione una de la lista de categorías que aparece al pulsar el recuadro.

Para registrar un contacto de uso habitual, marque la casilla de verificación [También registro uso habitual] .

(2) Toque [Número de Fax], [Dir. de cor. electr.], [Dir. de Internet-Fax] o [Dirección SMTP directa], introduzca la dirección y toque **OK.**

4

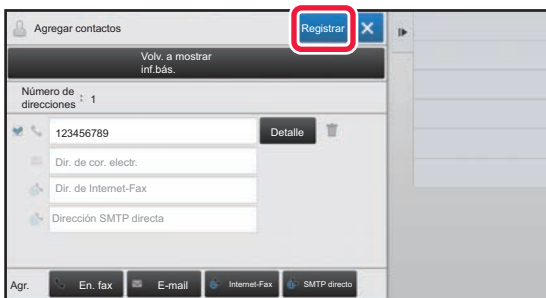

Toque la tecla [Registrar].

La primera dirección de cada tipo de dirección se establece como la dirección predeterminada. Si ninguna dirección tiene marcada la casilla de verificación junto a ella, aparecerá una pantalla de confirmación para preguntarle si desea seleccionar una dirección predeterminada.

Editar o eliminar un contacto

Pulse la tecla [Libreta de Direcciones] en la pantalla de inicio, seleccione el contacto que desee editar o eliminar, pulse  en el panel de acciones y pulse [Modificar] o [Eliminar].

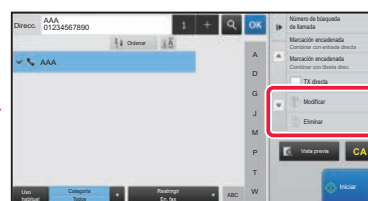
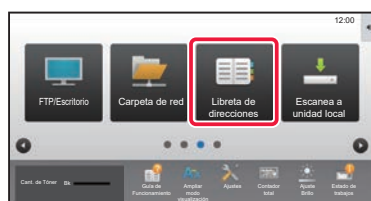



AUTENTICACIÓN DEL USUARIO

Si se ha activado la autenticación de usuario en el modo de configuración, deberá iniciar sesión para poder usar la máquina. La autenticación de usuario está desactivada en la configuración predeterminada de fábrica. Cuando haya terminado de utilizar la máquina, cierre la sesión.

ACERCA DE LOS MÉTODOS DE AUTENTICACIÓN

Existen tres métodos de autenticación de usuario: la autenticación por medio de un número de usuario, la autenticación por medio de un nombre de usuario / contraseña, y la autenticación mediante autenticación rápida. Solicite al administrador del sistema de la máquina la información necesaria para iniciar sesión.

AUTENTICACIÓN POR MEDIO DE UN NÚMERO DE USUARIO

El siguiente procedimiento se utiliza para iniciar sesión por medio del número de usuario que recibió del administrador de la máquina.

Al poner la máquina en funcionamiento, aparece la pantalla de inicio de sesión.

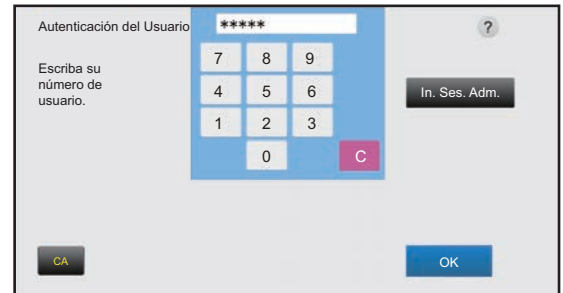

AUTENTICACIÓN POR MEDIO DE UN NOMBRE DE USUARIO Y UNA CONTRASEÑA

Este método permite a los usuarios iniciar sesión por medio del nombre de usuario y la contraseña que recibió del administrador de la máquina o del administrador del servidor LDAP.

Al poner la máquina en funcionamiento, aparece la pantalla de inicio de sesión.

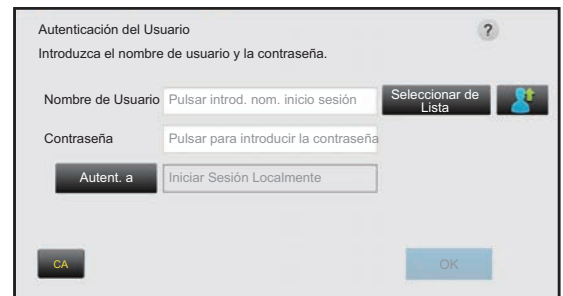

AUTENTICACIÓN MEDIANTE AUTENTICACIÓN RÁPIDA

Solo puede utilizarse en la máquina al realizar la autenticación de usuario. Este método permite autenticar de forma sencilla un administrador que se haya registrado previamente en la máquina.

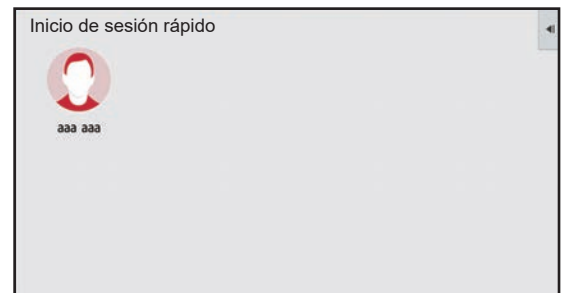

Cerrar sesión

Cuando haya terminado de utilizar la máquina, cierre la sesión. Ello evitará que personas no autorizadas utilicen la máquina.





FUNCIONES QUE SE PUEDEN UTILIZAR EN LA MÁQUINA

La máquina dispone de numerosas funciones para diversos usos.

A continuación se describen algunas de las funciones más prácticas. Si desea más información, consulte el Manual del usuario.

FUNCIONES PARA EL AHORRO DE PAPEL Y DE TIEMPO

N-Up



Esta función coloca uniformemente varias páginas originales en una única hoja de papel. Esta función resulta útil cuando se desean copiar varias páginas con un formato compacto o mostrar una vista de todas las páginas de un documento.

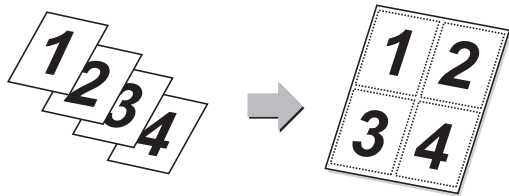

Omitir Página en Blanco



Si el original escaneado contiene páginas en blanco, esta función las omite a fin de copiar o enviar únicamente las páginas que no estén en blanco. La máquina detecta las páginas en blanco, permitiéndole omitir hojas en blanco inútiles sin tener que comprobar el original.

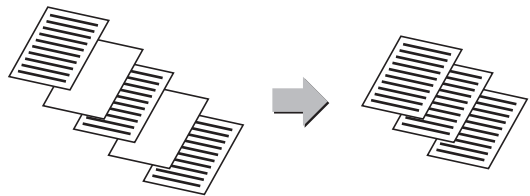

Original Tam. Mixto



Esta función escanea originales de distintos tamaños a la vez, incluso originales de tamaño B5 (5-1/2" x 8-1/2") mezclados con originales de tamaño A4 (8-1/2" x 11"). Al copiar, puede combinar la configuración de los originales mezclados y la configuración de porcentaje automático para cambiar el porcentaje utilizado para cada original e imprimir todas las páginas en el mismo tamaño de papel.

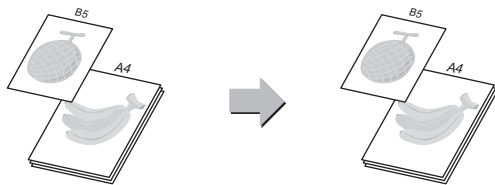

Recuento de original



Contar el número de hojas del original escaneadas y ver el recuento antes de la transmisión. Comprobar el número de hojas del original escaneadas antes de la transmisión ayuda a evitar errores.

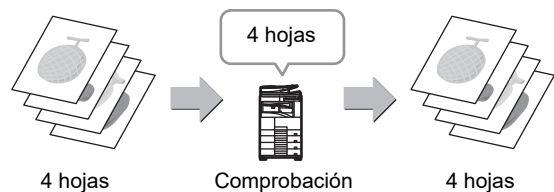

Copia Prueba



Esta función realiza una copia de prueba antes de imprimir el número de copias especificado. Compruebe la imagen de vista previa con una copia de prueba. Si fuera necesario, modifique la configuración. Cuando se usa esta función, el original escaneado se almacena en la máquina, evitándole tener que volver a escanear el original con la configuración modificada.

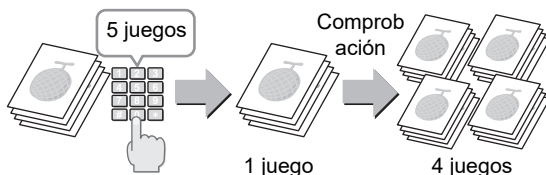

Copia tándem



Esta función comparte un trabajo de copia a partes iguales entre dos máquinas conectadas a la red, permitiendo que se reduzca el tiempo de copia.

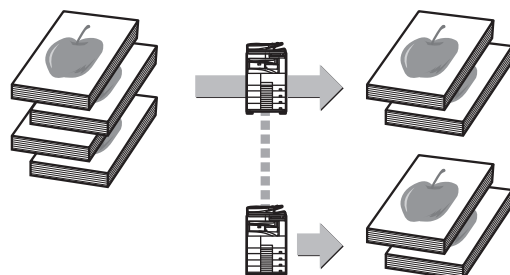



Crear Trabajo



Esta función divide los originales en juegos e introduce cada juego en el alimentador de documentos automático conforme es necesario cuando se copia o se envía un gran número de originales.

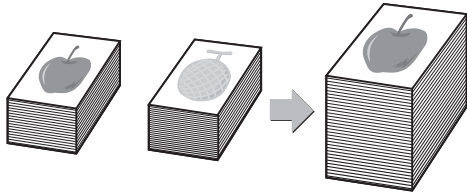

Perforación de Tarjeta



Esta función copia o envía el anverso y el reverso de una tarjeta en una sola hoja, no en varias hojas. Esta función resulta adecuada para hacer copias para propósitos de identificación y ayuda a ahorrar papel.

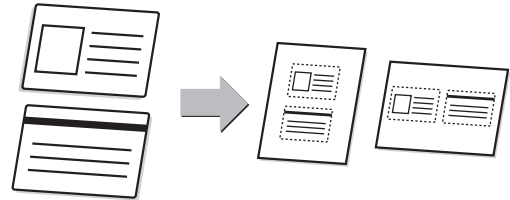

Escaneado Multicrop / Cortar imagen



Se pueden colocar varios documentos (como recibos o fotos) sobre el cristal de exposición, y recortar y guardar cada uno por separado en un archivo distinto durante el escaneado.

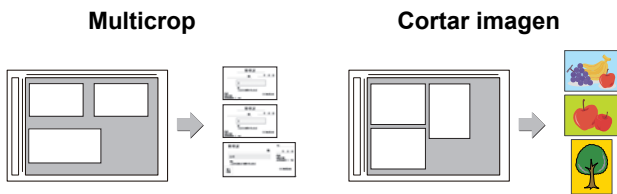

Ajuste auto



Para ajustar automáticamente la configuración de escaneado adecuada para el original, pulse la tecla [Ajuste auto] en la pantalla inicial del modo fácil.

Las opciones Orientación de imagen*, Resolución y Omitir Página en Blanco, Configuración Dúplex*, Ajuste de sesgado del PDF, Detecta automáticamente Mono2/Escala de grises se ajustan automáticamente.

* Se requiere el kit de expansión OCR.



FUNCIONES DE REFUERZO DE LA SEGURIDAD

Impresión de la información de rastreo



Esta función imprime de manera forzada la información de rastreo especificada previamente a fin de impedir una copia no autorizada.

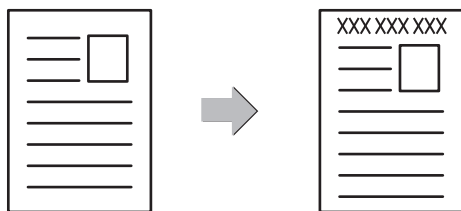



FUNCIONES DE ESCANEADO

Ajuste del fondo



Puede ajustar el fondo haciendo que las áreas claras del original estén más oscuras o más claras.

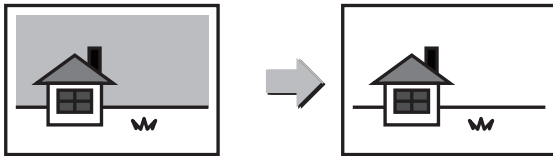

Modo Esc. Len.



Utilice esta función cuando desee escanear originales finos con el alimentador de documentos automático. Esta función ayuda a evitar errores de alimentación con los originales finos.

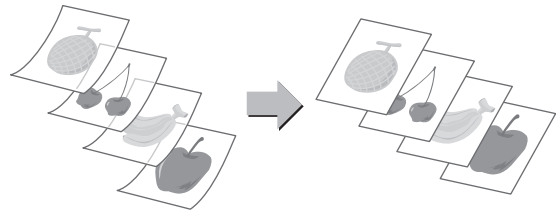

Esc. Pág. Dual



Las partes izquierda y derecha de un original pueden transmitirse como dos páginas separadas. Esta función resulta útil cuando se desea enviar por fax las páginas izquierda y derecha de un libro o cualquier otro documento encuadernado en forma de páginas separadas.

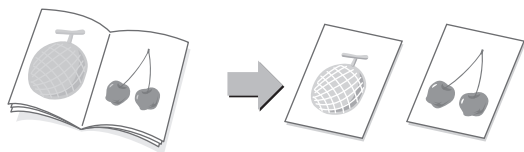

División de libro



Esta función divide un original encuadernado, como un catálogo o un folleto, página a página y las copia en secuencia.

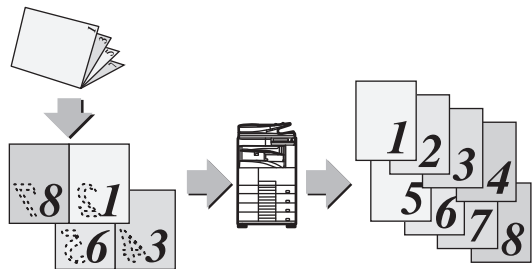

Borrar



La función de borrado se utiliza para borrar las sombras de las imágenes producidas al escanear originales gruesos o libros.

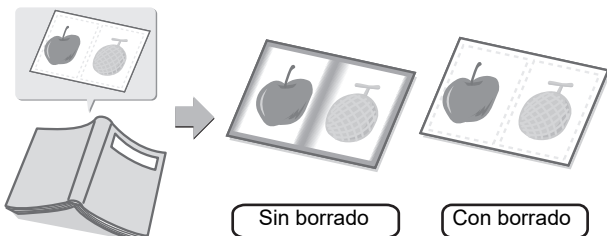



COPIADORA

Este apartado explica los procedimientos básicos para usar la función de copiadora.

▶ REALIZAR COPIAS.....	28
▶ MODO DE COPIA	30
▶ COPIAR EN PAPEL ESPECIAL (Copia con bandeja bypass).....	31



REALIZAR COPIAS

En esta sección se explica cómo definir una Tasa de copia.

1



Pulse la tecla [Pantalla de inicio].

Aparece la pantalla de inicio.

2



Pulse el icono de modo [Copia fácil].

Aparece la pantalla del modo Copia fácil.

3

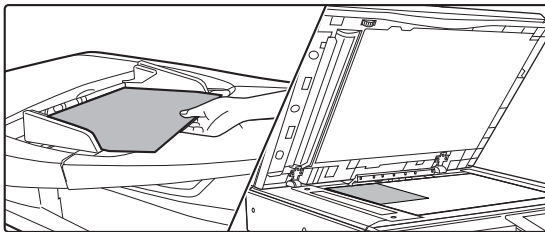

Coloque el original.

Coloque el documento original en la bandeja del alimentador de documentos automático o sobre el cristal de exposición.

► [COLOCAR ORIGINALES \(página 15\)](#)

4

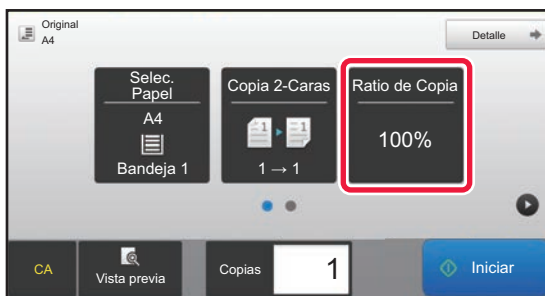

Toque la tecla [Ratio de Copia].

Las funciones que aparecen a continuación se pueden activar en el modo fácil.

- Selec. Papel
- Copia 2-Caras
- Ratio de Copia
- Grapado*
- Original
- Exposición
- N-Up
- Perforación de Tarjeta

*Si se ha instalado un finalizador interior.

Para seleccionar ajustes más detallados, toque la tecla [Detalle] y seleccione los ajustes en el modo normal.

► [MODO DE COPIA \(página 30\)](#)



5



Defina la tasa de copia.

Una vez finalizados los ajustes, toque **OK**.

6



Defina el número de copias y después toque la tecla [Iniciar].

- Para comprobar una vista previa de un documento, pulse la tecla [Vista previa].

► [PANTALLA DE VISTA PREVIA \(página 14\)](#)

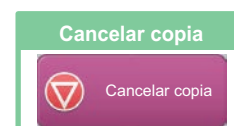



MODO DE COPIA

El modo de copia tiene dos modos: el modo fácil y el modo normal.

El modo fácil se limita a funciones de uso frecuente que le permiten realizar la mayoría de los trabajos de copia.

Si necesita seleccionar ajustes detallados o funciones especiales, utilice el modo normal. En el modo normal se pueden utilizar todas las funciones.

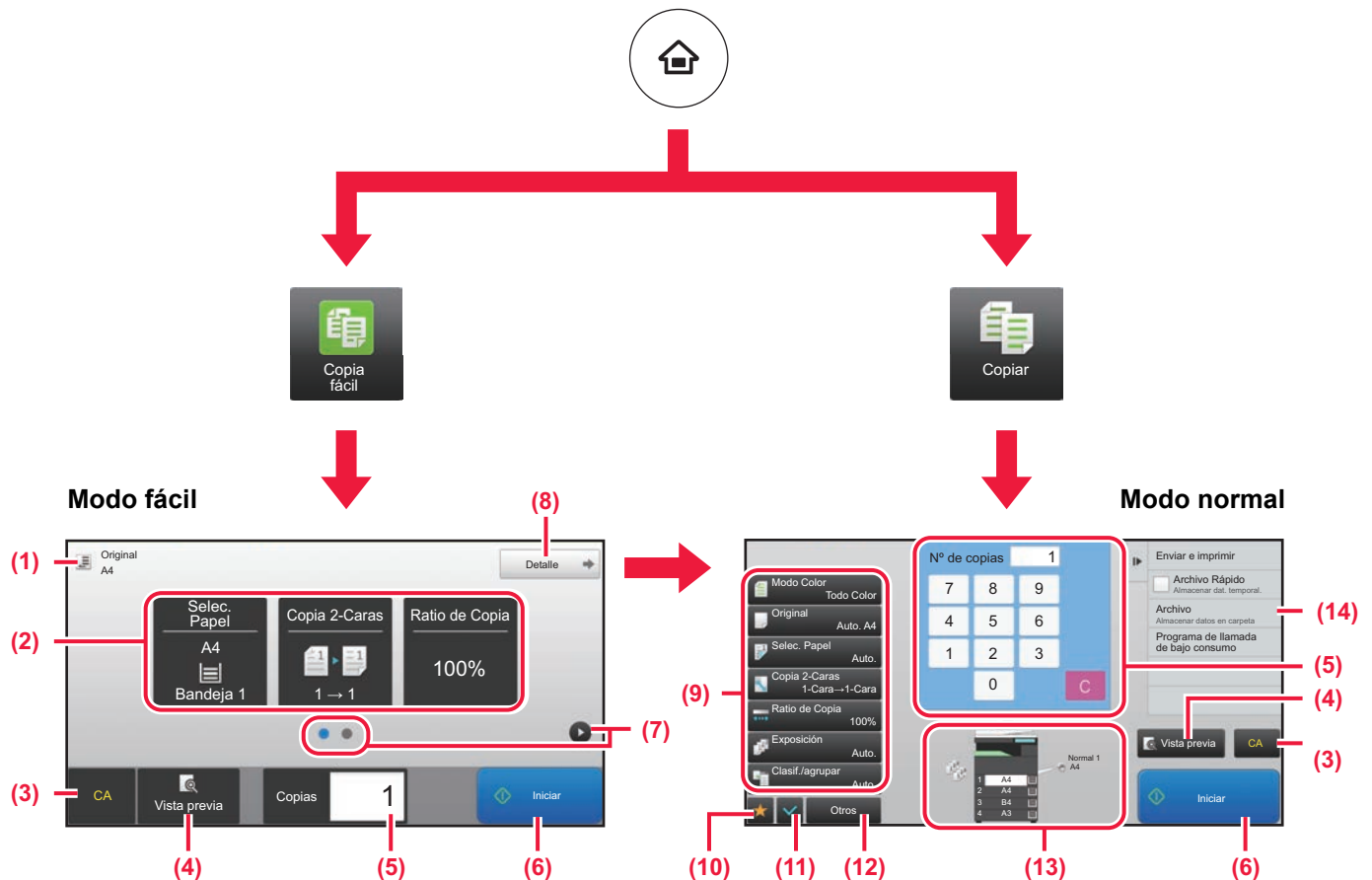

(1) Muestra el tamaño del original colocado.

(2) Seleccione la función que desee utilizar.

Para seleccionar una función en el modo fácil
En "Modo Configuración", seleccione
[Configuraciones del sistema] → [Configuraciones
Comunes] → [Configuración de Operaciones] →
[Ajustes del Modo fácil] → [Copia fácil]

(3) Todos los ajustes se restablecen.

(4) Escanea el original y muestra una imagen de vista previa.

► [PANTALLA DE VISTA PREVIA \(página 14\)](#)

(5) Introduzca el número de copias.

(6) Inicia la operación de copia.

(7) Cambia entre las pantallas para mostrar teclas de acceso directo.

(8) Cambia al modo normal.

(9) Tecla de ajuste que puede utilizarse para realizar copias.

(10) Muestra la lista de las teclas de función. Se pueden registrar [Otros] de uso frecuente.

(11) Comprueba la configuración actual.

(12) Muestra la lista de teclas excepto las teclas de función indicadas antes.

► [FUNCIONES QUE SE PUEDEN UTILIZAR EN LA MÁQUINA \(página 24\)](#)

(13) Indica la presencia o ausencia de un original y el tamaño del papel cargado en cada bandeja. Si se pulsa, se abre la pantalla Selec. Papel.

(14) Muestra las funciones que pueden utilizarse en el modo de copia.



COPIAR EN PAPEL ESPECIAL (Copia con bandeja bypass)

Este apartado explica cómo cargar papel de gramaje alto A4 en la bandeja bypass.

1

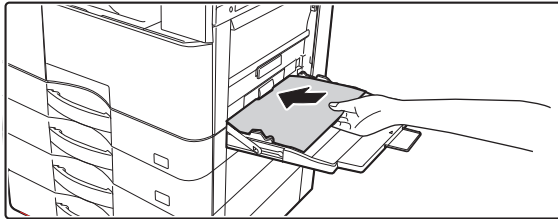

Cargue papel en la bandeja bypass.

- [CARGAR PAPEL EN LA BANDEJA BYPASS \(página 19\)](#)

2

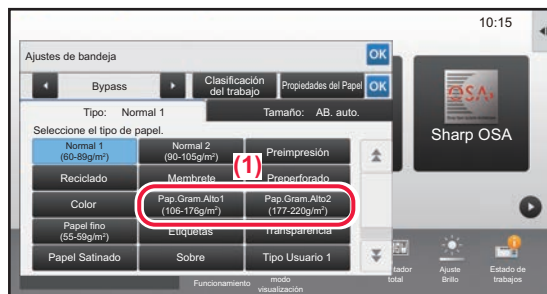

Seleccione los ajustes en el panel táctil.

- (1) Toque las teclas [Pap.Gram.Alto1], [Pap.Gram.Alto2].

Toque la tecla [Pap.Gram.Alto1] si el papel es de 106 g/m² a 176 g/m² (28 lbs alta calidad a 65 lbs tapa), la tecla [Pap.Gram.Alto2] si el papel es de 177 g/m² a 200 g/m² (65 lbs tapa a 110 lbs cuadrulado).

- (2) Toque la ficha [Tamaño: AB. auto.].
- (3) Toque la tecla [AB. auto.].
- (4) Toque **OK** de "Ajustes de bandeja".

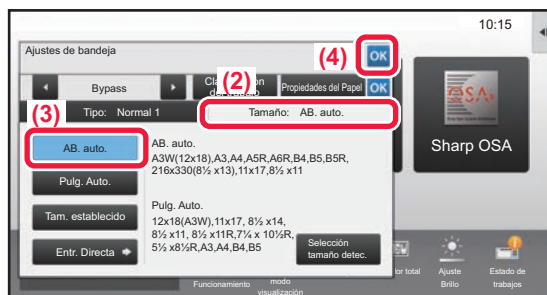

3

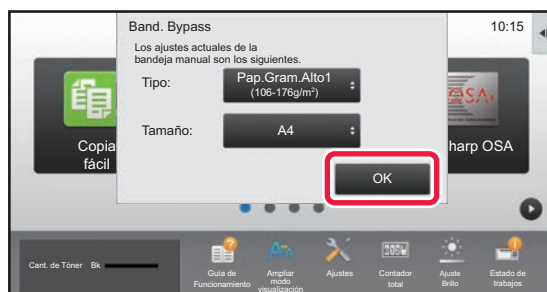

Pulse la tecla [OK].

Al cargar papel en la bandeja bypass, aparecerán en primer lugar el tipo y el tamaño actual del papel de la bandeja bypass.



4



Pulse el icono de modo [Copia fácil].

Aparece la pantalla del modo Copia fácil.

5



Toque la tecla [Selec. Papel].

6



Seleccione la bandeja bypass.

7



Defina el número de copias y después toque la tecla [Iniciar].

- Para comprobar una vista previa de un documento, pulse la tecla [Vista previa].

► [PANTALLA DE VISTA PREVIA \(página 14\)](#)

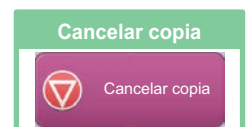



IMPRESORA

Este apartado explica el procedimiento básico para imprimir utilizando el controlador de impresora de la máquina. Las explicaciones de las pantallas y los procedimientos son válidas principalmente para Windows® 10 en entornos Windows® y para macOS 10.12 en entornos macOS. La ventana varía en función de la versión del sistema operativo, la versión del controlador de impresora y la aplicación.

- ▶ **IMPRESIÓN EN UN ENTORNO WINDOWS..... 34**
- ▶ **IMPRESIÓN EN UN ENTORNO macOS..... 36**
- ▶ **IMPRESIÓN DIRECTA DE UN ARCHIVO DE UNA MEMORIA USB.... 38**



IMPRESIÓN EN UN ENTORNO WINDOWS

En el ejemplo siguiente se explica cómo imprimir un documento de tamaño A4 desde "WordPad", que es un programa estándar de Windows

Para instalar el controlador de impresora y configurar las opciones en un entorno Windows, consulte la Guía de instalación del software.

Si desea información sobre los controladores de impresora disponibles y los requisitos para su uso, consulte el Manual del usuario.

1

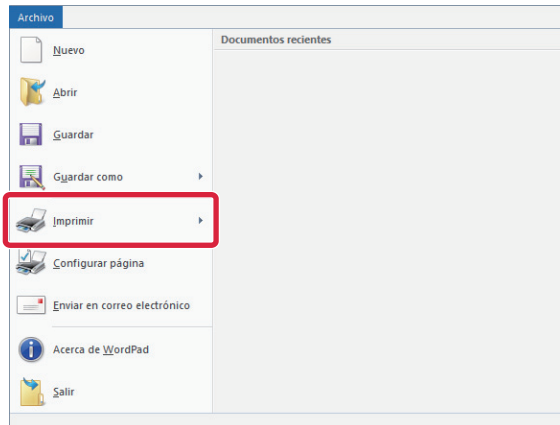

Seleccione [Imprimir] en el menú [Archivo] de WordPad.

2

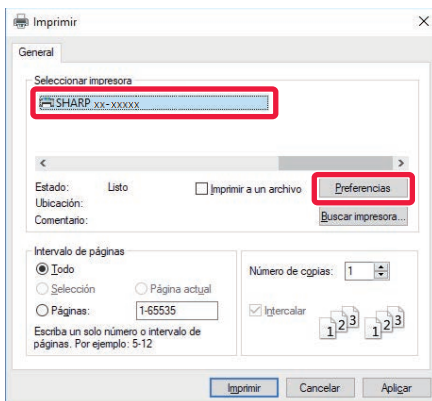

Seleccione el controlador de impresora de la máquina y haga clic en el botón [Preferencias].

Si los controladores de impresora aparecen como una lista, seleccione en ella el nombre del controlador de impresora que desee utilizar.

3

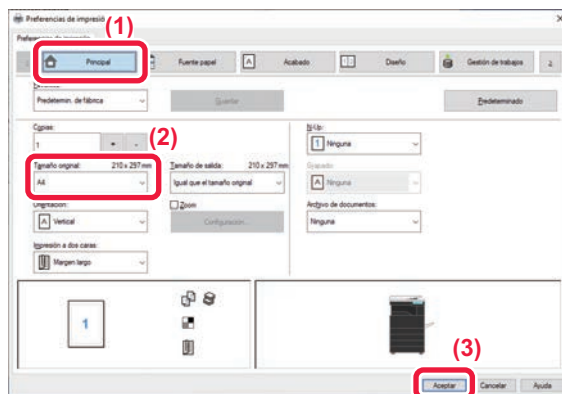

Seleccione la configuración de impresión.

(1) Haga clic en la ficha [Principal].

(2) Seleccione el tamaño original.

Para seleccionar las opciones de configuración de otras fichas, haga clic en la ficha deseada y, a continuación, seleccione las opciones.

(3) Haga clic en el botón [Aceptar].

- La ayuda sobre una opción de configuración puede mostrarse haciendo clic en ella y pulsando la tecla [F1].
- Haga clic en el botón [Ayuda], se abrirá la ventana Ayuda, donde podrá ver explicaciones sobre las opciones de configuración de la ficha.



4

Haga clic en el botón [Imprimir].

Se iniciará la impresión.

IMPRESIÓN DE SOBRES

Es posible utilizar la bandeja bypass para la impresión en sobres.

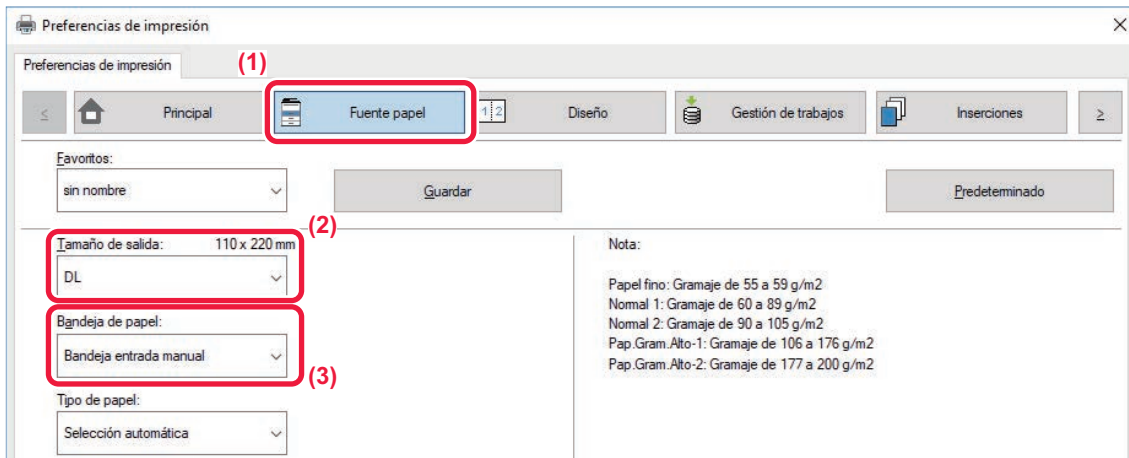

(1) Haga clic en la ficha [Fuente papel].

(2) Seleccione el tamaño del sobre desde "Tamaño de salida".

Si "Tamaño de salida" se ha definido como [DL], "Tipo de papel" se define automáticamente como [Sobre].

(3) Seleccione [Bandeja entrada manual] en el "Bandeja de papel".



- Establezca el tipo de papel de la bandeja bypass como [Sobre] y cargue un sobre en la bandeja bypass.
- Cuando se utilizan soportes como sobres, que solamente se pueden cargar con una orientación específica, es posible rotar la imagen 180 grados. Si desea más información, consulte el "Manual de Usuario".

► [Carga de sobres \(página 20\)](#)



IMPRESIÓN EN UN ENTORNO macOS

En el ejemplo siguiente se explica cómo imprimir un documento de tamaño A4 desde "TextEdit", que es un programa estándar de macOS.

Para instalar el controlador de impresora y configurar las opciones en un entorno macOS, consulte la Guía de instalación del software.

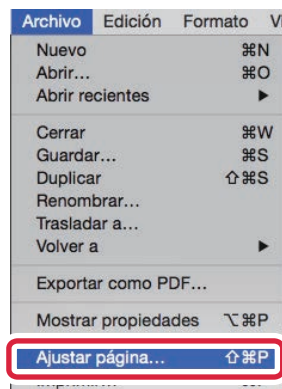

Se requiere el kit de expansión PS3 para utilizar la máquina como impresora en un entorno macOS.

1

Seleccione **[Ajustar página]** en el menú **[Archivo]**.

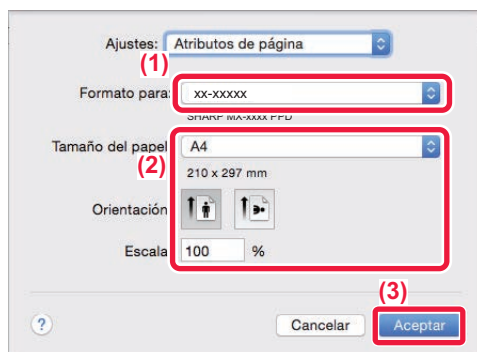
2

Seleccione la configuración del papel.

- (1) Asegúrese de que esté seleccionada la impresora correcta.
- (2) Seleccione la configuración del papel. Establezca el tamaño del papel, su orientación y la tasa de copia.
- (3) Haga clic en el botón **[Aceptar]**.

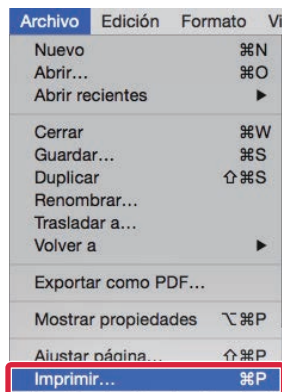
3

Seleccione **[Imprimir]** en el menú **[Archivo]**.



4

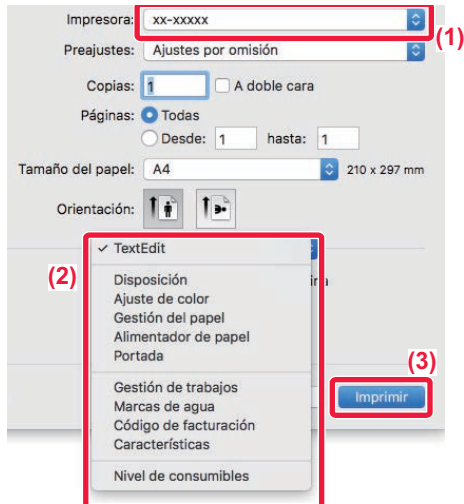

Seleccione la configuración de impresión.

- (1) Asegúrese de que esté seleccionada la impresora correcta.
- (2) Seleccione los elementos del menú y configure los ajustes según se requiera.
- (3) Haga clic en el botón [Imprimir].

IMPRESIÓN DE SOBRES

Es posible utilizar la bandeja bypass para la impresión en sobres.

Seleccione el tamaño del sobre en las opciones de configuración correspondientes de la aplicación ("Configuración de página" en la mayoría de los casos) y lleve a cabo los pasos siguientes.

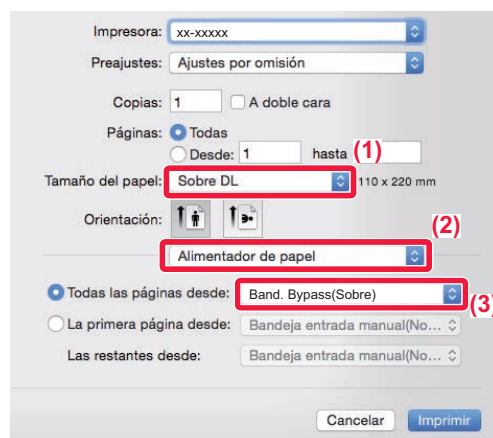

- (1) Seleccione el tamaño del sobre desde "Tamaño del papel".
- (2) Seleccione [Alimentador de papel].
- (3) Seleccione [Band. Bypass(Sobre)] en "Todas las páginas desde".



- Establezca el tipo de papel de la bandeja bypass como [Sobre] y cargue un sobre en la bandeja bypass.
- Cuando se utilizan soportes como sobres, que solamente se pueden cargar con una orientación específica, es posible rotar la imagen 180 grados. Si desea más información, consulte el "Manual de Usuario".

► [Carga de sobres \(página 20\)](#)



IMPRESIÓN DIRECTA DE UN ARCHIVO DE UNA MEMORIA USB

Los archivos almacenados en un dispositivo de memoria USB conectado a la máquina se pueden imprimir desde el panel de control de la máquina sin la utilización del controlador de la impresora. A continuación, se enumeran los tipos de archivo (con sus correspondientes extensiones) que pueden imprimirse directamente.

Tipo de archivo	TIFF	JPEG	PCL	PDF* ¹ , PDF encriptado* ¹ , PDF/A* ¹ , PDF compacto* ¹	PS* ¹	DOCX* ² , XLSX* ² , PPTX* ²	PNG
Extensión	tiff, tif	jpeg, jpg, jpe, jfif	pcl, prn	pdf	ps, prn	docx, xlsx, pptx	png

*1 Se requiere el kit de expansión PS3.

*2 Se requiere el kit de expansión para impresión directa.

3

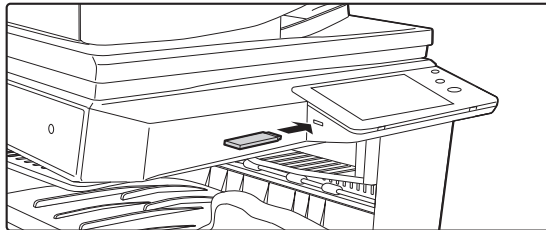

Conecte el dispositivo de memoria USB a la máquina.

4

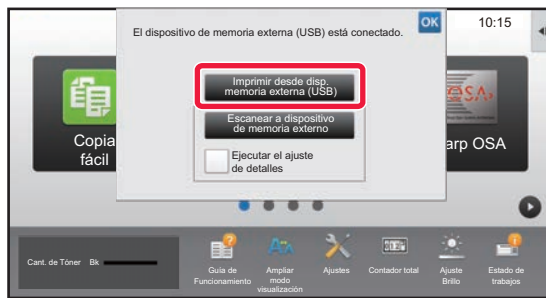

Cuando aparezca la pantalla para seleccionar la acción, toque [Imprimir desde disp. memoria externa (USB)].

Si la pantalla no aparece, siga estos pasos:

- (1) Toque la tecla [Recup de archi].
- (2) Toque [Seleccionar archivo a impr. desde memoria USB] en el panel de acciones.

5

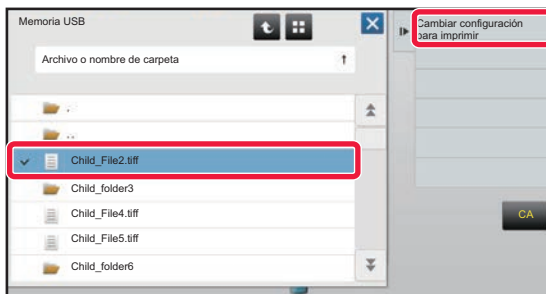

Toque la tecla correspondiente al archivo que desee imprimir y, después, toque [Cambiar configuración para imprimir] en el panel de acciones.

- Si va a imprimir varios archivos, toque las teclas de los archivos en cuestión y, después, toque [Imprimir] en el panel de acciones.
- Toque para cambiar a imágenes en miniatura.

6

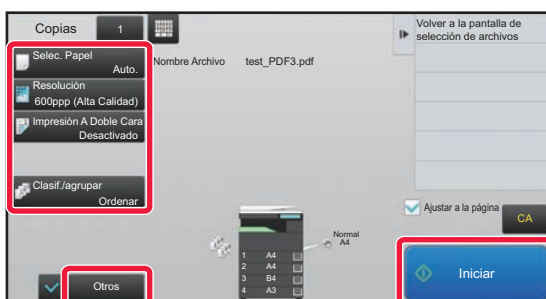

Seleccione la configuración de impresión y pulse la tecla [Iniciar].

7

Retire el dispositivo de memoria USB de la máquina.



FAX

Este apartado explica el procedimiento básico para utilizar la función de fax de la máquina.

▶ ENVIAR UN FAX.....	40
▶ MODO DE FAX	42

ENVIAR UN FAX

Este apartado explica el procedimiento básico para enviar un fax.

En el modo de fax, los originales en color se envían como imágenes en blanco y negro.

1



Toque la tecla [Pantalla de inicio] .

Aparece la pantalla de inicio.

2

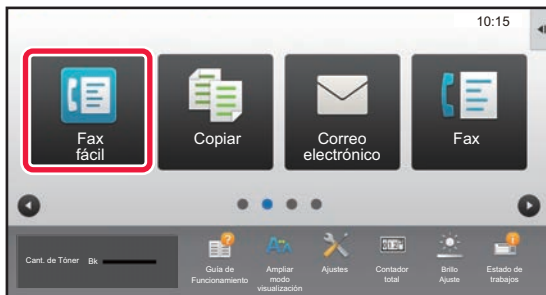

Pulse el icono de modo [Fax fácil].

Aparece la pantalla del modo Fax fácil.

3

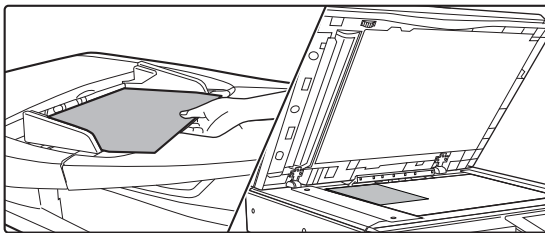

Coloque el original.

Coloque el documento original en la bandeja del alimentador de documentos automático o sobre el cristal de exposición.

► [COLOCAR ORIGINALES \(página 15\)](#)

4



Toque la tecla [Libreta de Direcciones].

También puede pulsar la tecla [Entr. Directa] para introducir directamente un número de fax o bien seleccionar un número de fax del registro de envíos.

5

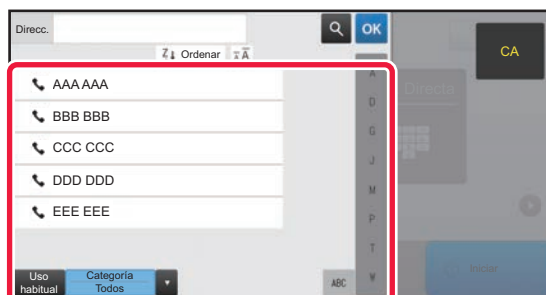

Toque la tecla del destino que desee.

Las direcciones del modo actual se seleccionan entre las direcciones cuyas casillas de verificación se marcaron cuando se registró el destino que ha pulsado. Si no se registraron direcciones con la casilla de verificación marcada, toque la tecla [Sí] en la pantalla de confirmación y seleccione las direcciones que desee.

Para añadir otro destino, toque la tecla del destino.

6

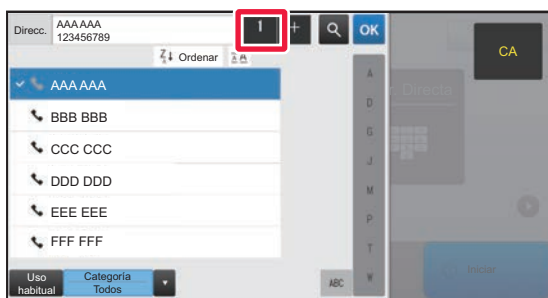

Toque la tecla [Todos los dest.].

Aparece una lista de los destinos seleccionados.

7

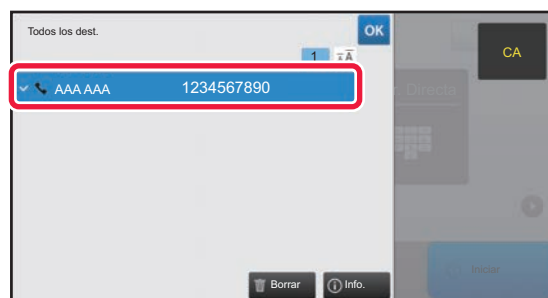

Confirme el destino.

Si en la lista aparece un destino incorrecto, toque el destino y después toque la tecla [Borrar].

8

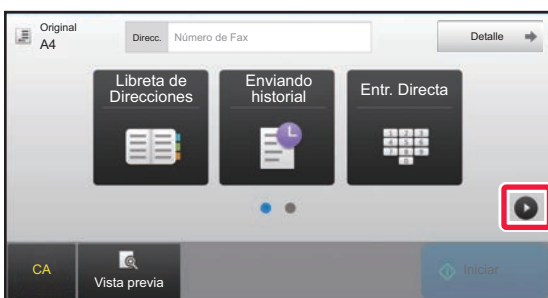

Toque para cambiar entre las pantallas y seleccionar los ajustes.

Cambie los ajustes según se requiera.

Las funciones que aparecen a continuación se pueden activar en el modo fácil.

- Original
- Exposición
- Resolución

Para seleccionar ajustes más detallados, toque la tecla [Detalle] y seleccione los ajustes en el modo normal.

► [MODO DE FAX \(página 42\)](#)

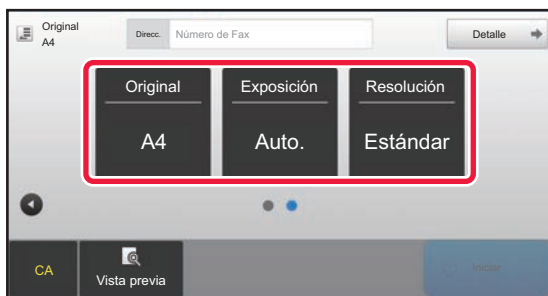

9

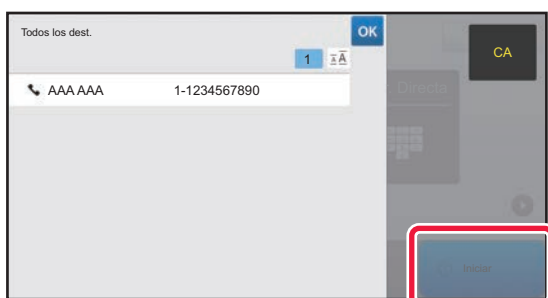

Toque la tecla [Iniciar].

Para ver una vista previa de un documento, pulse **OK** para volver a la pantalla inicial de Fax fácil y pulse la tecla [Vista previa].

► [PANTALLA DE VISTA PREVIA \(página 14\)](#)

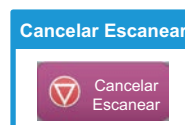

MODO DE FAX

El modo de fax tiene dos modos: el modo fácil y el modo normal.

El modo fácil se limita a funciones de uso frecuente que le permiten realizar sin esfuerzo la mayoría de los trabajos de fax. Si necesita seleccionar ajustes detallados o funciones especiales, utilice el modo normal.

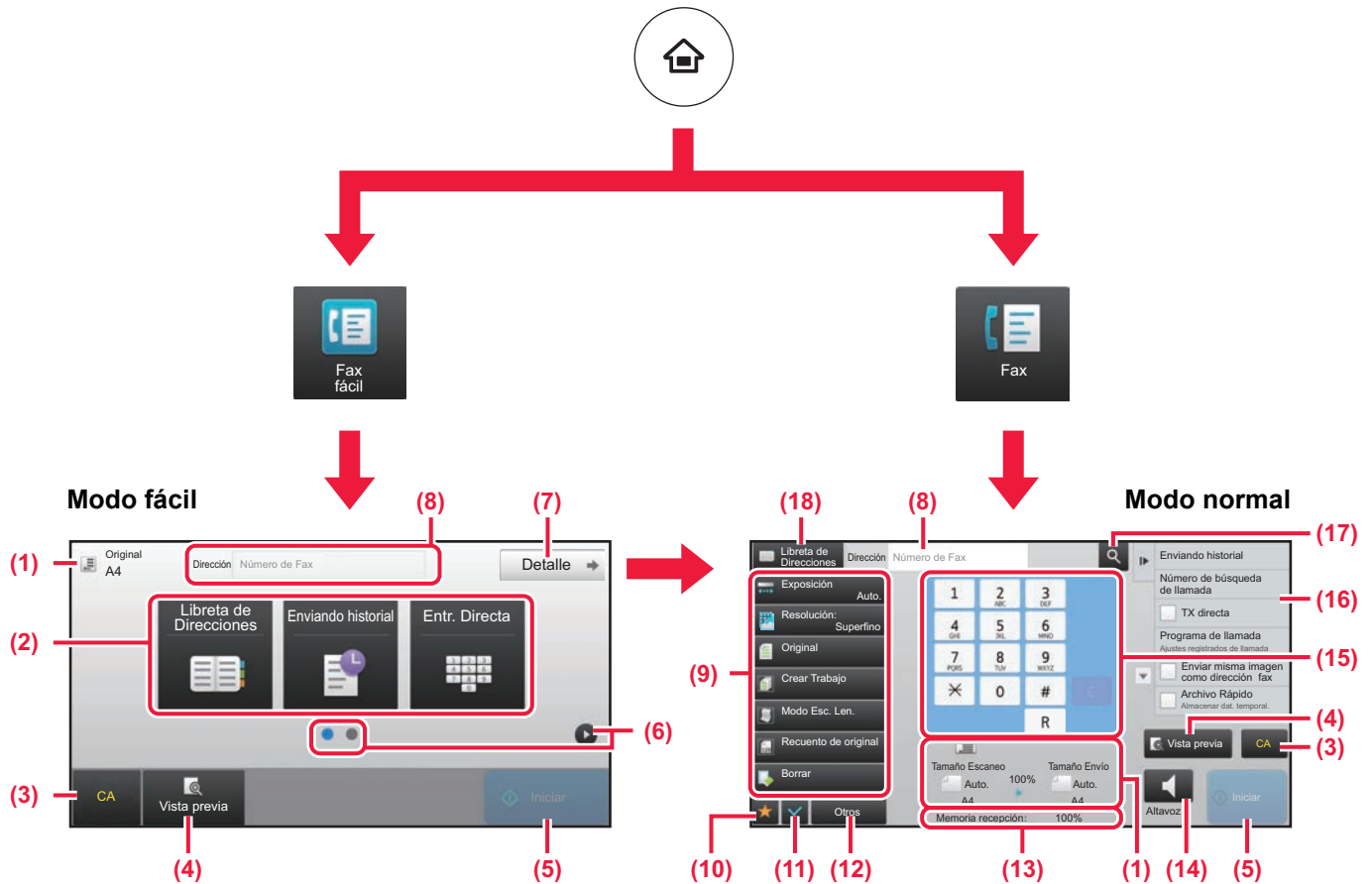

- (1) Muestra el tamaño del original y los datos para enviar.
- (2) Seleccione la dirección y las funciones que desee utilizar.

Para seleccionar una función en el modo fácil
 En "Modo Configuración", seleccione [Configuraciones del sistema] → [Configuraciones Comunes] → [Configuración de Operaciones] → [Ajustes del Modo fácil] → [Fax fácil]

- (3) Restablece ajustes y direcciones.
- (4) Escanea el original y muestra una imagen de vista previa.
 ▶ [PANTALLA DE VISTA PREVIA \(página 14\)](#)
- (5) La transmisión del fax se iniciará inmediatamente.
- (6) Cambia entre las pantallas para mostrar teclas de acceso directo.
- (7) Cambia al modo normal.
- (8) Muestra el número de fax de destino.
- (9) Tecla de ajuste que puede utilizarse para el fax.

- (10) Muestra la lista de las teclas de función. Se pueden registrar [Otros] de uso frecuente.
- (11) Comprueba la configuración actual.
- (12) Muestra la lista de teclas excepto las teclas de función indicadas antes.
 ▶ [FUNCIONES QUE SE PUEDEN UTILIZAR EN LA MÁQUINA \(página 24\)](#)
- (13) Muestra la memoria libre disponible para la recepción de fax.
- (14) Toque para marcar en el modo de altavoz.
- (15) Introduzca el número de fax.
- (16) Muestra las funciones que pueden utilizarse en el modo de fax.
- (17) Busca la dirección.
- (18) Muestra la libreta de direcciones.



ESCÁNER

Este apartado explica los usos de la función de escáner de red y el procedimiento básico para utilizar el modo de escaneo.

Se requiere el kit de expansión Internet fax para utilizar la función de Internet fax .

▶ FUNCIÓN DE ESCÁNER DE RED	44
▶ ESCANEAR UN ORIGINAL.....	45
▶ MODO DE ESCÁNER.....	47



FUNCIÓN DE ESCÁNER DE RED

La función de escáner de red de la máquina puede utilizarse para transmitir imágenes escaneadas mediante una serie de métodos.

La función de escáner de red incluye los siguientes modos.

Para usar un modo, toque el botón de ese modo en la pantalla de inicio.

Modos de escaneo



Para enviar una imagen a una dirección de correo electrónico, utilice

Escanear a E-mail



Para cargar una imagen a un servidor FTP, utilice

Escaneo para FTP



Para enviar una imagen a una carpeta compartida de su ordenador, use

Escaneo a Carpeta de Red

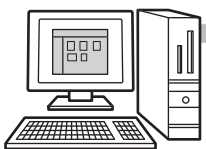

Para procesar una imagen en una aplicación específica, utilice

Escanear a escritorio



Escanee el original y después...

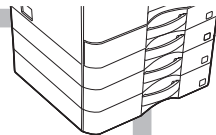

Modo de memoria USB

Utilice este modo para guardar una imagen en una memoria USB



Modo Internet fax

Utilice este modo para enviar un fax vía Internet



La máquina es compatible con Direct SMTP.

Modo de Escaneo a PC

Utilice este modo para escanear una foto mientras realiza correcciones en su ordenador



Se puede utilizar una aplicación de software compatible con TWAIN.

Modo Entrada Datos

Si desea utilizar una solución para documentos vinculada a una aplicación



ESCANEAR UN ORIGINAL

A continuación se explica el procedimiento básico de escaneo.

También se explica el procedimiento para enviar un archivo escaneado por correo electrónico a una dirección guardada en la libreta de direcciones.

1



Toque la tecla [Pantalla de inicio] .

Aparece la pantalla de inicio.

2



Pulse el icono de modo [Escaneado fácil].

Aparece la pantalla del modo Escaneado fácil.

3

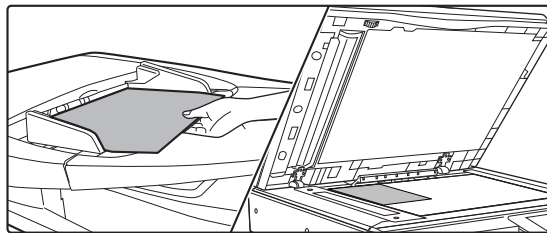

Coloque el original.

Coloque el documento original en la bandeja del alimentador de documentos automático o sobre el cristal de exposición.

► [COLOCAR ORIGINALES \(página 15\)](#)

4



Toque la tecla [Libreta de Direcciones].

5

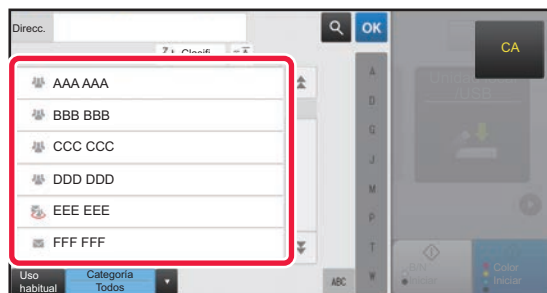

Toque la tecla del destino que desee.

Las direcciones del modo actual se seleccionan entre las direcciones cuyas casillas de verificación se marcaron cuando se registró el destino que ha pulsado. Si no se registraron direcciones con la casilla de verificación marcada, toque la tecla [Sí] en la pantalla de confirmación y seleccione las direcciones que desee.

Para añadir otro destino, toque la tecla del destino.



6

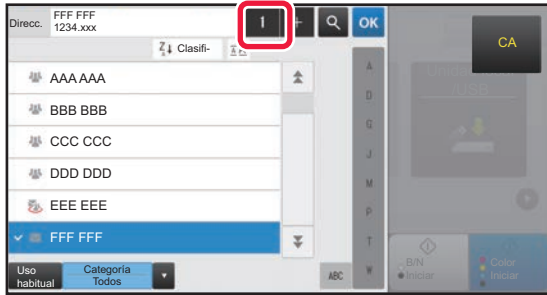

Toque la tecla [Todos los dest.].

Aparece una lista de los destinos seleccionados.

7

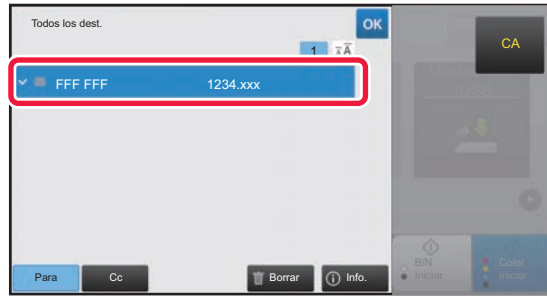

Confirme el destino.

Si en la lista aparece un destino incorrecto, toque el destino y después toque la tecla [Borrar].

8



Toque  para cambiar entre las pantallas y seleccionar los ajustes.

Cambie los ajustes según se requiera.

Las funciones que aparecen a continuación se pueden activar en el modo fácil.

- Original
- Resolución
- Form. Archivo
- Omitir Página en Blanco

Para seleccionar ajustes más detallados, toque la tecla [Detalle] y seleccione los ajustes en el modo normal.

► [MODO DE ESCÁNER \(página 47\)](#)



9



Toque la tecla [Color Iniciar] o la tecla [B/N Iniciar].

- En el estado predeterminado de fábrica, la máquina detecta si el original es blanco y negro o todo color cuando toca la tecla [Color Iniciar] y cambia automáticamente entre el escaneado binario todo color y blanco y negro. Si toca la tecla [B/N Iniciar], la máquina escanea en binario blanco y negro. Si desea más información, consulte el Manual del usuario.
- Para ver una vista previa de un documento, pulse **OK** para volver a la pantalla inicial de Escaneado fácil y pulse la tecla [Vista previa].

► [PANTALLA DE VISTA PREVIA \(página 14\)](#)

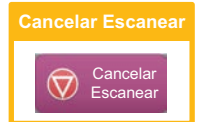

MODO DE ESCÁNER

SELECCIONAR EL MODO DE ESCÁNER

En la pantalla de inicio, toque el icono del modo de escáner que desee para mostrar la pantalla inicial del modo de escáner.

Si el botón que desea utilizar no aparece, toque ◀ o ▶ para cambiar la pantalla.

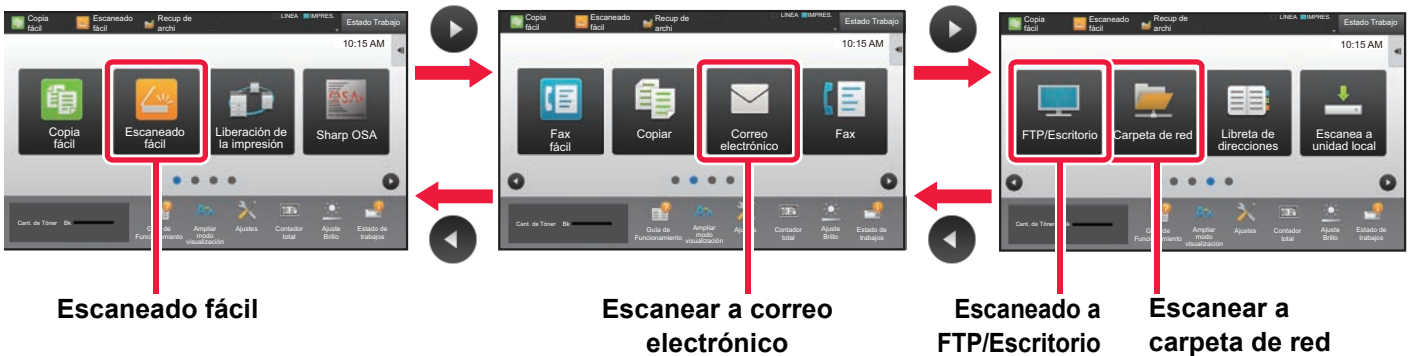



PANTALLA INICIAL DEL MODO DE ESCÁNER

El modo de escáner tiene dos modos: el modo fácil y el modo normal.

El modo fácil se limita a funciones de uso frecuente que le permiten realizar la mayoría de los trabajos de escaneo.

Si necesita seleccionar ajustes detallados o funciones especiales, utilice el modo normal.

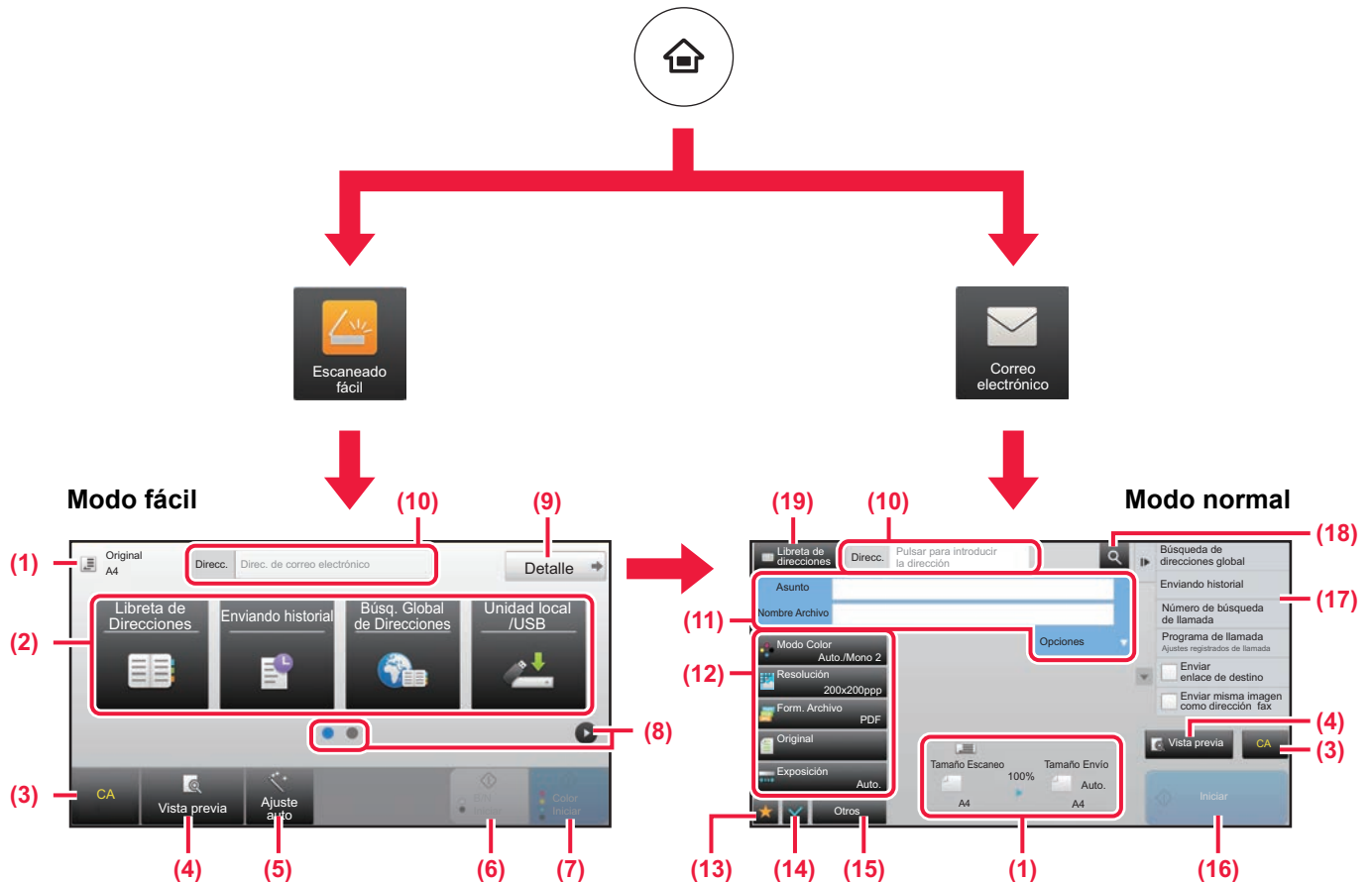

- (1) Muestra el tamaño del original y los datos para enviar.
- (2) Seleccione la dirección y las funciones que desee utilizar.

Para seleccionar una función en el modo fácil
 En "Modo Configuración", seleccione
 [Configuraciones del sistema] → [Configuraciones Comunes] → [Configuración de Operaciones] → [Ajustes del Modo fácil] → [Escaneado fácil]

- (3) Restablece ajustes y direcciones.
- (4) Escanea el original y muestra una imagen de vista previa.
 ▶ [PANTALLA DE VISTA PREVIA \(página 14\)](#)
- (5) Defina automáticamente la orientación del original, la resolución y la omisión de páginas en blanco, la configuración Dúplex*, el ajuste de sesgado del PDF y Detecta automáticamente Mono2/Escala de grises.
 * Se requiere el kit de expansión OCR.
- (6) Inicia el escaneo en blanco y negro.
- (7) Inicia el escaneo en color.
- (8) Cambia entre las pantallas para mostrar teclas de acceso directo.

- (9) Cambia al modo normal.
- (10) Pulse esta tecla para mostrar el teclado de software.
- (11) Introduzca el asunto, el nombre del archivo y otros elementos. La pantalla varía según el tipo de escaneo.
- (12) Tecla de ajuste que puede utilizarse para enviar imágenes.
- (13) Muestra la lista de las teclas de función. Se pueden registrar [Otros] de uso frecuente.
- (14) Comprueba la configuración actual.
- (15) Muestra la lista de teclas excepto las teclas de función indicadas antes.
 ▶ [FUNCIONES QUE SE PUEDEN UTILIZAR EN LA MÁQUINA \(página 24\)](#)
- (16) La transmisión se iniciará.
- (17) Muestra las funciones que pueden utilizarse en el modo de envío de imagen.
- (18) Busca la dirección.
- (19) Muestra la libreta de direcciones.



ARCHIVO DE DOCUMENTOS

La función de archivo de documentos se utiliza para guardar un documento o una imagen de impresión en el unidad local al realizar un trabajo de copia, de impresión u otro trabajo. Puede imprimir o realizar otras operaciones posteriormente utilizando el archivo guardado.

Este apartado presenta algunas de las funciones de archivo de documentos.

- ▶ **USOS DE LA FUNCIÓN DE ARCHIVO DE DOCUMENTOS..... 50**
- ▶ **GUARDAR UN DOCUMENTO (Escanear a unidad local) 51**
- ▶ **IMPRIMIR UN ARCHIVO GUARDADO 54**



USOS DE LA FUNCIÓN DE ARCHIVO DE DOCUMENTOS

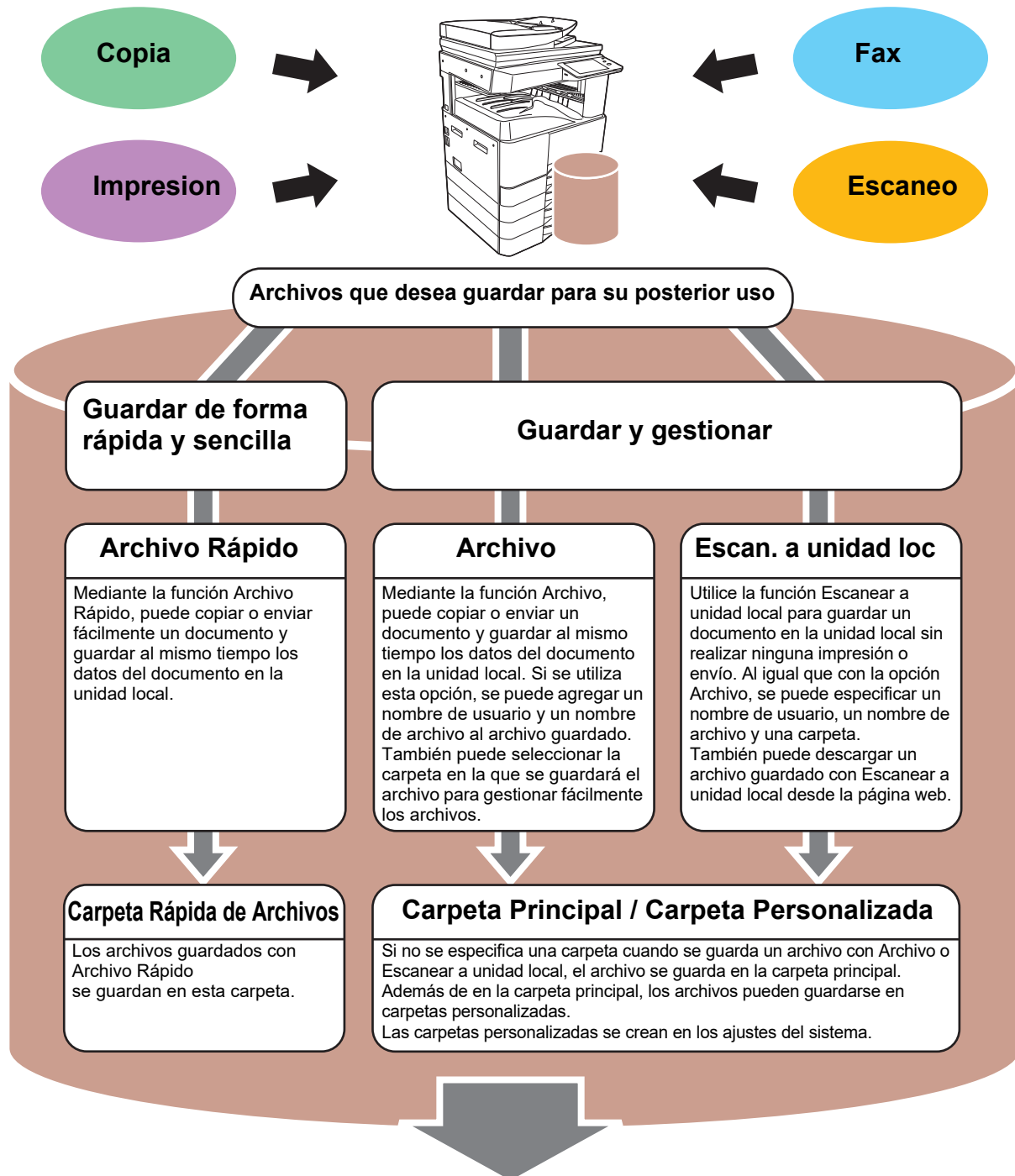

Los archivos almacenados se pueden imprimir o enviar según sea necesario. No se pueden enviar archivos que se hayan guardado mediante el controlador de impresora. (El archivo puede enviarse si se cambia el "formato RIP" a formato "RGB".)



GUARDAR UN DOCUMENTO (Escanear a unidad local)

La función Escanear a unidad local le permite guardar un documento escaneado en la carpeta principal o en una carpeta personalizada. Esta función no se utiliza para imprimir o enviar.

El procedimiento para guardar un documento en la carpeta principal se explica más abajo.

Para guardar en una carpeta personalizada, toque la tecla [Recup de archi] en la pantalla de inicio, toque [Escan. a unidad loc] en el panel de acciones y seleccione los ajustes de guardado. Si desea más información, consulte el Manual del usuario.

Guardar mediante Escaneado fácil

Puede guardar un archivo en la carpeta principal o en Mi carpeta (si se activa la autenticación de usuario).

1



Toque la tecla [Pantalla de inicio] .

Aparece la pantalla de inicio.

2



Pulse el icono de modo [Escanado fácil].

3

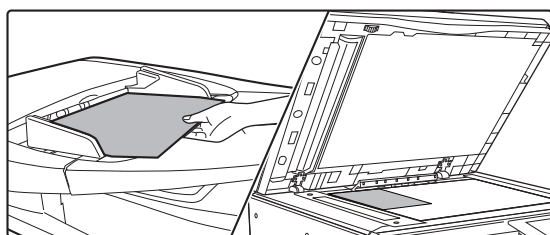

Coloque el original.

Coloque el documento original en la bandeja del alimentador de documentos automático o sobre el cristal de exposición.

► [COLOCAR ORIGINALES \(página 15\)](#)

4



Toque la tecla [Unidad local/USB].





5

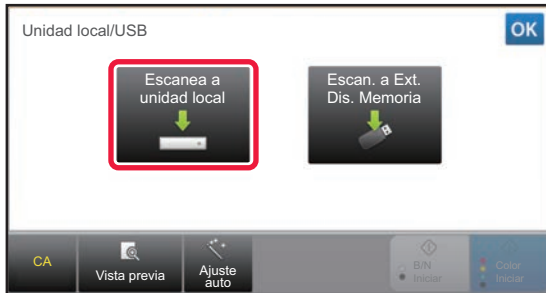

Toque la tecla [Escanea a unidad local].

6



Toque la tecla [Color Iniciar] o la tecla [B/N Iniciar].

Para comprobar una vista previa de un documento, pulse la tecla [Vista previa].

► [PANTALLA DE VISTA PREVIA \(página 14\)](#)

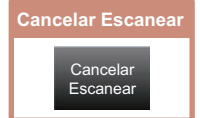



Escanear a dispositivo de memoria USB

1

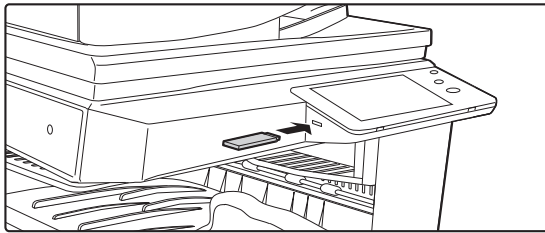

Conecte el dispositivo de memoria USB a la máquina.

Utilice un dispositivo de memoria USB con FAT32 o NTFS cuya capacidad no supere los 32 GB.

2

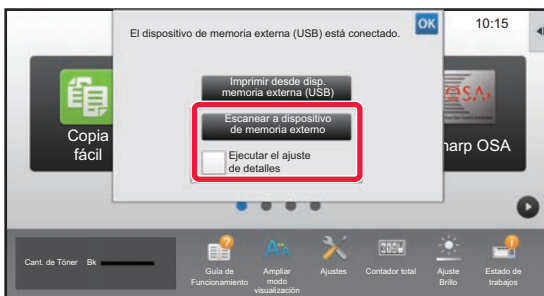

Cuando aparezca la pantalla para seleccionar la acción, toque [Escanear a dispositivo de memoria externo].

- Para seleccionar ajustes detallados en el modo normal, marque la casilla de verificación [Ejecutar el ajuste de detalles] .
 - ▶ [PANTALLA INICIAL DEL MODO DE ESCÁNER \(página 48\)](#)
- Si la pantalla Escanear aHDD/USB está abierta, esta pantalla no aparecerá.

3



Toque la tecla [Color Iniciar] o la tecla [B/N Iniciar].

Para comprobar una vista previa de un documento, pulse la tecla [Vista previa].

- ▶ [PANTALLA DE VISTA PREVIA \(página 14\)](#)

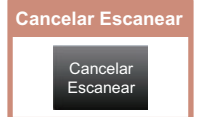

4

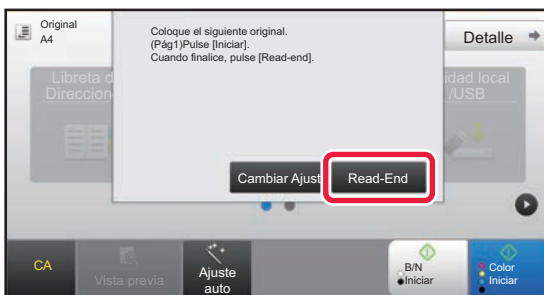

Tras escanear todos los originales, pulse la tecla [Read-End].

Si escanea el original utilizando el alimentador de documentos automático, esta pantalla no aparece.

5

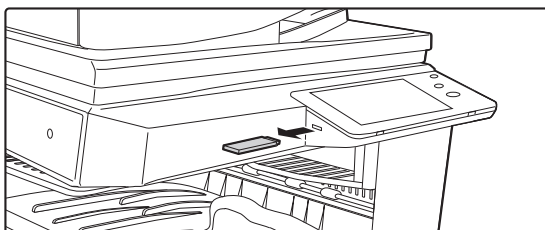

Compruebe el mensaje [Se ha completado el envío de datos.] y extraiga el dispositivo de memoria USB de la máquina.





IMPRIMIR UN ARCHIVO GUARDADO

Puede recuperar un archivo guardado mediante el archivo de documentos e imprimir o enviar dicho archivo. También puede imprimir archivos guardados en un dispositivo de memoria USB o una carpeta compartida. A continuación se explican los pasos para imprimir el archivo "Copy_20201010_112030" guardado en la carpeta principal.

1



Toque la tecla [Pantalla de inicio] .

Aparece la pantalla de inicio.

2



Pulse el icono de modo [Recup de archi].

3

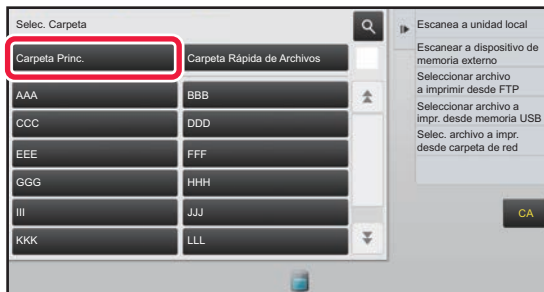

Seleccione el archivo e imprima.

(1) Toque la tecla [Carpeta Prin.].

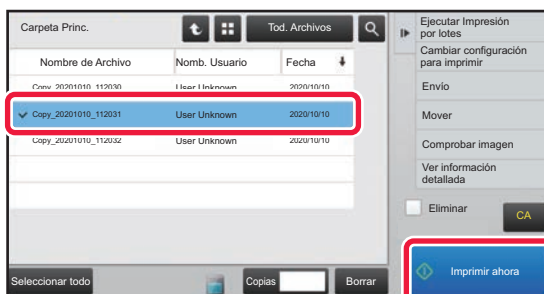

(2) Pulse la tecla correspondiente al archivo que desee imprimir.

En este caso, toque la tecla "Copy_20201010_112030".

Para ver una vista previa de la imagen impresa, toque [Comprobar imagen] en el panel de acciones.

Si desea eliminar el archivo una vez impreso, toque [Eliminar] en el panel de acciones para que aparezca la marca .

(3) Toque la tecla [Imprimir ahora].



MODO DE CONFIGURACIÓN

El modo de configuración le permite ajustar el funcionamiento de la máquina para adaptarse a las necesidades de su lugar de trabajo. Este apartado presenta brevemente varios de los ajustes del modo de configuración.

Si desea información detallada sobre las configuraciones del sistema, consulte el apartado "MODO DE CONFIGURACIÓN" del Manual del usuario.

► MODO DE CONFIGURACIÓN.....	56
------------------------------	----



MODO DE CONFIGURACIÓN

En la pantalla modo de configuración se puede definir la fecha y la hora, se pueden guardar los destinos de los fax y los escaneos, se pueden crear carpetas para el archivo de documentos y se pueden configurar otros ajustes relacionados con el funcionamiento de la máquina.

A continuación se explica el procedimiento para abrir la pantalla del modo de configuración y los elementos que hay en ella.

VISUALIZAR EL MODO DE CONFIGURACIÓN EN LA MÁQUINA

1



Toque la tecla [Pantalla de inicio] .

Aparece la pantalla de inicio.

2



Toque la tecla [Ajustes].

Aparece la pantalla del modo de configuración.



Pulse el elemento que desee ajustar en la pestaña de menú (a) o el menú de configuración (b).

Para salir del modo de configuración, toque la tecla [Cancelar].

► [Modo de configuración si un administrador ha iniciado sesión \(página 58\)](#)



QUÉ SE PUEDE HACER EN EL MODO DE CONFIGURACIÓN

En el modo de configuración pueden configurarse las opciones siguientes.

Es posible que algunos de los ajustes no aparezcan en el panel táctil de la máquina o en el navegador web de su ordenador. Ello es debido a las especificaciones de su máquina y los dispositivos periféricos que hay instalados.

Menú	Visión general	
Estado	Muestra la información de la bandeja de papel y la información del dispositivo.	
Libreta de Direcciones	Esta opción se utiliza para editar la libreta de direcciones.	
Operaciones con Documentos	Esta opción se utiliza para realizar acciones en un archivo utilizando la función de archivo de documentos.	
Control de Usuario	Esta opción se utiliza para memorizar, editar y borrar usuarios cuando está activada la autenticación de usuario.	
Configuraciones del sistema	Configure los ajustes principales de la máquina, como los ajustes de fecha y de la bandeja de papel. Puede configurar los siguientes ajustes.	
	Configuración de la pantalla de inicio	Puede seleccionar los ajustes para la pantalla de inicio de la máquina, como cambiar el fondo de la pantalla.
	Conf. de Copia	Puede seleccionar los ajustes de copia.
	Ajustes Impresora	Puede seleccionar los ajustes de impresión.
	Conf. de Envío de Imágenes	Configure los ajustes para el envío de imágenes, como la opción de fax y Escanear a E-mail.
	Ajustes de Clasificación de Documento	Puede seleccionar los ajustes de Archivo de documentos.
	Configuración Sharp OSA	Puede seleccionar los ajustes de Sharp OSA.
	Ajustes de autenticación	Configure el método de autenticación del usuario. Si lo prefiere, configure la tarjeta IC.
	Configuraciones Comunes	Puede configurar ajustes de la máquina, como los ajustes de fecha y de la bandeja.
	Ajustes de red	Puede configurar ajustes de red, como Configuración de La Interfaz y la configuración NAS.
	Configuración de Seguridad	Puede configurar ajustes de seguridad de la máquina, como la autenticación y el cambio de la contraseña del administrador.
	Ahorro de Energía	El consumo de energía de la máquina se puede reducir con la configuración del modo de bajo consumo.
	Control del sistema	Puede configurar los ajustes de copia de seguridad de la máquina y del registro de trabajo.
	Ajuste Calidad de Imagen	Puede ajustar la imagen en la máquina.
Ajuste de la instalación inicial	Grupo de ajustes necesarios cuando instala la máquina por primera vez.	





Modo de configuración si un administrador ha iniciado sesión

El administrador puede configurar ajustes más avanzados que los ajustes disponibles para un invitado o usuario. Si se ha activado la autenticación de usuario, es posible que se permitan ajustes sin introducir la contraseña del administrador según los derechos del usuario que ha accedido. Si desea conocer el estado de los ajustes, consulte al administrador de la máquina.

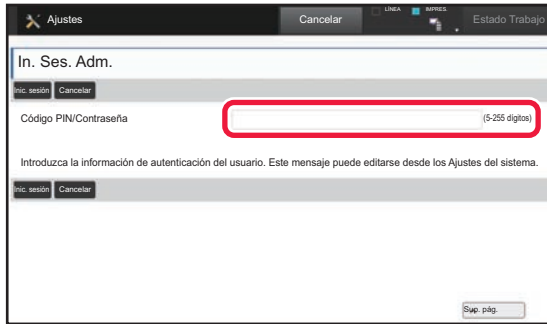

Si selecciona un elemento en el modo de configuración que requiere inicio de sesión por parte del administrador, aparecerá la pantalla de inicio de sesión.

Si desea más información sobre los elementos disponibles en el modo de configuración cuando un administrador ha iniciado sesión, consulte el apartado "MODO DE CONFIGURACIÓN" del Manual del usuario.

Observaciones

- Para obtener información sobre el sistema operativo, consulte el manual de su sistema operativo o la función de ayuda en línea.
- Las explicaciones de las pantallas y los procedimientos en un entorno Windows son principalmente para Windows 10®. Las pantallas pueden variar dependiendo de la versión del sistema operativo o la aplicación de software.
- Las explicaciones de las pantallas y los procedimientos de un entorno macOS se basan en macOS 10.12 en caso de macOS. Las pantallas pueden variar dependiendo de la versión del sistema operativo o la aplicación de software.
- Siempre que aparezca "xx-xxxx" en este manual, deberá sustituirlo por el nombre de su modelo.
- Este manual se ha preparado con suma atención. Si tiene cualquier duda o consulta acerca del manual, póngase en contacto con su distribuidor o con el servicio técnico SHARP más cercano.
- Este producto ha sido sometido a estrictos procedimientos de control de calidad e inspección. En el improbable caso de que detecte alguna anomalía u otro problema, póngase en contacto con su distribuidor o con el servicio técnico SHARP más cercano.
- Exceptuando los casos previstos por la ley, SHARP no se hace responsable de las averías ocurridas durante la utilización del producto o de sus opciones, ni de las provocadas por un uso incorrecto del producto y sus opciones ni de otras averías, así como tampoco se responsabiliza de ningún daño que pudiese producirse por la utilización del producto.

Advertencia

- Se prohíbe la reproducción, adaptación o traducción del contenido de este manual sin autorización previa por escrito, excepto según lo dispuesto en las leyes de propiedad intelectual.
- Toda la información contenida en este manual está sujeta a cambios sin previo aviso.

Ilustraciones y el panel de control y panel táctil que aparecen en este manual

Los dispositivos periféricos suelen ser opcionales; sin embargo, algunos modelos incluyen determinados dispositivos periféricos como equipamiento estándar.

Las explicaciones incluidas en este manual presuponen que hay instalado un stand y un cajón de papel de 2x500 hojas en la BP-30M35.

Para algunas funciones y procedimientos, las explicaciones presuponen que están instalados otros dispositivos distintos a los anteriores.

Las pantallas, los mensajes y los nombres de las teclas que aparecen en el manual pueden variar con respecto a los de la máquina real debido a modificaciones y mejoras del producto.

SHARP[®]
SHARP CORPORATION