

SHARP®

DİJİTAL ÇOK İŞLEVLİ SİSTEM

MODEL: BP-30M28
BP-30M31
BP-30M35

Hızlı Başlama El Kitabı



MAKİNEYİ KULLANMADAN ÖNCE



Makinenin işlevleri ve orijinalleri yerleştirme ve kağıt yükleme prosedürleri

FOTOKOPİ MAKİNESİ



Fotokopi işlevini kullanma

YAZICI



Yazıcı işlevini kullanma

FAKS



Faks işlevini kullanma

TARAYICI



Tarama işlevini kullanma

BELGE DOSYALAMA



İşleri yerel sürücüye dosya olarak kaydetme

AYAR MODU



Makinenin kullanımını kolaylaştırmak için ayarları yapılandırma

KULLANMA KILAVUZLARI VE KULLANIM ŐEKİLLERİ

Başlangıç Kılavuzu

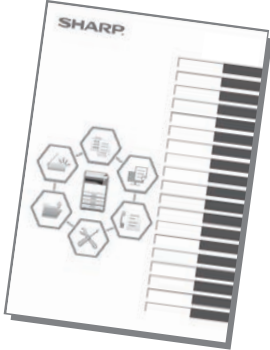

Bu kılavuzda, makinenin kullanımına yönelik prosedürler, makinenin güvenli kullanımına yönelik ikazlar ve yöneticiye yönelik bilgiler açıklanmaktadır. Makineyi kullanmadan önce bu kılavuzu okuyun. Ayrıntılı kullanım prosedürleri ve sorun giderme bilgileri için, PDF biçimindeki kılavuzlara bakın.

Kullanma Kılavuzu (Dokunmatik panelde görüntülenir)

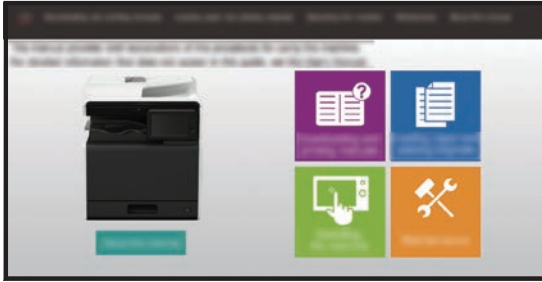

Bu kılavuz, makinenin dokunmatik panelindeki  simgesine dokunulduğunda görüntülenir. Bu kılavuzda, makinenin kullanımına yönelik temel prosedürler açıklanmaktadır. Ek olarak, kılavuzlar da yazdırılabilir. [\(sayfa 3\)](#)

Kullanım Kılavuzu

Makinede kullanılabilen işlevlerin ayrıntılı açıklamaları "Kullanım Kılavuzu" belgesinde sunulmaktadır. Kullanıcı Kılavuzu, makinedeki Web sayfalarından indirilebilir. Kullanıcı Kılavuzunu, makinedeki Web sayfalarından indirin. İndirme prosedürü için, bkz. "[KULLANMA KILAVUZUNU İNDİRME \(sayfa 6\)](#)".



Diğer kılavuz

"Kullanıcı Kılavuzu" gibi, aşağıdaki bazı kılavuzlar da web sitemizden indirilebilir ve bilgisayarınızda görüntülenebilir.

Kılavuz türleri güncellenebilir. Daha fazla bilgi için web sitemizi inceleyin.

AirPrint Kılavuzu

Bu kılavuzda AirPrint'in nasıl kullanıldığı açıklanmaktadır.



Kullanım Kılavuzu (Adres Defteri Kaydı)*

Bu el kitabında adres defterinin nasıl kaydedildiği, düzenlendiği ve silindiği açıklanmaktadır.



Yazılım Kurulum Kılavuzu*

Bu kılavuzda, makineyi bir yazıcı veya tarayıcı olarak kullanmak için yazılımın nasıl kurulması ve ayarların nasıl yapılandırılması gerektiği açıklanmaktadır.



Sorun Giderme*

Bu kılavuzda, her modda makinenin kullanımıyla ilgili sık sorulan sorulara cevaplar getirilmektedir.



Hızlı Başlama Kılavuzu

Bu el kitabının amacı, makinenin temel ve kullanışlı işlevlerini kullanmaya başlamanıza yardımcı olmaktır.



Kullanım Kılavuzu (Web Sayfası Ayarları)*

Bu el kitabında, makinede yerleşik olarak bulunan web sayfası ayarları işlevini kullanarak makinenin ayarlarını bilgisayarınızdan yapmanız için prosedürler açıklanmaktadır.



Kullanım Kılavuzu (Dokunmatik Panel Kullanımı)

Bu el kitabında dokunmatik panelin nasıl kullanıldığı ve kullanıcı arayüzünün nasıl kişiselleştirildiği açıklanmaktadır.



Yazdırma Yayınlama Kılavuzu

Bu kılavuzda, yazdırma yayınlama işlevinin kullanımı açıklanmaktadır. Yazdırma yayınlama işlevini destekleyen birden fazla MFP cihazınız olduğunda, bir MFP üzerine kaydedilmiş verilere başka herhangi bir MFP'den erişilebilir ve bunları yazdırabilirsiniz.



Cloud Connect Kılavuzu

Bu kılavuzda makineyi İnternet üzerindeki bir bulut hizmetine bağlayarak taranan verilerin buluta nasıl yüklendiği ve bulutta saklanan verilerin nasıl yazdırıldığı açıklanmaktadır.



* Bu kılavuzlar Kullanma Kılavuzundaki talimat izlenerek yazdırılabilir.

BİR KILAVUZU YAZDIRMA

1



[Ana Ekran] tuşuna basın.

Ana ekran görünür.

2



[Kullanım Kılavuzu] tuşuna dokunun.

3



Dokunmatik panelde ayar yapın.

(1) **[Kılavuzları indirme ve yazdırma] tuşuna dokunun.**



(2) **[Diğer kılavuzlar] tuşuna dokunun.**

(3) **Kılavuz simgesine dokunun.**



(4) **[Yazdır] tuşuna dokunun.**

Yazdırma Ayarları ekranı açılır. Ayarları seçin ve yazdırmayı başlatmak için, [Baslama] tuşuna dokunun.

Dokunmatik panelde ekran dillerinde [KULLANMA KILAVUZUNU İNDİRME \(sayfa 6\)](#) adım 2 ile görüntülenenden farklı bir dilin seçilmesi ve [Kullanım Kılavuzu] öğesine dokunulması durumunda, İngilizce görüntülenebilir.

Dokunmatik panelde görüntülenen dili değiştirmek için, Kullanım Kılavuzuna başvurun.

MAKİNEDEKİ WEB SUNUCUSUNA ERİŞİM

Makine bir ağı bağlandığında, bilgisayarınızdaki Web tarayıcısından makinenin yerleşik Web sunucusuna erişilebilir.

WEB SAYFALARINI AÇMA

1

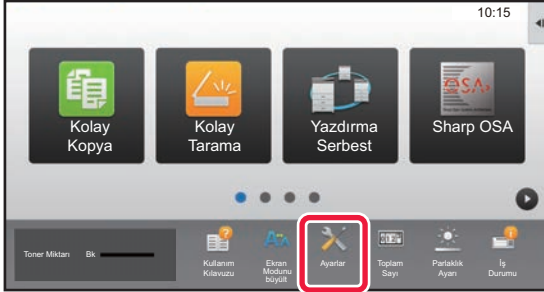

[Ayarlar] tuşuna dokununuz.

2

Menüdeki [Durum] → [Ağ Durumu] öğelerine dokununuz.

3

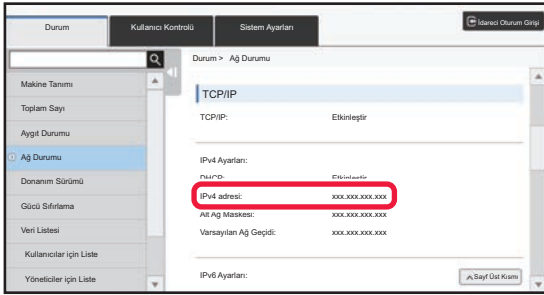

Ekranı aşağı kaydırın ve TCP/IP IPv4 Ayarlarında "IPv4 adresi" öğesini işaretleyin.

4



Web sayfalarını açmak için makinedeki Web sunucusuna erişin.

Makine ile aynı ağa bağlı bir bilgisayarda Web tarayıcısını başlatın ve makinenin IP adresini girin.

Tavsiye edilen web tarayıcılar
Internet Explorer: 11 veya üstü (Windows®)
Microsoft Edge (Windows®), Firefox (Windows®),
Safari (macOS®), Chrome (Windows®):
Son sürümü veya hemen önceki büyük sürüm

Web sayfası görüntülenecektir.
Web sayfasının açılabilmesi için makine ayarları,
kullanıcı kimliğinin doğrulanmasını gerektirebilir.
Kullanıcı kimlik doğrulama işlemi için gereken parolayı
makinenin yöneticisinden isteyiniz.

KULLANMA KILAVUZUNU İNDİRME

Daha ayrıntılı bir kılavuz olan Kullanma Kılavuzu makinenin Web sayfalarından indirilebilir.

1

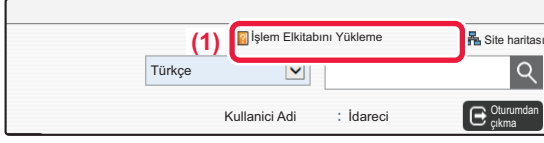

Web sayfasının menüsünde [İşlem Elkitabını Yükleme] tuşunu tıklayın.

2

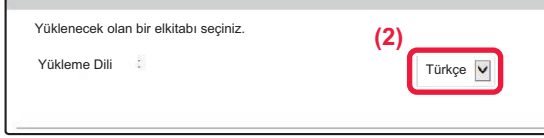

İstediğiniz dili seçin.

Sadece görüntülenen diller desteklenir.

3



İndirmek kılavuzu seçin ve [Uzaktan Yükleme] düğmesini tıklayın.

İÇİNDEKİLER

KULLANMA KILAVUZLARI VE KULLANIM ŞEKİLLERİ	2
BİR KILAVUZU YAZDIRMA	4
MAKİNEDEKİ WEB SUNUCUSUNA ERİŞİM	5

MAKİNEYİ KULLANMADAN ÖNCE

PARÇA AD VE İŞLEVLERİ	10
GÜCÜ AÇMA/KAPATMA	12
KONTROL PANELİ	13
ORJİNALLERİ YERLEŞTİRME	15
SES SEVİYESİNİ AYARLAMA	16
KAĞIT YÜKLEME	17
ADRES DEFTERİNE KİŞİLERİ KAYDETME	22
KULLANICI KİMLİK DOĞRULAMA	23
MAKİNEDEDEN KULLANILABİLEN İŞLEVLER	24

FOTOKOPİ MAKİNESİ

FOTOKOPİ ÇEKME	28
FOTOKOPİ MODU	30
ÖZEL KAĞIDA FOTOKOPİ ÇEKME (Baypas Kopya)	31

YAZICI

WINDOWS ORTAMINDA YAZDIRMA	34
macOS ORTAMINDA YAZDIRMA	36
USB BELLEKTEKİ BİR DOSYAYI DOĞRUDAN YAZDIRMA	38

FAKS

FAKS GÖNDERME	40
FAKS MODU	42

TARAYICI

AĞ TARAYICI İŞLEVİ	44
ORJİNALİ TARAMA	45
TARAYICI MODU	47

BELGE DOSYALAMA

BELGE DOSYALAMA İŞLEVİNİN KULLNIMLARI	50
SADECE BELGE KAYDETME (Yerel Sürücüye Tarama)	51
KAYDEDİLMİŞ BİR DOSYAYI YAZDIRMA	54

AYAR MODU

AYAR MODU	56
-----------------	----



MAKİNEYİ KULLANMADAN ÖNCE

Bu bölümde, makinenin ve çevresel cihazlarının parçalarının adları ve işlevleri ve orijinalleri yerleştirilme ve kağıt yükleme işlemleri dahil olmak üzere makine hakkında genel bilgiler sunulmaktadır.

▶ PARÇA AD VE İŞLEVLERİ	10
▶ GÜCÜ AÇMA/KAPATMA	12
▶ KONTROL PANELİ.....	13
▶ ORJİNALLERİ YERLEŞTİRME	15
▶ SES SEVİYESİNİ AYARLAMA.....	16
▶ KAĞIT YÜKLEME	17
▶ ADRES DEFTERİNE KİŞİLERİ KAYDETME	22
▶ KULLANICI KİMLİK DOĞRULAMA	23
▶ MAKİNE DEN KULLANILABİLEN İŞLEMLER.....	24



PARÇA AD VE İŞLEVLERİ

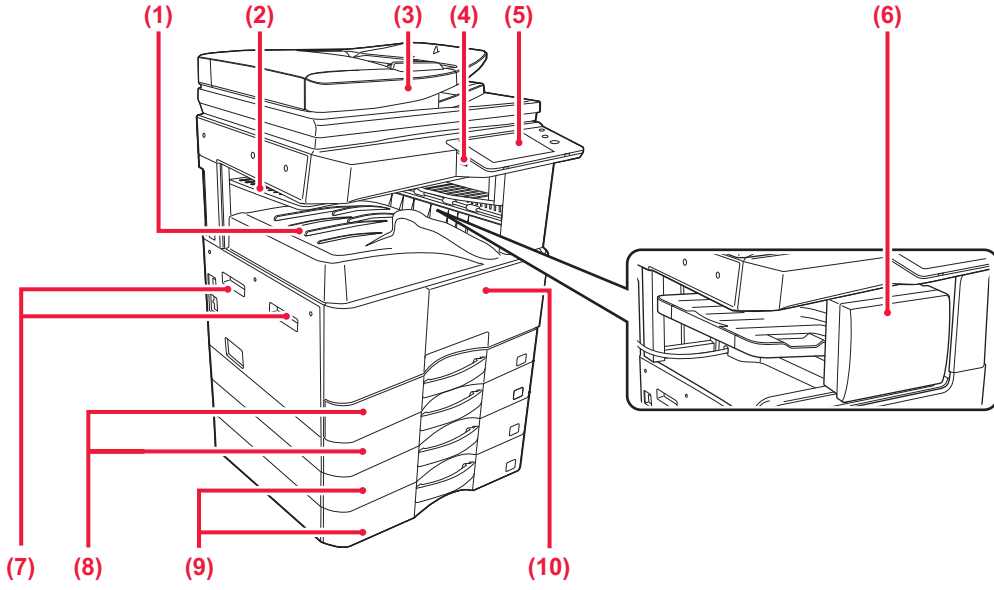

- (1) **Çıktı tablası (çıkış tablası kabini)**
Alınan fakslar ve yazdırılan kağıtlar bu tablaya iletilir.
- (2) **İş ayırıcı tabla (üst tabla)***
Çıktılar bu tablaya iletilir.
- (3) **Otomatik belge besleyici**
Çoklu orijinalleri besler ve tarar. 2 taraflı orijinaller otomatik olarak taranabilir.
- (4) **USB portu (A Tipi)**
USB bellek gibi bir USB cihazını makineye bağlamak için kullanılır.
USB 2.0 (Yüksek Hız)'ı destekler.
- (5) **Kontrol paneli**
Bu panelde göstergeler ve işlem tuşları yer alır.
- (6) **İç sonlandırıcı***
Bu, kağıtları zımbalar.
- (7) **Taşıma kolu**
Makineyi taşıırken bu kolu tutun.
- (8) **Tabla 1, 2**
Kağıtları bu tablada saklayın.
- (9) **Tabla 3, 4 (stand/2x500 sayfalık kağıt çekmecesini takılıyken)**
Kağıtları bu tablada saklayın.
- (10) **Ön kapak**
Toner kartuşunu değiştirmek için bu kapağı açın.

* Opsiyonel

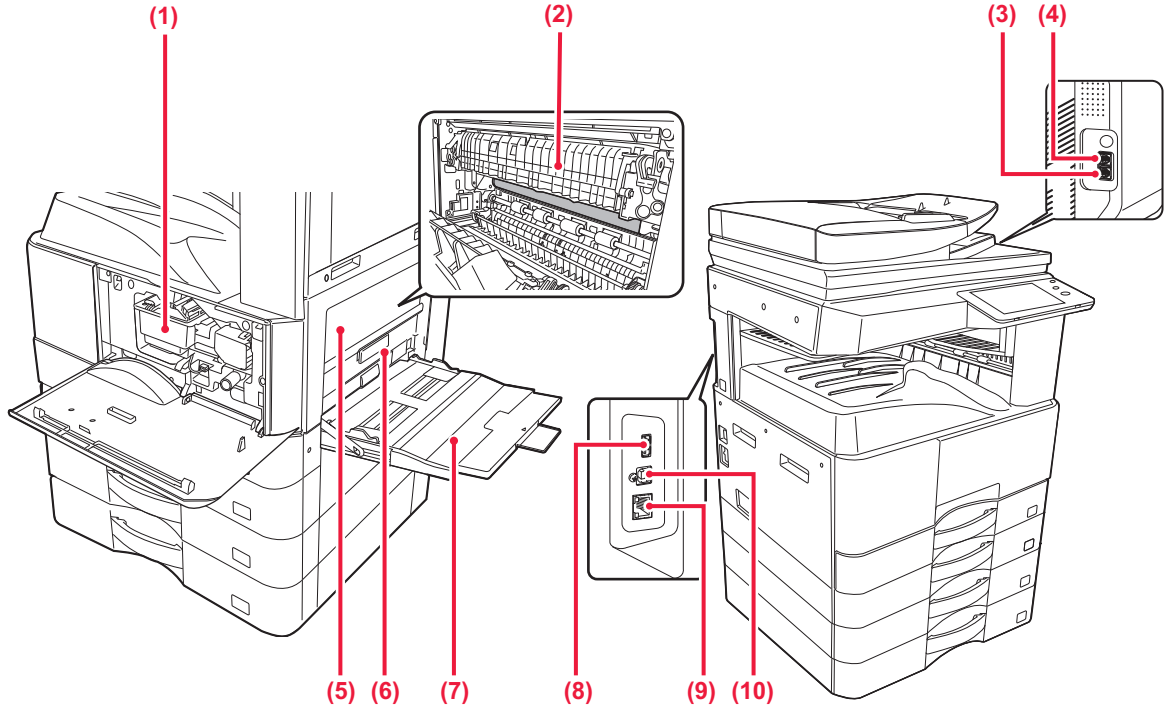

- (1) **Toner kartuşu**
Bu kartuş toner doludur.
Kartuştaki toner bittiğinde, yenisiyle değiştirin.
- (2) **Isıtma ünitesi**
Aktarılan görüntüyü kağıda kaynatmak için buraya ısı uygulanır.
-
- ! Isı ünitesi sıcaktır. Sıkışan kağıdı çıkarırken ellerinizi yakmamaya dikkat ediniz.
- (3) **Telefon hattı soketi (LINE)***
Makinenin faks işlevini kullanırken, bu sokete telefon hattı bağlanır.
- (4) **Harici telefon soketi (TEL)***
Makinedeki faks işlevi kullanıldığında, bu sokete bir harici telefon bağlanabilir.
- (5) **Yan kapak**
Kağıt sıkışmasını gidermek için bu kapağı açın.
- (6) **Yan kapak çıkarma kolu**
Sıkışan bir kağıdı çıkarmak için bu kolu çekin ve yan kapağı açmak için bu şekilde tutun.
- (7) **Baypas tepsi**
Kağıdı manüel olarak beslemek için bu tablayı kullanın.
A4R veya 8-1/2" x 11"R'den büyük kağıt yüklerken, uzatma kılavuzunu çıkarın.
- (8) **USB portu (A Tipi)**
USB bellek gibi bir USB cihazını makineye bağlamak için kullanılır.
USB 2.0 (Yüksek Hız)'ı destekler.
- (9) **LAN konektörü**
Makine bir ağa bağlı olduğu zaman bu konektöre bir LAN kablosu bağlayın.
Blendajlı LAN kablosu kullanın.
- (10) **USB portu (B tipi)**
Makine bu konektörü kullanmıyor.

* Opsiyonel



GÜCÜ AÇMA/KAPATMA

Bu bölümde, makine gücünün nasıl açılacağı/kapatılacağı ve makinenin nasıl yeniden başlatılacağı açıklanmaktadır. İki güç anahtarını çalıştırın: sol tarafta bulunan ana güç anahtarı ve kontrol panelindeki [Güç] düğmesi.

Güçü açma

- Güç anahtarını " | " konumuna getirin.
- Ana güç göstergesi yeşil yandığında, [Güç] düğmesine basın.

Güçü kapatma

- Gücü kapatmak için [Güç] düğmesine basın.
Gücü uzun bir süreliğine kapatmak için, gücü kapatmak için [Güç] düğmesine basın ve işlem paneli ekranı kaybolduktan sonra ana güç anahtarını " | " konumuna getirin.

Makineyi yeniden başlatın

[Güç] düğmesine basarak gücü kapatın ve gücü açmak için bu düğmeye tekrar basın.

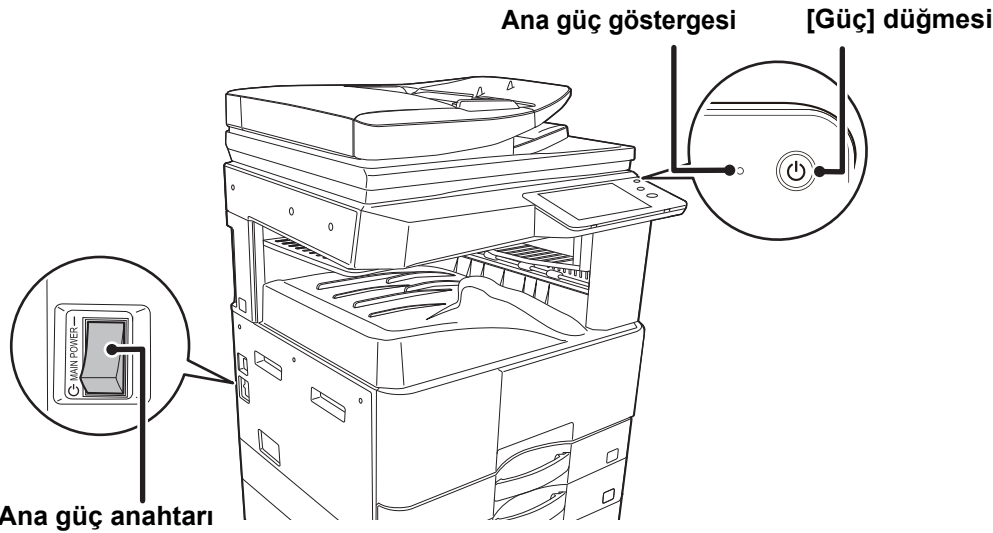

- Ana güç anahtarını kapatırken, kontrol panelindeki [Güç] düğmesine basın ve ardından ana güç anahtarını " | " konumuna getirin.

Ani bir güç kesintisinde, makine gücünü tekrar açın ve ardından doğru sırayla tekrar kapatın.

Makinenin uzun süre [Güç] düğmesi kapatılmadan elektrik kapatılarak bırakılması anormal seslere, düşük görüntü kalitesine veya başka sorunlara neden olabilir.

- Bir makine arızasından kuşkulanırsanız, yakınlarda fırtınalı gök gürültülü hava varsa veya makineyi başka bir yere taşıyacağınız zaman hem ana güç anahtarını hem de [Güç] düğmesini kapatın ve fişi prizden çıkarın.



- Faks veya İnternet faks fonksiyonunu kullanırken, ana güç anahtarını mutlaka " | " konumunda tutun.

Bazı ayarların etkili olması için makine yeniden başlatılmalıdır. Makinenin bazı durumlarında [Güç] düğmesi ile makine yeniden başlatıldığında yeni ayarlar geçerli olmayacaktır. Bu durumda, ana güç anahtarını kapatın ve ardından tekrar açın.



KONTROL PANELİ

Kontrol panelindeki [Ana Ekran] tuşuna basılması dokunmatik panelde başlangıç ekranını görüntüler. Başlangıç ekranında modları ve işlevleri seçme tuşları gösterilir.

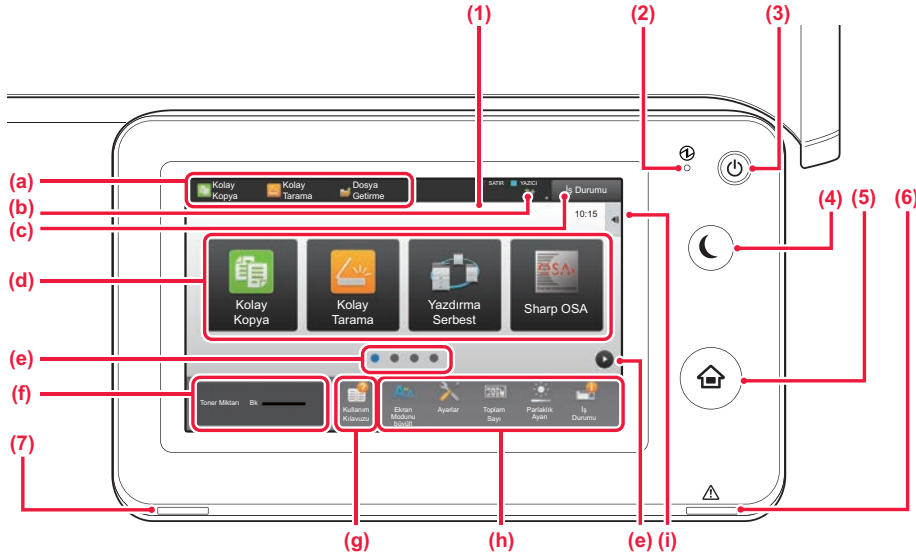

(1) Dokunmatik Panel

Mesajlar ve tuşlar dokunmatik ekranda görülür. Makineyi doğrudan görüntülenen tuşlara dokunarak çalıştırın.

- (a) Bir moda geçmek için o moda dokunun.
- (b) Simgeleri kullanarak iş dışında makinenin durumunu görüntüleyin.
- (c) Devam eden veya bekleyen işi metin veya simgeyle görüntüleyin.
- (d) Modlar veya işlevler için kısayol tuşlarını seçin.
- (e) Kısayol tuşlarını görüntülemek için sayfalar arasında geçiş yapın.
- (f) Görüntüleme Toner Kalitesi.
- (g) Kullanma Kılavuzunu görüntüleyin.
- (h) Makinenin kullanılmasını kolaylaştıran işlevleri seçmek için bu tuşları kullanın.
- (i) İlgili modlarda kullanılabilen işlevleri seçin. Sekmeye dokunun ve işlev tuşlarının listesi görüntülenir.

(2) Ana güç göstergesi

Makinenin güç anahtarı " I " konumunda olduğu zaman bu ışık yanar. Işık yanıp sönerken, [Güç] düğmesine basarak güç açılmaz.

(3) [Güç] düğmesi

Makinenin gücünü açıp kapatmak için bu düğmeyi kullanın.

(4) [Enerji Tasarrufu] düğmesi/göstergesi

Enerji tasarrufu için makineyi Uyku Moduna getirmek üzere bu düğmeyi kullanın. Makine Uyku Modundayken, [Enerji Tasarrufu] düğmesi yanıp söner.

(5) [Ana Ekran] tuşu

Ana ekranı görüntüleyin.

(6) Hata göstergesi

Hatanın durumunu göstermek için sabit şekilde yanar veya yanıp söner.

(7) Veri bildirim göstergesi

Faks ve İnternet Faks alımı sırasında yanıp söner. Yazdırma tamamlandığında ışık söner. Çıktı için iş ayırıcı (üst tabla) kullanıldığında, çıktı çıkarılana kadar bu gösterge yanıp söner. Ayrıca, bir iş yürütülürken bazı modlarda, hazır durumunda ve otomatik belge besleyicide bir orijinal tespit edildiğinde de göstergenin yanmasını sağlayabilirsiniz.



Bir işin durumunu kontrol etme /öncelik / iptal etme

İş Durumu ekranını görüntülemek için, ana ekranda [İş Durumu] tuşuna dokunun veya her mod ekranının sağ üst köşesinde görüntülenen [İş Durumu] tuşuna dokunun.

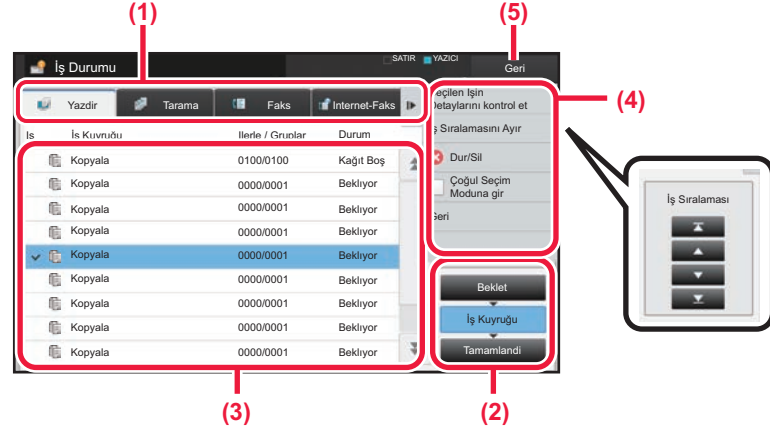

İş durumunu kontrol edin

- (1) **Kontrol etmek istediğiniz modun sekmesine dokununuz.**
Kopyalama işlerini ve yazdırma işlerini [Yazdır] sekmesinde kontrol edin.
- (2) **[İş Kuyruğu] veya [Tamamlandı] tuşuna dokununuz.**
- (3) **Listedeki işleri kontrol edin.**
Bir işe öncelik vermek veya işi iptal etmek istiyorsanız, ilgili işe dokununuz.
- (4) **İşe öncelik vermek için:**
[İş Sıralamasını Ayır] öğesine dokununuz ve bir Öncelik Değişirme tuşuna dokununuz.
İş iptal etmek için:
[Dur/Sil] tuşuna dokununuz.
- (5) **Orijinal ekrana geri dönmek için [Geri] tuşuna dokununuz.**

ÖNİZLEME EKRANI

Önizleme ekranını açmak için [Önizle] tuşuna dokunabilirsiniz. Dokunmatik paneldeki Önizleme ekranında, makinede saklanan işlerin ve görüntülerin önizlemesini görebilirsiniz.

Kolay mod

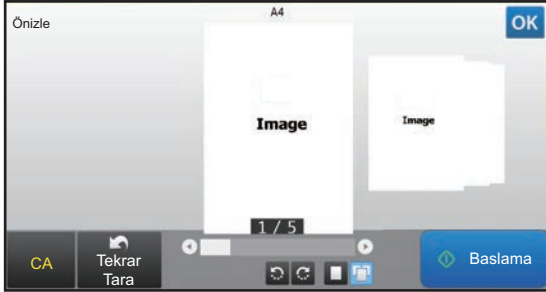

Normal mod

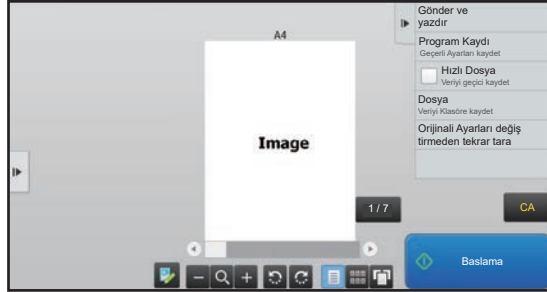

Önizleme ekranında kullanılan tuşlar

	Modu düzenleme modu olarak değiştirir. Orijinalin sayfaları değiştirilebilir, döndürülebilir veya silinebilir.		*1 Tüm sayfanın önizleme görüntüsünü ok yönünde döndürür. Baskı sonucu döndürülmez.
	*1, *2 Görüntüyü küçültür.		*1 İlgili sayfaların önizleme görüntülerini gösterir.
	*1, *2 Büyütme/küçültme işlemleri için kaydırma çubuğunu gösterir. Kaydırma çubuğunun sola kaydırılması görüntüyü küçültürken sağa kaydırılması görüntüyü büyütür.		Önizleme görüntülerinin simge resimlerini gösterir.
	*1, *2 Görüntüyü büyütür.		*1 Sayfaları 3D görünümde gösterir.

*1 Kolay modda da kullanılabilir.

*2 Kolay modda, bu siz öğesine dokunduğunuzda görünür.



ORJİNALLERİ YERLEŞTİRME

Otomatik belge besleyici, birçok orijinali bir defada otomatik olarak taramak için kullanılabilir ve bu her bir orijinali elinizle besleme sorununu ortadan kaldırır. Bir kitap veya notlar iliştilmiş bir belge gibi otomatik belge besleyici kullanılarak taranamayan orijinaler için, belge camını kullanın. Orijinal boyutu A4 (8-1/2" x 11") olarak ayarlanır. Gerçek orijinal boyutunu ve orijinal boyutu ayarını kontrol edin.

OTOMATİK BELGE BESLEYİCİYİ KULLANMA

Otomatik belge besleyiciyi kullanırken, orijinaleri belge besleyici tablasına yerleştirin. Orijinalin belge camına yerleştirilmediğinden emin olun.

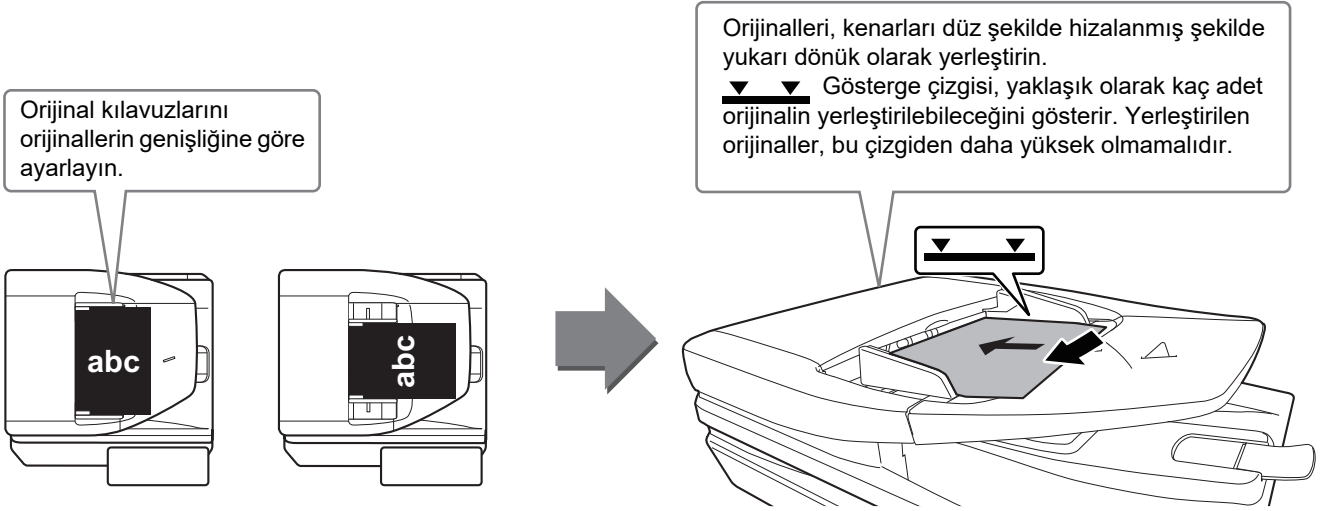

BELGE CAMINI KULLANMA

Otomatik belge besleyiciyi kapatırken parmaklarınızın sıkışmamasına dikkat edin. Orijinali yerleştirdikten sonra, otomatik belge besleyiciyi kapattığınızdan emin olun. Açık bırakılırsa, orijinalin dışında kalan kısımlar siyah olarak kopyalanacak ve aşırı toner kullanımına neden olacaktır.

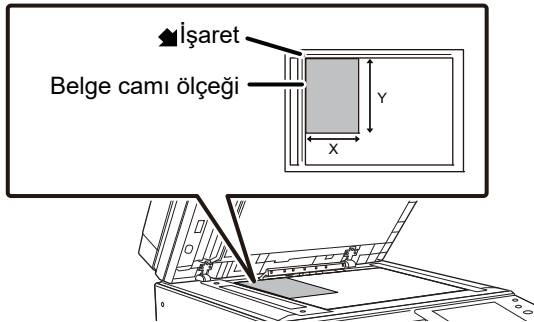

Yerleştirilen orijinalin yönlendirmesinin doğru olarak algılandığından emin olmak için, görüntünün yönlendirmesini belirtin. Ayrıntılar için, Kullanım Kılavuzuna başvurun.



SES SEVİYESİNİ AYARLAMA

Makine tarafından üretilen seslerin seviyesini ayarlayabilirsiniz. [Ayarlar] tuşuna dokunun ve [Sistem Ayarları] sekmesinden aşağıdaki ayarları yapılandırın.

(Yönetici hakları gereklidir.)

► [Bir yönetici oturum açtığında ayar modu \(sayfa 58\)](#)

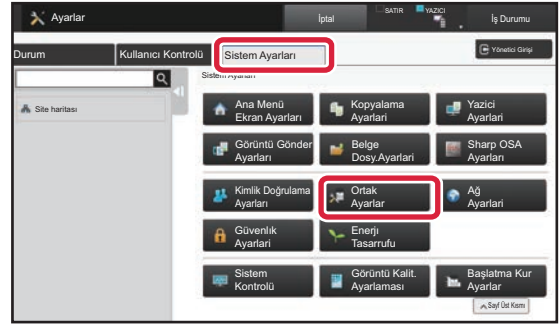
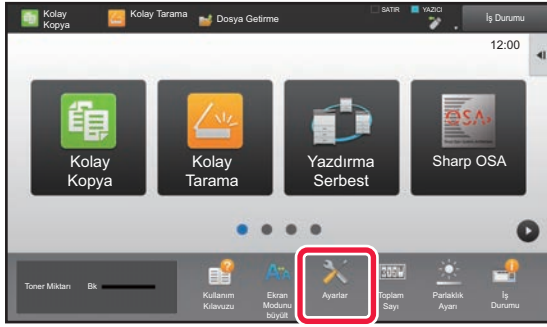

Ayar	Genel Bakış
Ses Ayarları → Bip Sesi Ayarları (Genel) → Tarama Tamamlanma Sesi (Resim Gönder)	Faks, tarama, belge dosyalama ve diğer görüntü gönderme işlevi kullanılırken tarama tamamlandığında üretilen sese ait ayarları yapılandırın.
Ses Ayarları → Bip Sesi Ayarları (Resim Gönder) → Faks	Faks için, kapalı (hoparlör) ses seviyesi, zil sesi, hat monitörü, alım tamamlandı sesi, gönderim tamamlandı sesi ve gönderim/alım hatası sesi için ayarları yapılandırın.
Ses Ayarları → Bip Sesi Ayarları (Resim Gönder) → Dahili Faks	İnternet faksı alındığında ve iletişim hatası oluştuğunda üretilen seslere ait ayarları yapılandırın.
Ses Ayarları → Bip Sesi Ayarları (Genel) → Tuşa Dokunma Sesi	Bir tuşa dokunulduğunda üretilen ses için ve varsayılan ayara ait tuşa basıldığında bir ses çıkarılıp çıkarılmayacağıyla ilgili ayarlar için ayarları yapılandırın.



KAĞIT YÜKLEME

TABLALARIN İSİMLERİ VE YERLERİ

Tablaların adları aşağıdaki gibidir.

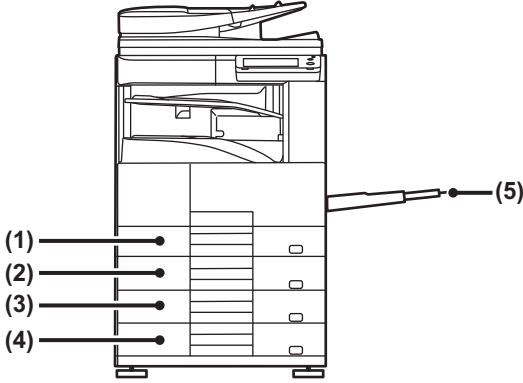

- (1) Tepsi 1
- (2) Tepsi 2
- (3) Tepsi 3 (stand/2x500 adet kağıt çekmece takılıyken)
- (4) Tepsi 4 (stand/2x500 adet kağıt çekmece takılıyken)
- (5) Baypas tepsi

Yazdırılacak tarafın yönünü ayarlama

Kağıdın yazdırılacak tarafının ayar yönü, kullanılan tablaya göre farklılık gösterir. "Antetli" ve "Önceden Yazdırılmış" kağıt için, kağıdı ters yönde ayarlayın.

Yazdırılacak tarafı, aşağıda gösterilen yöne bakacak şekilde yerleştirin.

Tabla	Normal durumda	Antetli veya önceden yazdırılmış kağıt ayarlı
Tabla 1 - 4	Yukarı dönük	Aşağı dönük
Baypas tablası	Aşağı dönük	Yukarı dönük



TABLA 1 - 4'E KAĞIT YÜKLEME

1

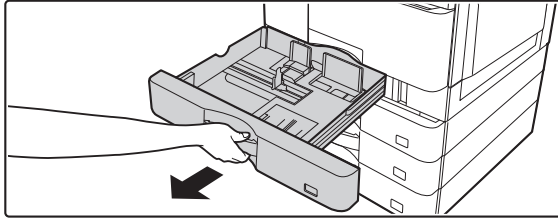

Kağıt tablasını dışarı çekin.

Durana kadar tablayı yavaşça çekin.

Basınç plakasının ortasını yerine kilitlemeye kadar bastırın.



Tabla 1 ve 2 aynı anda çıkarılamaz.

2

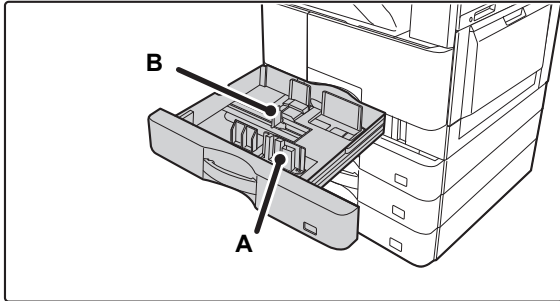

A ve B kılavuz plakalarını, yüklenecek olan kağıdın dikey ve yatay boyutlarına uyacak şekilde ayarlayın.

A ve B kılavuz plakaları kaydırılabilir. Ayırıcı plaka kolunu sıkın ve istediğiniz kağıt boyutuna kadar kaydırın.

3

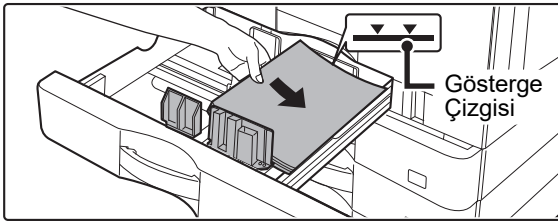

Kağıdı tablaya yerleştirin.

- Kağıdı, yazdırılacak tarafı yukarı gelecek şekilde yükleyin. Yüklemeden önce kağıt destesinin düz olduğundan emin olun.
- Kağıdı tablanın sağ tarafındaki silindirin altına yerleştirin.
- Kağıdı yüklemeye önce üfleyerek havalandırın. Kağıt havalandırılmazsa, bir defada birden fazla kağıt giderek kağıt sıkışmasına yol açabilir.

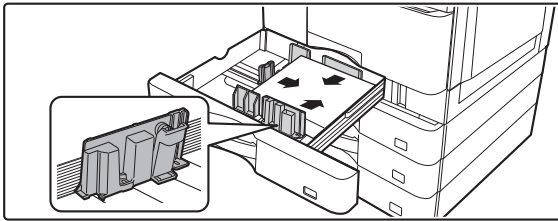

- Kağıdı yükledikten sonra, kılavuz A ve B'de açıklık bırakmayacak şekilde kılavuzları kağıda kapatın.
- Kağıdı aşağıda gösterildiği gibi yüklemeyin.



4

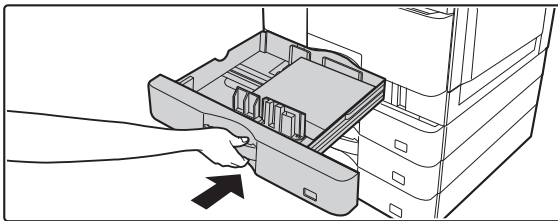

Kağıt tablasını makineye yavaşça itin.

Tablayı yavaşça makineye doğru sonuna kadar itin.

Kağıdın zorla yerleştirilmesi yamuk şekilde beslenmesine ve kağıt sıkışmasına neden olabilir.



BAYPAS TABLASINA KAĞIT YÜKLEME

1

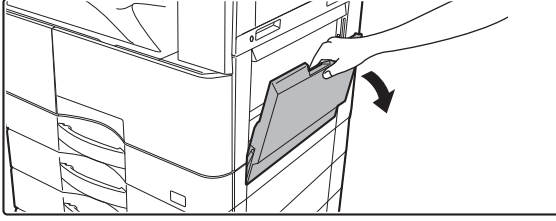

Baypas tablasını açın.

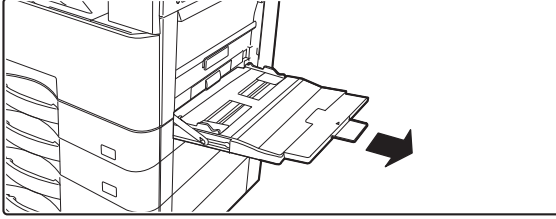

Uzunluğu 250 mm'den (9-27/32") daha fazla olan kağıt yüklüyorsanız, genişletme kılavuzunu sonuna kadar dışarı çekin.



Baypas tablasının üzerine ağır cisimler koymayın veya üzerine bastırmayın.

2

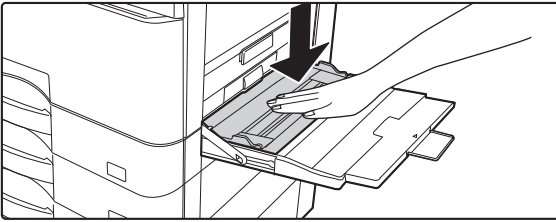

Basınç plakasının ortasını yerine kilitleneneye kadar bastırın.

3

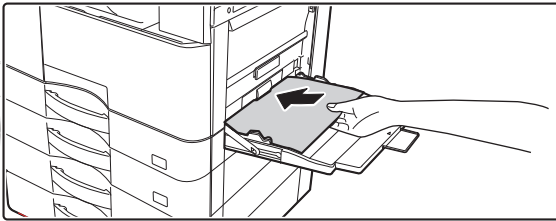

Kağıdı, yazdırılacak tarafı aşağı gelecek şekilde yükleyin.

Kağıdı yavaşça baypas tablasının kılavuzları boyunca durana kadar baypas tablasına yerleştirin. Kağıdın aşırı güç ile yerleştirilmesi, ön kenarının geri katlanmasına neden olabilir. Kağıdın çok gevşek yerleştirilmesi, yamuk şekilde beslenmesine veya sıkışmalara neden olabilir.

Kağıt, maksimum kağıt sayısını aşmamalı ve göstergesi çizgisinden yüksek olmamalıdır.

4

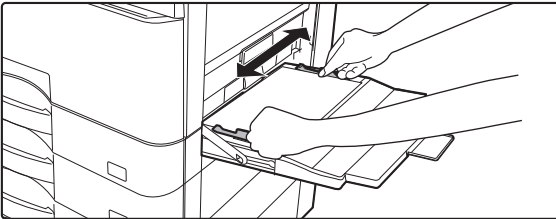

Baypas tablası kılavuzlarını kağıdın genişliğine göre doğru ayarlayın.

Baypas tablası kılavuzlarını yüklenen kağıda hafifçe değecek şekilde ayarlayın.



MAKİNEYİ KULLANMADAN ÖNCE



- Yükleme yaptığınız kağıdı zorlayarak itmeyin. Bu durum kağıt sıkışmalarına yol açabilir.
- Baypas tablası kılavuzları kağıttan daha geniş ayarlanırsa baypas tablası kılavuzlarını kağıdın genişliği ile doğru olarak hizalanana kadar içeri doğru itin. Baypas tablası kılavuzları çok geniş bırakılırsa kağıt eğrilebilir veya kıvrılabilir.
- Baypas tablası nasıl kapatılır.
Varsa baypas tablasında kalan kağıdı çıkarın ve baskı plakasının ortasına, kilitlene kadar bastırın. Baskı plakasını kilitledikten sonra, uzatma tablasını ve ardından baypas tablasını kapatın.

Zarf yükleme

Zarfların sadece ön yüzüne yazdırılabilir veya ön yüzünün fotokopisi çekilebilir. Ön tarafı aşağıya bakacak şekilde yerleştirin.

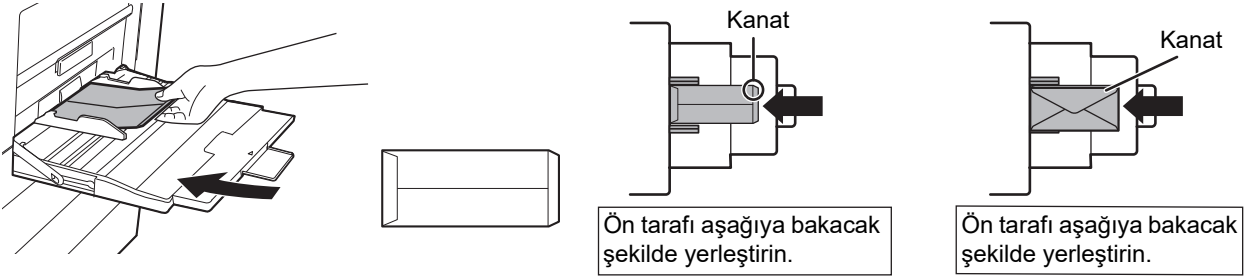

Baypas tablasına zarf yüklerken, kağıt türünü ayarlayın.

► [KAĞIT TABLASININ AYARINI DEĞİŞTİRME \(sayfa 21\)](#)



KAĞIT TABLASININ AYARINI DEĞİŞTİRME

Tablaya yüklenen kağıdı değiştirmek için, ana ekrandaki [Tepsi Ayarları] tuşundan makinenin tabla ayarlarını değiştirin. Örnek olarak, tabla 2'deki kağıdın A4 iken B5 geri dönüştürülmüş kağıt olarak değiştirilmesine yönelik adımlar aşağıda açıklanmaktadır.

1



[Ana Ekran] tuşuna basın.

Ana ekran görünür.

2

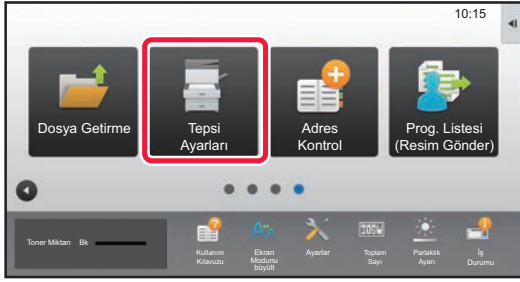

[Tepsi Ayarları] tuşuna dokunun ve Kağıt Tablası 2'e ait tuşa dokunun.

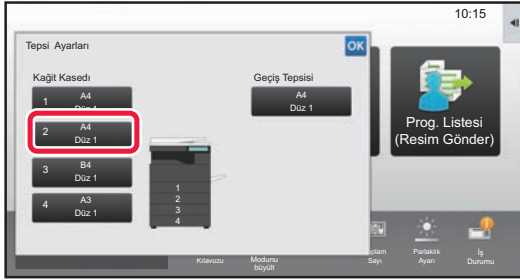

3

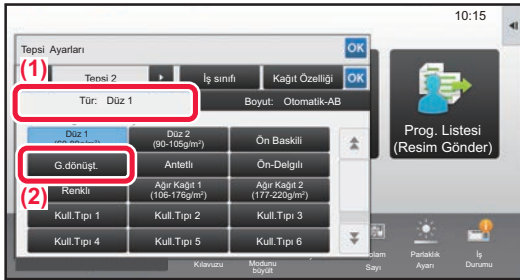

Kağıt türünü ayarlayın.

(1) Kağıt Türü sekmesine dokunun.

(2) [G.dönüşt.] tuşuna dokunun.

4

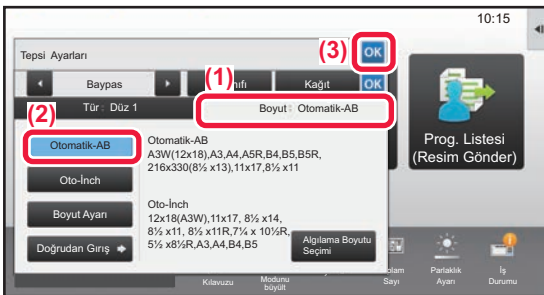

Kağıt boyutunu ayarlayın.

(1) Kağıt Boyutuna ait sekmeye dokunun.

(2) Kağıt boyutunu ayarlayın.

[Otomatik-AB] tuşuna dokunun.

(3) "Tepsi Ayarları" bölümünde **OK** tuşuna dokunun.



ADRES DEFTERİNE KİŞİLERİ KAYDETME

Adres defterine "Kişi" ve "Grup" kaydedilebilir.

Doğrudan ad ve adres girilerek adres defterine yeni bir kişi ekleme prosedürü burada bir örnek olarak açıklanmaktadır.

1



[Ana Ekran] tuşuna basın.

Ana ekran görünür.

2

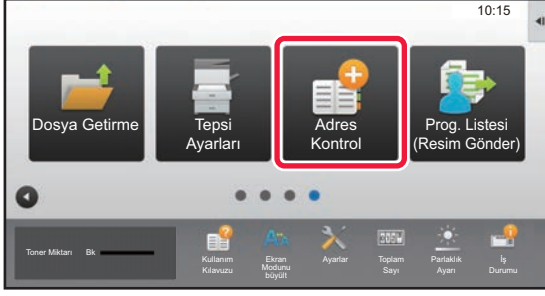

[Adres Kontrol] tuşuna dokunun.

3

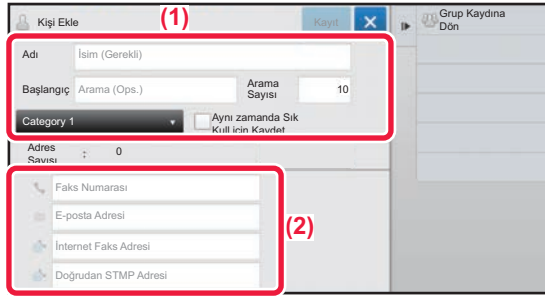

Eğer adres defterine kaydetmek istediğiniz bilgileri girin.

(1) Temel bilgileri girin.

[Adı] ve [Başlangıç] bilgilerini girdiğinizden emin olun. Bir kategori belirtmek için, giriş kutusuna dokunulduğunda açılan kategori listesinden bir kategori seçin. Bir kişiyi sık kullanım için kaydetmek için, [Aynı zamanda Sık Kull. için Kaydet] onay kutusunu seçin.

(2) [Faks Numarası], [E-posta Adresi], [İnternet Faks Adresi] veya [Doğrudan STMP Adresi] öğelerine dokunun, adresi girin ve **OK tuşuna dokunun.**

4

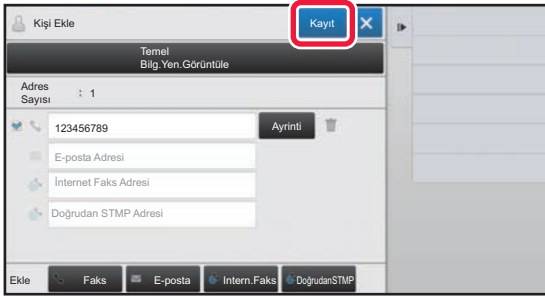

[Kayıt] tuşuna dokunun.

Her adres türünün ilk adresi varsayılan adres olarak ayarlanır. Hiçbir adresin yanındaki onay kutusu seçili değilse, bir varsayılan adres seçmeyi isteyip istemediğinizi soran bir onay ekranı açılır.

Bir kişi düzenleme veya silme

Ana ekranda [Adres Defteri] tuşuna dokunun, düzenlenecek veya silinecek kişiyi seçin, işlem panelinde öğesine dokunun ve [Düzenle] ya da [Sil] düğmesine dokunun.





KULLANICI KİMLİK DOĞRULAMA

Ayarlar modunda bir kullanıcı kimlik doğrulaması etkinleştirildiğinde, makineyi kullanmak için oturum açmanız gerekir. Varsayılan fabrika ayarlarında kullanıcı kimlik doğrulama devre dışıdır. Makineyi kullanmayı bitirdiğinizde, oturumu kapatın.

KİMLİK DOĞRULAMA YÖNTEMLERİ HAKKINDA

Üç adet kullanıcı kimlik doğrulama yöntemi vardır: Kullanıcı numarasıyla kimlik doğrulama, oturum açma adı / parolası ile kimlik doğrulama ve hızlı kimlik doğrulama ile kimlik doğrulama. Oturum açmak için ihtiyacınız olan bilgileri makinenin sistem yöneticisine sorun.

KULLANICI NUMARASI İLE DOĞRULAMA

Aşağıdaki prosedür, makine yöneticisinin verdiği bir kullanıcı numarasını kullanarak oturum açmak için kullanılır. Makine başlatıldığında, oturum açma ekranı görüntülenir.

Kullanıcı Kimlik Doğrulaması

Kullanıcı numaranızı girin.

7 8 9
4 5 6
1 2 3
0

İdareci Giriş

CA TAMAM

OTURUM AÇMA ADI/PAROLA İLE DOĞRULAMA

Bu yöntem, kullanıcıların makine yöneticisinin veya LDAP sunucusu yöneticisinin verdiği bir oturum açma adını ve şifreyi kullanarak oturum açabilmelerini sağlar. Makine başlatıldığında, oturum açma ekranı görüntülenir.

Kullanıcı Kimlik Doğrulaması

Oturum açma adını ve parolayı gir.

Oturum Açma Adı Login Adı Girmek için dokunun Listeden Seç

Parola Parola Girmek için dokunun

Kimlik. Yerel Olarak Giriş

CA TAMAM

HIZLI KİMLİK DOĞRULAMA YOLUYLA KİMLİK DOĞRULAMA

Bu sadece makine üzerinde kullanıcı kimlik doğrulama işlemi gerçekleştirilirken kullanılabilir. Bu yöntem, daha önce makineye kaydolmuş bir yönetici için basit kimlik doğrulama olanağı sağlar.

Hızlı Giriş

aaa aaa

Oturumu kapatma

Makineyi kullanmayı bitirdiğinizde, oturumu kapatın. Bu şekilde, yetkisiz kişilerin makineyi kullanması engellenir.





MAKİNEDE KULLANILABİLEN İŞLEVLER

Makinede çeşitli amaçlar için birçok işlev vardır.

Bazı kullanışlı işlevler aşağıda açıklanmaktadır. Ayrıntılar için, Kullanım Kılavuzuna başvurun.

KAĞIT VE ZAMAN TASARRUFU İŞLEVLERİ

N-Üst



Bu işlev, çoklu orijinal sayfaları tek bir sayfa üzerine eşit şekilde yerleştirir.

Bu işlev, sıkıştırılmış bir biçimde birçok sayfayı sunmak veya bir belgedeki bütün sayfaların bir görünümünü göstermek için elverişlidir.

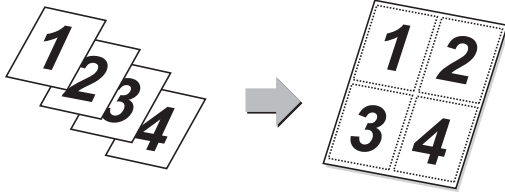

Boş Sayfa Atlama



Taranan orijinalde boş sayfalar varsa, bu işlev bunları atlayıp sadece boş olmayan sayfaların fotokopisini çeker veya gönderir.

Makine boş sayfaları algılar ve orijinali kontrol etmeden gereksiz boş sayfaları engellemizi sağlar.

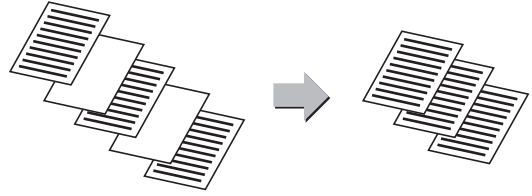

Karma Boy Orijinal



Bu özellik, farklı boyutlardaki orijinaleri aynı anda tarar; hatta, B5 (5-1/2" x 8-1/2") boyutlu orijinaleri A4 (8-1/2" x 11") boyutlu orijinalerle karışık halde tarayabilir.

Kopyalama sırasında, her orijinal için kullanılan oranı değiştirmek ve tüm sayfaları aynı kağıt boyutu üzerine yazdırmak için karışık orijinaler ayarı ile otomatik oran ayarını birleştirebilirsiniz.

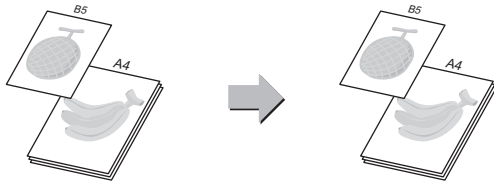

Orijinal Sayı



Taranan orijinal sayfaları sayın ve aktarımdan önce sayımı görüntüleyin.

İletimden önce taranan orijinal sayfaların sayısının kontrol edilmesi, hataları engellemeye yardımcı olur.

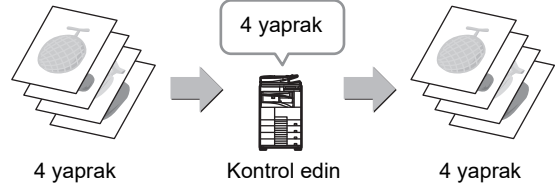

Kopya Denetle



Bu işlev, belirtilen sayıda fotokopi çekmeden önce bir onay fotokopisi çeker. Bir onay fotokopisi ile önizleme görüntüsünü kontrol edin. Gerekirse, ayarı değiştirin. Bu işlevi kullanmanız, taranan orijinali makinede kaydederek orijinali değiştirilen ayarla tekrardan taramanıza gerek kalmamasını sağlar.

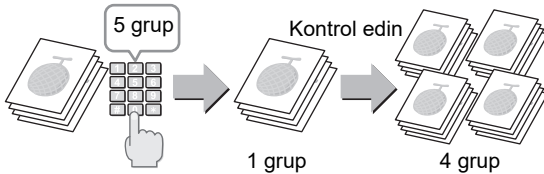

Paralel Kopya



Bu işlev, fotokopi işini ağa bağlı iki makine arasında yarı yarıya paylaştırarak fotokopi süresinin kılmasını sağlar.

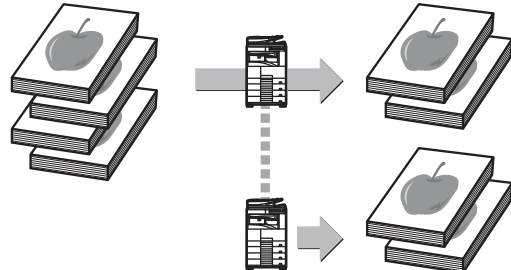



İş Oluşturma



Bu işlem, çok yüksek sayıda orijinali gönderirken veya fotokopisini çekerken orijinaleri gruplara ayırır ve her grubu otomatik belge besleyiciye ile teker teker besler.

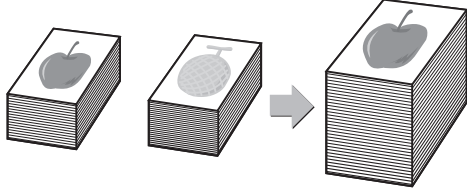

Kart Film



Bu işlem, bir kartın ön ve arka taraflarını ayrı sayfalar yerine tek bir sayfa üzerine kopyalar veya gönderir. Bu işlem, tanımlama amacıyla kopya yapmak için elverişlidir ve kağıt tasarrufuna yardım eder.

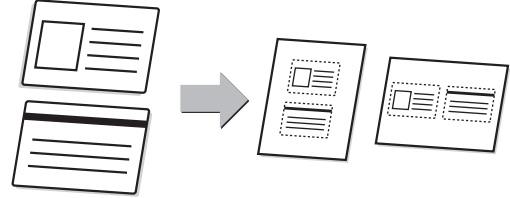

Çoklu kırma taraması / Görüntü kırma



Belge camına alındılar veya fotoğraflar gibi birden çok belge yerleştirebilir ve tarama sırasında her bir belgeyi otomatik olarak ayrı bir dosyaya kırabilir ve kaydedebilirsiniz.

Çoklu kırma

Görüntü Kırma

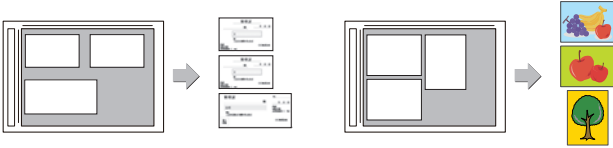

Otomatik Ayar



Orijinal için uygun tarama ayarlarını otomatik olarak ayarlamak için, Kolay Modda ana ekrandaki [Otomatik Ayar] tuşuna dokununuz.

Görüntü Yönü*, Çözünürlük ve Boş Sayfa Atlama, Çift Yönlü Kurulum*, PDF Eğrilik Ayarı, Mono2/Gri Tonlamasını Otomatik Algıla otomatik olarak ayarlanır.

* OCR genişletme kiti gerekir.

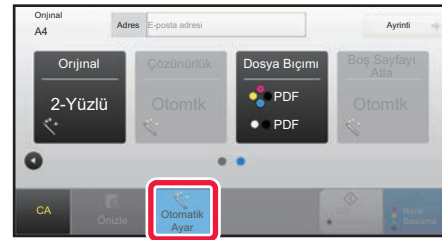

GÜVENLİK GÜÇLENDİRME İŞLEVLERİ

Takip Bilgilerinin Yazdırılması



Bu işlem, yetkisiz fotokopiyi engellemek için önceden belirlenmiş takip edilebilir bilgileri zorunlu yazdırır.

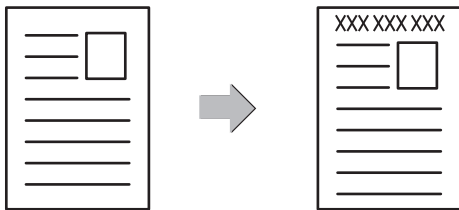



TARAMA İŞLEVLERİ

Arkaplan Ayarı



Orijinalin açık kısımlarını koyulaştırarak veya açıklaştırmak için arka planı ayarlayabilirsiniz.

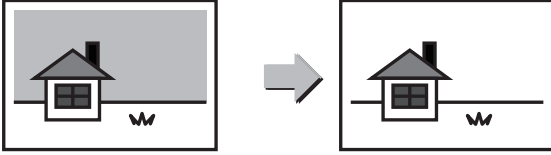

Yavaş Tara Mod



Otomatik belge besleyiciyi kullanarak ince orijinaleri taramak için bu işlevi kullanın. Bu işlev, ince orijinalerin sıkışmasını önlemeye yardımcı olur.

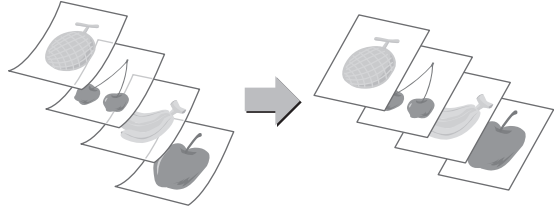

İki Sayfa Tara



Bir orijinalin sol ve sağ sayfaları, iki ayrı sayfa olarak aktarılabilir. Bu işlev, bir kitabın ya da diğer bağlı belgelerin sol ve sağ sayfalarını ayrı sayfalar olarak fakslemek istediğinizde kullanışlıdır.

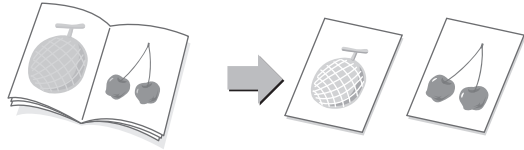

Kitap bölme



Bu işlev, katalog veya kitapçık gibi sırttan zımbalı bir orijinali sayfa sayfa ayırır ve sırayla fotokopisini çeker.

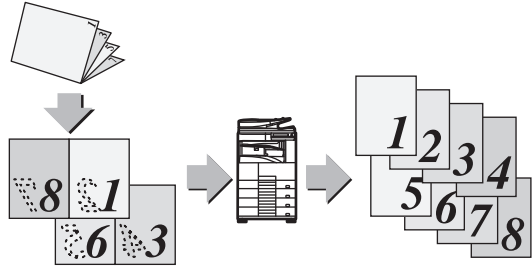

Sil



Silme işlevi, kitaplar veya kalın orijinaler taranırken görüntüler üzerinde oluşan gölgeleri silmek için kullanılır.

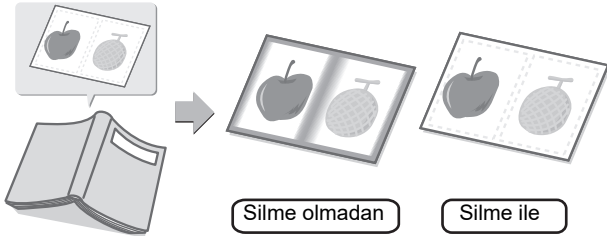



FOTOKOPİ MAKİNESİ

Bu bölümde fotokopi makinesinin kullanımına yönelik temel prosedürler açıklanmaktadır.

▶ FOTOKOPİ ÇEKME.....	28
▶ FOTOKOPİ MODU.....	30
▶ ÖZEL KAĞIDA FOTOKOPİ ÇEKME (Baypas Kopya).....	31



FOTOKOPİ ÇEKME

Bu bölümde Kopyalama Oranının ayarlanması açıklanmaktadır.

1



[Ana Ekran] tuşuna basın.

Ana ekran görünür.

2



[Kolay Kopya] modu simgesine dokununuz.

Kolay Kopyalama modu ekranı açılır.

3

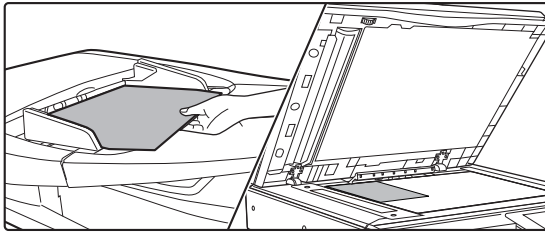

Orijinali yerleştirin.

Orijinali otomatik belge besleyicinin belge besleyici tablasına veya belge camına yerleştirin.

► [ORJİNALLERİ YERLEŞTİRME \(sayfa 15\)](#)

4

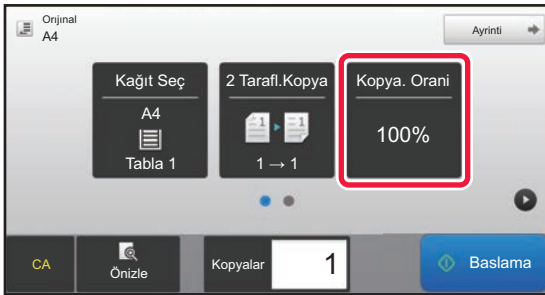

[Kopya. Oranı] tuşuna dokununuz.

Aşağıdaki işlevler kolay modda etkinleştirilmiştir.

- Kağıt Seç
- 2 Taraflı Kopya
- Kopya. Oranı
- Zimba*
- Orijinal
- Poz
- N-Up
- Kart Atışı

* Bir iç sonlandırıcı takılı olduğunda.

Daha ayrıntılı ayarlar seçmek için, [Ayrıntı] tuşuna dokununuz ve normal modda ayarlar seçin.

► [FOTOKOPİ MODU \(sayfa 30\)](#)



5



Kopyalama oranını ayarlayın.

Ayarlar tamamlandıktan sonra, **OK** tuşuna dokununuz.

6

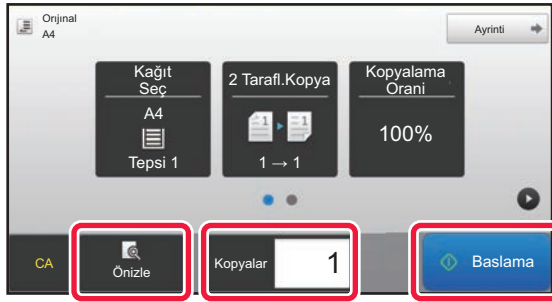

Kopya sayısını ayarlayın ve ardından [Baslama] tuşuna dokununuz.

- Bir belgenin önizlemesini kontrol etmek için [Önizle] tuşuna dokununuz.

► [ÖNİZLEME EKİRANI \(sayfa 14\)](#)

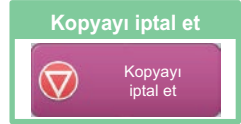



FOTOKOPİ MODU

Fotokopi modunun iki modu vardır: kolay mod ve normal mod.

Kolay mod, çoğu fotokopi işini sorunsuz olarak gerçekleştirmenizi sağlayan, sık kullanılan işlevlerle sınırlıdır.

Ayrıntılı ayarlar veya özel işlevler seçmek istiyorsanız, normal modu kullanın. Normal modda tüm işlevler kullanılabilir.

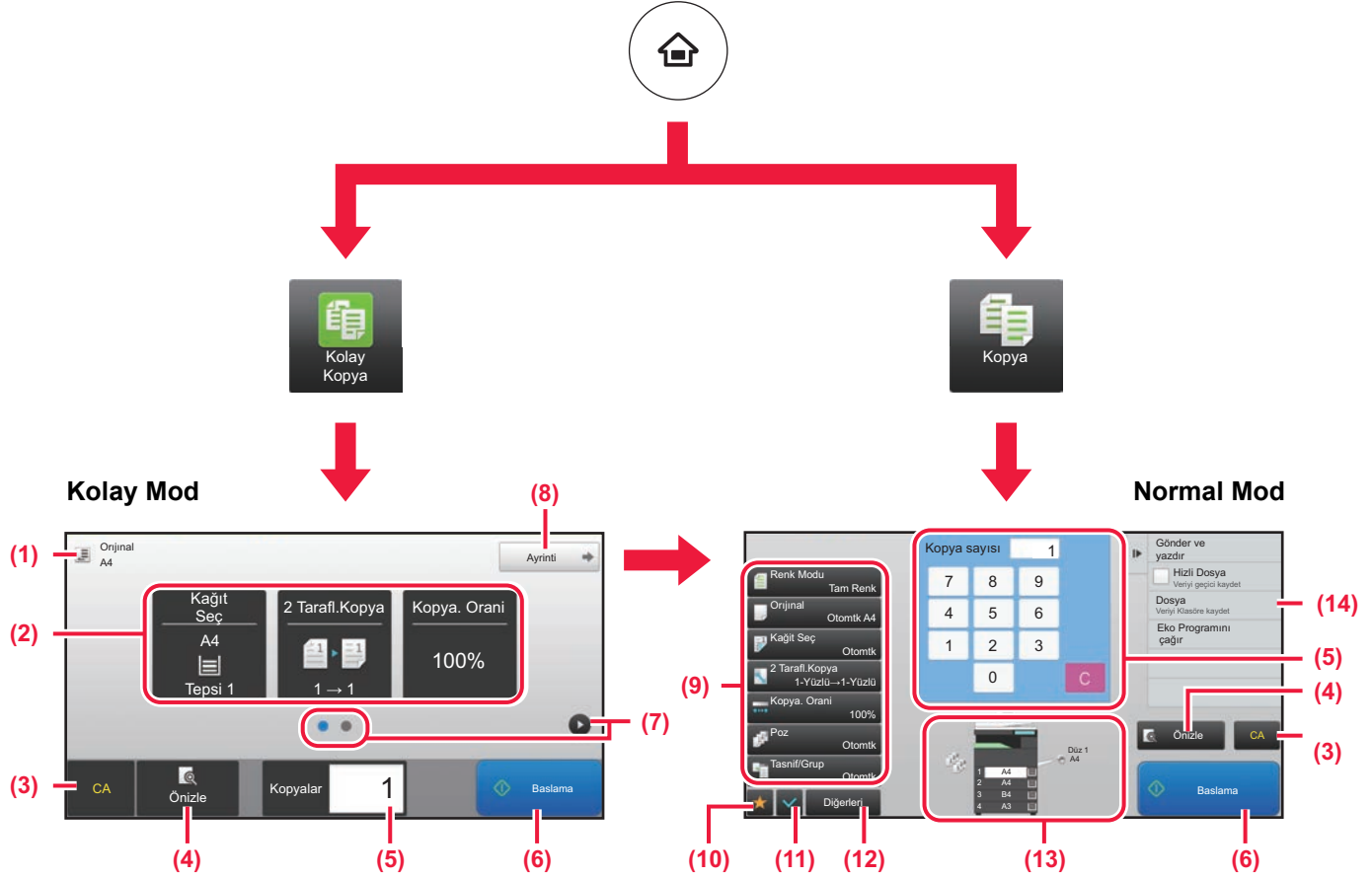

- (1) Yerleştirilen orijinalin boyutunu gösterir.
- (2) Kullanmak istediğiniz işlevi seçin.

Kolay modda bir işlev seçmek için
"Ayar modu"nda, [Sistem Ayarları] → [Ortak Ayarlar] → [Çalıştırma Ayarları] → [Kolay Mod Ayarları] → [Kolay Kopya] öğelerini seçin

- (3) Tüm ayarlar sıfırlanır.
- (4) Orijinali tarar ve bir önizleme görüntüsü gösterir.
▶ [ÖNİZLEME EKRANI \(sayfa 14\)](#)
- (5) Kopya sayısını girin.
- (6) Fotokopi çekmeyi başlatır.
- (7) Kısayol tuşlarını görüntülemek için sayfalar arasında geçiş yapın.

- (8) Normal moda geçin.
- (9) Fotokopi çekmek için kullanılabilen ayar tuşu.
- (10) İşlev tuşlarının listesini görüntüler. Sık kullanılan [Diğerleri] kaydedilebilir.
- (11) Geçerli ayarları kontrol edin.
- (12) Yukarıdaki gösterilen işlev tuşları dışındaki tuşları içeren listeyi görüntüler.
▶ [MAKİNEDE KULLANILABİLEN İŞLEVLER \(sayfa 24\)](#)
- (13) Bir orijinal olup olmadığını ve her tablada yüklü kağıt boyutunu gösterir. Buna dokunmak, kağıt seçme ekranını açar.
- (14) Fotokopi Modunda kullanılabilen işlevleri görüntüler.



ÖZEL KAĞIDA FOTOKOPİ ÇEKME (Baypas Kopya)

Bu bölümde baypas tablasına A4 ağır kağıt yükleme işlemi açıklanmaktadır.

1

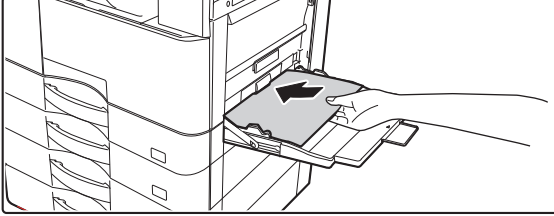

Kağıdı baypas tablasına yükleyin.

► [BAYPAS TABLASINA KAĞIT YÜKLEME \(sayfa 19\)](#)

2

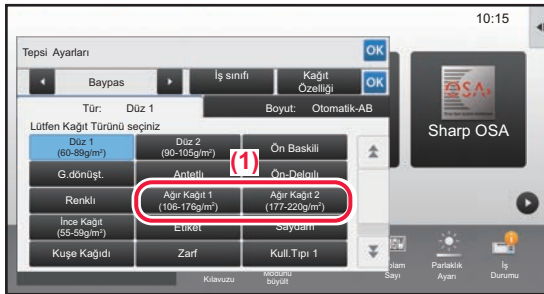

Dokunmatik panelde ayarları seçin.

(1) **[Ağır Kağıt 1], [Ağır Kağıt 2] tuşuna dokunun.**

Kağıt 106 g/m² ila 176 g/m² (28 lbs. kaliteli ila 65 lbs. kapak) ise [Ağır Kağıt 1] tuşuna dokunun; kağıt 177 g/m² ila 200 g/m² (65 lbs. kapak ila 110 lbs. indeks) ise [Ağır Kağıt 2] tuşuna dokunun.

(2) **[Boyut: Otomatik-AB] sekmesine dokunun.**

(3) **[Otomatik-AB] tuşuna dokunun.**

(4) **"Tepsi Ayarları" bölümünde [OK] tuşuna dokunun.**

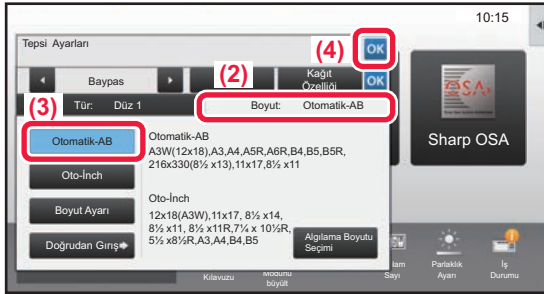

3

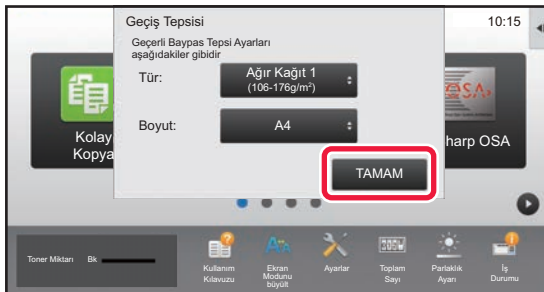

[TAMAM] tuşuna dokunun.

Baypas tablasına kağıt yüklerken, ilk olarak mevcut baypas tablası kağıt türü ve boyutu gösterilir.



4

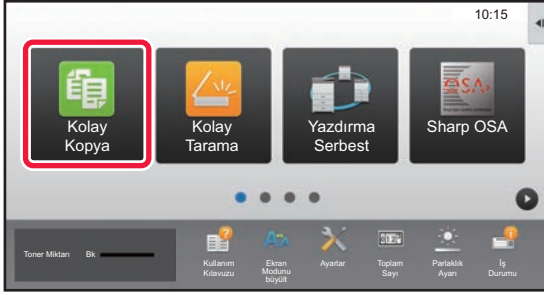

[Kolay Kopya] modu simgesine dokununuz.

Kolay Kopyalama modu ekranı açılır.

5

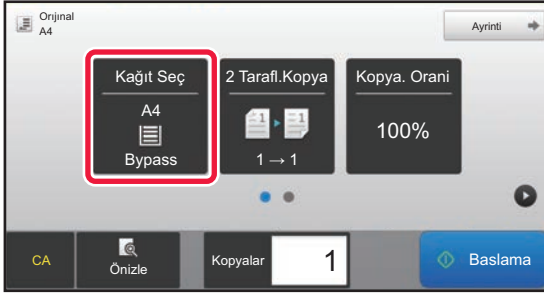

[Kağıt Seç] tuşuna dokununuz.

6

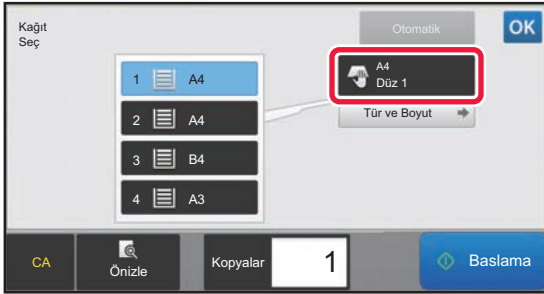

Baypas Tablasını seçin.

7

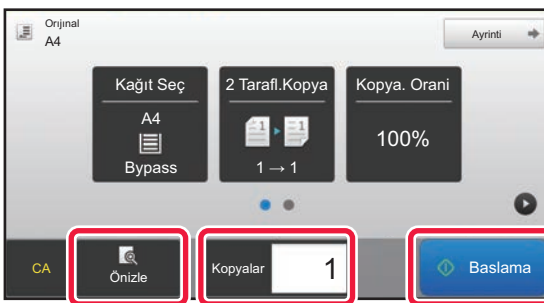

Kopya sayısını ayarlayın ve ardından [Baslama] tuşuna dokununuz.

- Bir belgenin önizlemesini kontrol etmek için [Önizle] tuşuna dokununuz.

► [ÖNİZLEME EKRANI \(sayfa 14\)](#)

Yazdırılanların No.sunu Değiştir



Taramayı iptal et



Kopyayı iptal et

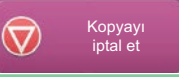



YAZICI

Bu bölümde, makinenin yazıcı sürücüsünün kullanıldığı temel yazdırma prosedürü açıklanmaktadır. Ekran ve prosedür açıklamaları öncelikle Windows® ortamlarında Windows® 10 ve macOS ortamlarında macOS 10.12 içindir. İşletim sisteminin sürümüne, yazıcı sürücüsünün sürümüne ve uygulamaya bağlı olarak pencere değişiklik gösterir.

- ▶ **WINDOWS ORTAMINDA YAZDIRMA 34**
- ▶ **macOS ORTAMINDA YAZDIRMA 36**
- ▶ **USB BELLEKTEKİ BİR DOSYAYI DOĞRUDAN YAZDIRMA..... 38**



WINDOWS ORTAMINDA YAZDIRMA

Aşağıdaki örnekte, Windows'ta standart bir yardımcı program olan "WordPad" programından A4 boyutundaki bir belgenin nasıl yazdırılacağı açıklanmaktadır.

Windows ortamında yazıcı sürücüsünü kurmak ve ayarları yapılandırmak için Yazılım Kurulum Kılavuzuna bakınız. Mevcut yazıcı sürücülerini ve bunların kullanım gereksinimleri hakkında bilgi için, Kullanım Kılavuzuna bakınız.

1

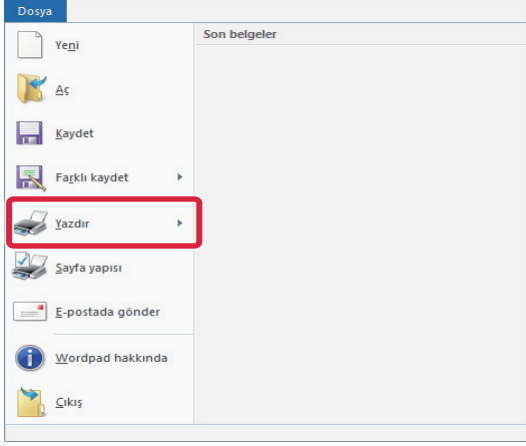

WordPad'in [Dosya] menüsünden [Yazdır]'ı seçin.

2

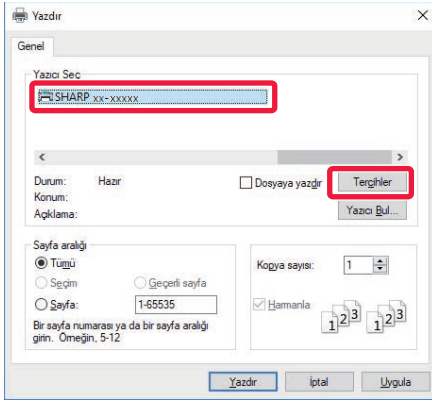

Makinenin yazıcı sürücüsünü seçin ve [Tercihler] düğmesini tıklayın.

Yazıcı sürücülerini bir liste şeklinde görünürse, kullanılacak olan yazıcı sürücüsünün adını bu listeden seçin.

3

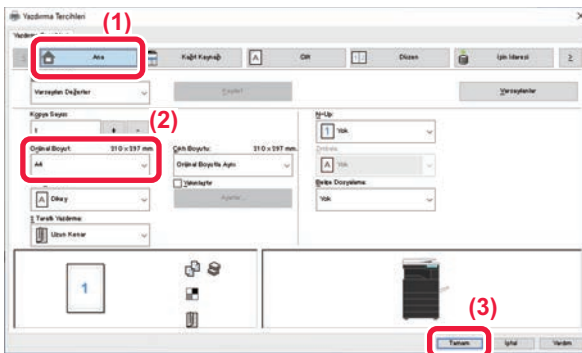

Yazdırma ayarlarını seçin.

(1) **[Ana] sekmesini tıklayın.**

(2) **Orijinal boyutunu seçin.**

Diğer sekmelerdeki ayarları seçmek için ilgili sekmeyi tıklayın ve ardından ayarları seçin.

(3) **[Tamam] düğmesini tıklayın.**

- Bir ayarı tıklayıp [F1] tuşuna basarak ayar ile Yardım görüntülenebilir.
- [Yardım] düğmesini tıklayın, sekmedeki ayarların açıklamalarını içeren Yardım penceresi açılacaktır.



4

[Yazdır] düğmesini tıklayın.

Yazdırma işlemi başlar.

ZARFLARA YAZDIRMA

Zarfa yazdırma için baypas tablası kullanılabilir.

(1) [Kağıt Kaynağı] sekmesini tıklayın.

(2) "Çıktı Boyutu" bölümünden zarf boyutunu seçin.

"Çıktı Boyutu" [DL] olarak ayarlandığında, "Kağıt Tepsisi" de otomatik olarak [Geçiş Tepsisi] şeklinde ayarlanır.

(3) "Kağıt Tepsisi" bölümünde [Geçiş Tepsisi] şikkını seçin.



- Baypas tablasının kağıt tipini [Zarf] olarak belirleyin ve baypas tablasına bir zarf yükleyin.
 - Zarf gibi sadece belirli bir yönde yüklenebilen medya kullanırken, görüntüyü 180 derece döndürebilirsiniz. Daha fazla bilgi için, "Kullanım Kılavuzuna" başvurun.
- [Zarf yükleme \(sayfa 20\)](#)



macOS ORTAMINDA YAZDIRMA

Aşağıdaki örnekte, macOS'de standart bir yardımcı program olan "TextEdit" programından A4 boyutundaki bir belgenin nasıl yazdırılacağı açıklanmaktadır.

macOS ortamında yazıcı sürücüsünü kurmak ve ayarları yapılandırmak için Yazılım Kurulum Kılavuzuna bakınız.



Makineyi macOS ortamında yazıcı olarak kullanmak için PS3 genişletme kiti gerekir.

1

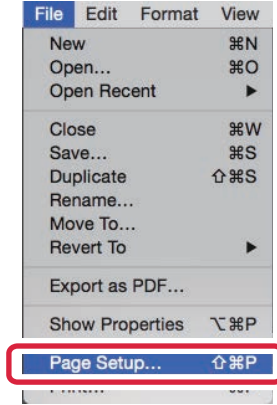

[File] menüsünden [Page Setup] öğesini seçin.

2

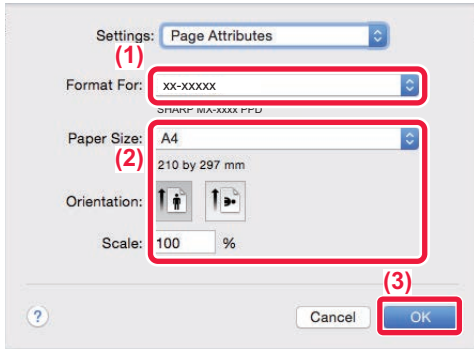

Kağıt ayarlarını seçin.

- (1) Doğru yazıcının seçili olduğundan emin olun.
- (2) Kağıt ayarlarını seçin.
Kağıt boyutunu, kağıt yönünü ve kopya oranını belirleyin.
- (3) [OK] düğmesini tıklayın.

3

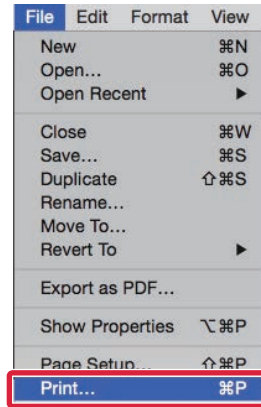

[File] menüsünden [Print] öğesini seçin.



4

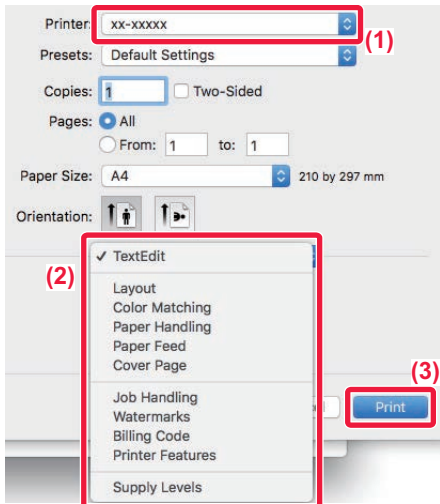

Yazdırma ayarlarını seçin.

- (1) Doğru yazıcının seçili olduğundan emin olun.
- (2) Menüden öğeleri seçin ve ayarları gerektiği şekilde yapılandırın.
- (3) [Print] düğmesini tıklayın.

ZARFLARA YAZDIRMA

Zarfa yazdırma için baypas tablası kullanılabilir.

Uygulamanın ayarlarında (çoğu uygulamada "Page Setup") zarf boyutunu seçin ve ardından aşağıdaki adımları uygulayın.

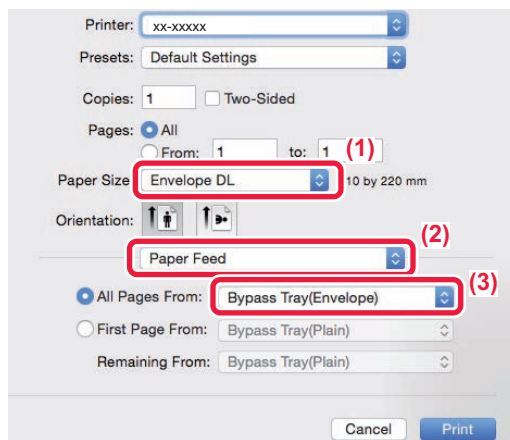

- (1) "Paper Size" bölümünden zarf boyutunu seçin.
- (2) [Paper Feed] öğesini seçin.
- (3) "All Pages from" menüsünden [Bypass Tray(Envelope)] seçin.



- Baypas tablasının kağıt tipini [Zarf] olarak belirleyin ve baypas tablasına bir zarf yükleyin.
 - Zarf gibi sadece belirli bir yönde yüklenebilen medya kullanırken, görüntüyü 180 derece döndürebilirsiniz. Daha fazla bilgi için, "Kullanım Kılavuzuna" başvurun.
- [Zarf yükleme \(sayfa 20\)](#)



USB BELLEKTEKİ BİR DOSYAYI DOĞRUDAN YAZDIRMA

Makineye bağlı bir USB bellek cihazındaki dosyalar, yazıcı sürücüsünü kullanmadan makinenin kontrol panelinden yazdırılabilir. Doğrudan yazdırılabilen dosya türleri (ve ilgili uzantıları) aşağıda gösterilmiştir.

Dosya Türü	TIFF	JPEG	PCL	PDF* ¹ , ŞifrelenmişPDF* ¹ , PDF/A* ¹ , Kompakt PDF* ¹	PS* ¹	DOCX* ² , XLSX* ² , PPTX* ²	PNG
Uzantı	tiff, tif	jpeg, jpg, jpe, jfif	pcl, prn	pdf	ps, prn	docx, xlsx, pptx	png

*1 PS3 genişletme kiti gerekir.

*2 Direct print genişletme kiti gerekir.

1

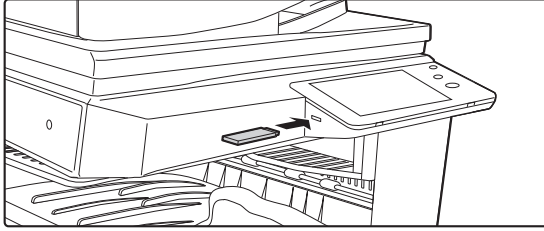

USB bellek cihazını makineye bağlayın.

2

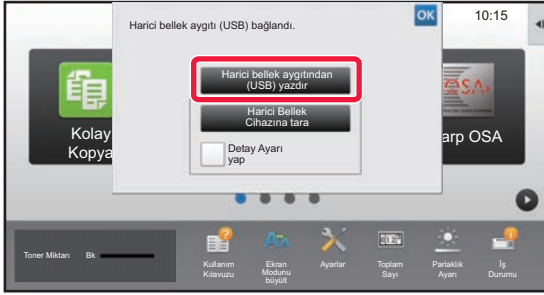

Eylem seçme ekranı görüntülendiğinde, [Harici bellek aygıtından (USB) yazdır] seçeneğine dokunun.

Ekran görüntülenmezse, şu adımları uygulayın:

(1) [Dosya Getirme] tuşuna dokunun.

(2) İşlem panelindeki [USB Bellekten yazdırılacak dosya seç] tuşuna dokunun.

3

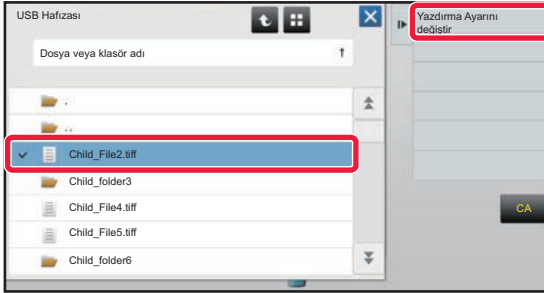

Yazdırmak istediğiniz dosyanın tuşuna dokunun ve işlem panelinde [Yazdırma Ayarını değiştir] tuşuna dokunun.

• Birden fazla dosya yazdırırken, yazdırmak istediğiniz dosyaların tuşlarına dokunun ve işlem panelinde [Yazdır] tuşuna dokunun.

• Küçük resimlere geçmek için tuşuna dokunun.

4

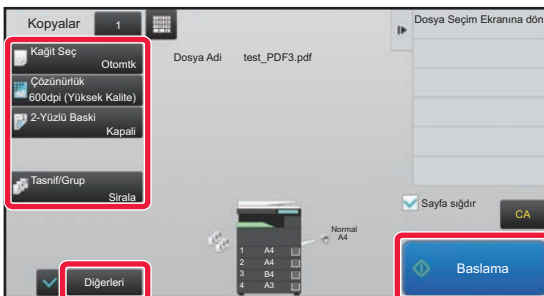

Yazdırma ayarlarını seçin ve [Baslama] tuşuna dokunun.

5

USB bellek cihazını makineden çıkarın.



FAKS

Bu bölümde, makinenin faks işlevinin kullanımına yönelik temel prosedürler açıklanmaktadır.

▶ FAKS GÖNDERME.....	40
▶ FAKS MODU.....	42

FAKS GÖNDERME

Bu bölümde faks göndermeye yönelik temel prosedür açıklanmaktadır.
Faks modunda, renkli orijinaler siyah-beyaz görüntüler olarak gönderilir.

1



[Ana Ekran] tuşuna basın.

Ana ekran görünür.

2

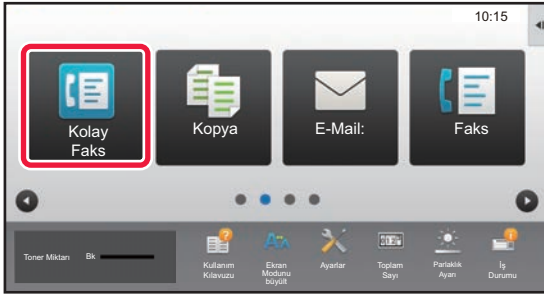

[Kolay Faks] modu simgesine dokunun

Kolay Faks modu ekranı açılır.

3

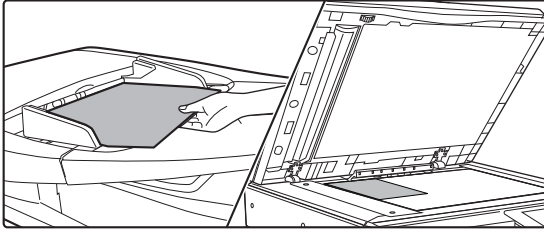

Orijinali yerleştirin.

Orijinali otomatik belge besleyicinin belge besleyici tablasına veya belge camına yerleştirin.

► [ORJİNALLERİ YERLEŞTİRME \(sayfa 15\)](#)

4

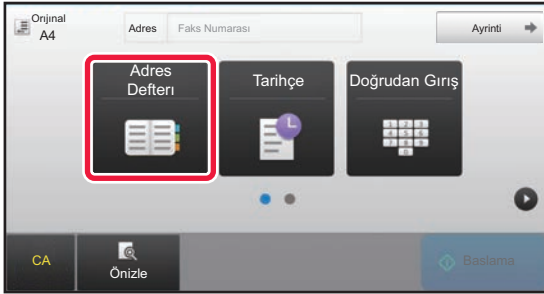

[Adres Defteri] tuşuna dokunun.

Ayrıca doğrudan bir faks numarası girmek için [Doğrudan Giriş] tuşuna dokunabilir veya ileti günlüğünden bir faks numarası seçebilirsiniz.

5

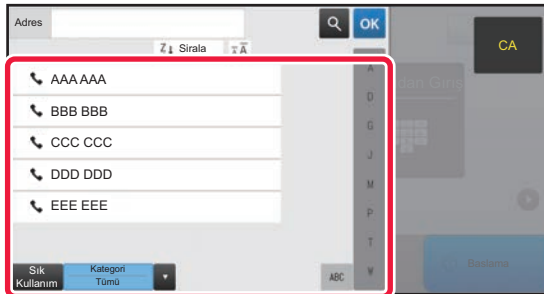

İstenen hedefin tuşuna dokunun.

Geçerli modun adresleri, dokunulan hedef kaydedildiği sırada onay kutuları seçilmiş olan adresler arasından seçilir. Onay kutusu seçilerek hiçbir adres kaydedilmemişse, onay ekranında [Evet] tuşuna dokunun ve istediğiniz adresleri seçin.

Başka bir hedef eklemek için, hedefin tuşuna dokunun.



6

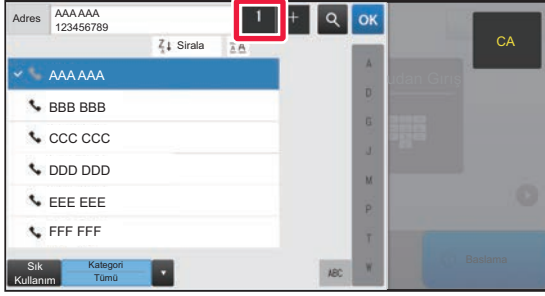

[Tüm Hedefler] tuşuna dokununuz.

Seçilmiş hedefleri içeren bir liste görüntülenir.

7

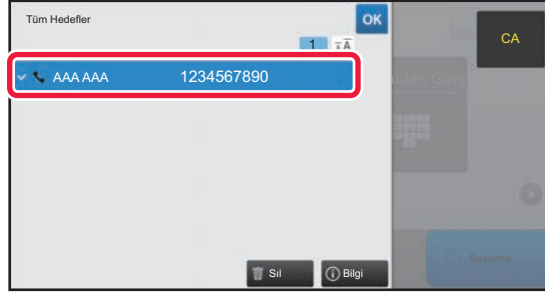

Hedefi onaylayınız.

Listede yanlış bir hedef görüntülenirse, hedefe dokununuz ve ardından [Sil] tuşuna dokununuz.

8

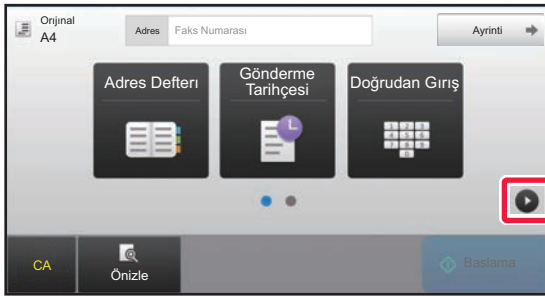

Ekranları değiştirmek ve ayarları seçmek için [▶] tuşuna dokununuz.

Ayarları gereken şekilde değiştiriniz.

Aşağıdaki işlevler kolay moda etkinleştirilmiştir.

- Orjinal
- Poz
- Çözünürlük

Daha ayrıntılı ayarlar seçmek için, [Ayrıntı] tuşuna dokununuz ve normal moda ayarlar seçiniz.

▶ [FAKS MODU \(sayfa 42\)](#)

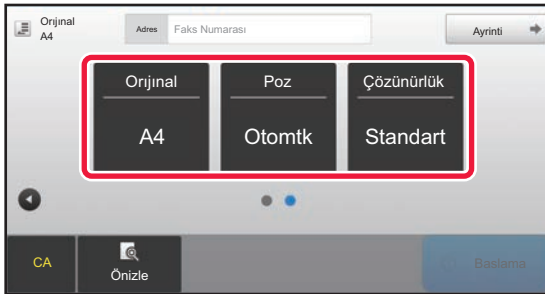

9

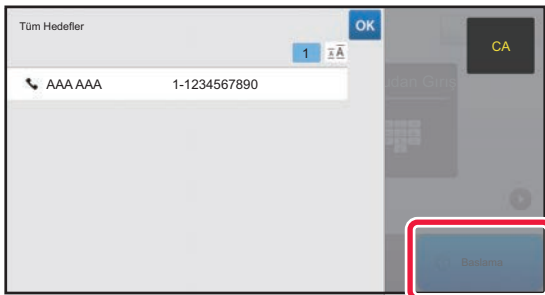

[Baslama] tuşuna dokununuz.

Bir belgenin önizlemesini kontrol etmek için, [OK] düğmesine dokunarak Kolay Faksın temel ekranına geri dönünüz ve [Önizle] tuşuna dokununuz.

▶ [ÖNİZLEME EKRANI \(sayfa 14\)](#)

Taramayı iptal et



FAKS MODU

Faks modunun iki modu vardır: kolay mod ve normal mod.

Kolay mod, çoğu faks işini sorunsuz olarak gerçekleştirmenizi sağlayan, sık kullanılan işlevlerle sınırlıdır. Ayrıntılı ayarlar veya özel işlevler seçmek istiyorsanız, normal modu kullanın.

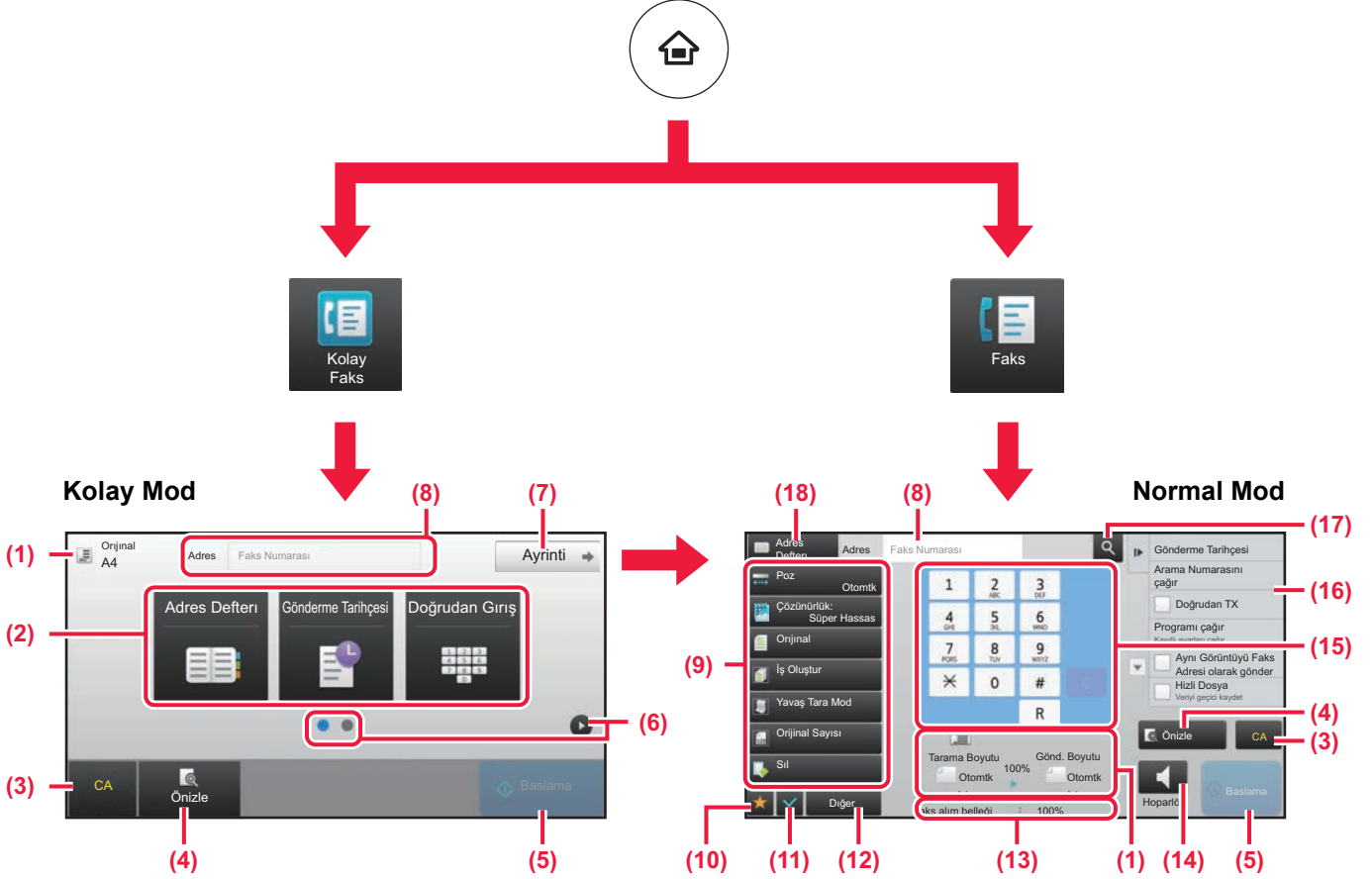

- (1) Orijinalin boyutları ve gönderilecek verileri görüntüler.
- (2) Kullanmak istediğiniz adres ve işlevleri seçin.

Kolay modda bir işlev seçmek için
 "Ayar modu"nda, [Sistem Ayarları] → [Ortak Ayarlar]
 → [Çalıştırma Ayarları] → [Kolay Mod Ayarları] →
 [Kolay Faks] öğelerini seçin

- (3) Ayarları ve adresleri sıfırlayın.
- (4) Orijinali tarar ve bir önizleme görüntüsü gösterir.
 ► [ÖNİZLEME EKRANI \(sayfa 14\)](#)
- (5) Faks iletimi anında başlayacaktır.
- (6) Kısayol tuşlarını görüntülemek için sayfalar arasında geçiş yapın.
- (7) Normal moda geçin.
- (8) Hedef faks numarasını gösterir.
- (9) Faks için kullanılabilen ayar tuşu.

- (10) İşlev tuşlarının listesini görüntüler. Sık kullanılan [Diğerleri] kaydedilebilir.
- (11) Geçerli ayarların kontrolü.
- (12) Yukarıdaki gösterilen işlev tuşları dışındaki tuşları içeren listeyi görüntüler.
 ► [MAKİNEDE KULLANILABİLEN İŞLEVLER \(sayfa 24\)](#)
- (13) Faks alımı için boş bellek alanının miktarını gösterir.
- (14) Hoparlör modunda numara çevirmek için dokunun.
- (15) Faks numarasını girin.
- (16) Faks Modunda kullanılabilen işlevleri görüntüler.
- (17) Adresi arar.
- (18) Adres defterini görüntüler.



TARAYICI

Bu bölümde tarama modu kullanılarak ağ tarayıcı işlevinin kullanımları ve temel prosedür açıklanmaktadır.

Bu İnternet faks işlevini kullanabilmek için, İnternet faks genişletme kiti gereklidir.

▶ AĞ TARAYICI İŞLEVİ.....	44
▶ ORJİNALİ TARAMA	45
▶ TARAYICI MODU.....	47



AĞ TARAYICI İŞLEVİ

Makinenin ağ tarayıcı işlevi, taranan görüntüleri çeşitli yöntemlerle göndermek için kullanılabilir.

Ağ tarayıcı işlevi, aşağıdaki modlara sahiptir.

Bir modu kullanmak için, ana ekranda modun düğmesine dokunun.

Tarama modları



Bir e-posta adresine görüntü göndermek için şunu kullanın:

E-postaya tarama



Bir görüntüyü FTP sunucusuna yüklemek için şunu kullanın:

FTP'ye Tarama



Görüntüyü bilgisayarınızda paylaşılan bir klasöre göndermek için şunu kullanın:

Ağ Klasörüne Tarama

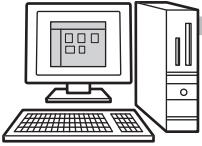

Belirli bir uygulamada bir görüntüyü işlemek için şunu kullanın:

Masaüstüne tarama



Orijinali tarayın ve ardından...

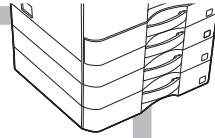

USB bellek modu

Görüntüleri USB belleğine kaydetmek için bu modu kullanın.



İnternet faks modu

İnternet üzerinden faks göndermek için bu modu kullanın



Makine Direct SMTP'yi destekler.

PC tarama modu

Bilgisayarınızda düzeltmeler yaparak bir fotoğrafı taramak için bu modu kullanın.

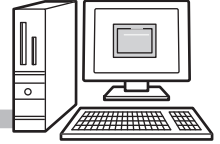

TWAIN uyumlu bir yazılım uygulaması kullanılabilir.

Veri giriş modu

Bir uygulamayla bağlantılı bir belge çözümü kullanmak istiyorsanız





ORJİNALİ TARAMA

Aşağıda temel tarama işlemi açıklanmaktadır.

Burada, taranmış bir dosyanın adres defterinde kayıtlı bir adrese E-posta yoluyla gönderilmesine yönelik prosedür açıklanmaktadır.

1



[Ana Ekran] tuşuna basın.

Ana ekran görünür.

2

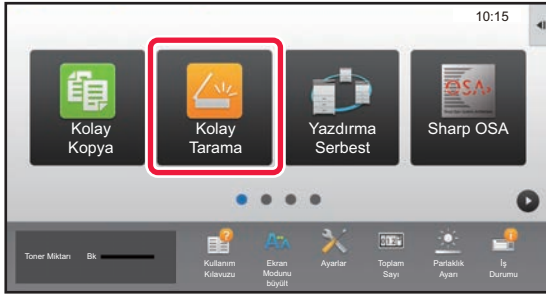

[Kolay Tarama] modu simgesine dokunun

Kolay Tarama modu ekranı açılır.

3

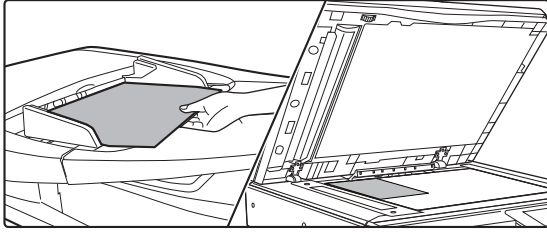

Orijinali yerleştirin.

Orijinali otomatik belge besleyicinin belge besleyici tablasına veya belge camına yerleştirin.

► [ORJİNALLERİ YERLEŞTİRME \(sayfa 15\)](#)

4

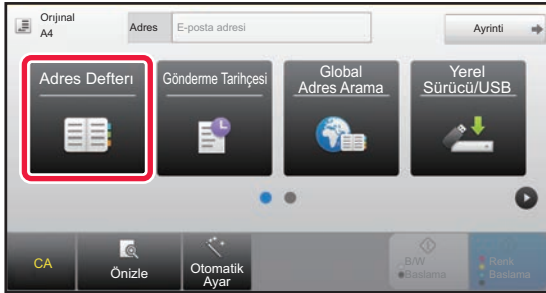

[Adres Defteri] tuşuna dokunun.

5

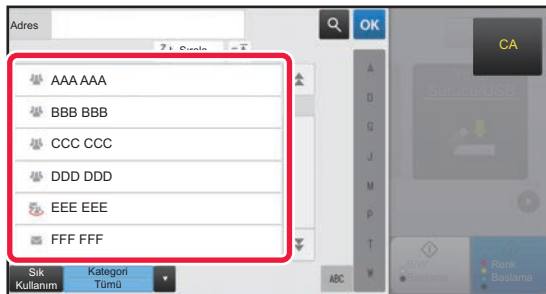

İstenen hedefin tuşuna dokunun.

Geçerli modun adresleri, dokunulan hedef kaydedildiği sırada onay kutuları seçilmiş olan adresler arasından seçilir. Onay kutusu seçilerek hiçbir adres kaydedilmemişse, onay ekranında [Evet] tuşuna dokunun ve istediğiniz adresleri seçin.

Başka bir hedef eklemek için, hedefin tuşuna dokunun.





6

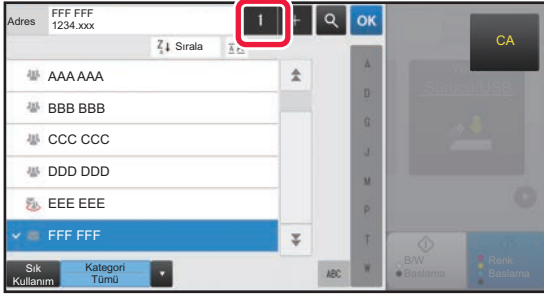

[Tüm Hedefler] tuşuna dokununuz.

Seçilmiş hedefleri içeren bir liste görüntülenir.

7

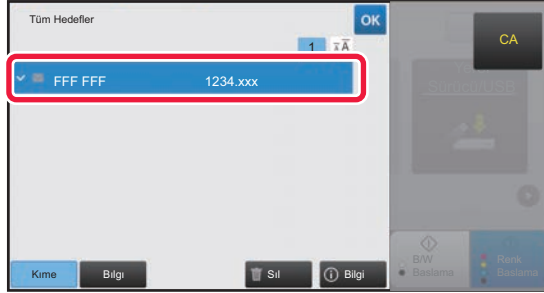

Hedefi onaylayınız.

Listede yanlış bir hedef görüntülenirse, hedefe dokununuz ve ardından [Sıl] tuşuna dokununuz.

8



Ekranları değiştirmek ve ayarları seçmek için [▶] tuşuna dokununuz.

Ayarları gereken şekilde değiştiriniz.

Aşağıdaki işlevler kolay modda etkinleştirilmiştir.

- Orjinal
- Çözünürlük
- Dosya Biçimi
- Boş Sayfayı Atla

Daha ayrıntılı ayarlar seçmek için, [Ayrıntı] tuşuna dokununuz ve normal modda ayarlar seçiniz.

▶ [TARAYICI MODU \(sayfa 47\)](#)

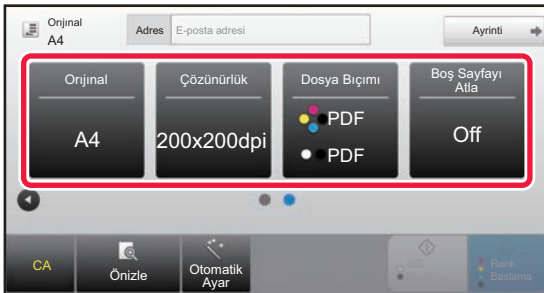



9

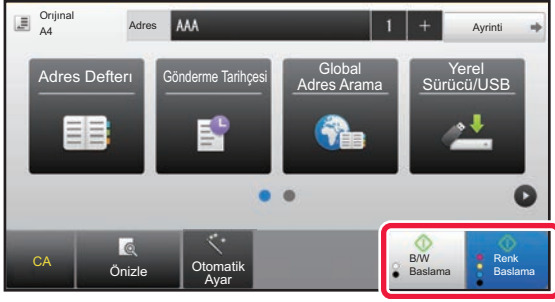

[Renk Baslama] veya [S/B Baslama] tuşuna dokununuz.

- Varsayılan fabrika durumunda, [Renk Baslama] tuşuna dokunulduğunda orijinalin siyah-beyaz mı yoksa tam renkli mi olduğunu tespit eder ve tam renkli ve siyah beyaz ikili tarama arasında otomatik olarak geçiş yapar. [S/B Baslama] tuşuna dokunulduğunda, makine siyah-beyaz olarak tarama yapar. Ayrıntılar için, Kullanım Kılavuzuna başvurun.
- Bir belgenin önizlemesini kontrol etmek için, **OK** düğmesine dokunarak Kolay Taramanın temel ekranına geri dönün ve [Önizle] tuşuna dokununuz.

► [ÖNİZLEME EKRANI \(sayfa 14\)](#)

Taramayı iptal et



TARAYICI MODU

TARAYICI MODUNU SEÇME

Ana ekranda, tarayıcı modunun temel ekranını görüntülemek için istediğiniz tarayıcı moduna ait simgeye dokununuz. Kullanmak istediğiniz düğme görüntülenmiyorsa, ekranı değiştirmek için ◀ veya ▶ düğmesine dokununuz.

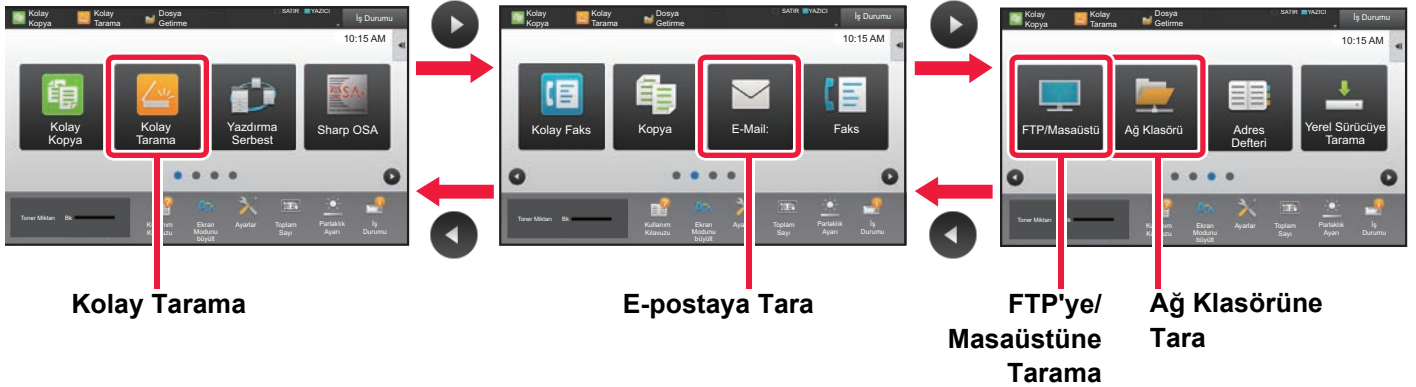



TARAYICI MODUNUN TEMEL EKRANI

Tarayıcı modunun iki modu vardır: kolay mod ve normal mod

Kolay mod, çoğu tarama işini sorunsuz olarak gerçekleştirmenizi sağlayan, sık kullanılan işlemlerle sınırlıdır. Ayrıntılı ayarlar veya özel işlemler seçmek istiyorsanız, normal modu kullanın.

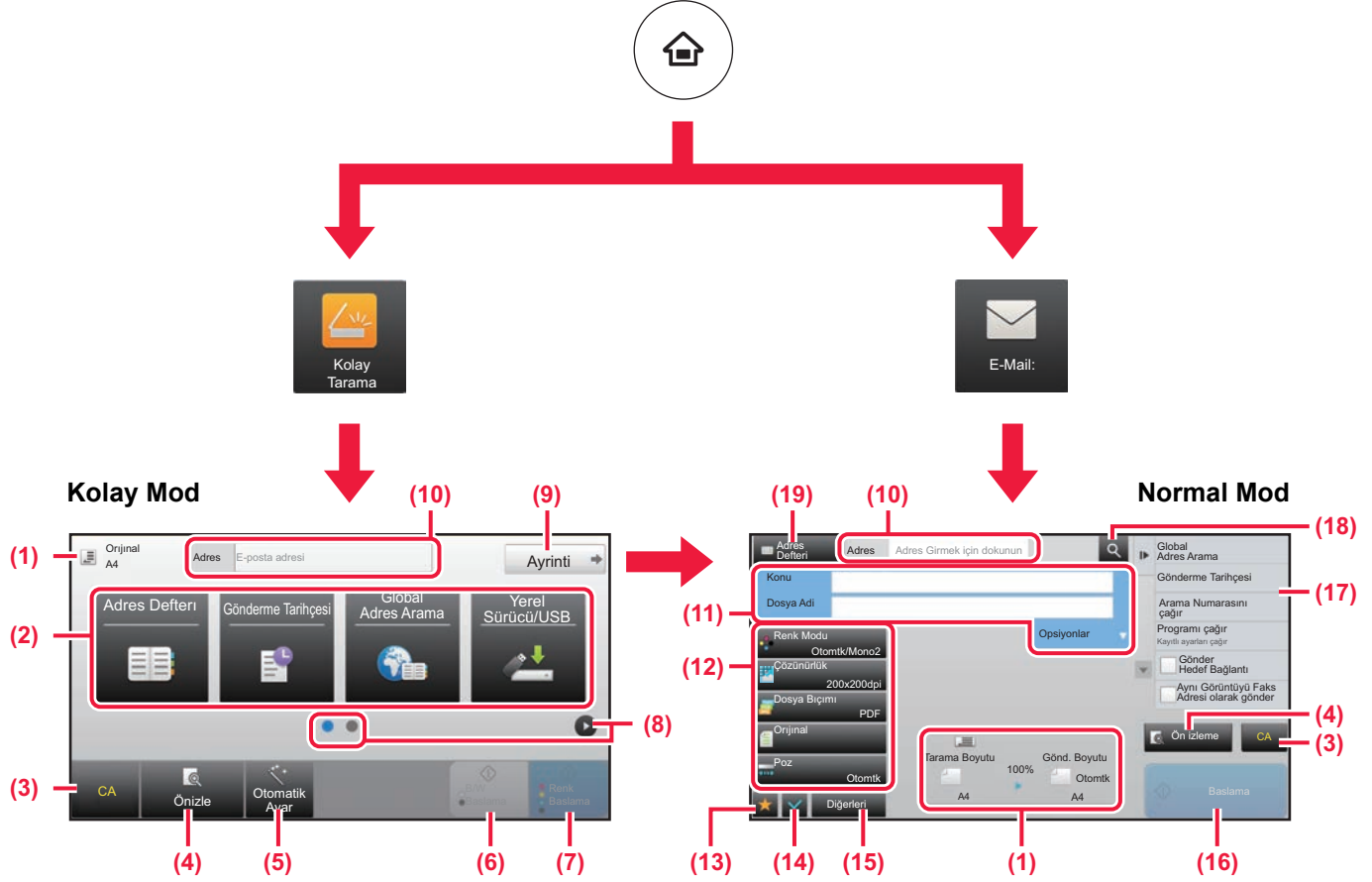

- (1) Orijinalin boyutları ve gönderilecek verileri görüntüler.
- (2) Kullanmak istediğiniz adres ve işlemleri seçin.

Kolay modda bir işlev seçmek için
"Ayar modu"nda, [Sistem Ayarları] → [Ortak Ayarlar] → [Çalıştırma Ayarları] → [Kolay Mod Ayarları] → [Kolay Tarama] öğelerini seçin

- (3) Ayarları ve adresleri sıfırlayın.
- (4) Orijinali tarar ve bir önizleme görüntüsü gösterir.
▶ [ÖNİZLEME EKRANI \(sayfa 14\)](#)
- (5) Orijinal yerleştirme yönü, çözünürlük ve boş sayfaların atlanması, Çift Yönlü Kurulum*, PDF Eğrilik Ayarı, Mono2/Gri Tonlamasını Otomatik Algıla ayarlarını otomatik olarak ayarlayın.
* OCR genişletme kiti gerekir.
- (6) Siyah-beyaz taramayı başlatır.
- (7) Renkli taramayı başlatır.
- (8) Kısayol tuşlarını görüntülemek için ekranlar arasında geçiş yapın.

- (9) Normal moda geçin.
- (10) Programlanabilir klavyeyi görüntülemek için bu tuşa dokununuz.
- (11) Konu, dosya adı ve diğer öğeleri girin. Ekran, tarama türüne göre değişiklik gösterir.
- (12) Görüntüleri göndermek için kullanılabilen ayar tuşu.
- (13) İşlev tuşlarının listesini görüntüler. Sık kullanılan [Diğerleri] kaydedilebilir.
- (14) Geçerli ayarların kontrolü.
- (15) Yukarıdaki gösterilen işlev tuşları dışındaki tuşları içeren listeyi görüntüler.
▶ [MAKİNEDE KULLANILABİLEN İŞLEVLER \(sayfa 24\)](#)
- (16) İletim başlayacaktır.
- (17) Görüntü Gönderme modunda kullanılabilen işlemleri görüntüler.
- (18) Adresi arar.
- (19) Adres defterini görüntüler.



BELGE DOSYALAMA

Belge dosyalama işlevi, bir fotokopi, yazdırma işi veya diğer işleri yaparken belgeyi veya yazdırma görüntüsünü yerel sürücü kaydetmek için kullanılır. Kaydedilen dosyayı daha sonra kullanarak yazdırabilir veya başka işlemler yapabilirsiniz. Bu bölümde, birçok belge dosyalama işlevi anlatılmaktadır.

- ▶ **BELGE DOSYALAMA İŞLEVİNİN KULLNIMLARI..... 50**
- ▶ **SADECE BELGE KAYDETME (Yerel Sürücüye Tarama)..... 51**
- ▶ **KAYDEDİLMİŞ BİR DOSYAYI YAZDIRMA 54**



BELGE DOSYALAMA İŞLEVİNİN KULLANIMLARI

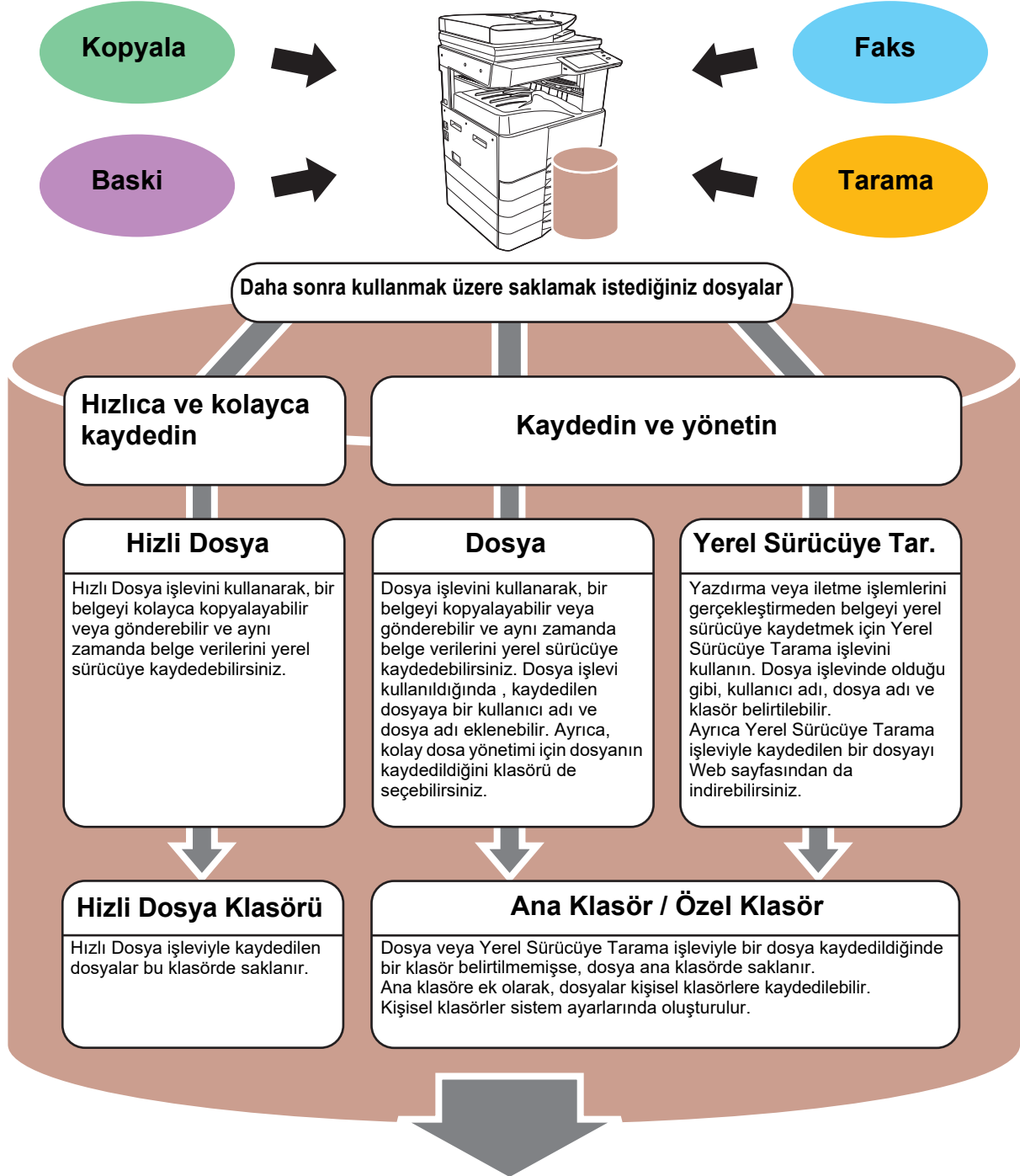

Kaydedilen dosyalar ihtiyaç duyulduğunda yazdırılabilir veya iletilebilir. Yazıcı sürücüsü tarafından kaydedilmiş bir dosya iletilemez. ("RIP format", "RGB" format şeklinde değiştirilirse dosya iletilebilir.)



SADECE BELGE KAYDETME (Yerel Sürücüye Tarama)

Yerel sürücü'ye Tarama işlevi taranmış bir belgeyi ana klasöre ya da kişisel bir klasöre kaydedebilmenizi sağlar. Bu işlev yazdırmak veya göndermek için kullanılmaz.

Aşağıda bir belgenin ana klasöre kaydedilmesine yönelik prosedür açıklanmaktadır.

Kişisel bir klasöre kaydetmek için, Ana ekranda [Dosya Getirme] tuşuna dokunun, işlem panelinde [Yerel Sürücüye Tar.] tuşuna dokunun ve ayarları kaydeti seçin. Daha fazla bilgi için, Kullanım Kılavuzuna başvurun.

Kolay Tarama ile Kaydetme

Dosyayı ana klasöre veya Klasörüne kaydedebilirsiniz (kullanıcı kimlik doğrulama etkinleştirildiğinde).

1



[Ana Ekran] tuşuna basın.

Ana ekran görünür.

2

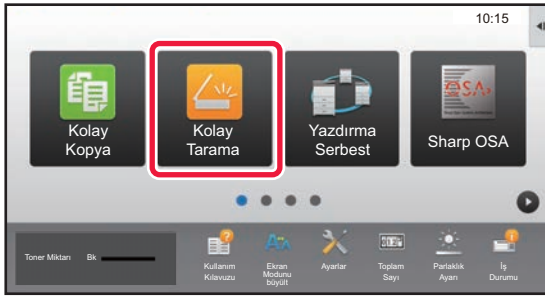

[Kolay Tarama] modu simgesine dokunun

3

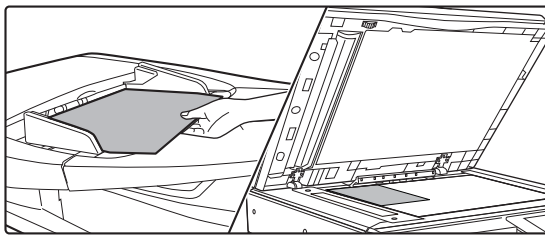

Orijinali yerleştirin.

Orijinali otomatik belge besleyicinin belge besleyici tablasına veya belge camına yerleştirin.

► [ORJİNALLERİ YERLEŞTİRME \(sayfa 15\)](#)

4

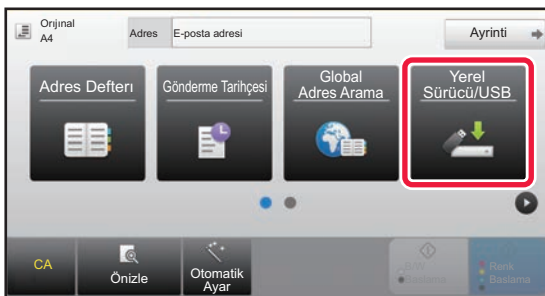

[Yerel Sürücü/USB] tuşuna dokunun.



5



[Yerel Sürücüye Tarama] tuşuna dokununuz.

6



[Renk Baslama] veya [S/B Baslama] tuşuna dokununuz.

Bir belgenin önizlemesini kontrol etmek için [Önizle] tuşuna dokununuz.

► [ÖNİZLEME EKRANI \(sayfa 14\)](#)

Taramayı iptal et

Taramayı iptal et



USB bellek cihazına tarama

1

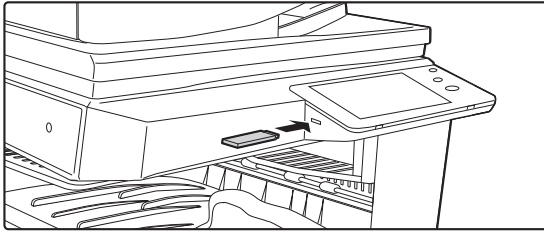

USB bellek cihazını makineye bağlayın.

Kapasitesi 32 GB'dan fazla olmayan bir FAT32 veya NTFS USB bellek cihazı kullanın.

2

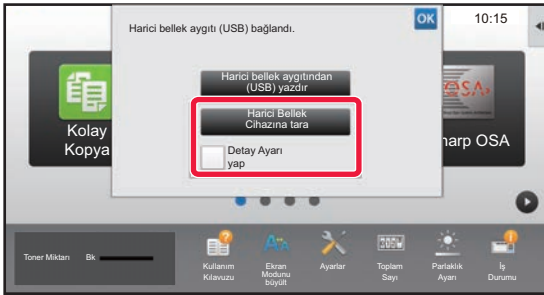

Eylem seçme ekranı görüntülediğinde, [Harici Bellek Cihazına tara] seçeneğine dokunun.

- Normal modda ayrıntılı ayarları seçmek için, [Detay Ayarı yap] onay kutusunu seçin.
 - ▶ [TARAYICI MODUNUN TEMEL EKRANI \(sayfa 48\)](#)
- HDD/USB'ye Tara ekranı açık ise, bu ekran görüntülenmez.

3



[Renk Baslama] veya [S/B Baslama] tuşuna dokunun.

Bir belgenin önizlemesini kontrol etmek için [Önizle] tuşuna dokunun.

- ▶ [ÖNİZLEME EKRANI \(sayfa 14\)](#)

Taramayı iptal et

Taramayı iptal et

4



Tüm orijinaleri taradıktan sonra, [Okuma-Sonu] tuşuna dokunun.

Orijinali otomatik belge besleyici kullanarak taradığınızda, bu ekran görüntülenmez.

5

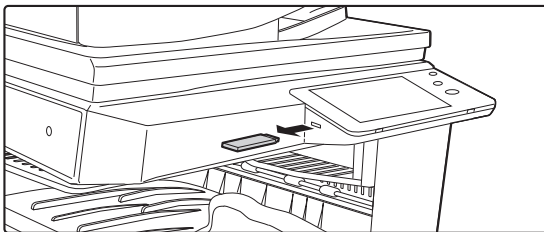

[Gönderme verisi tamamlandı.] mesajını kontrol edin ve USB bellek cihazını makineden çıkarın.



KAYDEDİLMİŞ BİR DOSYAYI YAZDIRMA

Kaydedilmiş bir dosyayı belge dosyalama yoluyla geri alabilir ve dosyayı yazdırabilir veya iletebilirsiniz. Ayrıca bir USB bellek cihazına veya paylaşılan bir klasöre kaydedilmiş dosyaları da yazdırabilirsiniz. Ana klasöre kaydedilmiş "Copy_20201010_112030" adlı dosyanın yazdırılmasına yönelik adımlar aşağıda açıklanmaktadır.

1



[Ana Ekran] tuşuna basın.

Ana ekran görünür.

2

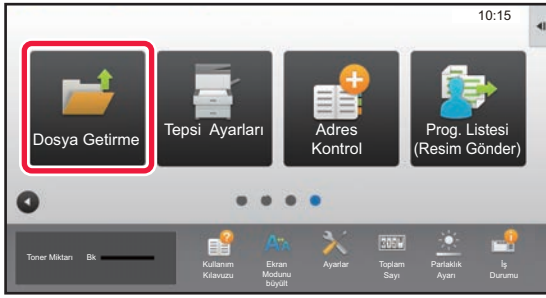

[Dosya Getirme] modu simgesine dokunun

3

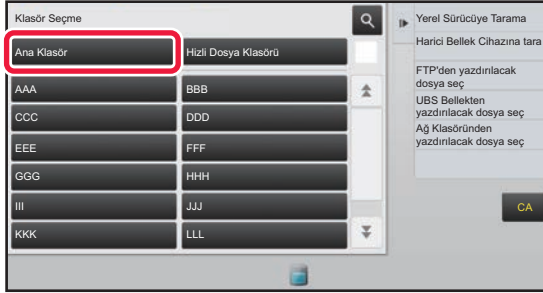

Dosyayı seçin ve yazdırın.

(1) [Ana Klasörler] tuşuna dokunun.

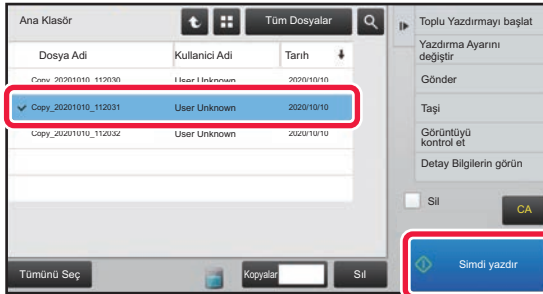

(2) Yazdırmak istediğiniz dosyanın tuşuna dokunun.

Bu durumda, "Copy_20201010_112030" tuşuna dokunun.

Yazdırılan görüntünün bir önizlemesini kontrol etmek için, işlem panelinde [Görüntüyü kontrol et] tuşuna dokunun.

Yazdırma işleminin ardından dosyayı silmek istiyorsanız, işlem panelinde [Sil] öğesine dokunun ve işaretinin görünmesini sağlayın.

(3) [Simdi yazdır] tuşuna dokunun.



AYAR MODU

Ayar modu, iş yerinizin ihtiyaçları doğrultusunda makinenin işleyişini ayarlamanıza olanak sağlar. Bu bölümde, ayar modunun birkaç işlevi kısaca tanıtılmaktadır. Sistem ayarlarıyla ilgili ayrıntılı açıklamalar için, Kullanım Kılavuzundaki "AYAR MODU" başlığına bakınız.

► AYAR MODU	56
-------------------	----



AYAR MODU

Ayar modu ekranında tarih ve saat ayarlanabilir, faks ve tarama hedefleri kaydedilebilir, belge dosyalama klasörleri oluşturulabilir, ve makinenin kullanımıyla ilgili çeşitli diğer ayarlar yapılandırılabilir. Ayar modu ekranının açılma prosedürü ve ekrandaki öğeler aşağıda açıklanmaktadır.

MAKİNEDE AYAR MODUNU GÖRÜNTÜLEME

1



[Ana Ekran] tuşuna basın.

Ana ekran görünür.

2

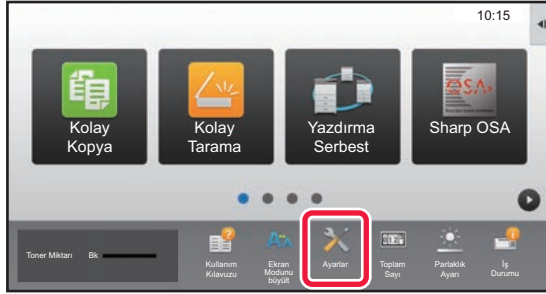

[Ayarlar] tuşuna dokununuz.

Ayar modu ekranı açılır.

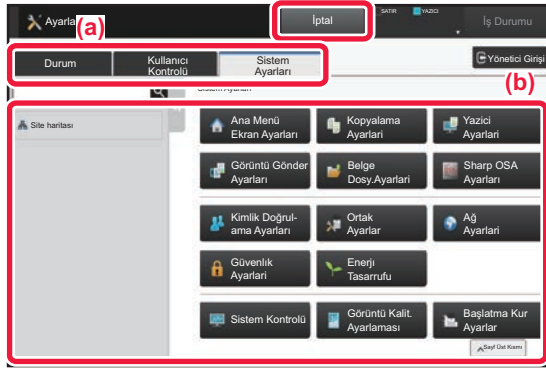

Menü sekmesi (a) veya ayar menüsünde (b) ayarlamak istediğiniz öğeye dokununuz.

Ayar modundan çıkmak için, [İptal] tuşuna dokununuz.

► [Bir yönetici oturum açtığında ayar modu \(sayfa 58\)](#)



AYAR MODUNDA YAPABİLECEKLERİNİZ

Aşağıdaki ayarlar ayar modunda yapılandırılabilir.

Bazı ayarlar makinenin dokunmatik panelinde veya bilgisayarınızdaki Web tarayıcısında görünmeyebilir. Bazı ayarlar, makinenizin ve kurulmuş olan çevresel cihazların teknik özelliklerinden dolayı görünmeyebilir.

Menü	Genel Bakış	
Durum	Kağıt tabla bilgilerini ve cihaz bilgilerini görüntüler.	
Adres Defteri	Adres defterini düzenlemek için kullanın.	
Belge İşlemleri	Belge Dosyalama işlevini kullanarak bir dosya üzerinde işlemler yapmak için kullanın.	
Kullanıcı Kontrolü	Bu, kullanıcı doğrulama etkinken kullanıcıları kaydetmek, düzenlemek ve silmek için kullanılır.	
Sistem Ayarları	Tarih ayarları ve kağıt tablası ayarları gibi, makinenin ana ayarlarını yapılandırın. Aşağıdaki ayarları yapılandırabilirsiniz.	
	Ana Ekran Ayarı	Ana ekran arkaplanını değiştirmek gibi makinenin ana ekranına yönelik ayarları seçebilirsiniz.
	Kopyalama Ayarları	Fotokopi ayarlarını seçebilirsiniz.
	Yazıcı Ayarları	Yazdırma ayarlarını seçebilirsiniz.
	Görüntü Gönder Ayarları	Faks ve E-postaya Tarama gibi görüntü gönderme ayarlarını yapılandırın.
	Belge Dosyalama Ayarları	Belge Dosyalama ayarlarını seçebilirsiniz.
	Sharp OSA Ayarları	Sharp OSA ayarlarını seçebilirsiniz.
	Kimlik Doğrulama Ayarları	Kullanıcı kimlik doğrulama yöntemini yapılandırın. Alternatif olarak, IC kartını yapılandırın.
	Ortak Ayarlar	Tarih ayarları ve tabla ayarları gibi makine ayarlarını yapılandırabilirsiniz.
	Ağ Ayarları	Arayüz Ayarları ve NAS ayarları gibi ağ ayarlarını yapılandırabilirsiniz.
	Güvenlik Ayarları	Kimlik doğrulama ve yönetici parolasını değiştirmek gibi makinenin güvenlik ayarlarını yapılandırabilirsiniz.
	Enerji Tasarrufu	Makinenin güç tüketimi, Eco Modu ayarı ile azaltılabilir.
	Sistem Kontrolü	Makine yedekleme ve iş günlüğü ayarlarını yapılandırabilirsiniz.
	Görüntü Kalitesi Ayarlaması	Makine üzerinde görüntü ayarları yapabilirsiniz.
İlk Kurulum Ayarları	Makineyi ilk kurduğunuzda gereken ayarlardan oluşan bir gruptur.	





Bir yönetici oturum açtığında ayar modu

Yöneticiler, bir misafir veya kullanıcının kullanabildiği ayarlardan daha gelişmiş ayarları yapılandırabilir. Kullanıcı kimlik doğrulama etkinleştirildiğinde, oturumu açık olan kullanıcının haklarına bağlı olarak yönetici parolası girilmeden ayar yapılmasına izin verilebilir. Ayarların durumu için, makinenin yöneticisine danışın.

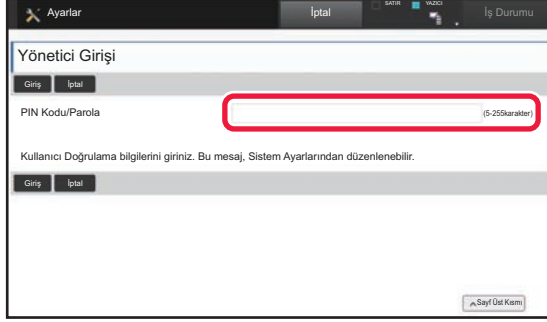

Yönetici oturumunun açılmasını gerektiren ayar modunda bir öğe seçtiğinizde, yönetici oturum açma ekranı açılır. Yönetici oturum açtığı anda ayar modunda kullanılabilen öğeler için, Kullanım Kılavuzundaki "AYAR MODU" başlığına bakınız.

Lütfen dikkat

- İşletim sisteminize ilişkin bilgiler için lütfen işletim sisteminizin kılavuzuna veya çevrimiçi Yardım işlevine başvurun.
- Windows ortamındaki ekran açıklamaları ve prosedürleri temel olarak Windows 10® içindir. Ekranlar işletim sisteminin veya yazılım uygulamasının sürümüne bağlı olarak değişebilir.
- macOS ortamındaki ekran ve prosedür açıklamaları macOS 10.12'ye dayanmaktadır. Ekranlar işletim sisteminin veya yazılım uygulamasının sürümüne bağlı olarak değişebilir.
- Bu kılavuzda "xx-xxxx" görülen yerlerde, model adınızın olduğunu varsayın.
- Bu kılavuzun hazırlanmasında büyük özen gösterilmiştir. Kılavuz hakkında görüşleriniz veya endişeleriniz olursa, lütfen bayinize veya en yakın SHARP Servis Bölümüne başvurun.
- Bu ürün sıkı kalite kontrol ve inceleme işlemlerinden geçmiştir. Küçük bir olasılık da olsa, bir kusur ya da diğer bir sorunun tespit edilmesi durumunda, lütfen bayinize veya en yakın SHARP Servis Bölümüne başvurun.
- Kanunda belirtilenler haricinde, SHARP ürünün veya opsiyonlarının kullanımı sırasında meydana gelen arızalardan veya ürünün ve opsiyonlarının yanlış kullanımından kaynaklanan arızalardan veya diğer arızalardan veya ürünün kullanımından kaynaklanan hasarlardan sorumlu değildir.

Uyarı

- Kılavuzun ön yazılı izin olmadan çoğaltılması, uyarlanması veya tercüme edilmesi, telif hakkı yasalarında izin verilenin dışında yasaktır.
- Bu kılavuzdaki bütün bilgiler haber verilmeden değiştirilebilir.

Bu kılavuzda gösterilen resimler, kontrol paneli ve dokunmatik panel

Çevresel cihazlar genellikle opsiyonel olmakla birlikte bazı modellerde belirli çevresel cihazlar standart donanım olarak bulunmaktadır.

Bu kılavuzdaki açıklamalarda BP-30M35 üzerine standın ve bir 2x500 sayfa kağıt çekmecesinin takıldığı varsayılmaktadır.

Bazı işlev ve prosedürler için, açıklamalarda yukarıda verilen cihazların haricinde cihaz takıldığı varsayılmaktadır.

Kılavuzda gösterilen görüntü ekranları, mesajlar ve tuş adları, ürün değişiklikleri ve geliştirmelerinden dolayı gerçek makinedekilerden farklı olabilir.

SHARP[®]
SHARP CORPORATION