

Instrukcja wprowadzająca



PRZED ROZPOCZĘCIEM



KORZYSTANIA Z URZĄDZENIA

Opis funkcji urządzenia oraz procedur układania oryginału i umieszczania papieru



KOPIARKA

Korzystanie z funkcji kopiowania



DRUKARKA

Korzystanie z funkcji drukowania



FAKS

Korzystanie z funkcji faksu



SKANER

Korzystanie z funkcji skanowania



PRZECHOWYWANIE DOKUMENTÓW

Przechowywanie zadań w postaci plików na dysku lokalnym



TRYB USTAWIEŃ

Konfiguracja ustawień ułatwiających korzystanie z urządzenia

JAK KORZYSTAĆ Z INSTRUKCJI

Instrukcja wprowadzająca

Instrukcja zawiera objaśnienia podstawowych procedur korzystania z urządzenia, ostrzeżenia związane z bezpiecznym korzystaniem z urządzenia oraz informacje dla administratora. Przed przystąpieniem do korzystania z urządzenia zapoznaj się z instrukcją.

Szczegółowe informacje na temat procedur obsługi i rozwiązywania problemów znajdują się w podręczniku użytkownika.

Podręcznik użytkownika

Szczegółowe objaśnienia funkcji, z których można korzystać za pomocą urządzenia znajdują się w dokumencie "Podręcznik użytkownika".

Instrukcje i podręczniki dotyczące tego urządzenia są dostępne na naszej stronie internetowej. Dotknij [Podręcznik użytkownika] na panelu dotykowym urządzenia, aby wyświetlić kod QR.

Zeskanuj kod QR za pomocą smartfona lub innego urządzenia, aby przejść do strony internetowej, na której dostępne są instrukcje.

Z tej strony można pobrać różne instrukcje dla posiadanego urządzenia. Podręcznik użytkownika jest dostępny również w wersji HTML, którą można wyświetlić na smartfonie lub komputerze.

Instrukcja instalacji oprogramowania

Niniejsza instrukcja zawiera objaśnienia dotyczące instalacji oprogramowania i konfiguracji ustawień pozwalających wykorzystywać urządzenie jako drukarkę lub skaner.

Instrukcja obsługi połączenia z chmurą

Niniejsza instrukcja wyjaśnia, w jaki sposób urządzenie może połączyć się z usługą chmury przez Internet, pozwalając na przesyłanie przeskanowanych danych do chmury i wydruk danych przechowywanych w chmurze.

Przewodnik AirPrint

Niniejszy przewodnik wyjaśnia, jak korzystać z funkcji AirPrint.

Pobieranie podręcznika użytkownika w formacie PDF

Przejdź do strony internetowej za pośrednictwem poniższego łącza lub kodu QR.

Strona internetowa wyświetla się w języku angielskim.

Przełącz na preferowany język przed wyświetleniem i pobraniem podręcznika.

Dodatkowo możesz pobrać ten podręcznik użytkownika ze strony internetowej na swój komputer.

* Rodzaje instrukcji mogą być aktualizowane. Więcej informacji na ten temat można znaleźć na naszej stronie internetowej.

Adres URL:

<https://global.sharp/restricted/products/copier/downloads/manuals/select.html>



SPIS TREŚCI

| | |
|----------------------------------|---|
| JAK KORZYSTAĆ Z INSTRUKCJI | 2 |
|----------------------------------|---|

PRZED ROZPOCZĘCIEM KORZYSTANIA Z URZĄDZENIA

| | |
|---|----|
| NAZWY CZĘŚCI I FUNKCJE | 5 |
| WŁĄCZANIE/WYŁĄCZANIE ZASILANIA | 7 |
| PANEL OPERACYJNY | 8 |
| CZUJNIK RUCHU | 9 |
| UMIESZCZANIE ORYGINAŁÓW | 11 |
| REGULACJA GŁOŚNOŚCI | 12 |
| UMIESZCZANIE PAPIERU | 13 |
| ZAPISYWANIE KONTAKTÓW W KSIĄŻCE ADRESOWEJ | 21 |
| UZYSKIWANIE DOSTĘPU DO SERWERA WWW URZĄDZENIA | 22 |
| AUTORYZACJA UŻYTKOWNIKA | 23 |
| DOSTĘPNE FUNKCJE URZĄDZENIA | 24 |

KOPIARKA

| | |
|--|----|
| WYKONYWANIE KOPII | 25 |
| KOPIOWANIE NA PAPIERZE SPECJALNYM (Kopiowanie z użyciem podajnika boczego) | 27 |

DRUKARKA

| | |
|--|----|
| DRUKOWANIE W ŚRODOWISKU WINDOWS | 29 |
| DRUKOWANIE W ŚRODOWISKU macOS | 31 |
| BEZPOŚREDNI WYDRUK PLIKU Z PAMIĘCI USB | 33 |

FAKS

| | |
|-----------------------|----|
| WYSYŁANIE FAKSU | 34 |
|-----------------------|----|

SKANER

| | |
|----------------------------------|----|
| FUNKCJA SKANERA SIECIOWEGO | 36 |
| SKANOWANIE ORYGINAŁÓW | 37 |

PRZECHOWYWANIE DOKUMENTÓW

| | |
|---|----|
| WYŁĄCZNE ZAPISYWANIE DOKUMENTU (Skanowanie na dysk lokalny) | 39 |
| DRUKOWANIE ZAPISANEGO PLIKU | 42 |

TRYB USTAWIEŃ

| | |
|---------------------|----|
| TRYB USTAWIEŃ | 43 |
|---------------------|----|



PRZED ROZPOCZĘCIEM KORZYSTANIA Z URZĄDZENIA

Niniejsza część instrukcji zawiera ogólne informacje na temat urządzenia, nazw i funkcji jego części, urządzeń peryferyjnych oraz procedur układania oryginału i umieszczania papieru.

NAZWY CZĘŚCI I FUNKCJE

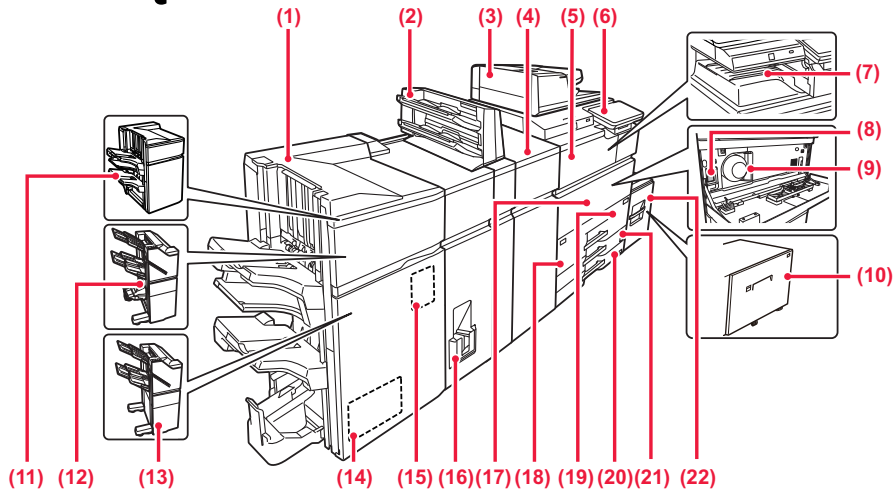

- (1) **Finiszersiodłowy (duży odbiornik papieru)***
Służy do zszywania i składania arkuszy. Można również zainstalować opcjonalny moduł dziurkacza, który służy do wykonywania dziurek w wydrukach.
- (2) **Inserter***
Służy do umieszczania okładek i wkładek w wydrukowanych arkuszach. Podczas używania funkcji wykańczania ręcznego można bezpośrednio podawać papier do finiszera (duży odbiornik papieru) lub finiszera ze spinaczem siodłowym (duży odbiornik papieru) celem zszywania, wykonania dziurek lub złożenia papieru.
- (3) **Automatyczny podajnik dokumentów**
Ten element automatycznie podaje i skanuje wiele oryginałów. 2-stronne oryginały mogą zostać zeskanowane automatycznie.
- (4) **Moduł korekcji zagięć***
Ten moduł koryguje zagięcia występujące na drukowanych arkuszach.
- (5) **Moduł podajnika papieru***
Moduł pośredniczący pomiędzy urządzeniem a finiszerm, finiszerm (dużym odbiornikiem papieru), finiszerm siodłowym lub finiszerm siodłowym (dużym odbiornikiem papieru).
- (6) **Panel operacyjny**
Na panelu znajduje się przycisk [Zasilanie], wskaźnik informacyjny oraz panel dotykowy. Użyj panelu dotykowego, aby włączyć dowolną z tych funkcji.
▶ [PANEL OPERACYJNY \(strona 8\)](#)
- (7) **Taca wyjściowa***
Wydruk jest umieszczany na tej tacy.
- (8) **Główny wyłącznik**
Użyj tego przycisku, aby włączyć lub wyłączyć zasilanie urządzenia.
▶ [WŁĄCZANIE/WYŁĄCZANIE ZASILANIA \(strona 7\)](#)
- (9) **Kaseta z tonerem**
Ten pojemnik zawiera toner. Kiedy toner w pojemniku się skończy, należy wymienić pusty pojemnik.
- (10) **Podajnik 5 (MX-LC19)***
Umieść papier w tym podajniku. Podajnik może pomieścić maksymalnie 3000 arkuszy papieru (80 g/m² (20 lb)).
- (11) **Finiszers (duży odbiornik papieru)***
Służy do zszywania arkuszy. Można również zainstalować opcjonalny moduł dziurkacza, który służy do wykonywania dziurek w wydrukach.
- (12) **Finiszers ze zszywaczem siodłowym***
Służy do zszywania i składania arkuszy. Można również zainstalować opcjonalny moduł dziurkacza, który służy do wykonywania dziurek w wydrukach. Zszywanie może być również wykonywane ręcznie.
- (13) **Finiszers***
Służy do zszywania arkuszy. Można również zainstalować opcjonalny moduł dziurkacza, który służy do wykonywania dziurek w wydrukach. Zszywanie może być również wykonywane ręcznie.
- (14) **Moduł przycinający***
Służy do przycinania nadmiaru papieru zszytego siodłowo.
- (15) **Moduł dziurkacza***
Moduł ten służy do wykonywania dziurek w kopiach. Wymaga finiszera, finiszera (duży odbiornik papieru), finiszera siodłowego lub finiszera siodłowego (duży odbiornik papieru).
- (16) **Moduł składający***
Składa i wydaje arkusze papieru.
- (17) **Przednia okładka**
Otwórz pokrywę przednią, aby przełączyć włącznik główny do pozycji "Wł." lub "Wył." lub wymienić kasety z tonerem.
- (18) **Podajnik 1**
Umieść papier w tym podajniku. Podajnik może pomieścić maksymalnie 1250 arkuszy papieru (80 g/m² (20 lb)).
- (19) **Podajnik 2**
Umieść papier w tym podajniku. Podajnik może pomieścić maksymalnie 850 arkuszy papieru (80 g/m² (20 lb)).
- (20) **Podajnik 3**
Umieść papier w tym podajniku. Podajnik może pomieścić maksymalnie 500 arkuszy papieru (80 g/m² (20 lb)).
- (21) **Podajnik 4**
Umieść papier w tym podajniku. Podajnik może pomieścić maksymalnie 500 arkuszy papieru (80 g/m² (20 lb)).
- (22) **Podajniki 5 (BP-LC11)***
Umieść papier w tym podajniku. Podajnik może pomieścić maksymalnie 3500 arkuszy papieru (80 g/m² (20 lb)).

* Urządzenie peryferyjne. Więcej informacji znajduje się w podręczniku użytkownika. Ta funkcja jest wyposażeniem standardowym lub niedostępna w niektórych krajach i regionach. Funkcja niedostępna w niektórych modelach. Skontaktuj się z dealerem lub najbliższym autoryzowanym punktem serwisowym.



PRZED ROZPOCZĘCIEM KORZYSTANIA Z URZĄDZENIA

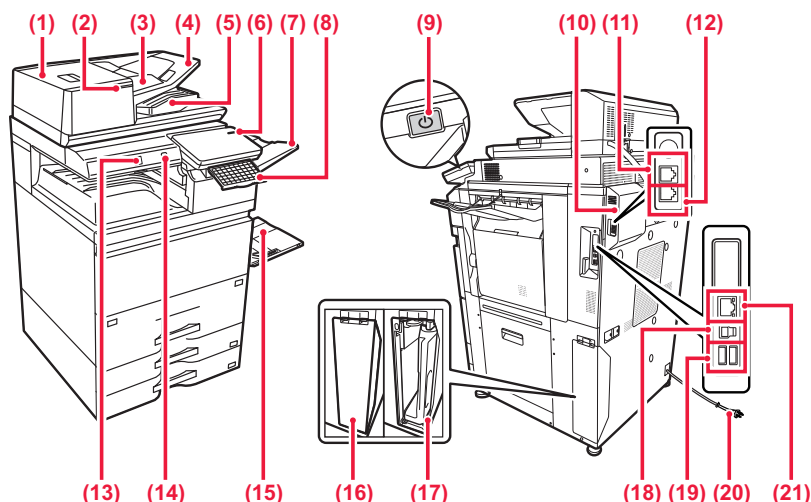

- (1) **Pokrywa obszaru podajnika dokumentów**
Otwórz tę pokrywę, aby wyciągnąć zacięty oryginał lub wyczyścić rolkę pobierającą papier.
- (2) **Wskaźnik ustawienia oryginału**
Ten wskaźnik świeci, gdy dokument jest prawidłowo umieszczony na tacy podajnika dokumentów.
- (3) **Prowadnice oryginału**
Te prowadnice zapewniają prawidłowe skanowanie oryginału. Dopasuj prowadnice do szerokości oryginału.
- (4) **Podajnik dokumentów**
Oryginały muszą być ułożone nadrukiem do góry.
- (5) **Taca wyjścia oryginału**
Po zeskanowaniu oryginały trafiają na tę tacę.
- (6) **Wskaźnik głównego włącznika zasilania**
Kontrolka ta włączy się, gdy włącznik główny urządzenia znajduje się w pozycji " I ".
- (7) **Moduł tacy wyjścia (taca prawa)***
Na tej tacy umieszczane są wydruki.
- (8) **Klawiatura***
Możesz używać jej zamiast klawiatury programowej wyświetlanej na panelu dotykowym.
Jeżeli klawiatura nie jest używana, można ją schować pod panelem operacyjnym.
- (9) **Przycisk [Zasilanie]**
Użyj tego przycisku, aby włączyć lub wyłączyć zasilanie urządzenia.
▶ [WŁĄCZANIE/WYŁĄCZANIE ZASILANIA \(strona 7\)](#)
- (10) **Zestaw rozszerzenia faksu***
- (11) **Gniazdo słuchawki telefonicznej (TEL)***
Gdy używana jest funkcja faksu, do tego gniazda można podłączyć słuchawkę telefoniczną.
- (12) **Gniazdo linii telefonicznej (LINE)***
Gdy używana jest funkcja faksu, do tego gniazda można podłączyć linię telefoniczną.
- (13) **Czujnik ruchu**
Czujnik ten wykrywa zbliżającą się osobę i automatycznie wybudza urządzenie z trybu uśpienia (tylko tryb czujnika ruchu).
- (14) **Port USB (typ A)**
Port USB (typ A) służy do podłączania urządzenia USB, na przykład pamięci USB.
Obsługuje standard USB 2.0 (Hi-Speed).
- (15) **Podajnik boczny**
Używaj tego podajnika, aby wprowadzać papier do urządzenia ręcznie.
W przypadku wkładania papieru większego niż A4R lub 8-1/2" x 11"R wysuń prowadnicę.
▶ [Podajnik boczny \(strona 16\)](#)
- (16) **Pokrywa pojemnika na zużyty toner**
Otwórz tę pokrywę, gdy konieczna jest wymiana pojemnika na zużyty toner.
- (17) **Pojemnik na zużyty toner**
Ten pojemnik gromadzi nadmiar toneru, który powstaje w trakcie drukowania.
- (18) **Złącze USB (typu B)**
Urządzenie nie korzysta z tego złącza.
- (19) **Port USB (typ A)**
Port USB (typ A) służy do podłączania urządzenia USB, na przykład pamięci USB.
Obsługuje standardy USB 3.0 (SuperSpeed).
- (20) **Wtyczka**
- (21) **Złącze LAN**
Jeżeli urządzenie jest używane w sieci, podłącz kabel LAN do tego złącza.

* Urządzenie peryferyjne. Więcej informacji znajduje się w podręczniku użytkownika.
Ta funkcja jest wyposażeniem standardowym lub niedostępna w niektórych krajach i regionach. Funkcja niedostępna w niektórych modelach.
Skontaktuj się z dealerem lub najbliższym autoryzowanym punktem serwisowym.



WŁĄCZANIE/WYŁĄCZANIE ZASILANIA

W tej części opisano włączanie/wyłączanie zasilania urządzenia oraz jego ponowne uruchamianie.

Użyj dwóch włączników zasilania: wyłącznika głównego zlokalizowanego pod pokrywą przednią, w dolnym lewym rogu, oraz przycisku [Zasilanie] na panelu operacyjnym.

Włączanie zasilania

- Przelącz włącznik główny do położenia " | ".
- Gdy kontrolka zasilania zaświeci się na niebiesko, naciśnij przycisk [Zasilanie].

Wyłączanie zasilania

- Naciśnij przycisk [Zasilanie], aby wyłączyć zasilanie, a następnie naciśnij przycisk [Wyłączanie].
Aby wyłączyć zasilanie na dłuższy czas, naciśnij przycisk [Zasilanie], by wyłączyć zasilanie, i przestaw główny włącznik do położenia "⏻", gdy zniknie ekran panelu operacyjnego.

Ponowne uruchomienie urządzenia

- Naciśnij przycisk [Zasilanie], aby wyłączyć zasilanie, a następnie dotknij przycisku [Wyłączanie] na panelu dotykowym. Następnie ponownie naciśnij przycisk [Zasilanie], aby włączyć zasilanie.

Wskaźnik głównego Przycisk [Zasilanie]

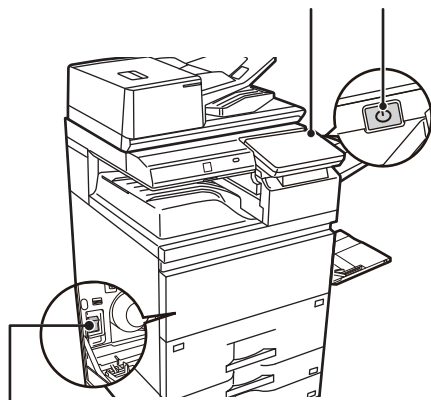

Główny wyłącznik



- Przy wyłączaniu głównego włącznika naciśnij przycisk [Zasilanie] na panelu operacyjnym, a następnie ustaw główny włącznik w położeniu "⏻".
W przypadku nagłej przerwy w dostawie zasilania włącz ponownie zasilanie urządzenia, a następnie wyłącz je w odpowiedniej kolejności.
Jeśli zasilanie jest wyłączone przez dłuższy czas przed wyłączeniem urządzenia za pomocą przycisku [Zasilanie], mogą pojawić się nietypowe odgłosy, pogorszona jakość obrazu oraz inne problemy.
- Jeśli podejrzewasz awarię urządzenia, w pobliżu jest silna burza z piorunami lub gdy chcesz przenieść urządzenie, wyłącz klawisz [Zasilanie], główny włącznik sieciowy oraz odłącz przewód zasilania.



- Podczas korzystania z faksu lub faksu internetowego główny włącznik powinien zawsze znajdować się w pozycji " | ".
- Aby niektóre ustawienia zaczęły obowiązywać, należy ponownie uruchomić urządzenie. W niektórych stanach urządzenia ustawienia mogą nie zadziałać pomimo ponownego uruchomienia za pomocą klawisza [Zasilanie]. W takim przypadku wyłącz główny włącznik a następnie ponownie go włącz.



PANEL OPERACYJNY

Po naciśnięciu przycisku [Ekran główny (Home)] na panelu operacyjnym zostanie wyświetlony na panelu dotykowym ekran główny. Na ekranie głównym znajdują się przyciski wyboru trybów i funkcji.

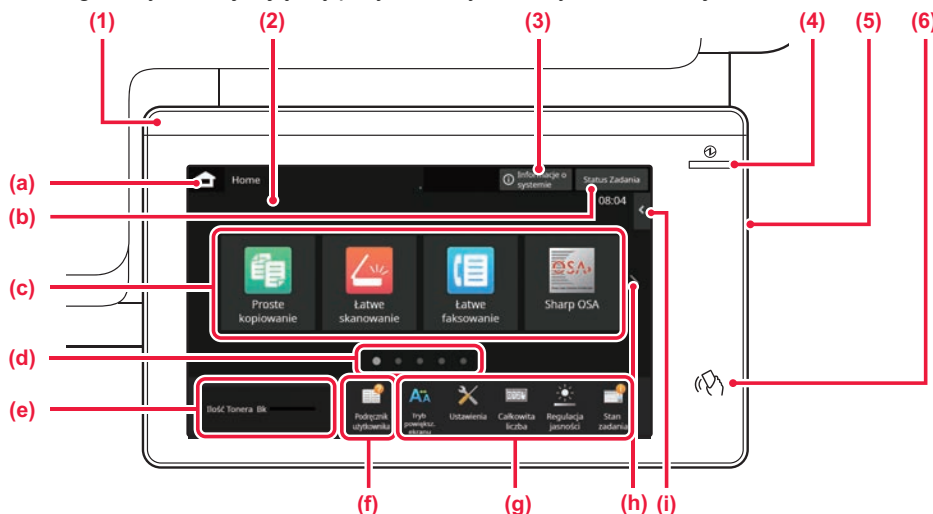

(1) Wskaźnik informacyjny

Włącza się lub miga, informując o włączeniu lub wyłączeniu zasilania urządzenia, zalogowaniu się użytkownika, odebraniu faksu lub wystąpieniu błędu.

(2) Panel dotykowy

Komunikaty i przyciski są wyświetlane na ekranie panelu dotykowego.

Urządzenie jest obsługiwane przez bezpośrednie naciśnięcie wyświetlanych przycisków.

- (a) Wyświetlanie ekranu głównego
- (b) Zawiera tekst lub ikonę pozwalające stwierdzić, że zadanie jest realizowane lub oczekuje na realizację.
- (c) Przyciski skrótu dla trybów i funkcji.
- (d) Przechodzenie do kolejnych ekranów zawierających przyciski skrótu.
- (e) Wyświetlanie ilości toneru.
- (f) Wyświetlenie kodu QR z łączem do strony zawierającej podręczniki użytkownika.
- (g) Przyciski pozwalające wybrać funkcje ułatwiające użytkowanie maszyny.

(h) Umożliwia przejście do kolejnych ekranów zawierających przyciski skrótu.

(i) Wybór funkcji dla poszczególnych trybów. Naciśnij kartę, aby wyświetlić listę przycisków funkcyjnych.

(3) Przycisk [Informacje o systemie]

Wyświetla informacje na temat stanu urządzenia, szczegóły błędów i liczbę arkuszy pozostałych na podajniku.

(4) Wskaźnik głównego włącznika zasilania

Kontrolka ta zapala się, gdy włącznik główny urządzenia znajduje się w pozycji " | ". Gdy lampka miga, nie można włączyć zasilania poprzez naciśnięcie przycisku [Zasilanie].

(5) Przycisk [Zasilanie]

Użyj tego przycisku, aby włączyć lub wyłączyć zasilanie urządzenia.

(6) Punkt dotykowy NFC

Możesz łatwo podłączyć do tego urządzenia dowolne

Tryby prosty i normalny

W trybach kopiowania, faksowania i wysyłania obrazu dostępne są dwa widoki ekranu obsługowego: prosty i normalny. W trybie prostym wyświetlane są tylko niezbędne funkcje, np. te często używane, a większość operacji jest wykonywana z zapamiętanymi ustawieniami.

Jeśli wymagane jest wybranie ustawień szczegółowych lub funkcji specjalnych, należy przejść do trybu normalnego. W trybie normalnym dostępne są wszystkie funkcje.

(Przykład: ekran trybu kopiowania w widoku prostym i normalnym)

Tryb prosty

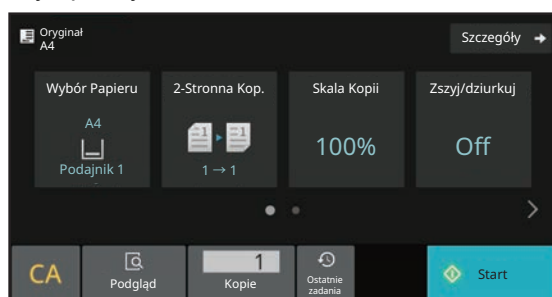

Tryb normalny

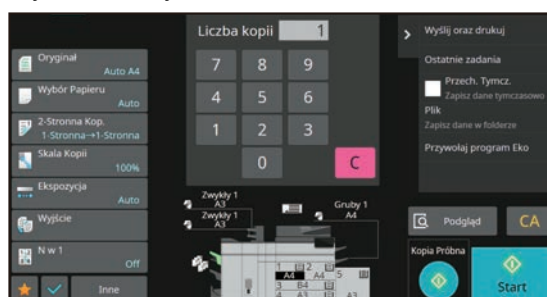



ZMIANA KĄTA USTAWIENIA PANELU OPERACYJNEGO

Możesz zmienić kąt ustawienia panelu operacyjnego.
Ustaw odpowiedni kąt w celu poprawienia widoczności.

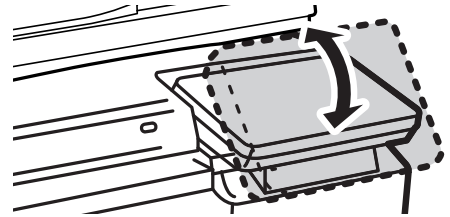

CZUJNIK RUCHU

Czujnik ten wykrywa zbliżającą się osobę i automatycznie wybudza urządzenie z trybu uśpienia (tylko tryb czujnika ruchu).

Dostępne są trzy ustawienia zakresu wykrywania (I / II / III).

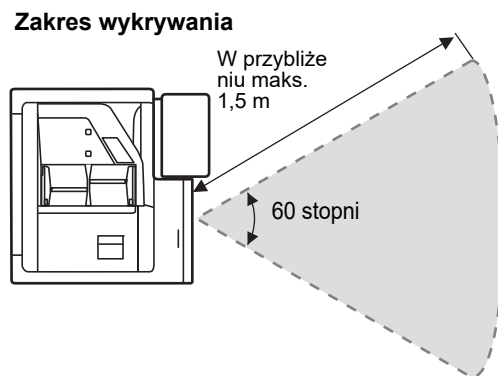
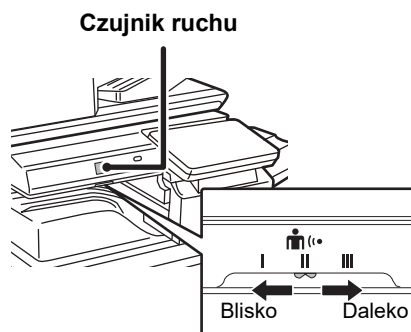

- Czujnik ruchu wykrywa ruch źródeł ciepła.
- Zakres wykrywania może różnić się zależnie od miejsca montażu czujnika i warunków otoczenia (temperatury itd.).



SPRAWDZANIE STATUSU ZADANIA / PRIORYTET / ANULOWANIE

Aby wyświetlić okno statusu zadania, naciśnij przycisk [Status Zadania] na ekranie głównym lub przycisk [Status Zadania] wyświetlany w prawym górnym rogu ekranu każdego z trybów.

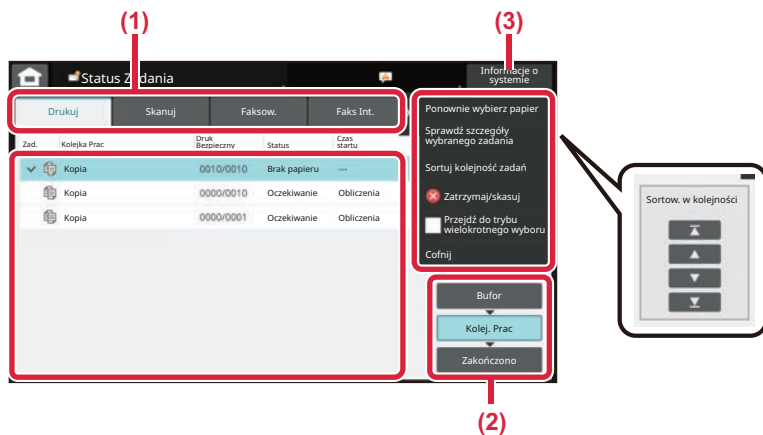

Sprawdzanie statusu zadania

- (1) **Naciśnij zakładkę trybu, który chcesz sprawdzić.**
Sprawdź zadania kopiowania i drukowania na karcie [Drukuj].
- (2) **Naciśnij przycisk [Kolej. Prac] lub [Zakończono].**
- (3) **Sprawdź zadania na liście.**
Jeśli chcesz nadać priorytet lub anulować zadanie, naciśnij to zadanie.

Nadawanie priorytetu zadaniu

Naciśnij [Sortuj kolejność zadań], a następnie przycisk Zmień priorytet.

Anulowanie zadania

Aby anulować zadanie, naciśnij je, po czym dotknij [Zatrzymaj/skasuj].

EKRAN PODGLĄDU

Naciśnij przycisk [Podgląd], aby otworzyć ekran Podgląd. Na ekranie podglądu na panelu dotykowym możesz wyświetlić podglądy zadań i obrazów zapisanych w urządzeniu.

Tryb prosty

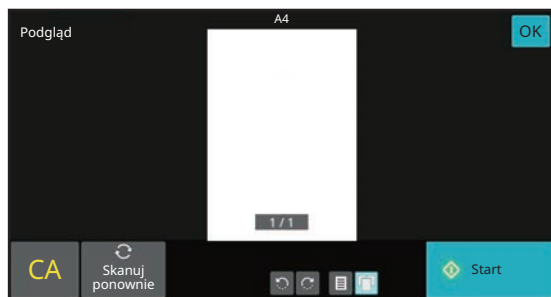

Tryb normalny

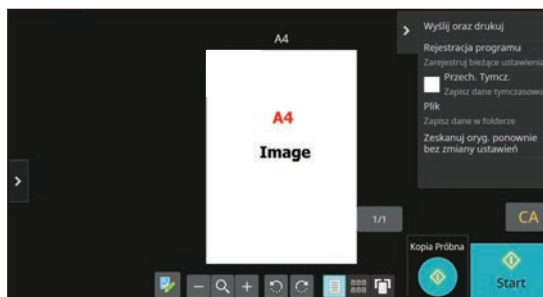



UMIESZCZANIE ORYGINAŁÓW

Aby zeskanować wiele oryginałów za jednym razem, można skorzystać z automatycznego podajnika dokumentów, dzięki któremu nie będzie konieczne ręczne wprowadzanie każdego oryginału.

Jeśli oryginał taki jak książka lub dokument z dołączonymi notatkami nie może zostać zeskanowany za pomocą automatycznego podajnika, użyj szyby dokumentów.

KORZYSTANIE Z AUTOMATYCZNEGO PODAJNIKA DOKUMENTÓW

Podczas korzystania z automatycznego podajnika dokumentów, umieść oryginały na tacy podajnika dokumentów. Upewnij się, że na szybie dokumentów nie znajdują się żadne oryginały.

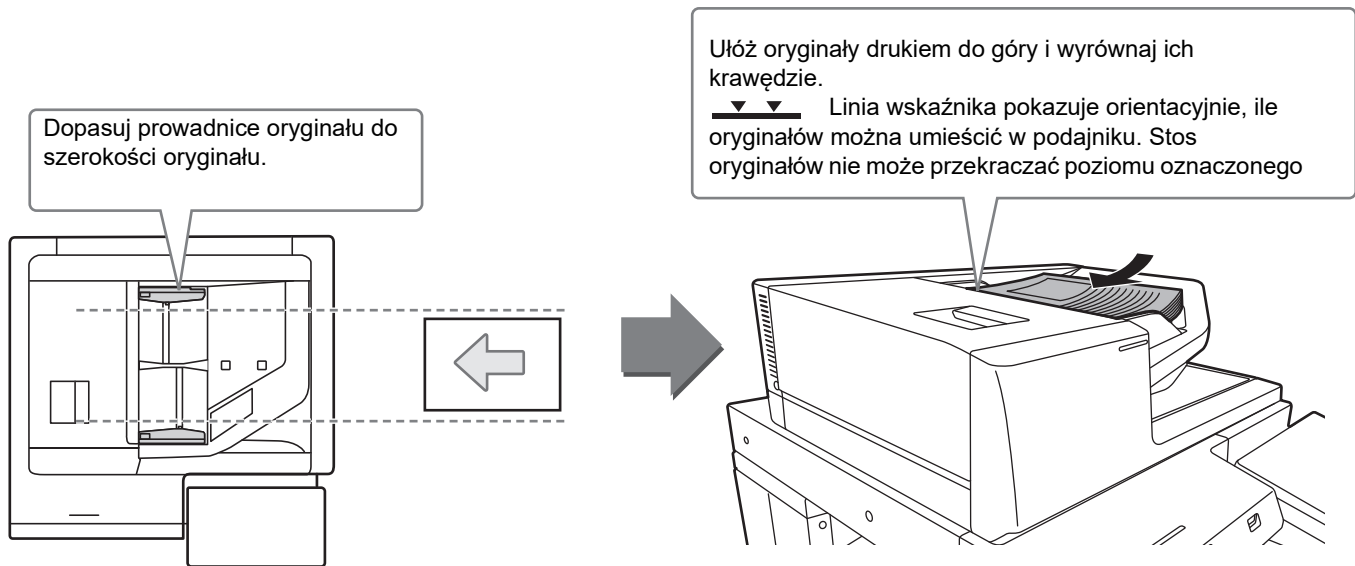

Umieszczanie wizytówek

W przypadku skanowania wizytówek z użyciem automatycznego podajnika dokumentów dopasuj prowadnice oryginału do rozmiaru wizytówek.

KORZYSTANIE Z SZYBY DOKUMENTÓW

Uważaj, aby nie przytrzasnąć palców podczas zamykania automatycznego podajnika dokumentów.

Po ułożeniu oryginału zamknij automatyczny podajnik dokumentów. Jeżeli moduł pozostanie otwarty, elementy wychodzące poza oryginał zostaną skopiowane na czarno, co spowoduje nadmierne zużycie toneru.

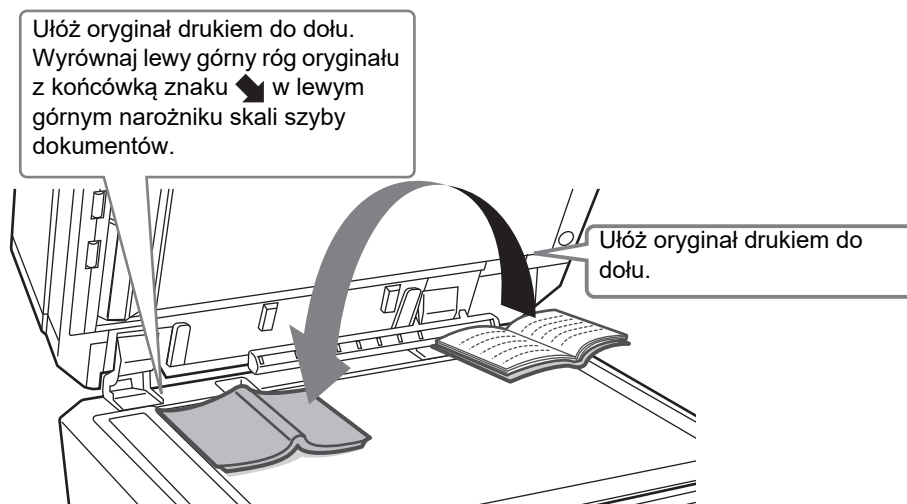



Ustaw orientację obrazu, aby upewnić się, że orientacja umieszczonego oryginału jest poprawnie rozpoznawana. Szczegółowe informacje znajdują się w podręczniku użytkownika.

REGULACJA GŁOŚNOŚCI

Możesz regulować głośność dźwięków urządzenia. Naciśnij przycisk [Ustawienia] i skonfiguruj poniższe ustawienia z poziomu karty [Ustawienia Systemowe].

(Wymagane są uprawnienia administracyjne).

► [TRYB USTAWIEN DOSTĘPNYCH DLA ADMINISTRATORA \(strona 44\)](#)

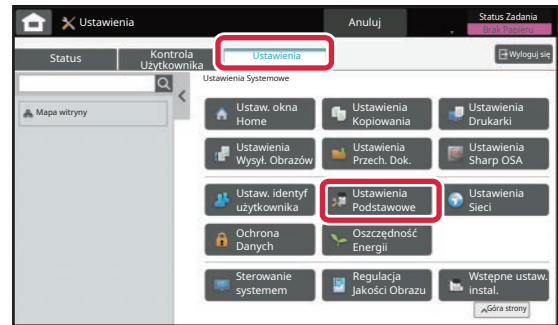
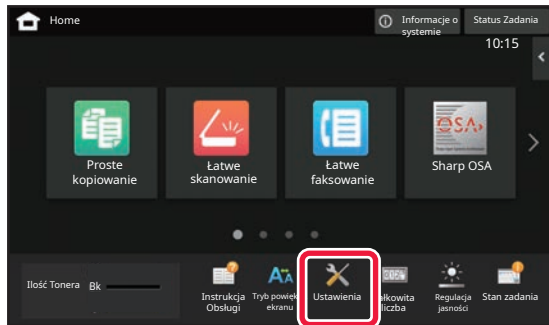

| Ustawienie | Ustawienia |
|---|--|
| Ustawienia dźwięku → Ustawienie sygnalizacji dźwiękowej (wspólne) → Dźwięk po zakończeniu skanowania (wysyłanie obrazu) | Skonfiguruj ustawienia dźwięków generowanych po zakończeniu skanowania w przypadku korzystania z funkcji faksu, skanowania, przechowywania dokumentów lub innej funkcji wysyłania obrazów. |
| Ustawienia dźwięku → Ustawienia sygnałów dźwiękowych (wysyłanie obrazu) → Faksow. | W przypadku faksu dostosuj głośność sygnału odłożenia słuchawki (głośnik), sygnału dzwonienia, monitora linii, sygnału zakończenia odbioru, sygnału zakończenia wysyłania i sygnału błędu wysyłania/odbioru. |
| Ustawienia dźwięku → Ustawienia sygnałów dźwiękowych (wysyłanie obrazu) → Faks internetowy | Skonfiguruj ustawienia dźwięków generowanych podczas odbioru faksu internetowego i błędu komunikacji. |
| Ustawienia dźwięku → Ustawienie sygnalizacji dźwiękowej (wspólne) → Dźwięk Przy Nac. Klawiszy | Skonfiguruj ustawienia dźwięków generowanych po naciśnięciu przycisku i dźwięku po naciśnięciu przycisku ustawień domyślnych. |



UMIESZCZANIE PAPIERU

NAZWY I UMIEJSCOWIENIE TAC

Tace mają następujące nazwy:

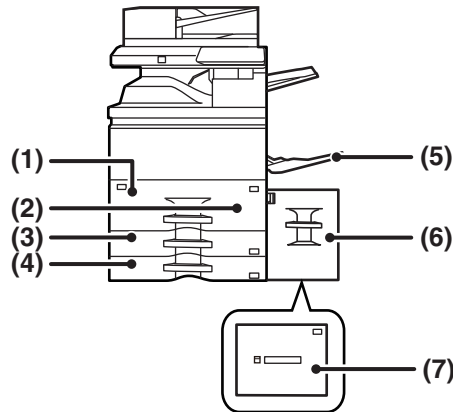

- (1) Podajnik 1
- (2) Podajnik 2
- (3) Podajnik 3
- (4) Podajnik 4

- (5) Podajnik boczny
- (6) Podajnik 5 (BP-LC11)
- (7) Podajnik 5 (MX-LC19)

Ustawianie orientacji strony przeznaczonej do zadrukowania

Ustawienie orientacji strony przeznaczonej do zadrukowania różni się w zależności od używanego podajnika. Papier "Papier Firmowy" i "Pre-Print" ustaw w odwrotnej orientacji.

Umieść papier stroną do zadruku w kierunku wskazanym poniżej:

| Podajnik | W trybie normalnym | W przypadku papieru Firmowego i Pre-Print |
|-----------------------------|--------------------|---|
| Podajniki 1–4 | Skierowane do góry | Skierowane do dołu |
| Podajnik boczny, Podajnik 5 | Skierowane do dołu | Skierowane do góry |

UMIESZCZANIE PAPIERU W PODAJNIKACH 1/2

1

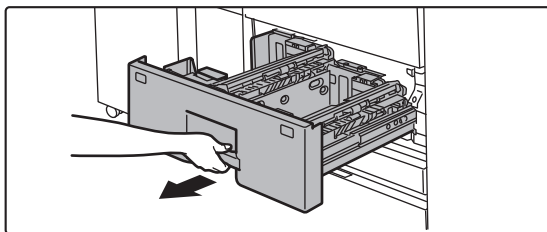

Wyciągnij podajnik papieru.

Delikatnie wyciągaj podajnik do momentu jego zatrzymania.



Trzymaj uchwyt, aż do momentu zwolnienia blokady.



2

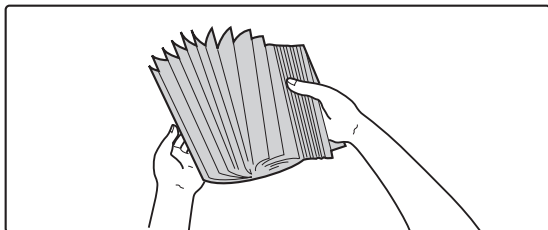

Przetasuj dobrze papier.

Przed załadowaniem papieru dobrze go przetasuj. Jeśli tego nie zrobisz, może nastąpić podawanie wielu arkuszy naraz oraz zacięcie.

3

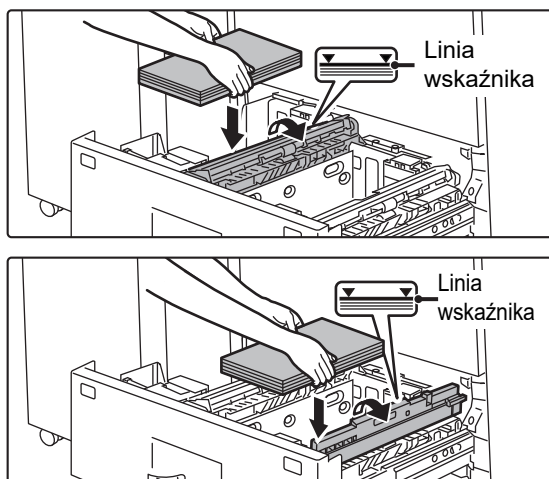

Podnieś rolkę pobierającą i umieść papier w podajniku.

Włóż papier stroną przeznaczoną do zadrukowania skierowaną do góry. Stos papieru nie może przekraczać poziomu oznaczonego linią wskaźnika (maksymalnie 1250 arkuszy dla podajnika 1 lub maksymalnie 850 arkuszy dla podajnika 2).

Nie ładować papieru w sposób pokazany poniżej.



4

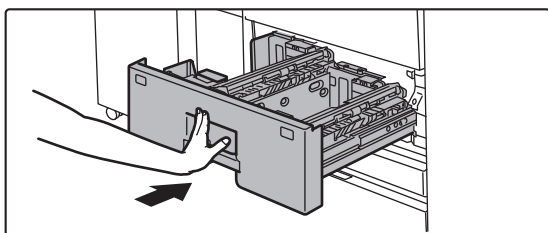

Opuść rolkę pobierającą i delikatnie wepchnij podajnik.

Powoli wepchnij podajnik do końca do urządzenia, wykonując zdecydowany ruch ręką.

Włożenie papieru na siłę może być przyczyną nierównego podawania i zacięcia papieru.

UMIESZCZANIE PAPIERU W PODAJNIKACH 3/4

1

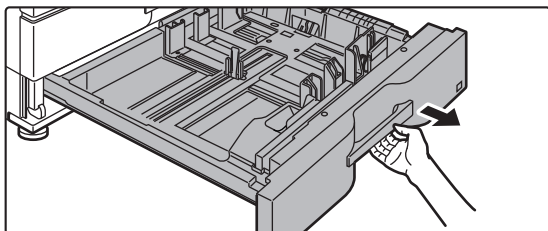

Wyciągnij podajnik papieru.

Delikatnie wyciągaj podajnik do momentu jego zatrzymania. W celu załadowania papieru przejdź do punktu 3.

W celu umieszczenia papieru o innym formacie przejdź do następnego kroku.



Trzymaj uchwyt, aż do momentu zwolnienia blokady.



2

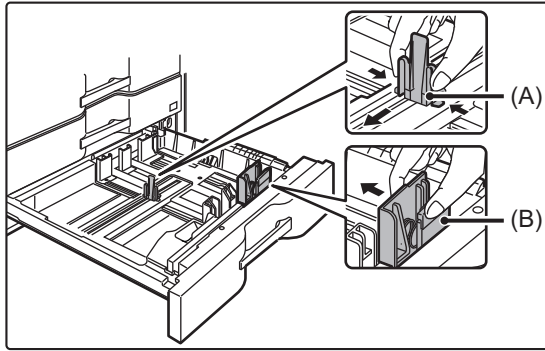

Wyreguluj ograniczniki A i B, ściskając ich blokady i przesuując je w taki sposób, aby odpowiadały pionowemu i poziomemu wymiarowi papieru, który ma być załadowany.

Ograniczniki A i B przesuwać się. Przesuń każdy ogranicznik z wciśniętą dźwignią blokady, aby dostosować go do formatu papieru.

Nie ładować papieru w sposób pokazany poniżej.



Papier o niestandardowym rozmiarze można umieszczać tylko w podajniku 4. Papieru o niestandardowym rozmiarze nie można umieszczać w podajniku 3.



3

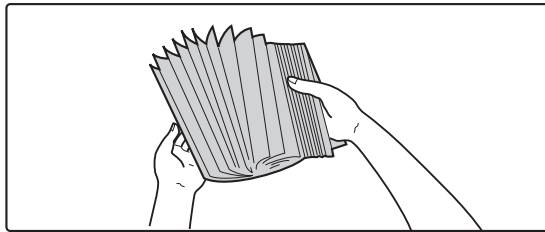

Przetasuj dobrze papier.

Przed załadowaniem papieru dobrze go przetasuj. Jeśli tego nie zrobisz, może nastąpić podawanie wielu arkuszy naraz oraz zacięcie.

4

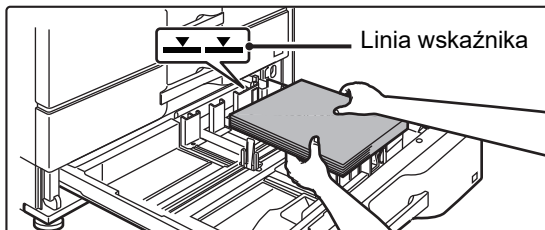

Włóż papier do podajnika.

Włóż papier stroną przeznaczoną do zadrukowania skierowaną do góry. Stos papieru nie może przekraczać linii wskaźnika (maks. 500 arkuszy).

5

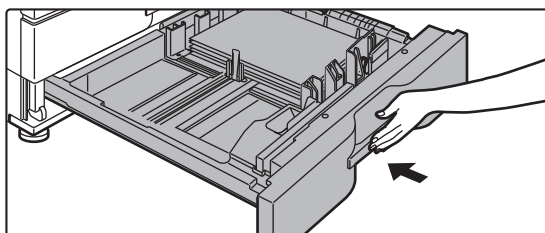

Delikatnie wsuń podajnik do urządzenia.

Powoli wepchnij podajnik do końca do urządzenia, wykonując zdecydowany ruch ręką.

Włożenie papieru na siłę może być przyczyną nierównego podawania i zacięcia papieru.



UMIESZCZANIE PAPIERU W INNYCH PODAJNIKACH

Podajnik boczny

1

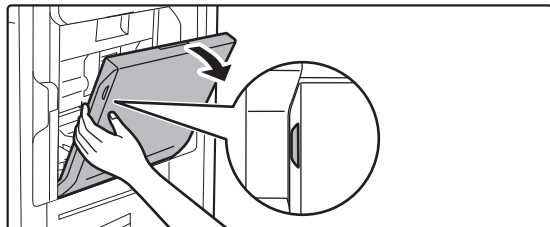

Otwórz podajnik boczny.

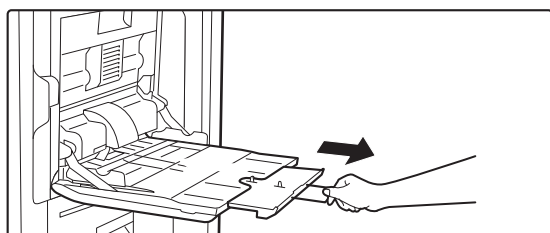

W przypadku wkładania papieru większego niż A4R lub 8-1/2" x 11"R wysuń prowadnicę. Wyciągnij prowadnicę na całą jej długość.

2

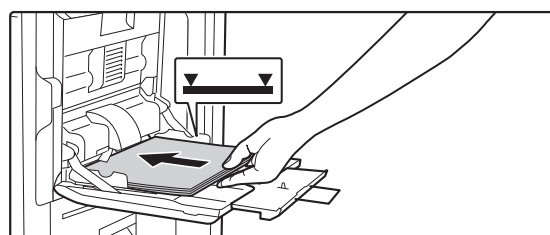

Włóż papier stroną przeznaczoną do zadrukowania skierowaną do dołu.

Włóż papier powoli wzdłuż podajnika w stronę urządzenia aż do oporu. Włożenie papieru z nadmierną siłą może być przyczyną odgięcia krawędzi przedniej. Zbyt luźne włożenie papieru może być przyczyną nierównego lub nieprawidłowego podawania. Ilość papieru nie może przekraczać maksymalnej liczby arkuszy, a łączna wysokość papieru nie może przekraczać linii wskaźnika.

3

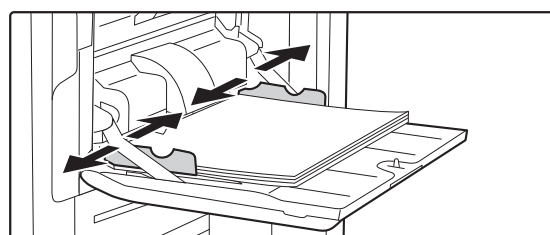

Dopasuj prowadnice podajnika bocznego do szerokości papieru.

Ustaw prowadnice podajnika bocznego w taki sposób, aby delikatnie dotykały załadowanego papieru.



Podajnik dużej pojemności (BP-LC11)

W przypadku zmiany formatu papieru skontaktuj się z przedstawicielem handlowym lub najbliższym autoryzowanym punktem serwisowym.

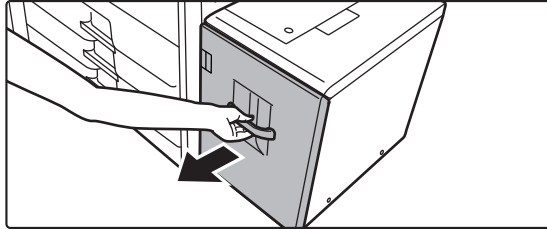
1

Wyciągnij podajnik papieru.

Delikatnie wyciągaj podajnik do momentu jego zatrzymania.

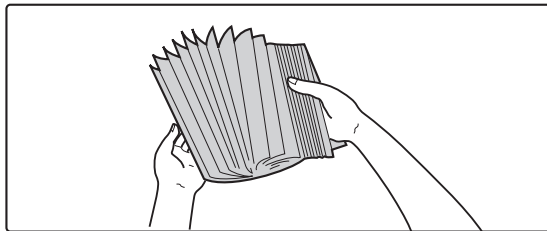
2

Przetasuj dobrze papier.

Przed załadowaniem papieru dobrze go przetasuj. Jeśli tego nie zrobisz, może nastąpić podawanie wielu arkuszy naraz oraz zacięcie.

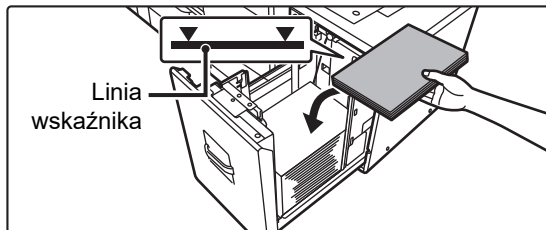
3

Umieść papier na środku tacy na papier.

Włóż papier stroną przeznaczoną do zadrukowania skierowaną do góry. Stos papieru nie może przekraczać linii wskaźnika (maks. 3500 arkuszy).

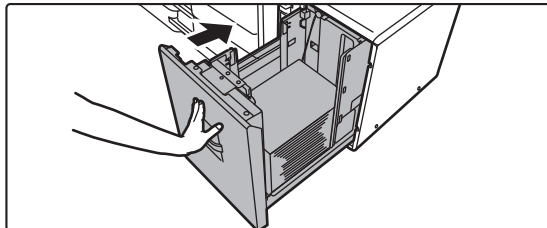
4

Delikatnie wsuń podajnik do urządzenia.

Powoli wepchnij podajnik do końca do urządzenia, wykonując zdecydowany ruch ręką.

Włożenie papieru na siłę może być przyczyną nierównego podawania i zacięcia papieru.





Podajnik dużej pojemności (MX-LC19)

1

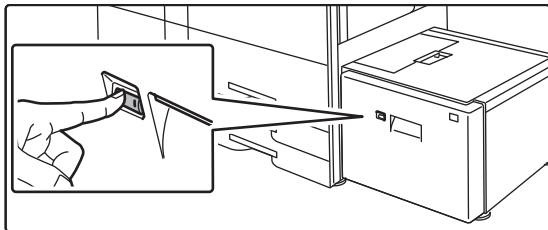

Naciśnij przycisk obsługi.

Przycisk obsługi miga i podajnik papieru przesuwa się na dół do pozycji ładowania papieru. Poczekaj, aż zgaśnie kontrolka przycisku obsługi.



Nie wyciągaj podajnika dopóki nie zgaśnie kontrolka. Wyciągnięcie na siłę podajnika, gdy przycisk świeci się lub miga, może spowodować uszkodzenie urządzenia.

2

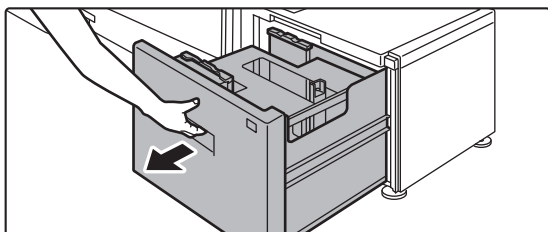

Wyciągnij podajnik papieru.

Delikatnie wyciągaj podajnik do momentu jego zatrzymania.

3

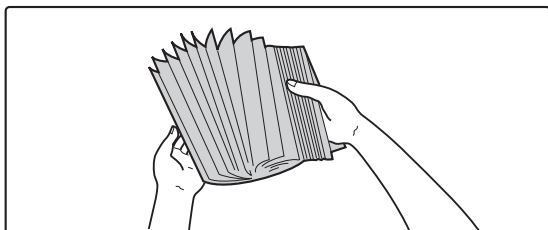

Przetasuj dobrze papier.

Przed załadowaniem papieru dobrze go przetasuj. Jeśli tego nie zrobisz, może nastąpić podawanie wielu arkuszy naraz oraz zacięcie.

4

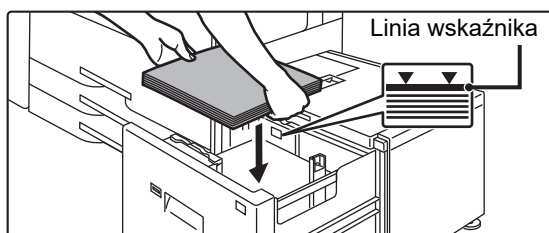

Umieść papier na środku tacy na papier.

Włóż papier stroną przeznaczoną do zadrukowania skierowaną do góry. Stos papieru nie może przekraczać linii wskaźnika (maks. 3000 arkuszy).

Gdy zostanie załadowana pewna ilość papieru, taca papieru automatycznie lekko się obniży i zatrzyma. Powtórz tę samą czynność w ten sam sposób, aby załadować papier.



- Podczas ładowania papieru nie wkładaj rąk w przestrzeń wewnątrz tacy na papier.

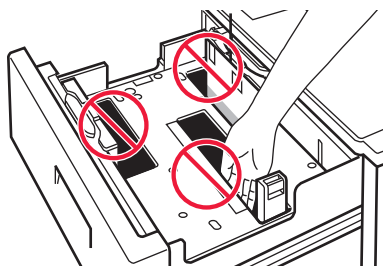

- Nie wkładaj kartek papieru ani żadnych przedmiotów w przestrzeń wewnątrz podajnika.

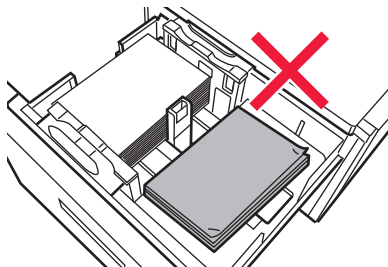

5

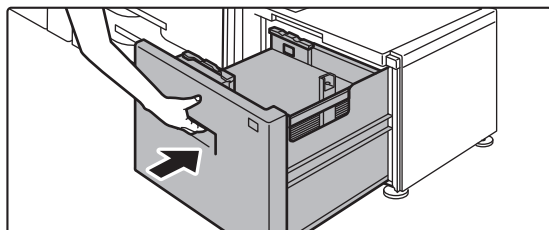

Delikatnie wsuń podajnik do urządzenia.

Powoli wepchnij podajnik do końca do urządzenia, wykonując zdecydowany ruch ręką.

Włożenie papieru na siłę może być przyczyną nierównego podawania i zacięcia papieru.

Taca na papier przesuwana się do góry, gdy podajnik zostaje wepchnięty. Przycisk obsługi będzie migać, gdy taca na papier będzie podnoszona. Przycisk będzie świecił się po podniesieniu tacy na papier.



ZMIANA USTAWIEŃ PODAJNIKA PAPIERU

Aby wymienić papier umieszczony w podajniku, zmień ustawienia podajnika za pomocą opcji [Ustawienia tacy] na ekranie głównym.

Poniżej opisano przykładową procedurę zmiany papieru w podajniku 3 z papieru zwykłego B4 na papier ekologiczny A4.

1



Naciśnij przycisk [Ekran główny (Home)].

Wyświetlony zostanie ekran główny.

2

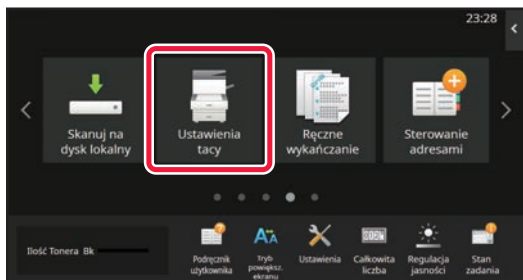

Dotknij przycisku [Ustawienia tacy], a następnie dotknij przycisku podajnika 3.

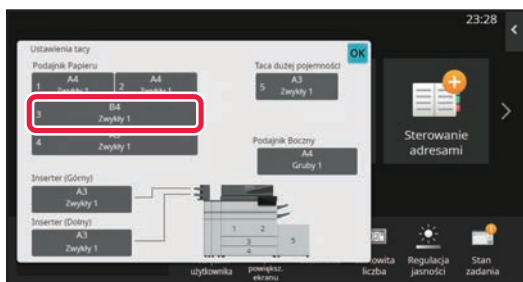

3

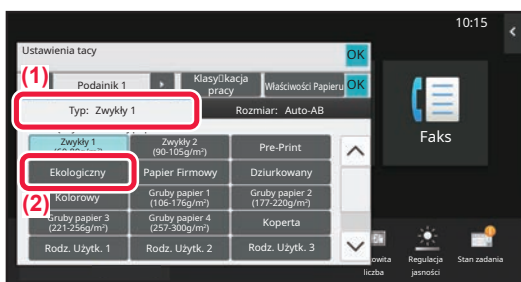

Wybierz rodzaj papieru.

(1) Naciśnij kartę rodzaju papieru.

(2) Naciśnij przycisk [Ekologiczny].

4



Wybierz rozmiar papieru.

(1) Naciśnij kartę rozmiaru papieru.

(2) Naciśnij przycisk [Auto-AB].

(3) Naciśnij **OK** na ekranie "Ustawienia tacy".



ZAPISYWANIE KONTAKTÓW W KSIĄŻCE ADRESOWEJ

W książce adresowej można zapisywać "Kontakty" i "Grupy".

Poniżej opisano przykładową procedurę dodawania nowego kontaktu do książki adresowej przez bezpośrednie wprowadzenie nazwiska i adresu.

1

Naciśnij przycisk [Ekran główny (Home)].

Wyświetlony zostanie ekran główny.

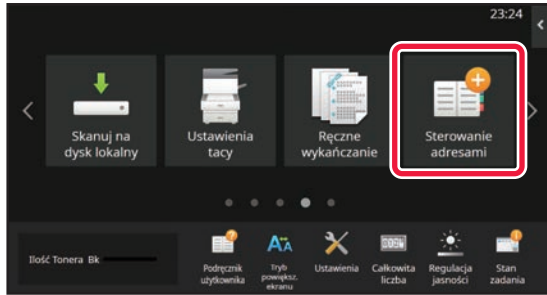
2

Naciśnij przycisk [Kontrola Adresów].

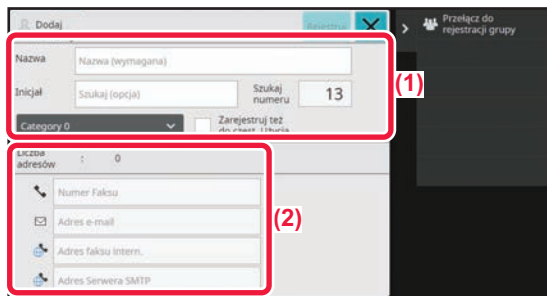
3

Wpisz informacje, które chcesz zarejestrować w książce adresowej.

(1) Wprowadź podstawowe informacje.

Należy wypełnić pola [Nazwa] oraz [Inicjał].

Aby określić kategorię, wybierz kategorię z listy kategorii, która zostanie wyświetlona po naciśnięciu pola wprowadzania.

Aby zapisać kontakt jako często używany, zaznacz pole wyboru [Zarejestruj też do częst. Użycia] .

(2) Naciśnij [Numer Faksu], [Adres e-mail], [Adres faksu intern.] lub [Adres Serwera SMTP], wprowadź adres, a następnie naciśnij **OK.**

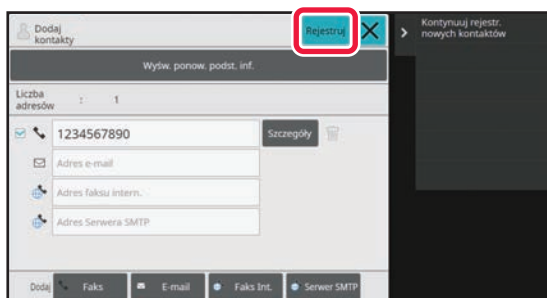
4

Naciśnij przycisk [Rejestruj].

Pierwszy zapisany adres danego typu jest ustawiany jako adres domyślny. Jeśli pole wyboru przy żadnym adresie nie jest zaznaczone, wyświetlony zostanie ekran potwierdzenia zawierający prośbę w wybranie adresu domyślnego.

Edytowanie lub usuwanie kontaktu

Naciśnij przycisk [Książka adresowa] na ekranie głównym, wybierz kontakt, który chcesz edytować lub usunąć, naciśnij na panelu zadań i naciśnij [Edycja] lub [Kasowanie].

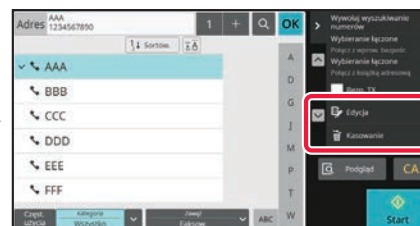
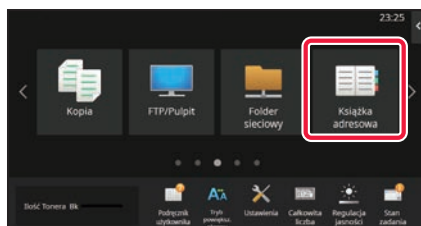



UZYSKIWANIE DOSTĘPU DO SERWERA WWW URZĄDZENIA

Jeśli urządzenie jest podłączone do sieci, za pośrednictwem przeglądarki internetowej zainstalowanej na komputerze można uzyskać dostęp do wbudowanego serwera WWW urządzenia.

OTWIERANIE STRON INTERNETOWYCH

1

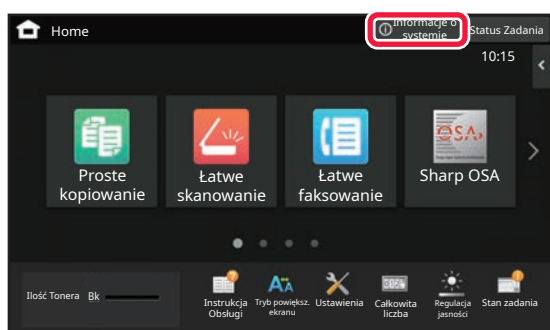

Naciśnij przycisk [Informacje o systemie].

2

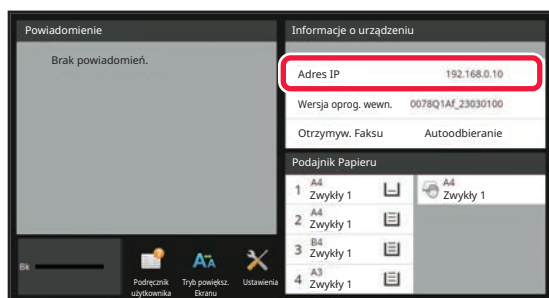

Sprawdź adres IP w danych urządzenia.

3

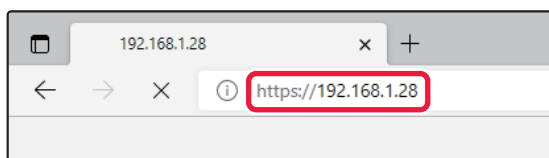

Uzyskaj dostęp do serwera WWW urządzenia, aby otworzyć strony internetowe.

Uruchom przeglądarkę internetową na komputerze znajdującym się w tej samej sieci co urządzenie i wprowadź adres IP urządzenia.

Wyświetlona zostanie strona internetowa. Zależnie od ustawień urządzenia, może być wymagana autoryzacja użytkownika. Zapytaj administratora urządzenia o informacje wymagane do autoryzacji użytkownika, takie jak hasło. Zalecane przeglądarki internetowe: Microsoft Edge (Windows®), Firefox (Windows®), Safari (macOS®), Chrome (Windows®): Najnowsza wersja lub bezpośrednio poprzedzające ją główne wydanie



AUTORYZACJA UŻYTKOWNIKA

Jeśli w ustawieniach włączona jest funkcja autoryzacji, korzystanie z urządzenia wymaga zalogowania. W domyślnych ustawieniach fabrycznych autoryzacja użytkownika jest wyłączona.

Po zakończeniu korzystania z urządzenia wyloguj się.

METODY AUTORYZACJI

Istnieją trzy metody autoryzacji użytkownika: za pomocą numeru użytkownika, za pomocą loginu/hasła oraz metodą szybkiej autoryzacji. Poproś administratora systemu o dane potrzebne do zalogowania do urządzenia.

AUTORYZACJA PRZY POMOCY NUMERU UŻYTKOWNIKA

Niniejsza procedura jest służy do logowania za pomocą numeru użytkownika otrzymanego od administratora urządzenia.

Podczas uruchamiania urządzenia wyświetlany jest ekran logowania.

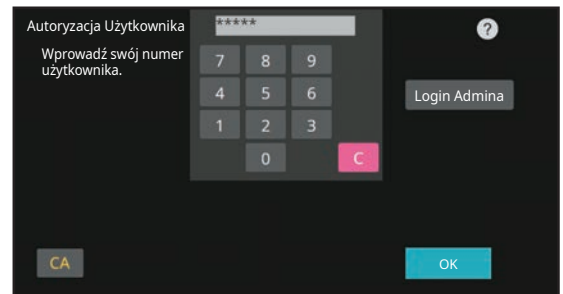

AUTORYZACJA ZA POMOCĄ LOGINU/HASŁA

Ta metoda pozwala użytkownikom logować się za pomocą loginu i hasła otrzymanych od administratora urządzenia lub administratora serwera LDAP.

Podczas uruchamiania urządzenia wyświetlany jest ekran logowania.

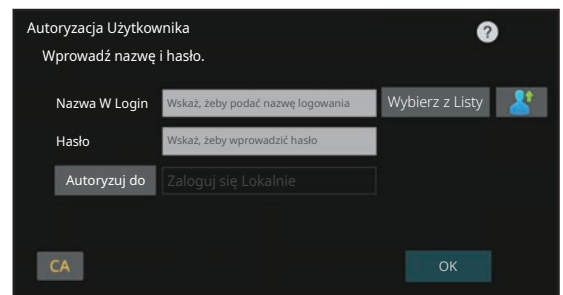

SZYBKIE UWIERZYTELNIANIE

Ta metoda może zostać użyta tylko podczas uwierzytelniania użytkownika. Umożliwia ona proste uwierzytelnienie administratora, który został wcześniej zarejestrowany na urządzeniu.

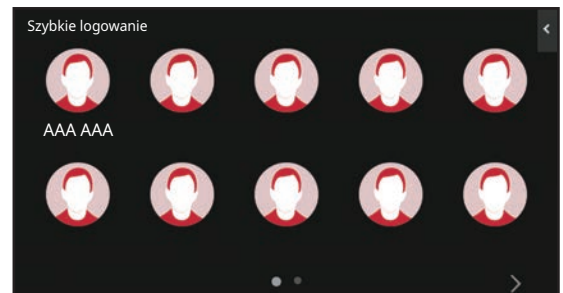

WYLOGOWANIE

Po zakończeniu korzystania z urządzenia wyloguj się. Zapobiega to korzystaniu z urządzenia przez osoby niepowołane.

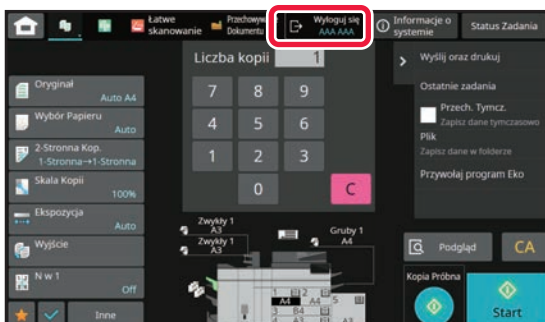



DOSTĘPNE FUNKCJE URZĄDZENIA

Urządzenie posiada wiele funkcji przeznaczonych do różnych celów.

Niektóre przydatne funkcje są opisane poniżej. Szczegółowe informacje znajdują się w podręczniku użytkownika.

N-w 1

Funkcja ta rozmieszcza wiele stron oryginału na jednym arkuszu papieru.
Ta funkcja pozwala zaprezentować wiele stron w zwartym formacie lub przedstawić wygląd wszystkich stron w dokumencie.

Pomijanie pustych stron

Jeśli skanowany oryginał zawiera puste strony, ta funkcja umożliwia ich pominięcie w celu skopiowania lub wysłania tylko niepustych stron.
Urządzenie wykrywa puste strony, co umożliwia pominięcie zbędnych pustych arkuszy bez sprawdzania oryginału.

Skanowanie z wielokrotnym kadrowaniem/Kadrowanie obrazu

Na szybie dokumentów w urządzeniu można umieścić wiele dokumentów, jak np. pokwitowania lub zdjęcia, a urządzenie automatycznie wykadruje je i zapisuje do osobnych plików podczas skanowania.

Kadrowanie wielokrotne **Kadrowanie obrazu**

Ust. Autom.

Aby automatycznie skonfigurować ustawienia skanowania odpowiednie dla oryginału, naciśnij przycisk [Ust. Autom.] na ekranie podstawowym trybu łatwego.
Takie opcje, jak Orientacja, Rozdzielczość, Pomijanie pustych stron, Konfiguracja Duplexu, Regulacja przekrzyw. str.w PDF, Współczynnik kompresji JPG i Automatyczne wykrywanie trybu Mono2/odcieni szarości, są ustawiane automatycznie.

Tr. Pow. Skan

Ta funkcja umożliwi zeskanowanie cienkich oryginałów przy pomocy automatycznego podajnika dokumentów (ADF).
Pomaga ona zapobiegać zacinaniu się oryginałów.

Skan. Książk.

Lewa i prawa strona oryginału mogą zostać wysłane jako dwie oddzielne strony. Funkcja umożliwia faksowanie lewych i prawych stron książki lub innego grubego dokumentu w formie oddzielnych stron.



KOPIARKA

Poniżej opisane są podstawowe procedury korzystania z funkcji kopiarki.

WYKONYWANIE KOPII

Poniżej został opisany sposób ustawiania skali kopiowania.

1



Naciśnij przycisk [Ekran główny (Home)].

Wyświetlony zostanie ekran główny.

2

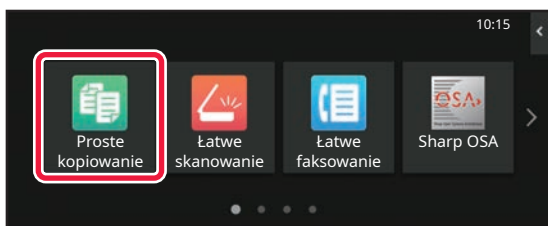

Naciśnij ikonę trybu [Proste kopiowanie].

Wyświetlony zostanie ekran prostego kopiowania. Istnieją dwa tryby kopiowania: proste i normalne. Tryb prosty pozwala korzystać tylko z najczęściej używanych funkcji zapewniających bezproblemowe wykonanie większości zadań kopiowania. Jeśli wymagane jest wybranie ustawień szczegółowych lub funkcji specjalnych, należy użyć trybu normalnego. Z wszystkich funkcji można korzystać w trybie normalnym.

3

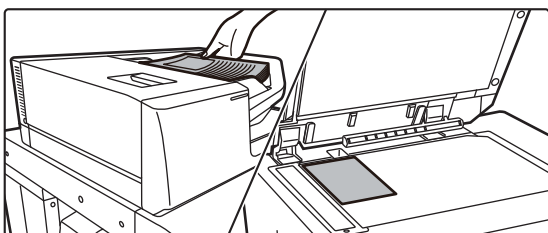

Ułóż oryginał.

Ułóż oryginał na tacy automatycznego podajnika dokumentów lub na szybie dokumentów.

► [UMIESZCZANIE ORYGINAŁÓW \(strona 11\)](#)



4

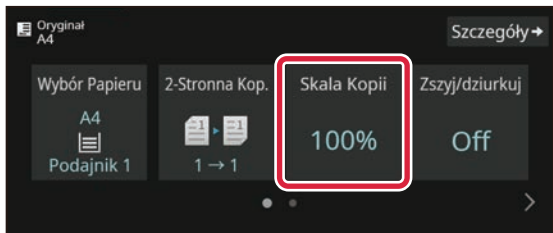

Naciśnij przycisk [Skala Kopii].

Opisane poniżej funkcje są dostępne w trybie prostego kopiowania.

- Wybór papieru
- 2-Stronna Kop.
- Skala Kopii
- Zszywaj*1, Zszyj/dziurkuj*2
- Oryginał
- Ekspozycja
- N-Up
- Card Shot
- Budowanie Pracy
- Pomiń Puste Strony
- Kopiow. Książ.

*1 Gdy zainstalowany jest finisz, finisz (duży odbiornik papieru), finisz siodłowy lub finisz siodłowy (duży odbiornik papieru).

*2 Gdy zamontowany jest moduł dziurkacza i finisz wewnętrzny, finisz, finisz (duży odbiornik papieru), finisz siodłowy lub finisz siodłowy (duży odbiornik papieru).

Aby wybrać bardziej szczegółowe ustawienia, naciśnij przycisk [Szczegóły] i wybierz ustawienia w trybie normalnym.

5

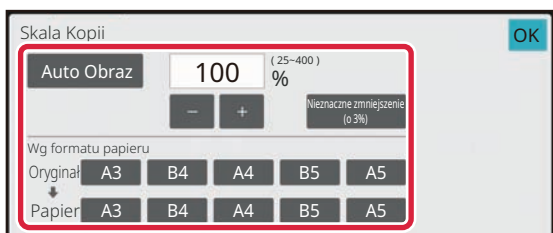

Ustaw skalę kopiowania.

Po wprowadzeniu ustawień naciśnij przycisk [OK].

6

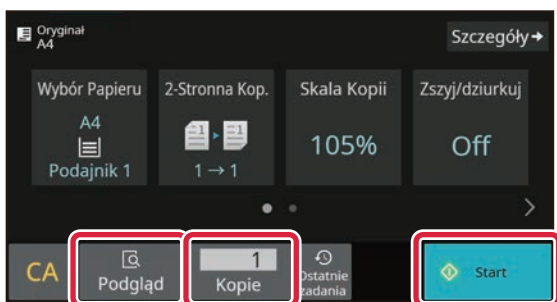

Ustaw liczbę kopii, a następnie naciśnij przycisk [Start].

- Aby wyświetlić podgląd dokumentu, naciśnij przycisk [Podgląd].

► [EKRAN PODGLĄDU \(strona 10\)](#)

Anuluj kopiowanie

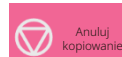



KOPIOWANIE NA PAPIERZE SPECJALNYM (Kopiowanie z użyciem podajnika bocznego)

W niniejszej części wyjaśniono, w jaki sposób umieszczać ciężki papier A4 w podajniku bocznym.

1

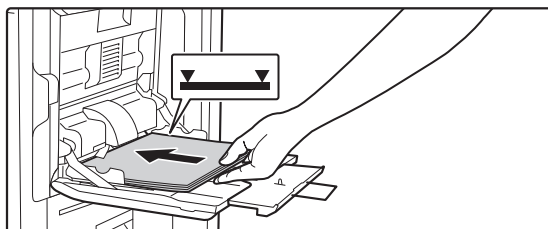

Włóż papier do podajnika bocznego.

► [Podajnik boczny \(strona 16\)](#)

2

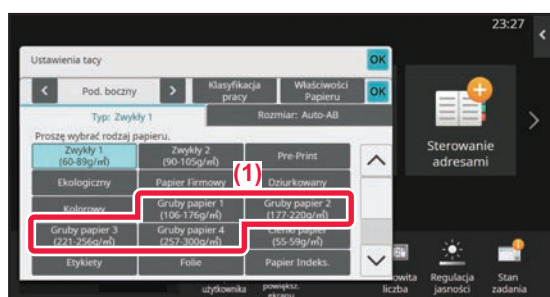

Wybierz ustawienia za pomocą panelu dotykowego.

(1) **Naciśnij przyciski [Gruby papier 1], [Gruby papier 2], [Gruby papier 3] lub [Gruby papier 4].**

Naciśnij przycisk [Gruby papier 1] dla papieru od 106 g/m² typu bond do 176 g/m² – okładka (od 28 funtów do 65 funtów), przycisk [Gruby papier 2] dla papieru okładkowego od 177 g/m² do 220 g/m² (od 65 funtów do 80 funtów), przycisk [Gruby papier 3] dla papieru od 221 g/m² – okładka do 256 g/m² – indeksowy (od 80 funtów do 140 funtów) lub przycisk [Gruby papier 4] dla papieru od 257 g/m² – indeksowy do 300 g/m² – okładka (od 140 funtów do 110 funtów).

(2) **Naciśnij kartę [Rozmiar Auto-AB].**

(3) **Naciśnij przycisk [Auto-AB].**

(4) **Naciśnij przycisk [OK] w "Ustawienia tacy".**

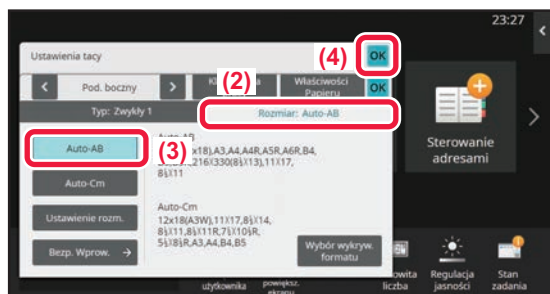

3

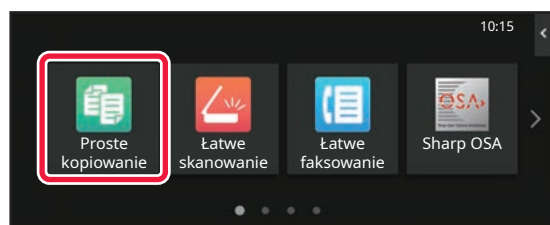

Naciśnij ikonę trybu [Proste kopiowanie].

Wyświetlony zostanie ekran prostego kopiowania.



4

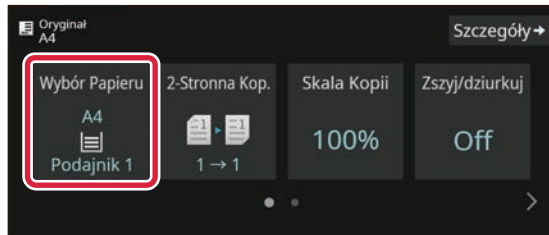

Naciśnij przycisk [Wybór papieru].

5

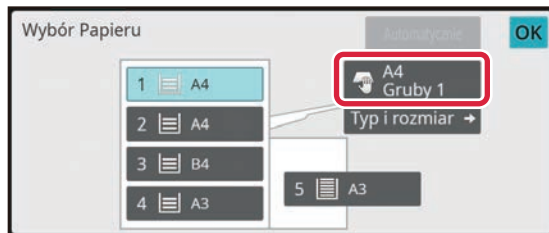

Wybierz podajnik boczny.

6

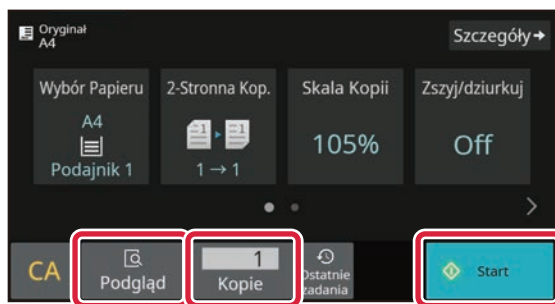

Ustaw liczbę kopii, a następnie naciśnij przycisk [Start].

- Aby wyświetlić podgląd dokumentu, naciśnij przycisk [Podgląd].

► [EKRAŃ PODGLĄDU \(strona 10\)](#)

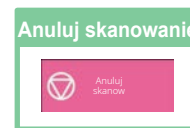
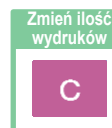



DRUKARKA

Niniejsza część zawiera informacje na temat podstawowych procedur drukowania przy użyciu sterownika urządzenia. Zawarte w niniejszej instrukcji objaśnienia ekranów i procedur przygotowano przede wszystkim z myślą o Windows® 10 (komputery z systemem Windows)® i macOS 11 (komputery z systemem macOS). Ekran różni się w zależności od wersjach systemu operacyjnego, sterownika i aplikacji.

DRUKOWANIE W ŚRODOWISKU WINDOWS

Poniżej opisano przykładową procedurę drukowania w formacie A4 dokumentów "WordPad", który jest standardowym programem systemu Windows.

Więcej informacji o instalowaniu sterownika drukarki i konfigurowaniu jego ustawień można znaleźć w instrukcji instalacji oprogramowania.

Informacje o dostępnych sterownikach drukarki i wymogi dotyczące ich wykorzystania znajdują się w podręczniku użytkownika.

1

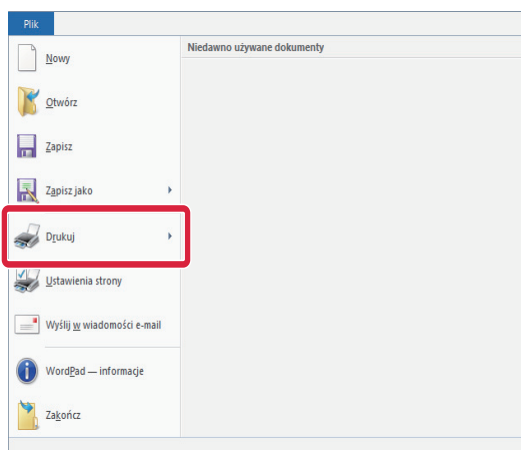

W programie WordPad z menu [Plik] wybierz polecenie [Drukuj].

2

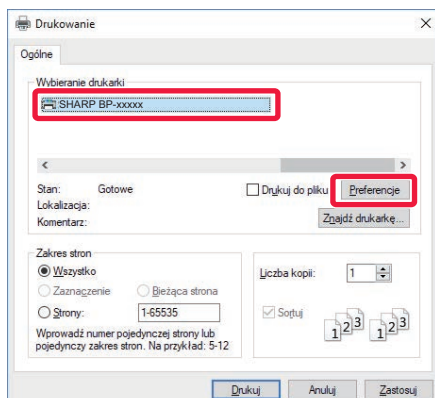

Wybierz sterownik drukarki i kliknij przycisk [Preferencje].

Jeśli widoczna jest lista sterowników drukarki, wybierz z niej nazwę sterownika, który ma być używany.



3

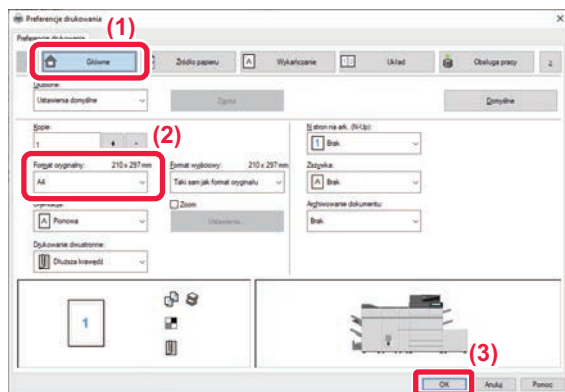

Wybierz ustawienia drukowania.

(1) Kliknij kartę [Główne].

(2) Wprowadź format oryginału.

Aby wybrać ustawienia na innych kartach, kliknij nagłówek żądanej karty, a następnie wybierz żądane ustawienia.

(3) Kliknij przycisk [OK].

- Pomoc można wyświetlić dla danego ustawienia, klikając na to ustawienie i naciskając przycisk [F1].
- Kliknij przycisk [Pomoc]. W oknie pomocy wyświetlone zostaną objaśnienia ustawień dostępnych na karcie.

4

Kliknij przycisk [Drukuj].

Rozpocznie się drukowanie.



DRUKOWANIE W ŚRODOWISKU macOS

Poniżej opisano przykładową procedurę drukowania w formacie A4 dokumentów "TextEdit", który jest standardowym programem systemu macOS.

Więcej informacji o instalowaniu sterownika drukarki i konfigurowaniu jego ustawień w środowisku macOS można znaleźć w instrukcji instalacji oprogramowania.

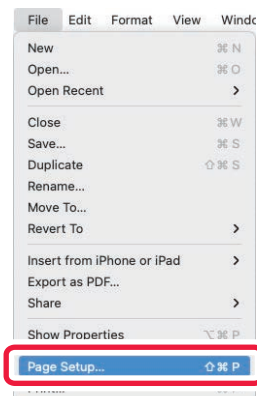
1

Z menu [File] wybierz polecenie [Page Setup].

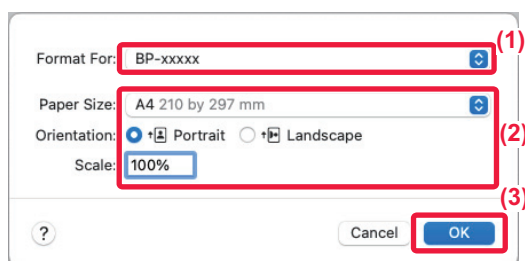
2

Wybierz ustawienia papieru.

(1) Upewnij się, że wybrana została odpowiednia drukarka.

(2) Wybierz ustawienia papieru.

Ustaw format papieru, orientację papieru oraz skalę kopiowania.

(3) Kliknij przycisk [OK].

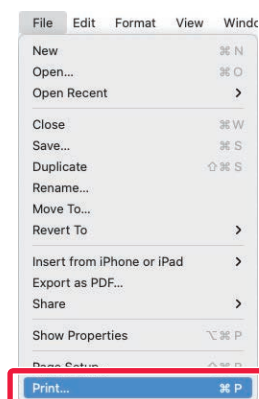
3

Z menu [File] wybierz polecenie [Print].



4

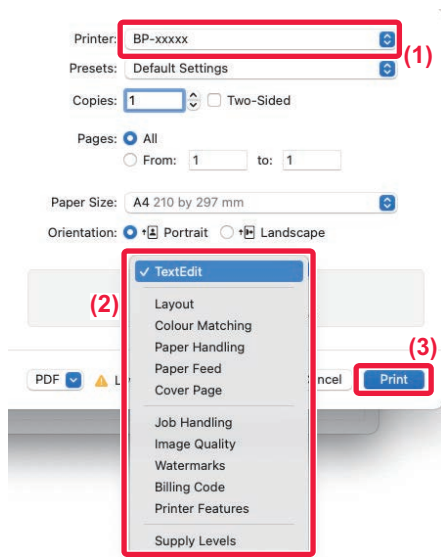

Wybierz ustawienia drukowania.

- (1) Upewnij się, że wybrana została odpowiednia drukarka.
- (2) Wybierz elementy z menu i skonfiguruj potrzebne ustawienia.
- (3) Kliknij przycisk [Print].



BEZPOŚREDNI WYDRUK PLIKU Z PAMIĘCI USB

Pliki zapisane w pamięci USB podłączonej do urządzenia są drukowane bez korzystania ze sterownika drukarki, poprzez wysłanie odpowiedniego polecenia z panelu operacyjnego.

Poniżej podane są typy plików (i odpowiadające im rozszerzenia), które można drukować bezpośrednio.

| Typ pliku | TIFF | JPEG | PCL | PDF/Zaszyfrowany PDF/Komp. PDF*1 | PS*1 | DOCX, XLSX, PPTX*2 | PNG |
|--------------|-----------|----------------------|----------|----------------------------------|---------|--------------------|-----|
| Rozszerzenie | tiff, tif | jpeg, jpg, jpe, jfif | pcl, prn | pdf | ps, prn | docx, xlsx, pptx | png |

1

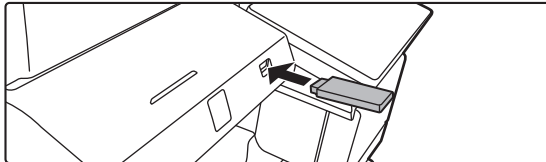

Podłącz pamięć USB od urządzenia.

- W przypadku pamięci USB należy używać formatu FAT32, NTFS lub exFAT.
- Jeśli format urządzenia pamięci USB to FAT32, należy użyć urządzenia pamięci USB o pojemności 32 GB lub mniejszej.

2

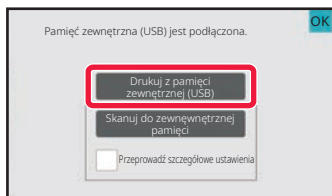

Gdy wyświetli się ekran wyboru czynności, naciśnij [Drukuj z pamięci zewnętrznej (USB)].

Jeśli ekran nie wyświetla się, wykonaj poniższe czynności:

- (1) Naciśnij przycisk [Przywoływanie pliku].
- (2) Naciśnij przycisk [Wybierz plik z pamięci USB do druku] na panelu sterowania.

3

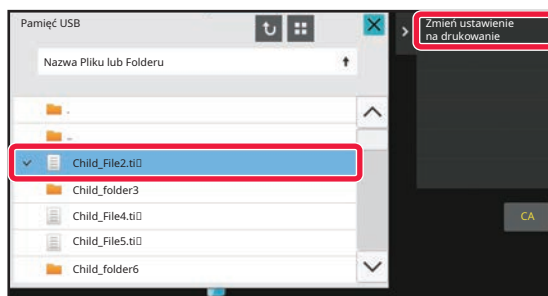

Naciśnij przycisk odpowiadający plikowi do druku, a następnie naciśnij przycisk [Zmień ustawienie na drukowanie] na panelu sterowania.

- W przypadku drukowania wielu plików naciśnij przyciski plików, które chcesz wydrukować, a następnie naciśnij przycisk [Drukuj] na panelu sterowania.
- Naciśnij , aby przejść do widoku miniatur.

4

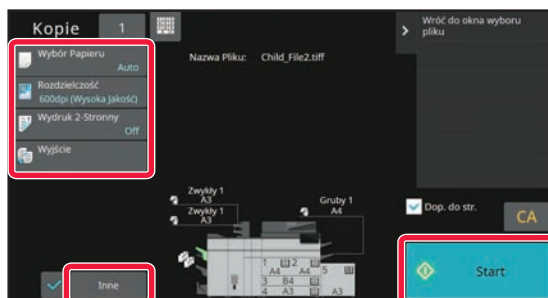

Wybierz ustawienia drukowania i naciśnij przycisk [Start].

5

Odłącz pamięć USB od urządzenia.

Qualcomm® DirectOffice™ jest produktem firmy Qualcomm Technologies, Inc. i/lub jej spółek zależnych. Qualcomm® jest znakiem towarowym firmy Qualcomm Incorporated zarejestrowanym w Stanach Zjednoczonych i innych krajach. DirectOffice™ jest znakiem towarowym firmy CSR Imaging US, LP zarejestrowanym w Stanach Zjednoczonych i innych krajach.



FAKS

W tej części wyjaśnione zostały podstawowe procedury korzystania z funkcji faksu.

WYSYŁANIE FAKSU

Poniżej opisane są podstawowe procedury wysyłania faksu.

W trybie faksu kolorowe oryginały wysyłane są jako obrazy czarno-białe.

1



Naciśnij przycisk [Ekran główny (Home)].

Wyświetlony zostanie ekran główny.

2

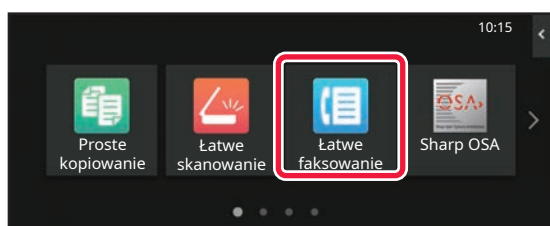

Naciśnij ikonę trybu [Łatwe faksowanie].

Wyświetlony zostanie ekran łatwego wysyłania faksu. Istnieją dwa tryby faksowania: łatwe i normalne. Tryb łatwy pozwala korzystać tylko z najczęściej używanych funkcji zapewniających bezproblemowe wykonanie większości zadań faksowania. Jeśli wymagane jest wybranie ustawień szczegółowych lub funkcji specjalnych, należy użyć trybu normalnego.

► [Tryby prosty i normalny \(strona 8\)](#)

3

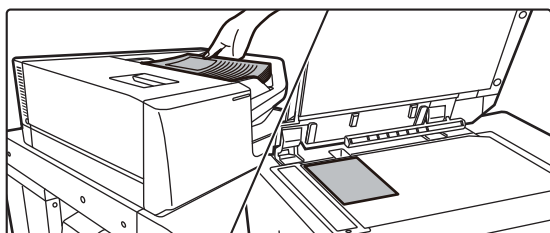

Ułóż oryginał.

Ułóż oryginał na tacy automatycznego podajnika dokumentów lub na szybie dokumentów.

► [UMIESZCZANIE ORYGINAŁÓW \(strona 11\)](#)

4

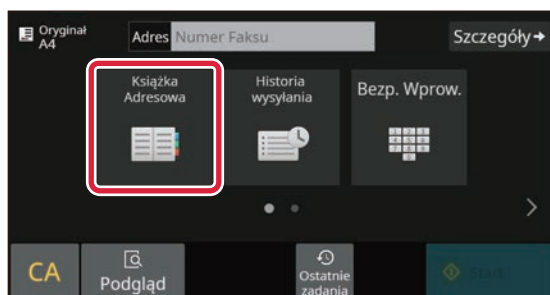

Naciśnij przycisk [Książka Adresowa].

Numer faksu możesz również wprowadzić bezpośrednio, wybierając go z dziennika przesyłania lub dotykając przycisku [Bezp. Wprow.].

5

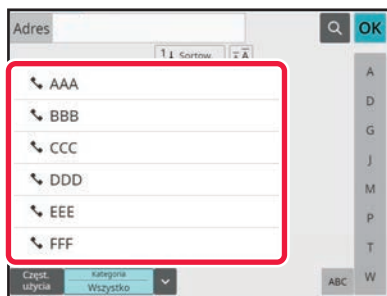

Naciśnij przycisk wyboru odpowiedniego odbiorcy.

Adresy dla bieżącego trybu zostały wybrane spośród adresów, których pola wyboru zostały zaznaczone podczas zapisywania odbiorcy. Jeśli żaden adres nie został zapisany z zaznaczonym polem wyboru, naciśnij przycisk [Tak] na ekranie potwierdzenia i wybierz odpowiednie adresy. Aby dodać kolejnego odbiorcę, naciśnij przycisk wyboru odpowiedniego odbiorcy.

6

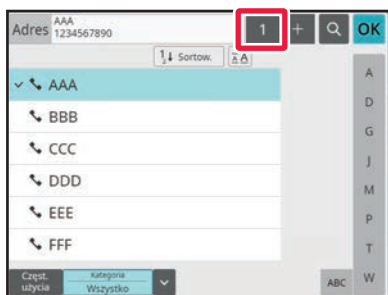

Naciśnij przycisk [Wszys. M. Docel.].

Wyświetlona zostanie lista wybranych odbiorców.

7

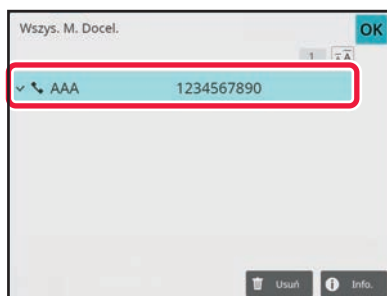

Potwierdź odbiorcę.

Jeśli na liście wyświetlony zostanie nieprawidłowy odbiorca, naciśnij nazwę tego odbiorcy, a następnie przycisk [Usuń].

8

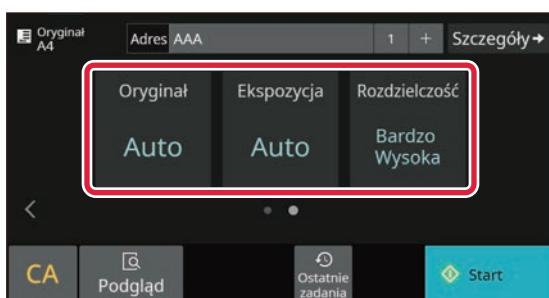

Naciśnij >, aby przychodzić pomiędzy ekranami i wybrać ustawienia.

Zmień potrzebne ustawienia.

Opisane poniżej funkcje są dostępne w trybie prostego faksowania.

- Oryginał
- Ekspozycja
- Rozdzielczość

Aby wybrać bardziej szczegółowe ustawienia, naciśnij przycisk [Szczegóły] i wybierz ustawienia w trybie normalnym.

► [Tryby prosty i normalny \(strona 8\)](#)

9

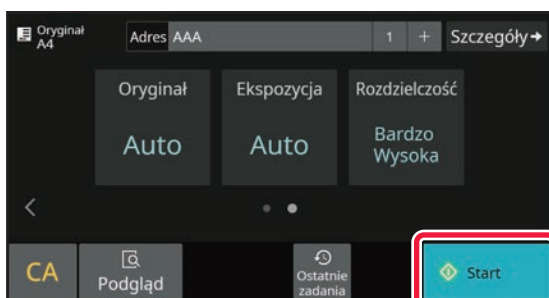

Naciśnij przycisk [Start].

Aby wyświetlić podgląd dokumentu, naciśnij przycisk [OK], aby wrócić do ekranu podstawowego łatwego przesyłania faksu, a następnie naciśnij przycisk [Podgląd].

► [EKARAN PODGLĄDU \(strona 10\)](#)

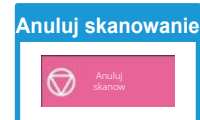





SKANER

Niniejsza część zawiera informacje o korzystaniu z funkcji skanera sieciowego oraz o podstawowych procedurach dla trybu skanowania. Do korzystania z funkcji faksu internetowego wymagany jest zestaw rozszerzenia faksu internetowego.

FUNKCJA SKANERA SIECIOWEGO

Funkcja skanera sieciowego może być wykorzystana do przesyłania zeskanowanych obrazów na różne sposoby. Funkcja skanera sieciowego posiada opisane poniżej tryby.

Aby skorzystać z trybu, naciśnij przycisk trybu na ekranie głównym.

Jeśli przycisk trybu, którego chcesz użyć nie jest wyświetlony, przejdź do następnego lub poprzedniego ekranu za pomocą przycisku  lub .

Tryby skanowania

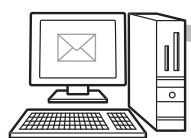

Aby wysłać obraz na adres e-mailowy, użyj opcji

Skanowanie do E-mail



E-mail

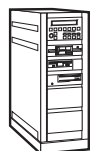

Aby wczytać obraz na serwer FTP, użyj opcji

Skanuj do FTP



FTP/Pulpit



Aby wysłać obraz do folderu udostępnionego na Twoim komputerze, użyj opcji

Skanuj do Folderu Sieciowego



Folder sieciowy

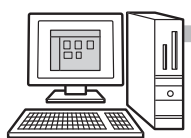

Aby przetworzyć obraz w konkretnym programie, użyj opcji

Skanowanie do komputera



FTP/Pulpit

Zeskanuj oryginał, a następnie...

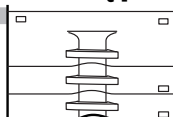
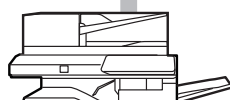

Tryb pamięci USB

Użyj tego trybu do zapisywania obrazów w pamięci USB.



Skanowanie do pamięci zewn.

Tryb faksu internetowego

Użyj tego trybu do wysyłania faksu przez Internet



Faks internetowy

Urządzenie obsługuje Direct SMTP.

Tryb skanowania do komputera

Użyj tego trybu, aby skanować fotografie i wykonywać poprawki na komputerze.



Skanowanie do komputera

Można użyć programu zgodnego ze standardem TWAIN.

Tryb wprowadzania danych

Użyj tego trybu, jeśli chcesz wykorzystać rozwiązania powiązanego z programem



Sharp OSA



SKANOWANIE ORYGINAŁÓW

Poniżej zostały opisane podstawowe funkcje skanowania.

W tej części objaśniono procedurę wysyłania zeskanowanego pliku przez pocztę e-mail do miejsca docelowego zapisanego w książce adresowej.

1



Naciśnij przycisk [Ekran główny (Home)].

Wyświetlony zostanie ekran główny.

2

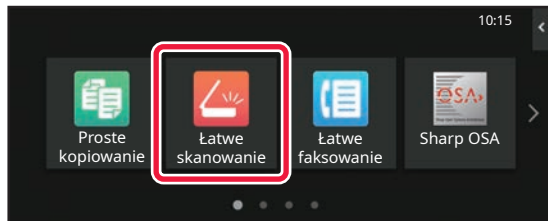

Naciśnij ikonę trybu [Łatwe skanowanie].

Wyświetlony zostanie ekran łatwego skanowania.

Istnieją dwa tryby skanowania: łatwe i normalne. Tryb łatwy pozwala korzystać tylko z najczęściej używanych funkcji zapewniających bezproblemowe wykonanie większości zadań skanowania. Jeśli wymagane jest wybranie ustawień szczegółowych lub funkcji specjalnych, należy użyć trybu normalnego.

► [Tryby prosty i normalny \(strona 8\)](#)

3

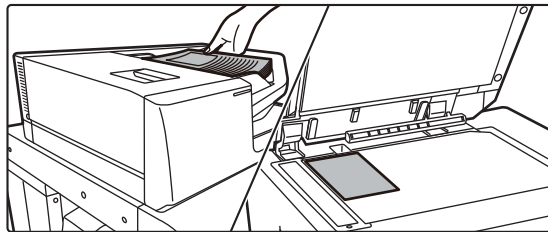

Ułóż oryginał.

Ułóż oryginał na tacy automatycznego podajnika dokumentów lub na szybie dokumentów.

► [UMIESZCZANIE ORYGINAŁÓW \(strona 11\)](#)

4

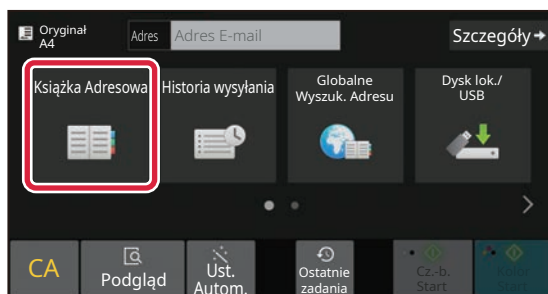

Naciśnij przycisk [Książka Adresowa].

5

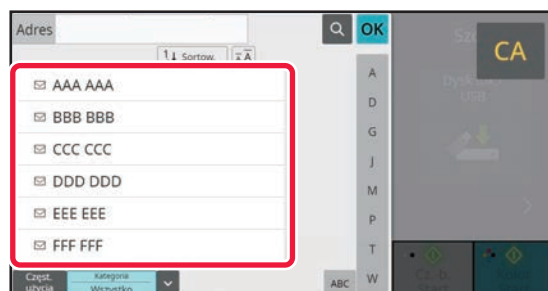

Naciśnij przycisk wyboru odpowiedniego odbiorcy.

Adresy dla bieżącego trybu zostały wybrane spośród adresów, których pola wyboru zostały zaznaczone podczas zapisywania odbiorcy. Jeśli żaden adres nie został zapisany z zaznaczonym polem wyboru, naciśnij przycisk [Tak] na ekranie potwierdzenia i wybierz odpowiednie adresy. Aby dodać kolejnego odbiorcę, naciśnij przycisk wyboru odpowiedniego odbiorcy.



6

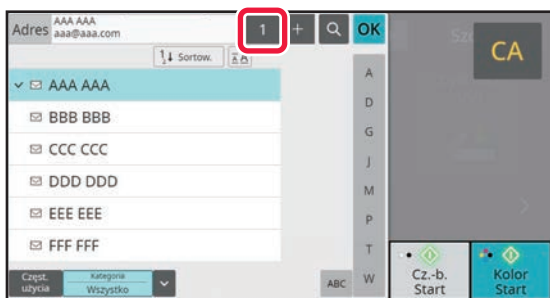

Naciśnij przycisk [Wszys. M. Docel.].

Wyświetlona zostanie lista wybranych odbiorców.

7



Potwierdź odbiorcę.

Jeśli na liście wyświetlony zostanie nieprawidłowy odbiorca, naciśnij nazwę tego odbiorcy, a następnie przycisk [Usuń].

8

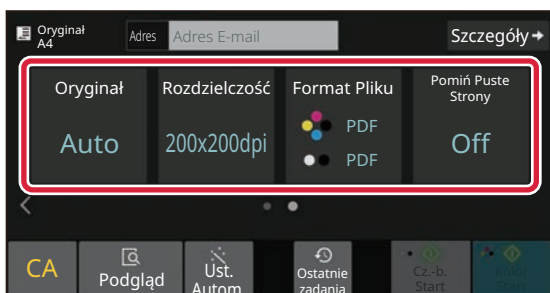

Naciśnij [>], aby przychodzić pomiędzy ekranami i wybrać ustawienia.

Zmień potrzebne ustawienia.

Opisane poniżej funkcje są dostępne w trybie prostego skanowania.

- Oryginał
- Rozdzielczość
- Format Pliku
- Pomiń Puste Strony

Aby wybrać bardziej szczegółowe ustawienia, naciśnij przycisk [Szczegóły] i wybierz ustawienia w trybie normalnym.

► [Tryby prosty i normalny \(strona 8\)](#)

9

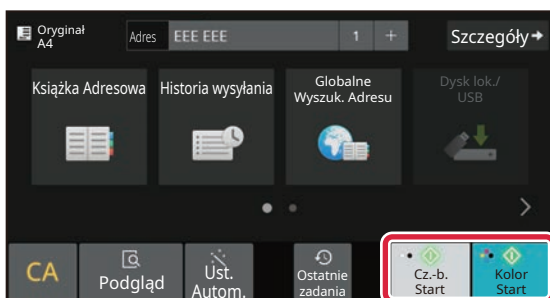

Naciśnij przycisk [Kolor Start] lub [Cz.-b. Start].

- Przy domyślnych ustawieniach fabrycznych po naciśnięciu przycisku [Kolor Start] urządzenie wykrywa, czy poszczególne oryginały są kolorowe czy czarno-białe oraz automatycznie przełącza się pomiędzy skanowaniem kolorowym i czarno-białym. Jeśli naciśniesz przycisk [Cz.-b. Start], urządzenie będzie wykonywało skanowanie czarno-białe. Szczegółowe informacje znajdują się w podręczniku użytkownika.

- Aby wyświetlić podgląd dokumentu, naciśnij przycisk [OK], aby wrócić do ekranu podstawowego łatwego skanowania, a następnie naciśnij przycisk [Podgląd].

► [EKRAN PODGLĄDU \(strona 10\)](#)

Anuluj skanowanie

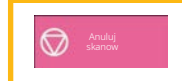



PRZECHOWYWANIE DOKUMENTÓW

Funkcja przechowywania dokumentów wykorzystywana jest do zapisywania dokumentów lub obrazów w pamięci podczas wykonywania kopii, wydruku lub innych zadań. W późniejszym czasie możesz wydrukować lub wykonać inne czynności, wykorzystując zapisany plik.

Niniejsza część zawiera podstawowe informacje na temat kilku funkcji przechowywania dokumentów.

WYŁĄCZNE ZAPISYWANIE DOKUMENTU (Skanowanie na dysk lokalny)

Funkcja skanowania na dysk lokalny umożliwia zapisanie zeskanowanego dokumentu w folderze głównym lub własnym.

Poniżej opisano procedurę zapisywania dokumentu w folderze głównym.

Aby zapisać dokument w folderze własnym, naciśnij przycisk [Przywołanie pliku] na ekranie głównym, a następnie przycisk [Skanuj na dysk lokalny] na panelu sterowania i wybierz ustawienia zapisywania. Więcej informacji znajduje się w podręczniku użytkownika.

Zapisywanie za pomocą funkcji łatwego skanowania

Plik możesz zapisać w folderze głównym lub Moim folderze (jeśli włączona jest funkcja autoryzacji użytkownika).

1



Naciśnij przycisk [Ekran główny (Home)].

Wyświetlony zostanie ekran główny.

2

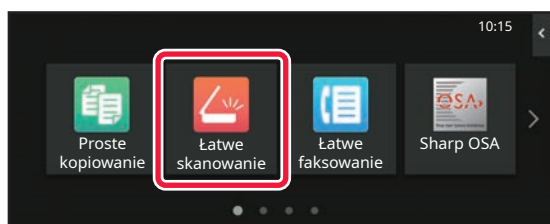

Naciśnij ikonę trybu [Łatwe skanowanie].

3

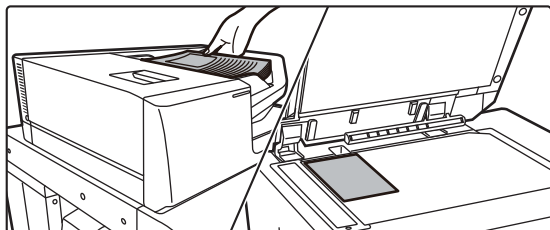

Ułóż oryginał.

Ułóż oryginał na tacy automatycznego podajnika dokumentów lub na szybie dokumentów.

► [UMIESZCZANIE ORYGINAŁÓW \(strona 11\)](#)



4

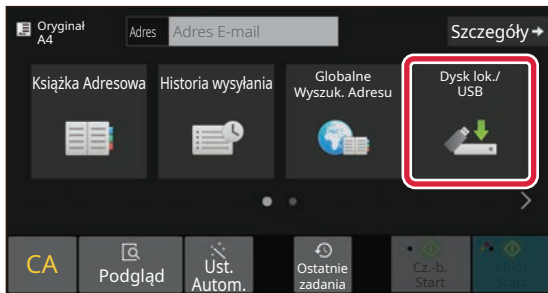

Naciśnij przycisk [Dysk lokalny / USB].

5

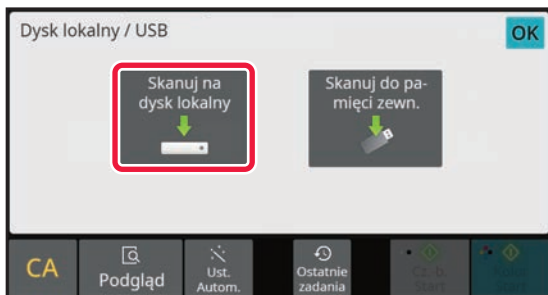

Naciśnij przycisk [Skanuj na dysk lokalny].

6

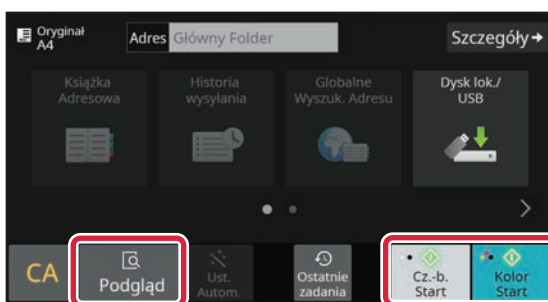

Naciśnij przycisk [Kolor Start] lub [Cz.-b. Start].

Aby wyświetlić podgląd dokumentu, naciśnij przycisk [Podgląd].

► [EKРАН ПОДГЛЯДУ \(strona 10\)](#)

Anuluj skanowanie

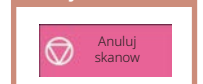



Skanywanie do pamięci USB

1

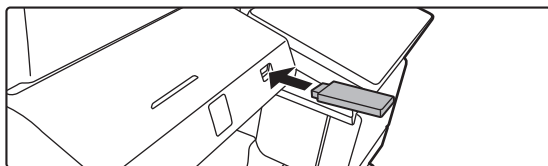

Podłącz pamięć USB od urządzenia.

- W przypadku pamięci USB należy używać formatu FAT32, NTFS lub exFAT.
- Jeśli format urządzenia pamięci USB to FAT32, należy użyć urządzenia pamięci USB o pojemności 32 GB lub mniejszej.

2

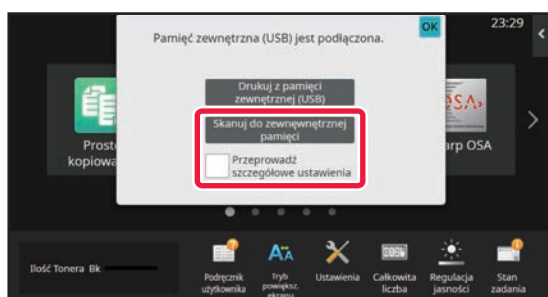

Gdy wyświetli się ekran wyboru czynności, naciśnij [Skanuj do zewnętrznej pamięci].

- Aby wybrać ustawienia szczegółowe w trybie normalnym, zaznacz pole wyboru [Przeprowadź szczegółowe ustawienia].
- ▶ [Tryby prosty i normalny \(strona 8\)](#)
- Ten ekran nie pojawi się, jeśli wyświetlony jest ekran Skan.tw.dysk/USB.

3

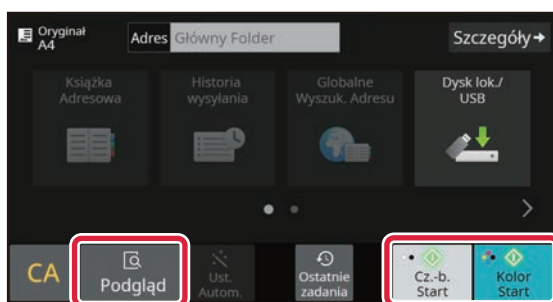

Naciśnij przycisk [Kolor Start] lub [Cz.-b. Start].

- Aby wyświetlić podgląd dokumentu, naciśnij przycisk [Podgląd].
- ▶ [EKRAN PODGLĄDU \(strona 10\)](#)



4

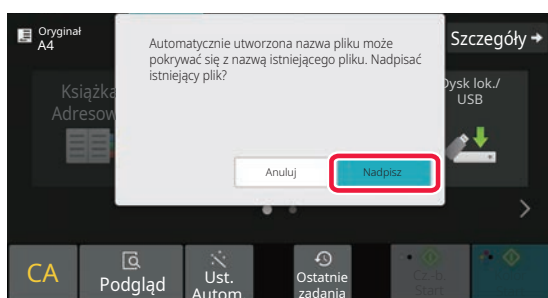

Po zeskanowaniu wszystkich oryginałów należy nacisnąć przycisk [Nadpisz].

5

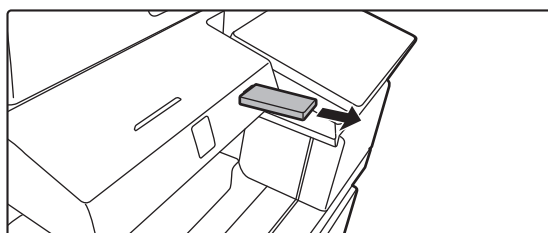

Po wyświetleniu wiadomości [Zakończono wysyłanie danych.] możesz wyjąć pamięć USB z urządzenia.





DRUKOWANIE ZAPISANEGO PLIKU

Możesz otworzyć plik zapisany za pomocą funkcji przechowywania dokumentów, a następnie wydrukować lub wysłać go.

Możesz również drukować pliki zapisane w pamięci USB lub w udostępnionym folderze.

Poniżej opisano procedurę drukowania pliku "Copy_20201010_112030" zapisanego w folderze głównym.

1



Naciśnij przycisk [Ekran główny (Home)].

Wyświetlony zostanie ekran główny.

2

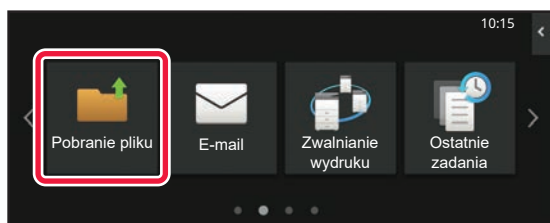

Naciśnij ikonę trybu [Przywoływanie pliku].

3

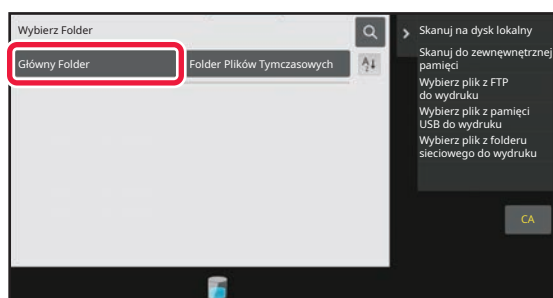

Wybierz plik i wydrukuj.

(1) Naciśnij przycisk [Główny Folder].

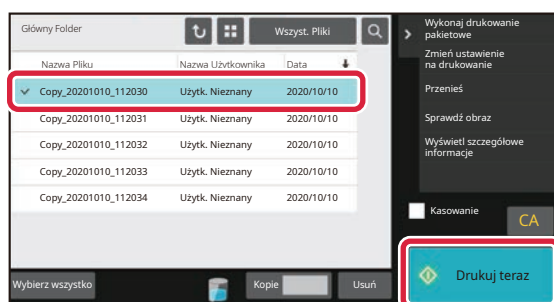

(2) Naciśnij przycisk pliku, który ma zostać wydrukowany.

W tym przypadku naciśnij przycisk "Copy_20201010_112030".

Aby sprawdzić podgląd obrazu przeznaczonego do drukowania, naciśnij [Sprawdź obraz] na panelu sterowania.

Jeśli chcesz usunąć plik po wydrukowaniu, naciśnij [Wydrukuj i Usuń Dane] na panelu sterowania, aby zaznaczyć plik.

(3) Naciśnij przycisk [Drukuj teraz].



TRYB USTAWIEŃ

Tryb ustawień pozwala dopasować sposób działania urządzenia do konkretnych potrzeb. Niniejsza część zawiera podstawowe informacje na temat trybu ustawień.

Szczegółowe informacje dotyczące ustawień systemowych znajdują się w części "TRYB USTAWIEŃ" w podręczniku użytkownika.

TRYB USTAWIEŃ

Na ekranie trybu ustawień można ustawić datę i godzinę, zapisać odbiorców faksów i zeskanowanych plików, tworzyć foldery przechowywania plików oraz konfigurować różne ustawienia związane z pracą urządzenia.

Poniżej opisano procedurę wyświetlenia ekranu trybu ustawień oraz znajdujące się na nim elementy.

WYŚWIETLANIE EKRANU TRYBU USTAWIEŃ NA URZĄDZENIU

1



Naciśnij przycisk [Ekran główny (Home)].

Wyświetlony zostanie ekran główny.

2

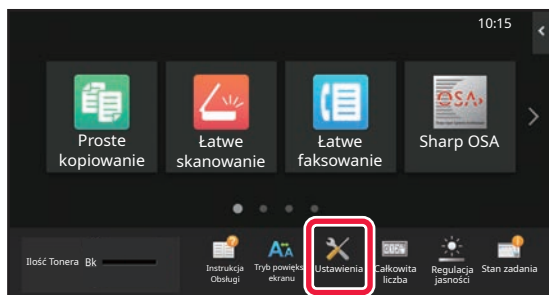

Naciśnij przycisk [Ustawienia].

Wyświetlony zostanie ekran trybu ustawień.

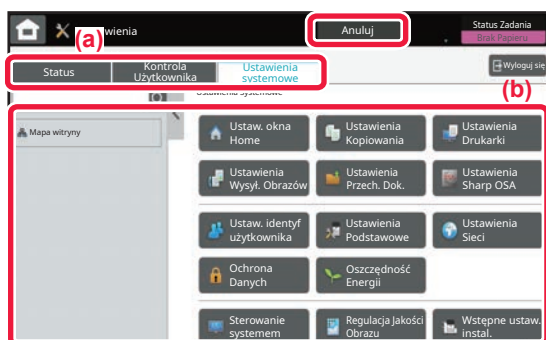

Z karty menu (a) lub menu ustawień (b) wybierz element, którego ustawienia chcesz skonfigurować.

Aby wyjść z trybu ustawień, naciśnij przycisk [Anuluj].

► [TRYB USTAWIEŃ DOSTĘPNYCH DLA ADMINISTRATORA \(strona 44\)](#)



TRYB USTAWIEŃ DOSTĘPNYCH DLA ADMINISTRATORA

Administrator może konfigurować ustawienia bardziej zaawansowane od tych dostępnych dla gościa lub użytkownika. Jeśli funkcja autoryzacji użytkownika jest włączona, możesz uzyskać na podstawie uprawnień zalogowanego użytkownika dostęp do ustawień bez konieczności wprowadzania hasła administratora. Aby uzyskać informacje na temat ustawień, skontaktuj się z administratorem.

Forma logowania administratora z polem hasła (5-255 cyfr) i przyciskami 'Login' i 'Zaloguj'.

Jeśli w trybie ustawień wybierzesz element wymagający uprawnień administratora, wyświetlony zostanie ekran logowania.

Więcej informacji na temat elementów dostępnych dla administratora w trybie ustawień znajduje się w części "TRYB USTAWIEŃ" w podręczniku użytkownika.

WYŚWIETLANIE EKRANU TRYBU USTAWIEŃ W PRZEGLĄDARCE

Informacje na temat wyświetlania stron internetowych znajdują się w części [UZYSKIWANIE DOSTĘPU DO SERWERA WWW URZĄDZENIA \(strona 22\)](#).

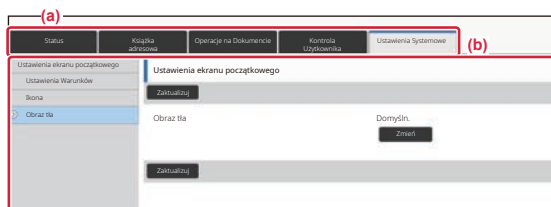

Z poziomu karty Menu (a) lub karty Ustawienia (b) wybierz element, którego ustawienia chcesz skonfigurować. Aby wyjść z trybu ustawień, zamknij przeglądarkę.



OPCJE TRYBU USTAWIENÍ

W trybie ustawień można skonfigurować opisane poniżej ustawienia.

Niektóre ustawienia mogą nie być dostępne na panelu dotykowym urządzenia lub w przeglądarce internetowej na komputerze. Niektóre ustawienia mogą być niedostępne w związku ze specyfikacjami urządzenia i urządzeń peryferyjnych.

| Menu | Przegląd |
|---------------------------------------|--|
| Status | Wyświetla informacje o urządzeniu i podajniku papieru. |
| Książka Adresowa | Umożliwia edycję książki adresowej. |
| Operacje na Dokumentach | Umożliwia wykonanie czynności na pliku za pomocą funkcji przechowywania dokumentów. |
| Kontrola Użytkownika | Służy do zapisywania, edycji i usuwania użytkowników, jeśli włączona jest funkcja autoryzacji. |
| Ustawienia Systemowe | Umożliwia konfigurację głównych ustawień urządzenia, np. ustawień daty oraz podajnika papieru. Możesz skonfigurować poniższe ustawienia. |
| Ustawienia ekranu początkowego | Umożliwia wybór ustawień ekranu głównego urządzenia np. zmianę tła ekranu głównego. |
| Ustawienia kopiowania | Umożliwia wybór ustawień kopiowania. |
| Ustawienia Drukarki | Umożliwia wybór ustawień drukowania. |
| Ustawienia Wysyłania Obrazu | Umożliwia konfigurację ustawień wysyłania obrazów, np. faksowania lub skanowania do poczty e-mail. |
| Ustawienia Przechowywania Dokumentu | Umożliwia wybór ustawień przechowywania dokumentów. |
| Ustawienia Sharp OSA | Umożliwia wybór ustawień Sharp OSA. |
| Ustawienia identyfikacji użytkowników | skonfiguruj metodę uwierzytelniania. W innym wypadku skonfiguruj kartę IC. |
| Ustawienia Podstawowe | Umożliwia wybór ustawień urządzenia, np. daty i podajnika. |
| Ustawienia Sieci | Możliwa jest konfiguracja ustawień sieciowych, np. Ustaw. Interfejsu i ustawień NAS. |
| Ochrona Danych | Umożliwia wybór ustawień zabezpieczeń, np. autoryzacji, oraz zmianę hasła administratora. |
| Oszczędność Energii | Włączenie trybu ekonomicznego może pomóc w zmniejszeniu zużycia energii przez urządzenie. |
| Sterowanie systemem | Na urządzeniu możliwe jest skonfigurowanie ustawień kopii zapasowych i rejestrowania zadań. |
| Regulacja Jakości Obrazu | Możliwa jest modyfikacja obrazu w urządzeniu. |
| Wstępne ustawienia instalacji | Grupa ustawień konfigurowanych po instalacji maszyny. |



Uwaga

- Informacje o systemie operacyjnym można znaleźć w instrukcji systemu operacyjnego lub w funkcji Pomocy online.
- Zawarte w niniejszej instrukcji objaśnienia ekranów i procedur przygotowano przede wszystkim z myślą o systemie Windows 10®. Ekran mogą się różnić w zależności od wersji systemu operacyjnego lub używanej aplikacji.
- Instrukcja zawiera również opisy ekranów i procedur w środowisku macOS dotyczące systemu macOS 11. Ekran mogą się różnić w zależności od wersji systemu operacyjnego lub używanej aplikacji.
- Za każdym razem, gdy w instrukcji pojawi się "BP-xxxx", zastąp "xxxx" nazwą swojego modelu.
- Instrukcję przygotowano z zachowaniem należytej staranności. Uwagi i wątpliwości dotyczące instrukcji można zgłaszać sprzedawcy lub w najbliższym serwisie firmy SHARP.
- Produkt poddano dokładnym procedurom sprawdzającym i kontroli jakości. Jeśli mimo to wykryta zostanie wada lub wystąpi inny problem, skontaktuj się ze sprzedawcą lub najbliższym serwisem firmy SHARP.
- Oprócz przypadków przewidzianych przez prawo SHARP nie jest odpowiedzialny za usterki powstałe w czasie użytkowania urządzenia lub jego opcji bądź usterki spowodowane nieprawidłową obsługą urządzenia i jego opcji lub za jakiegokolwiek uszkodzenia powstałe w czasie użytkowania urządzenia.

Ostrzeżenie

- Kopiowanie, przetwarzanie i tłumaczenie treści niniejszej instrukcji bez wcześniejszej pisemnej zgody jest zabronione, o ile nie zezwalają na nie przepisy prawa autorskiego.
- Wszystkie informacje zawarte w niniejszej instrukcji mogą zostać zmienione bez uprzedniego powiadomienia.

Ilustracje, panel operacyjny i panel dotykowy opisane w instrukcji

Urządzenia peryferyjne są zwykle wyposażeniem opcjonalnym, ale w niektórych modelach pewne urządzenia peryferyjne są wyposażeniem standardowym.

Objaśnienia w niniejszej instrukcji podano przy założeniu, że w modelu BP-70M90 zainstalowano kasetę na arkusze.

W przypadku niektórych funkcji i procedur w objaśnieniach założono, że zainstalowane są urządzenia inne, niż podane powyżej.

| |
|--|
| <p>Ze względu na zmiany i poprawki wprowadzane w urządzeniu niektóre ekrany, komunikaty i nazwy przycisków w instrukcji mogą się nieco różnić od elementów urządzenia.</p> |
|--|

SHARP

SHARP CORPORATION