

Guide de démarrage rapide



AVANT D'UTILISER LA MACHINE



Fonctions de la machine et procédures à suivre pour placer les documents originaux et charger du papier.

COPIEUR



Utiliser la fonction de copie

IMPRIMANTE



Utiliser la fonction d'imprimante

TÉLÉCOPIE



Utiliser la fonction de télécopie

NUMÉRISEUR



Utiliser la fonction de numérisation

ARCHIVAGE DE DOCUMENTS



Enregistrer des travaux sous forme de fichiers sur le disque dur

FINITION MANUELLE



Utilisation de la fonction de finition manuelle

RÉGLAGES SYSTÈME



Configurer les réglages pour faciliter l'utilisation de la machine

MANUELS D'UTILISATION ET COMMENT LES UTILISER

GUIDE DE DÉMARRAGE

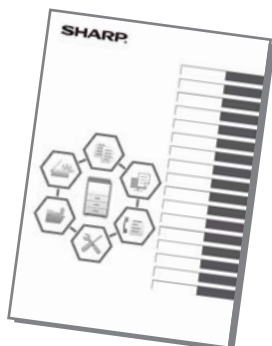

Ce manuel explique les procédures de base pour utiliser la machine, les précautions à prendre pour une utilisation en toute sécurité de la machine et les informations pour l'administrateur. Lisez ce manuel avant d'utiliser la machine. Pour obtenir des procédures de fonctionnement détaillées et les informations de dépannage, consultez les manuels en format PDF.

Guide d'utilisation (Affiché sur l'écran tactile)

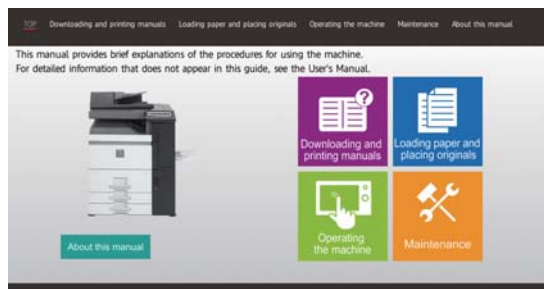

Ce guide apparaît lorsque vous appuyez sur l'icône  sur l'écran tactile de la machine. Le guide explique les procédures de base pour utiliser la machine. En outre, les manuels peuvent être imprimés. ([page 3](#)) Pour imprimer un manuel, consultez "[COMMENT IMPRIMER UN MANUEL \(page 4\)](#)".

Manuel d'utilisation

Des explications détaillées des fonctions qui peuvent être utilisées sur la machine sont données dans le "Manuel utilisateur".

Le Manuel d'utilisation peut être téléchargé depuis les pages Web dans la machine.

Téléchargez le Manuel d'utilisation depuis les pages Web dans la machine.

Pour connaître la procédure de téléchargement, consultez "[TÉLÉCHARGEMENT DU GUIDE D'UTILISATION \(page 6\)](#)".



Manuel d'utilisation

Comme pour le "Manuel utilisateur", certains des manuels suivants peuvent être téléchargés depuis notre site internet et consultés sur votre ordinateur.

Les types de manuels peuvent être mis à jour. Pour plus d'informations, consultez notre site Web.

<p>Manuel utilisateur (enregistrement du carnet d'adresses)*</p> <p>Ce manuel explique comment enregistrer, modifier et supprimer le carnet d'adresses.</p>		<p>Guide AirPrint</p> <p>Ce guide explique comment utiliser AirPrint.</p>	
<p>Dépannage*</p> <p>Ce manuel fournit des réponses aux questions fréquemment posées concernant le fonctionnement de la machine dans chaque mode.</p>		<p>Guide d'installation du logiciel*</p> <p>Ce guide explique comment installer le logiciel et configurer les paramètres afin d'utiliser la machine comme une imprimante ou un scanner.</p>	
<p>Manuel utilisateur (réglages de page Web)*</p> <p>Ce guide explique les procédures de configuration des paramètres de la machine sur votre ordinateur à l'aide de la fonction de paramètres de page Web intégrée dans la machine.</p>		<p>Manuel de démarrage rapide*</p> <p>Ce guide est conçu pour vous expliquer comment utiliser les fonctions basiques et pratiques de la machine.</p>	
<p>Manuel utilisateur (fonctionnement de l'écran tactile)*</p> <p>Ce manuel explique comment utiliser l'écran tactile et personnaliser l'interface utilisateur.</p>		<p>Manuel utilisateur (réglages de page Web)*</p> <p>Ce guide explique les procédures de configuration des paramètres de la machine sur votre ordinateur à l'aide de la fonction de paramètres de page Web intégrée dans la machine.</p>	
<p>Guide d'impression</p> <p>Ce guide explique comment utiliser la fonction d'impression. Lorsque vous disposez de plusieurs MFP prenant en charge la fonction d'impression sur le même réseau, vous pouvez accéder et imprimer les données enregistrées sur un MFP depuis n'importe quel autre MFP.</p>		<p>Guide de connexion au cloud</p> <p>Ce guide explique comment connecter la machine à un service cloud sur Internet, ce qui vous permet de télécharger des données numérisées et d'imprimer des données stockées dans le cloud.</p>	

* Ces manuels peuvent être imprimés en suivant les instructions dans Guide de fonctionnement.

COMMENT IMPRIMER UN MANUEL

1



Appuyez sur la touche [Ecran d'accueil].

L'écran d'accueil apparaît.

2

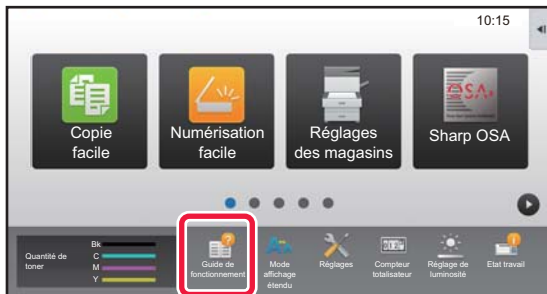

Appuyez sur la touche [Guide de fonctionnement].

3

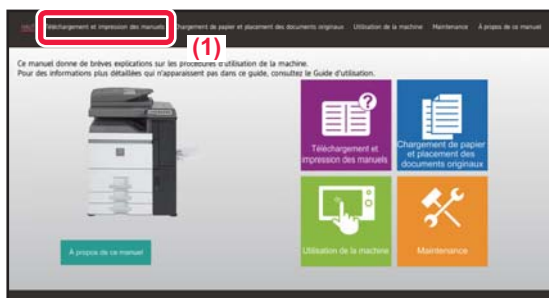

Faites le réglage sur un écran tactile.

(1) Appuyez sur la touche [Téléchargement et impression des manuels].



(2) Appuyez sur la touche [Manuels pouvant être imprimés].

(3) Appuyez sur l'icône du manuel.



(4) Appuyez sur [Imprimer].

Lorsqu'une langue autre qu'une langue affichée à l'étape 2 de [TÉLÉCHARGEMENT DU GUIDE D'UTILISATION](#) (page 6) est sélectionnée dans les langues d'affichage sur l'écran tactile, et que vous appuyez sur [Guide de fonctionnement], le texte peut s'afficher en anglais. Pour modifier la langue affichée sur l'écran tactile, consultez le Manuel utilisateur.

ACCÈS AU SERVEUR WEB SUR LA MACHINE

Lorsque la machine est connectée à un réseau, vous pouvez accéder au serveur Web intégré de la machine depuis un navigateur Web sur votre ordinateur.

OUVERTURE DES PAGES WEB

1

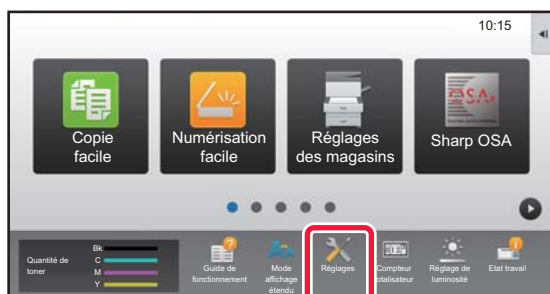

Appuyez sur la touche [Réglages].

2

Appuyez sur [Etat] → [Etat réseau] dans le menu.

3

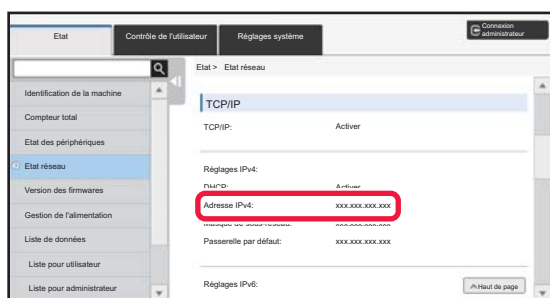

Faites défiler l'écran vers le bas et cochez "Adresse IPv4" dans les réglages IPv4 de TCP/IP.

4



Accédez au serveur Web sur la machine pour ouvrir les pages Web.

Démarrez un navigateur Web sur un ordinateur qui est connecté sur le même réseau que la machine et saisissez l'adresse IP de la machine.

Navigateurs Web recommandés

Internet Explorer : version 11 ou ultérieure (Windows®)

Microsoft Edge (Windows®), Firefox (Windows®),

Safari (macOS®), Chrome (Windows®) :

Dernière version ou version majeure précédente immédiate.

La page Web s'affiche.

Les réglages machine peuvent nécessiter d'effectuer l'authentification utilisateur pour ouvrir la page Web.

Veuillez demander à l'administrateur de la machine le mot de passe nécessaire pour l'authentification utilisateur.

TÉLÉCHARGEMENT DU GUIDE D'UTILISATION

Le Guide d'utilisation, qui est un manuel plus détaillé, peut être téléchargé depuis les pages Web de la machine.

1

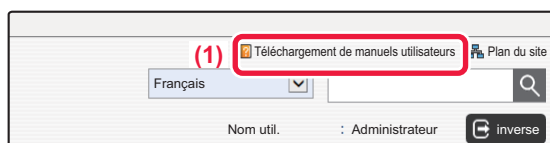

Cliquez sur [Téléchargement de manuels utilisateurs] dans le menu de la page Web.

2

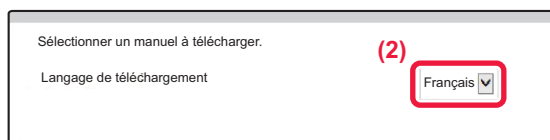

Sélectionnez la langue souhaitée.

3

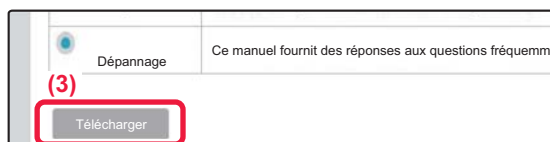

Sélectionnez le manuel que vous souhaitez télécharger et cliquez sur le bouton [Télécharger].

Remplacement du toner

Lorsqu'un message de remplacement du toner s'affiche, vous pouvez le remplacer même si une impression est en cours. Ouvrez toujours le capot du toner pour remplacer le toner.

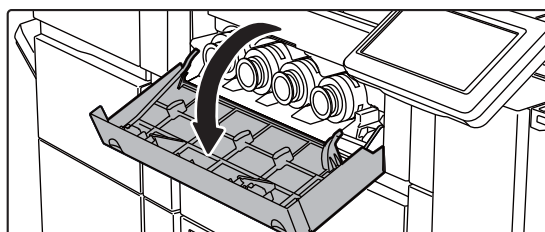

N'ouvrez pas le capot inférieur par erreur. Ceci arrêtera l'impression et peut provoquer un bouchage papier.

TABLE DES MATIÈRES

MANUELS D'UTILISATION ET COMMENT LES UTILISER	2
COMMENT IMPRIMER UN MANUEL	4
ACCÈS AU SERVEUR WEB SUR LA MACHINE.....	5

AVANT D'UTILISER LA MACHINE

NOMS DES PARTIES ET FONCTIONS	10
MISE SOUS TENSION.....	13
PANNEAU DE COMMANDE	14
PLACEMENT DES DOCUMENTS ORIGINAUX.....	16
AJUSTEMENT DU VOLUME.....	17
CHARGEMENT DU PAPIER.....	18
ENREGISTREMENT DE CONTACTS DANS LE CARNET D'ADRESSES	28
AUTHENTIFICATION UTILISATEUR	29
FONCTIONS QUI PEUVENT ÊTRE UTILISÉES SUR LA MACHINE.....	30

COPIEUR

RÉALISATION DE COPIES.....	34
MODE COPIE.....	36
COPIE SUR UN PAPIER SPÉCIAL (Copie via le plateau d'alimentation auxiliaire).....	37

IMPRIMANTE

IMPRESSION DANS UN ENVIRONNEMENT WINDOWS	40
IMPRESSION DANS UN ENVIRONNEMENT Mac OS.....	42
IMPRESSION D'UN FICHIER DIRECTEMENT À PARTIR D'UNE CLÉ USB	44

TÉLÉCOPIE

MODE FAX.....	48
ENVOI D'UN FAX.....	46

NUMÉRISEUR

FONCTION NUMÉRISEUR RÉSEAU	50
NUMÉRISATION D'UN DOCUMENT ORIGINAL	51
MODE NUMÉRISEUR	53

ARCHIVAGE DE DOCUMENTS

UTILISATIONS DE LA FONCTION ARCHIVAGE DE DOCUMENTS	56
ENREGISTREMENT D'UN DOCUMENT UNIQUEMENT (Num. vers disque local)	57
IMPRESSION D'UN FICHIER ENREGISTRÉ	60

FINITION MANUELLE

FINITION MANUELLE	62
UTILISATION DE LA FINITION MANUELLE	62

RÉGLAGES SYSTÈME

MODE RÉGLAGE	66
--------------------	----



AVANT D'UTILISER LA MACHINE

Cette section donne des informations générales sur la machine, notamment les noms et les fonctions des parties de la machine et ses périphériques, et les procédures pour placer des documents originaux et charger du papier.

▶ NOMS DES PARTIES ET FONCTIONS	10
▶ MISE SOUS TENSION.....	13
▶ PANNEAU DE COMMANDE	14
▶ PLACEMENT DES DOCUMENTS ORIGINAUX	16
▶ AJUSTEMENT DU VOLUME.....	17
▶ CHARGEMENT DU PAPIER	18
▶ ENREGISTREMENT DE CONTACTS DANS LE CARNET D'ADRESSES	28
▶ AUTHENTIFICATION UTILISATEUR.....	29
▶ FONCTIONS QUI PEUVENT ÊTRE UTILISÉES SUR LA MACHINE ...	30



NOMS DES PARTIES ET FONCTIONS

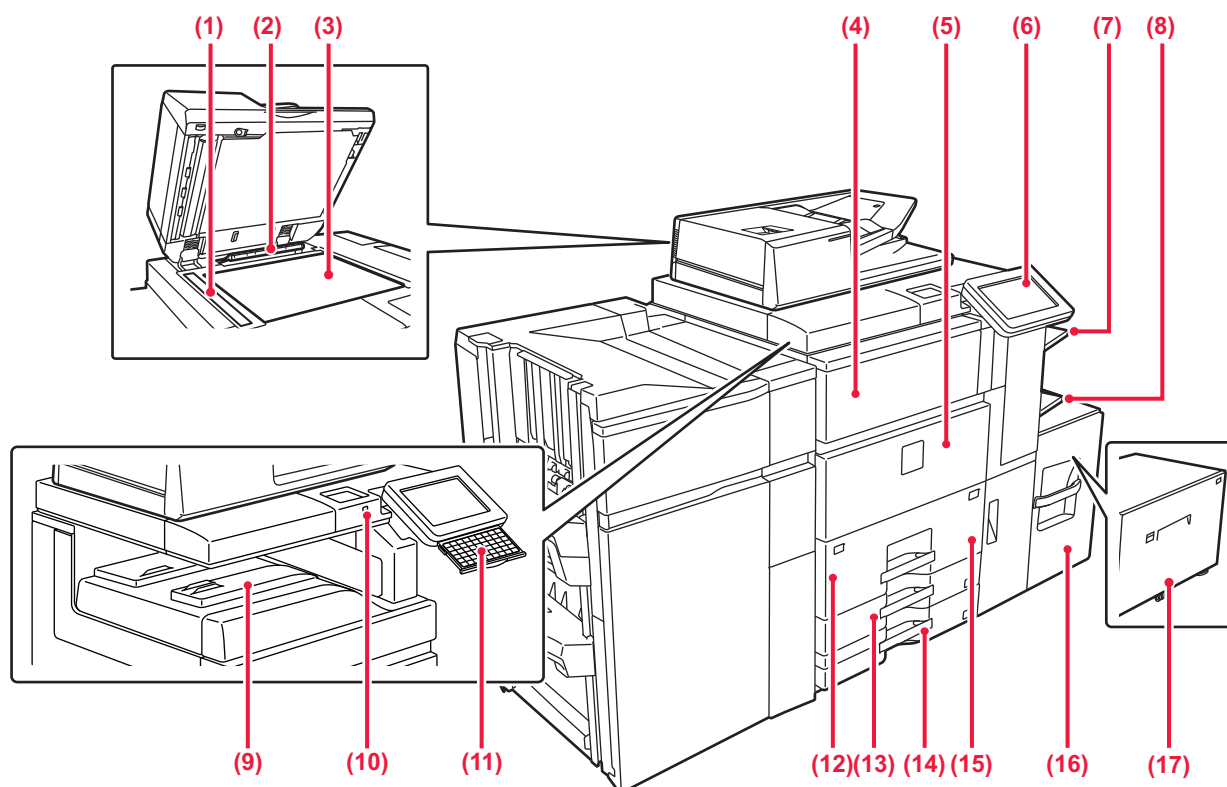

(1) Zone de numérisation

Les documents originaux placés dans le chargeur automatique de documents sont numérisés ici.

► [AVEC LE CHARGEUR AUTOMATIQUE DE DOCUMENTS \(page 16\)](#)

(2) Détecteur de format des documents originaux

Cette unité détecte le format du document original placé sur la vitre d'exposition.

► [AVEC LA VITRE D'EXPOSITION \(page 16\)](#)

(3) Vitre d'exposition

Pour numériser des livres ou d'autres documents originaux épais qui ne peuvent pas être chargés via le chargeur automatique de documents, placez-les sur cette vitre.

► [AVEC LA VITRE D'EXPOSITION \(page 16\)](#)

(4) Capot du toner (Capot avant supérieur)

Ouvrez ce capot pour remplacer la cartouche de toner ou éliminer un bouchage papier dans le module de transfert du papier.

► [TÉLÉCHARGEMENT DU GUIDE D'UTILISATION \(page 6\)](#)

(5) Capot avant

Ouvrez ce capot pour positionner l'interrupteur principal sur "On" ou "Off".

► [MISE SOUS TENSION \(page 13\)](#)

(6) Panneau de commande

Ce panneau comprend le bouton [Alimentation], le bouton/témoin [Économie d'énergie], le bouton/témoin [Ecran d'accueil], le bouton d'alimentation principale et l'écran tactile. Utilisez l'écran tactile pour utiliser chacune de ces fonctions.

► [PANNEAU DE COMMANDE \(page 14\)](#)

(7) Plateau de droite*

Si nécessaire, le papier peut être envoyé dans le plateau de droite.

Vous pouvez envoyer les tirages des fax reçus dans le plateau de droite pour les séparer des autres tirages.

(8) Plateau d'alimentation auxiliaire

Servez-vous de ce magasin pour alimenter le papier manuellement.

Lors du chargement de papier plus large que A4R ou 8-1/2" x 11"R, étendez le guide de prolongement.

► [CHARGEMENT DU PAPIER DANS LES AUTRES MAGASINS \(page 21\)](#)

(9) Plateau de sortie (plateau central)*

Les documents imprimés sortent dans ce plateau.

(10) Connecteur USB (type A)

Permet de connecter un périphérique USB tel qu'une clé USB à l'appareil.

Pour le câble USB, utilisez un câble blindé.

Prend en charge l'USB 2.0 (Haut débit).

(11) Clavier*

Vous pouvez l'utiliser en remplacement du clavier affiché sur l'écran tactile. Il peut être rangé sous le panneau de commande lorsqu'il n'est pas utilisé.

(12) Magasin 1

Stockez le papier dans ce magasin. Vous pouvez stocker 1200 feuilles.

► [CHARGEMENT DU PAPIER DANS LE MAGASIN 1 - 2 \(page 19\)](#)

(13) Magasin 3

Stockez le papier dans ce magasin. Vous pouvez stocker 500 feuilles.

► [CHARGEMENT DU PAPIER DANS LE MAGASIN 3 - 4 \(page 20\)](#)

(14) Magasin 4

Stockez le papier dans ce magasin. Vous pouvez stocker 500 feuilles.

► [CHARGEMENT DU PAPIER DANS LE MAGASIN 3 - 4 \(page 20\)](#)

(15) Magasin 2

Stockez le papier dans ce magasin. Vous pouvez stocker 800 feuilles.

► [CHARGEMENT DU PAPIER DANS LE MAGASIN 1 - 2 \(page 19\)](#)

(16) Magasin 5 (MX-LC12)*

Stockez le papier dans ce magasin. Vous pouvez stocker 3500 feuilles.

(17) Magasin 5 (MX-LCX3 N)*

Stockez le papier dans ce magasin. Vous pouvez stocker 3000 feuilles.

* Périphérique. Pour obtenir plus d'informations, consultez le Manuel d'utilisation.

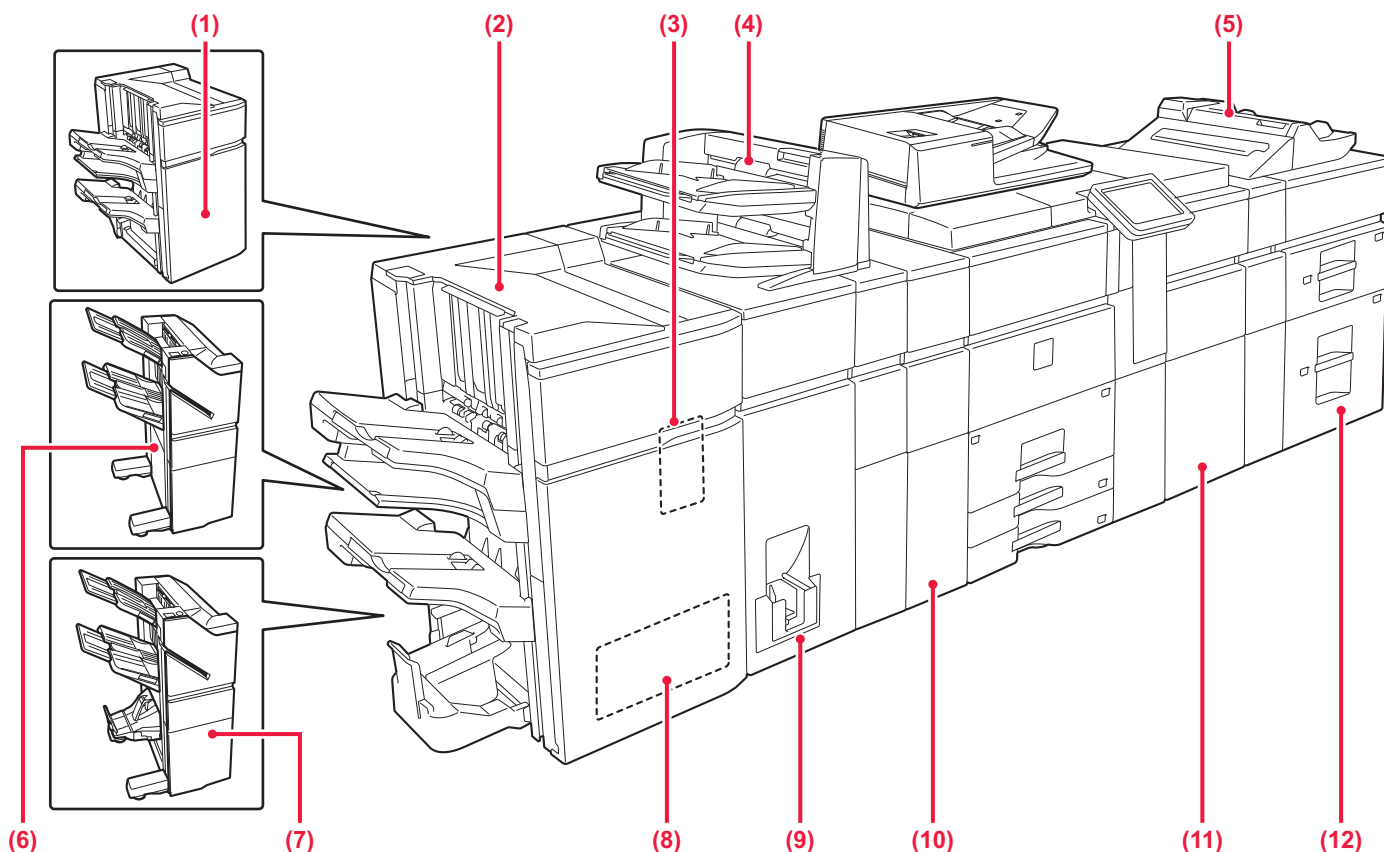

- (1) **Finisseur externe***
Vous permet d'agrafer le papier. Un module de perforation peut également être installé afin de perforer des trous dans les documents imprimés.
Vous pouvez égalementagrafer manuellement.
- (2) **Finisseur piqûre à cheval***
Vous permet d'agrafer et de plier le papier. Un module de perforation peut également être installé afin de perforer des trous dans les documents imprimés.
Vous pouvez égalementagrafer manuellement.
- (3) **Module de perforation**
Vous permet de perforer et de sortir le papier.
- (4) **Module d'insertion***
Le module d'insertion permet de charger les couvertures et les intercalaires à insérer dans les tirages.
La fonction de finition manuelle vous permet d'introduire directement du papier dans le finisseur ou le finisseur de piqûre à cheval pour effectuer des opérations d'agrafage, de perforation ou de pliage des tirages.
- (5) **Plateau d'alimentation auxiliaire***
Servez-vous de ce magasin pour alimenter le papier manuellement.
Lors du chargement de papier plus large que A4R ou 8-1/2" x 11"R, étendez le guide de prolongement.
▶ [CHARGEMENT DU PAPIER DANS LES AUTRES MAGASINS \(page 21\)](#)
- (6) **Finisseur***
Vous permet d'agrafer le papier. Un module de perforation peut également être installé afin de perforer des trous dans les documents imprimés.
- (7) **Finisseur de piqûre à cheval***
Vous permet d'agrafer et de plier le papier. Un module de perforation peut également être installé afin de perforer des trous dans les documents imprimés.
- (8) **Massicot***
Permet de rogner les parties superflues des impressions agrafées en piqûre à cheval.
- (9) **Module de pliage***
Ce module permet de plier et sortir le papier.
- (10) **Module de détuilage***
Vous permet de perforer et de sortir le papier.
- (11) **Unité de transfert du papier***
Assure l'entraînement du papier dans l'appareil.
- (12) **Magasins grande capacité***
Stockez le papier dans ce magasin. Vous pouvez stocker jusqu'à 2500 feuilles dans chaque magasin.
▶ [CHARGEMENT DU PAPIER DANS LES AUTRES MAGASINS \(page 21\)](#)

* Périphérique. Pour obtenir plus d'informations, consultez le Manuel d'utilisation.

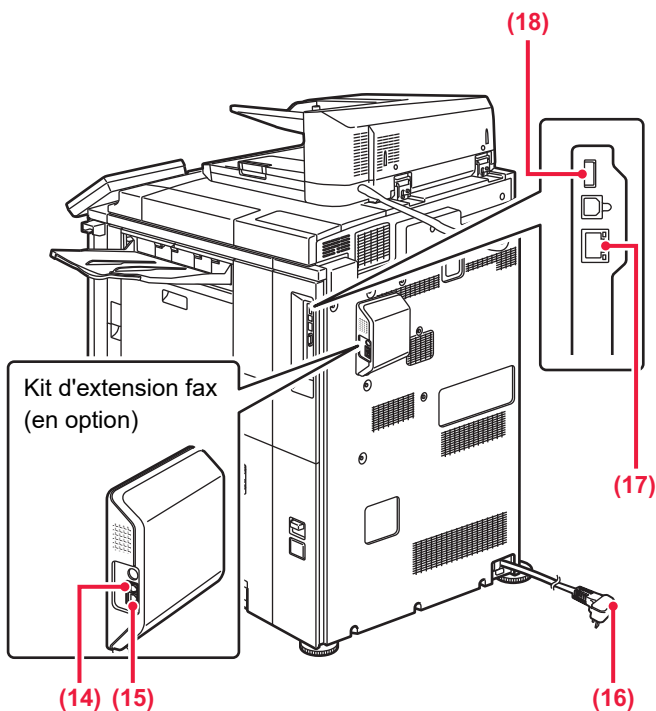
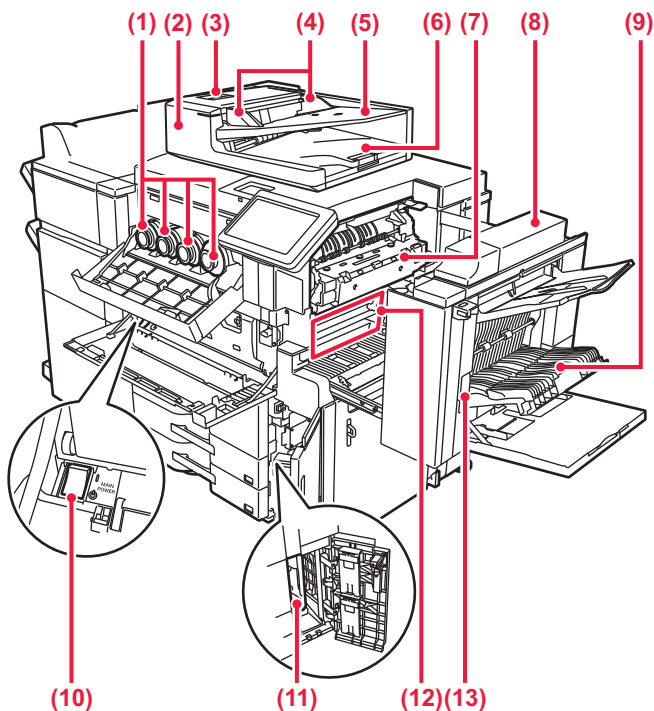

- (1) **Cartouche de toner**
 Cette cartouche contient le toner.
 Cette cartouche contient le toner. Lorsqu'une cartouche manque de toner, vous devez la remplacer par une cartouche neuve de la même couleur.
- (2) **Chargeur automatique de documents**
 Il charge et numérise automatiquement plusieurs documents originaux. Le recto et le verso des originaux peuvent tous 2 être automatiquement numérisés.
 ► [AVEC LE CHARGEUR AUTOMATIQUE DE DOCUMENTS \(page 16\)](#)
- (3) **Capot du chargeur de documents**
 Ouvrez ce capot pour extraire un document original bloqué ou nettoyer le rouleau d'alimentation papier.
- (4) **Guides du document original**
 Grâce à ces guides, le document original est numérisé correctement.
 Adaptez la position des guides en fonction de la largeur du document original.
- (5) **Chargeur de documents**
 Placez le document original.
 Les documents originaux doivent être orientés vers le haut.
 ► [AVEC LE CHARGEUR AUTOMATIQUE DE DOCUMENTS \(page 16\)](#)
- (6) **Magasin de sortie du document original**
 Le document original est déchargé vers ce magasin après la numérisation.
- (7) **Unité de fusion**
 Ici, les images transférées sont thermiquement fixées sur le papier.
- (8) **Capot latéral droit**
 Ouvrez ce capot pour extraire du papier coincé.
- (9) **Courroie de transfert**
 Cette courroie prélève l'image formée avec le toner en sortie du tambour photoconducteur et la transfère sur le papier.
- (10) **Interrupteur principal**
 Utilisez cet interrupteur pour mettre la machine sous tension.
 Pour utiliser les fonctions de fax et d'I-Fax, l'interrupteur doit être maintenu en position " | ".
- (11) **Collecteur de toner usagé**
 Ce collecteur permet de récupérer l'excédent de toner produit pendant l'impression.
- (12) **Unité de transfert du papier***
 Relais entre la machine et le finisseur ou le finisseur en piqure à cheval.
- (13) **Levier d'ouverture du capot latéral droit**
 Pour éliminer un bouchage papier, soulevez et maintenez ce levier pour ouvrir le capot latéral droit.
- (14) **Prise de ligne téléphone externe**
 Lorsque la fonction fax de l'appareil est utilisée, un poste téléphonique peut être connecté à cette prise.
- (15) **Prise de ligne téléphonique**
 Lorsque la fonction fax de l'appareil est utilisée, une ligne téléphonique est connectée à cette prise.
- (16) **Prise électrique**
- (17) **Connecteur LAN**
 Vous pouvez raccorder le câble réseau à ce connecteur lorsque vous utilisez l'appareil en réseau.
 Utilisez un câble LAN blindé.
- (18) **Connecteur USB (type A)**
 Permet de connecter un périphérique USB tel qu'une clé USB à l'appareil.
 Prend en charge l'USB 2.0 (Haut débit).

* Périphérique. Pour obtenir plus d'informations, consultez le Manuel d'utilisation.



MISE SOUS TENSION

Cette section décrit comment mettre la machine sous/hors tension et redémarrer la machine.

Utilisez deux interrupteurs d'alimentation : l'interrupteur principal situé à l'intérieur du capot avant, dans le coin inférieur gauche, et le bouton [Alimentation] du panneau de commande.

Mise sous tension de la machine

- Placez l'interrupteur principal sur la position " | ".
- Lorsque le témoin d'alimentation principale s'allume en vert, appuyez sur le bouton [Alimentation].

Mise hors tension de la machine

Appuyez sur le bouton [Alimentation] pour mettre hors tension.

Pour une mise hors tension prolongée, appuyez sur le bouton [Alimentation] pour mettre hors tension et basculez l'interrupteur d'alimentation principal sur la position " ⏻ " lorsque le panneau de configuration disparaît.

Redémarrage de la machine

Coupez l'alimentation en appuyant sur le bouton [Alimentation] et exercez une nouvelle pression pour mettre la machine sous tension.

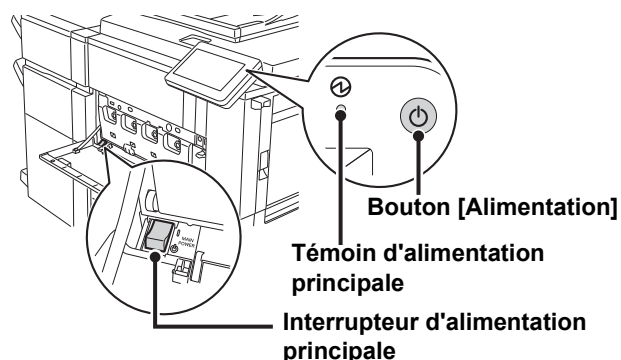

- Lors du positionnement de l'interrupteur principal sur Off, appuyez sur le bouton [Alimentation] du panneau de commande, puis amenez l'interrupteur principal en position " ⏻ ".
En cas de coupure soudaine de l'alimentation, mettez à nouveau la machine sous tension, puis hors tension (dans cet ordre). Si la machine demeure hors tension pendant une période prolongée avant que la touche [Alimentation] n'ait été actionnée sur OFF, des bruits anormaux, une dégradation de la qualité d'image et d'autres problèmes peuvent survenir.
- Positionnez le bouton [Alimentation] et l'interrupteur principal sur OFF, puis débranchez le cordon d'alimentation si vous suspectez une panne, si un orage violent est proche ou si vous déplacez la machine.



- Pour utiliser les fonctions de télécopie et d'I-télécopie, l'interrupteur principal doit toujours être positionné sur " | ".
- Pour que certains réglages prennent effet, la machine doit être redémarrée. Dans certains états de la machine, redémarrer la machine en appuyant sur le bouton [Alimentation] peut ne pas suffire pour que les réglages prennent effet. Dans ce cas, positionnez l'interrupteur principal sur OFF, puis à nouveau sur ON.



PANNEAU DE COMMANDE

Le fait d'appuyer sur la touche [Ecran d'accueil] du panneau de commande entraîne l'affichage de l'écran d'accueil sur l'écran tactile. L'écran d'accueil affiche les touches permettant de sélectionner les modes ou les fonctions.

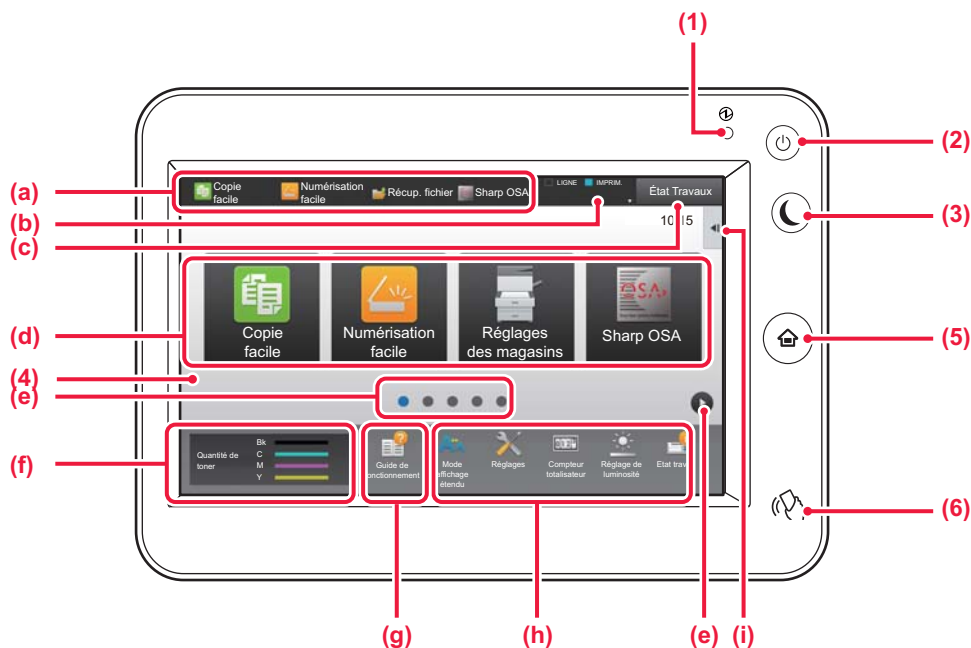

- (1) **Témoin d'alimentation principale**
Ce témoin s'allume lorsque l'interrupteur principal de la machine est en position "I".
Lorsque le témoin clignote, l'alimentation ne peut pas être activée en appuyant sur le bouton [Alimentation].
- (2) **Bouton [Alimentation]**
Ce bouton vous permet de mettre la machine sous et hors tension.
- (3) **Bouton/témoin [Économie d'énergie]**
Utilisez ce bouton pour mettre la machine en mode Veille pour économiser de l'énergie.
Le bouton [Économie d'énergie] clignote lorsque la machine est en mode Veille.
- (4) **Écran tactile**
Les messages et les touches apparaissent sur l'affichage de l'écran tactile.
Vous pouvez utiliser la machine en appuyant directement sur les touches affichées.
 - (a) Appuyez sur un mode pour passer à ce mode.
 - (b) Affiche le statut de la machine autre que le travail à l'aide des icônes.
 - (c) Affiche le travail en cours ou en attente avec le texte ou l'icône.
 - (d) Sélectionnez les touches de raccourci pour les modes ou fonctions.
 - (e) Permutez les pages pour afficher les touches de raccourci.
 - (f) Affichage du niveau de la cartouche.
 - (g) Affichez le Guide d'utilisation.
 - (h) Utilisez ces touches pour sélectionner les fonctions qui rendent la machine plus facile à utiliser.
 - (i) Sélectionnez les fonctions qui peuvent être utilisées dans les modes respectifs. Appuyez sur l'onglet et la liste des touches de fonction s'affiche.
- (5) **Touche [Ecran d'accueil]**
Affiche l'écran d'accueil.
- (6) **Touche [Ecran d'accueil]**
Affiche l'écran d'accueil.
Repère NFC (zone de point de contact NFC)
Vous pouvez facilement connecter un appareil mobile à la machine en touchant l'appareil mobile.

Modifier l'angle du panneau de commande

Vous pouvez modifier l'angle du panneau de commande.
Ajustez l'angle pour faciliter l'affichage.

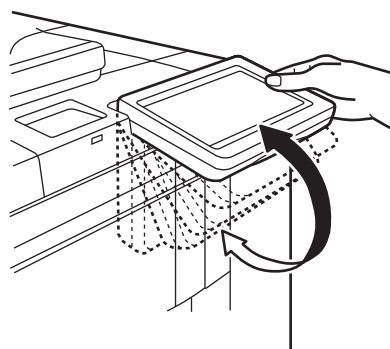



Vérification du statut d'un travail / priorité / annulation

Pour afficher l'écran du Statut du travail, appuyez sur la touche [État Travaux] dans l'écran d'accueil ou appuyez sur la touche [État Travaux] qui apparaît dans le coin supérieur droit de chaque écran de mode.

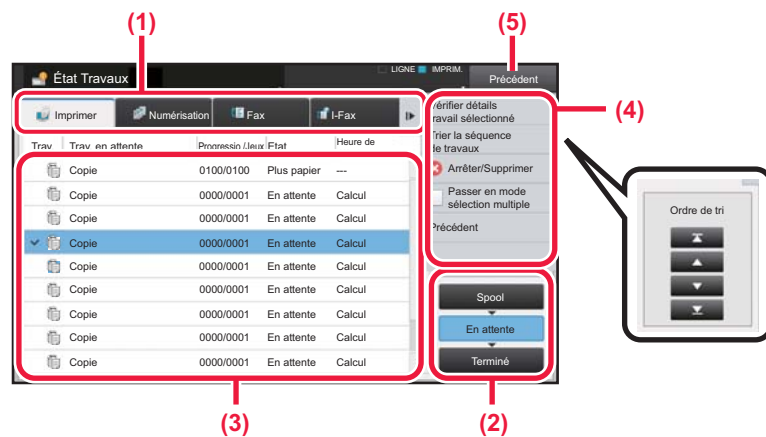

Vérifier le statut du travail

- (1) **Appuyez sur l'onglet du mode que vous souhaitez vérifier.**
Vérifiez les travaux de copie et les travaux d'impression sur l'onglet [Imprimer].
- (2) **Appuyez sur la touche [En attente] ou [Terminé].**
- (3) **Vérifiez les travaux dans la liste.**
Si vous voulez donner la priorité à un travail ou annuler un travail, appuyez sur ce travail.
- (4) **Pour donner la priorité à un travail :**
Appuyez sur [Trier la séquence de travaux] et appuyez sur une touche **Changer la priorité**.
Pour annuler le travail :
Appuyez sur [Arrêter/Supprimer].
- (5) **Appuyez sur la touche [Précédent] pour revenir à l'écran d'origine.**

ÉCRAN D'APERÇU

Vous pouvez appuyer sur la touche [Aperçu] pour ouvrir l'écran d'aperçu. Dans l'écran d'aperçu sur l'écran tactile, vous pouvez visualiser l'aperçu des travaux et des images stockées dans la machine.

Mode facile

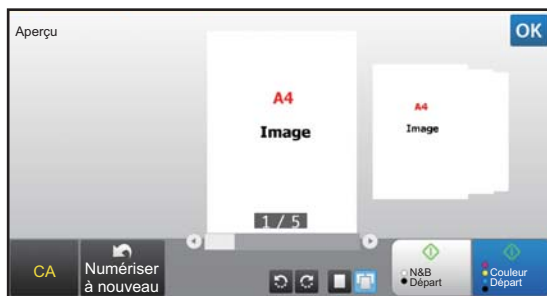

Mode normal



Touches utilisées dans l'écran d'aperçu

	Permet de basculer en mode de modification. Les pages du document original peuvent être modifiées, pivotées ou supprimées.		*1 Permet de faire pivoter l'image d'aperçu de la page entière dans le sens de la flèche. Le résultat d'impression n'est pas pivoté.
	*1, *2 Permet de réduire l'image.		*1 Permet d'afficher les images d'aperçu des pages respectives.
	*1, *2 Permet d'afficher la barre de défilement pour effectuer des opérations d'agrandissement/de réduction. Le déplacement du curseur vers la gauche permet de réduire l'image et son déplacement vers la droite, de l'agrandir.		Permet d'afficher des miniatures des images d'aperçu.
	*1, *2 Permet d'agrandir l'image.		*1 Permet d'afficher les pages dans une vue 3D.

*1 Peut également être utilisé en mode facile.

*2 En mode facile, cela s'affiche lorsque vous appuyez sur .



PLACEMENT DES DOCUMENTS ORIGINAUX

Le chargeur automatique de documents peut être utilisé pour numériser automatiquement plusieurs documents originaux à la fois, et vous n'êtes plus obligé d'alimenter manuellement chaque document original.

Pour les documents originaux qui ne peuvent pas être numérisés avec le chargeur automatique de documents, comme un livre ou un document contenant des notes épinglées, utilisez la vitre d'exposition.

AVEC LE CHARGEUR AUTOMATIQUE DE DOCUMENTS

Lorsque vous utilisez le chargeur automatique de documents, placez les documents originaux dans le chargeur de documents. Assurez-vous qu'aucun document original n'a été placé sur la vitre d'exposition.

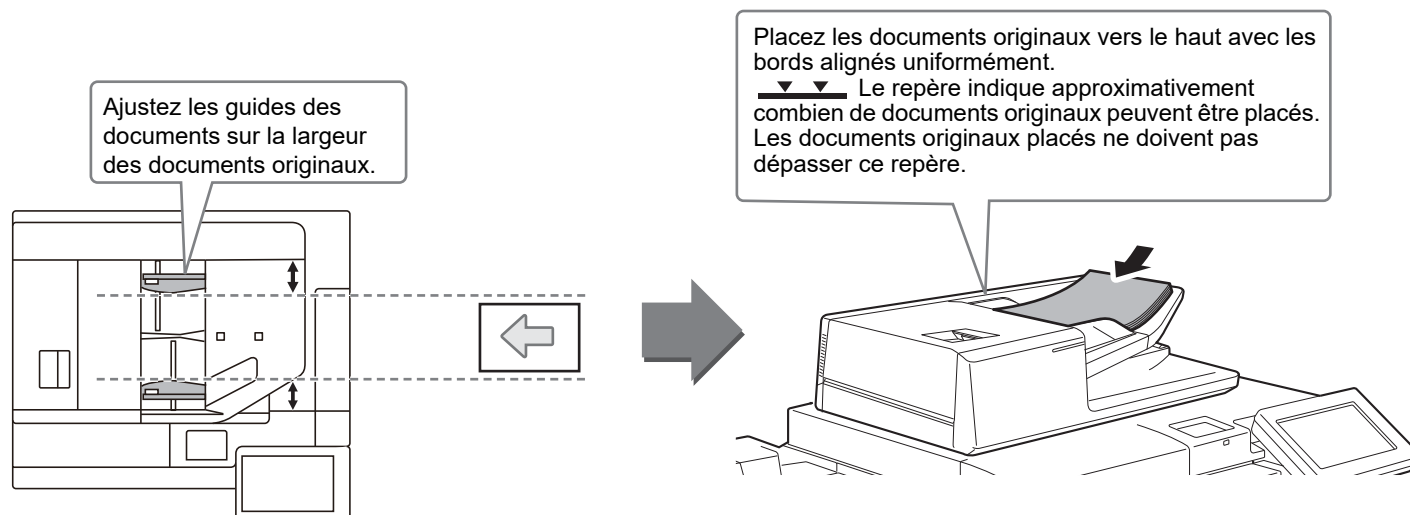

AVEC LA VITRE D'EXPOSITION

Veillez à ne pas pincer vos doigts lors de la fermeture du chargeur automatique de documents.

Après avoir placé le document original, veillez à fermer le chargeur automatique de documents. S'il reste ouvert, les parties en dehors du document original seront copiées en noir, entraînant une utilisation excessive de toner.

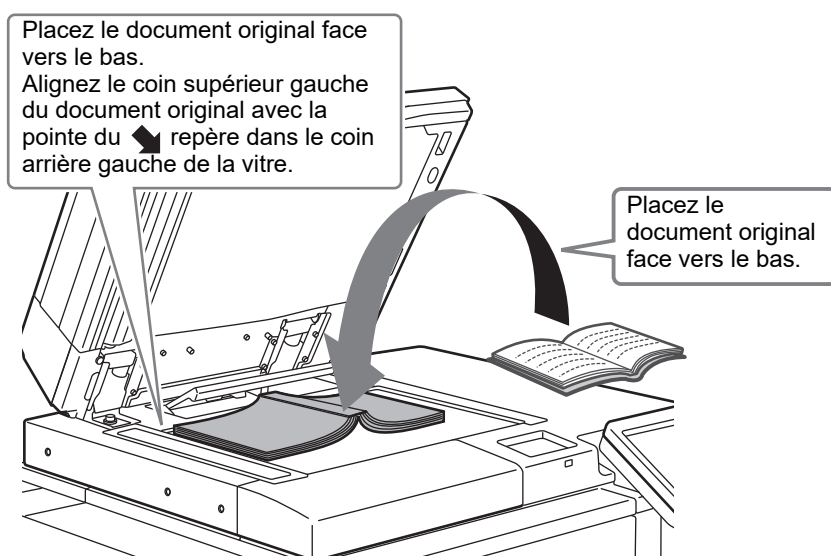

Définissez l'orientation de l'image pour garantir que l'orientation du document original placé est correctement reconnue. Pour obtenir plus de détails, consultez le Manuel d'utilisation.



AJUSTEMENT DU VOLUME

Vous pouvez ajuster le volume des sons générés par la machine. Appuyez sur la touche [Réglages] et configurez les réglages suivants dans l'onglet [Réglages système].

(Les droits d'administrateur sont obligatoires.)

► [Mode réglage lorsqu'un administrateur est identifié \(page 62\)](#)

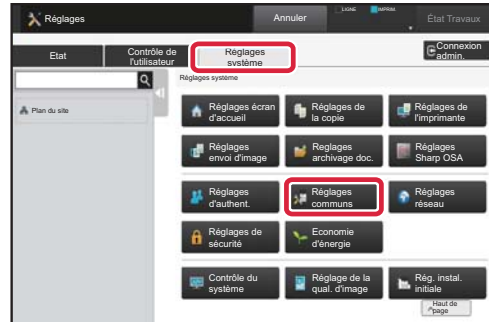
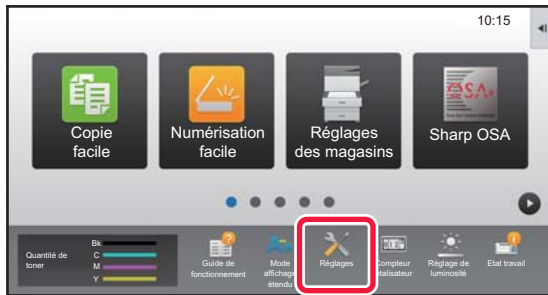

Réglage	Réglages
Réglages sonores → Réglages des alertes sonores (normal) → Son de numérisation terminée (Envoi de l'image)	Configurez les réglages du son généré à la fin d'une numérisation avec le fax, le scanner, l'archivage de documents ou l'envoi d'image.
Réglages sonores → Réglages de l'alerte sonore (Envoi de l'image) → Fax	Pour le fax, configurez des réglages pour le volume de décrochage (haut-parleur), la sonnerie, le moniteur de ligne, le son de réception terminée, le son d'envoi terminé et le son d'erreur d'envoi/de réception.
Réglages sonores → Réglages de l'alerte sonore (Envoi de l'image) → I-Fax	Configurez les réglages des sons générés lorsqu'un fax Internet est reçu et lorsqu'une erreur de communication se produit.
Réglages sonores → Réglages des alertes sonores (normal) → Son des touches	Configurez les réglages du son généré lors de la pression sur une touche, et si un son est généré lors de la pression sur la touche d'un réglage par défaut.





CHARGEMENT DU PAPIER

NOMS ET EMPLACEMENTS DES MAGASINS

Les noms des magasins sont les suivants.

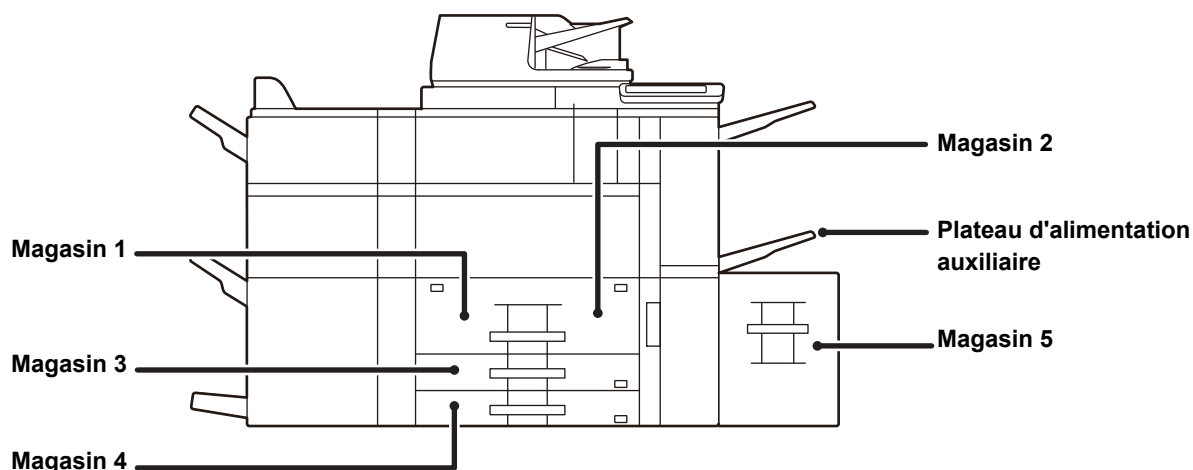

Magasins grande capacité

Réglage de l'orientation de la face à imprimer

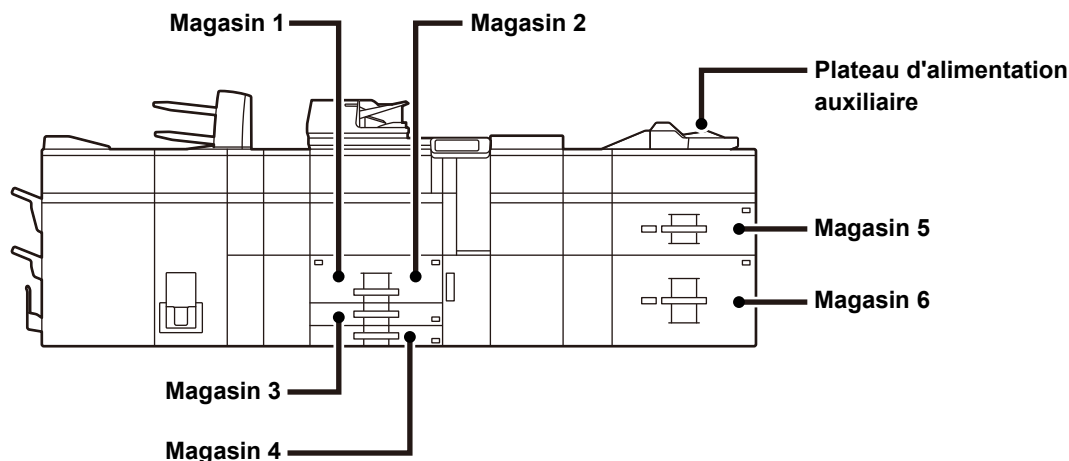

Le réglage de l'orientation de la face à imprimer du papier varie en fonction du magasin utilisé. Pour le papier "A en-tête" et "Préimprimé", placez le papier en sens inverse.

Placez la face à imprimer dans le sens indiqué ci-dessous.

Magasin	À l'état normal	Lorsque du papier à en-tête ou préimprimé est placé
Magasins 1 à 4	Face vers le haut	Face vers le bas
Plateau d'alimentation auxiliaire, Magasin 5, Magasin 6	Face vers le bas	Face vers le haut



CHARGEMENT DU PAPIER DANS LE MAGASIN 1 - 2

1

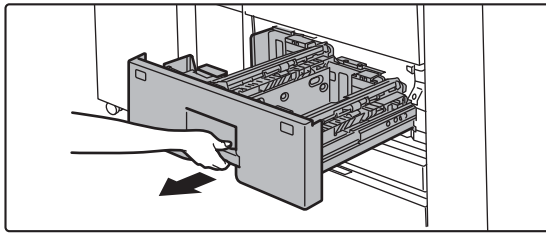

Tirez sur le magasin pour l'ouvrir.

Tirez doucement sur le magasin pour le sortir jusqu'à ce qu'il s'arrête.



Continuez à maintenir la poignée jusqu'à ce que verrou soit libéré.



2

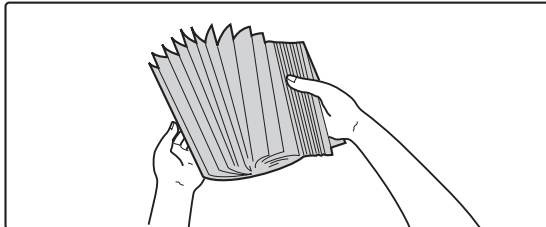

Aérez le papier.

Aérez bien le papier avant de le charger. Si vous n'aérez pas le papier, plusieurs feuilles peuvent être alimentées à la fois, pouvant entraîner un bouchage papier.

3

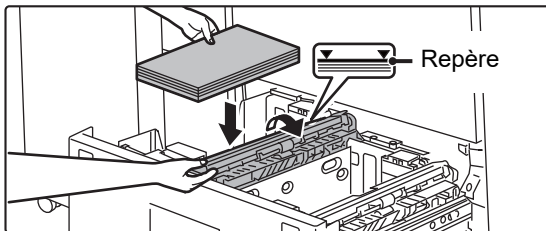

Soulevez le rouleau d'entraînement et placez du papier dans le magasin.

Chargez le papier avec la face à imprimer vers le haut. La pile ne doit pas dépasser la ligne repère (1200 feuilles maximum pour le magasin 1 ou 800 feuilles maximum pour le magasin 2).

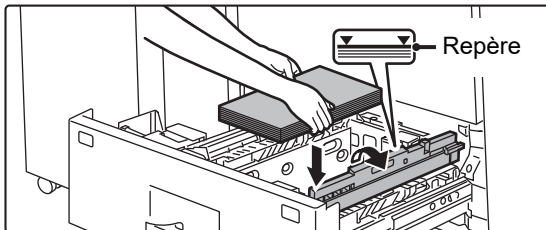

4

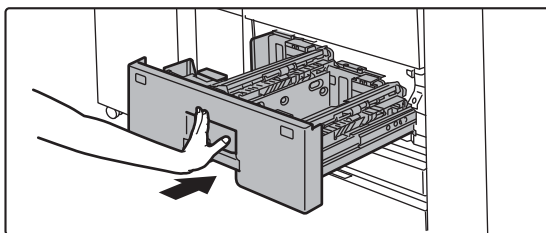

Abaissez le rouleau d'entraînement et poussez avec soin le magasin dans l'appareil.

Poussez fermement et entièrement le magasin dans la machine lentement. Forcer l'introduction du papier peut provoquer une avancée inclinée ou un bouchage papier.



CHARGEMENT DU PAPIER DANS LE MAGASIN 3 - 4

1

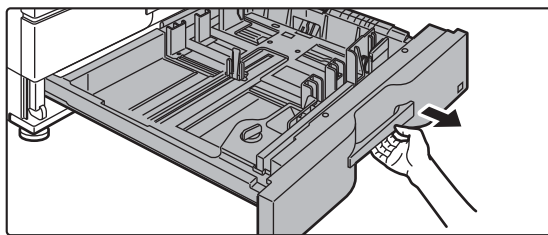

Tirez sur le magasin pour l'ouvrir.

Tirez doucement sur le magasin pour le sortir jusqu'à ce qu'il s'arrête.

Pour charger le papier, allez à l'étape 3.

Pour charger un format différent de papier, passez à l'étape suivante.



Continuez à maintenir la poignée jusqu'à ce que verrou soit libéré.

2

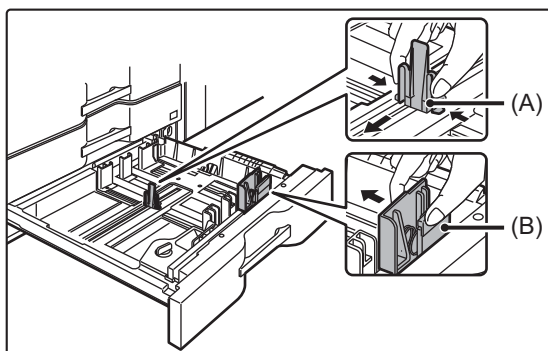

Réglez les guides papier A et B en appuyant sur leur levier de verrouillage et en les faisant coulisser pour les adapter aux dimensions longitudinale et transversale du papier à charger.

Vous pouvez faire glisser les guides papier A et B. Faites glisser chaque guide papier tout en appuyant sur son levier de verrouillage pour ajuster le format papier.



Du papier de format non standard ne peut être chargé que dans le magasin 4. Du papier de format non standard ne peut pas être chargé dans le magasin 3.

3

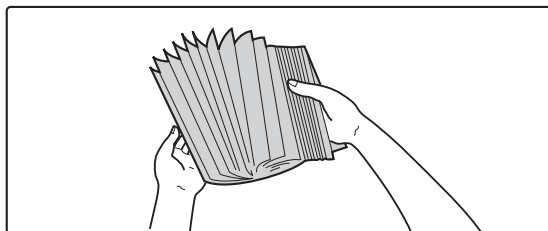

Aérez le papier.

Aérez bien le papier avant de le charger. Si vous n'aérez pas le papier, plusieurs feuilles peuvent être alimentées à la fois, pouvant entraîner un bouchage papier.

4

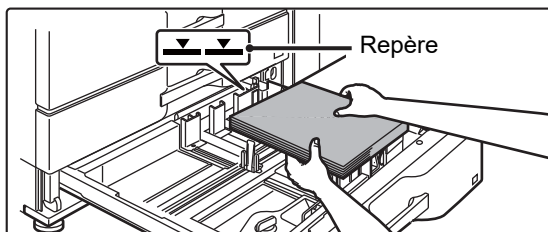

Insérez le papier dans le magasin.

Chargez le papier avec la face à imprimer vers le haut. La pile ne doit pas dépasser le repère (500 feuilles au maximum).



5

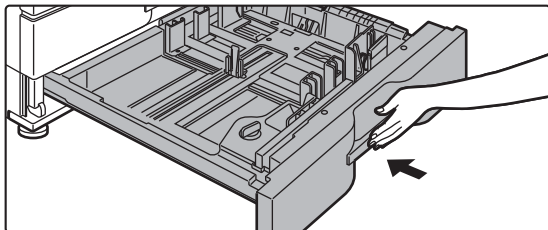

Poussez doucement le magasin dans la machine.

Poussez fermement et entièrement le magasin dans la machine lentement.
Forcer l'introduction du papier peut provoquer une avancée inclinée ou un bourrage papier.

CHARGEMENT DU PAPIER DANS LES AUTRES MAGASINS

Plateau d'alimentation auxiliaire (sur l'appareil)

1

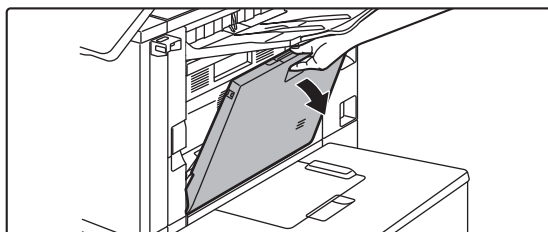

Ouvrez le plateau d'alimentation auxiliaire.

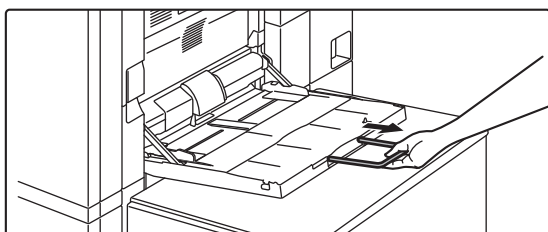

Lors du chargement de papier plus large que A4R ou 8-1/2" × 11"R, étendez le guide de prolongement.
Déployez complètement l'extension du plateau d'alimentation auxiliaire.

2

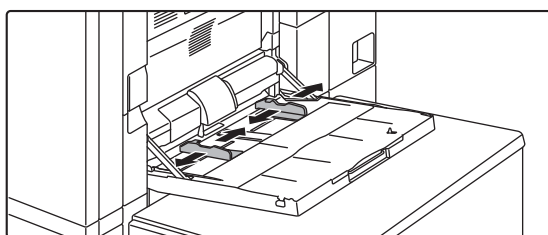

Ajustez les guides du plateau d'alimentation auxiliaire au format du papier à charger.

Réglez les guides du plateau d'alimentation auxiliaire de sorte qu'ils soient légèrement en contact avec le papier chargé.

3

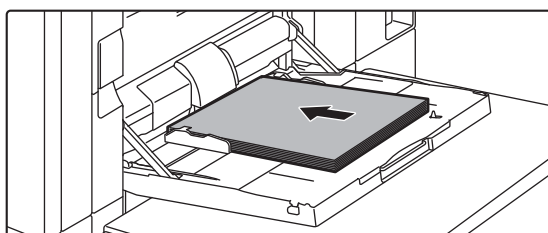

Chargez le papier avec la face à imprimer vers le bas.

Insérez le papier entre les guides du plateau d'alimentation auxiliaire jusqu'à ce que le papier s'arrête lentement.
Introduire le papier en forçant excessivement peut provoquer un repli du bord de tête. Introduire le papier de manière trop souple peut provoquer une avancée inclinée ou un bourrage papier.



Magasins grande capacité

1

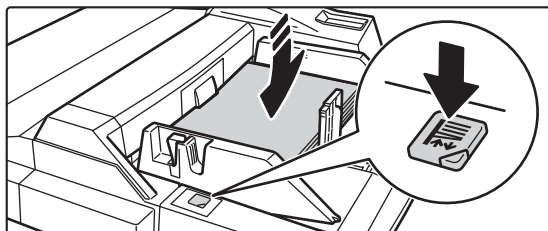

Pour remplacer le papier du plateau d'alimentation auxiliaire, appuyez sur le bouton de fonctionnement et retirez le papier.

Le plateau support du papier descend. Pendant la descente du plateau, le bouton de fonctionnement clignote. Le bouton s'allume lorsque le plateau support du papier a terminé son mouvement de descente. Ne retirez pas le papier tant que le bouton clignote.

2

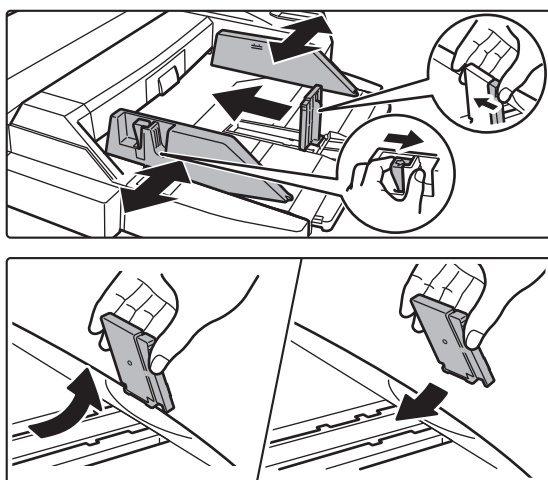

Ajustez les guides du plateau d'alimentation auxiliaire au format du papier à charger.

Saisissez le levier de verrouillage du guide pour régler les guides du plateau d'alimentation auxiliaire au format du papier. Veillez à régler les guides du plateau d'alimentation auxiliaire du côté arrière.

Si vous chargez du papier de format supérieur au format A4R ou 8-1/2" x 11"R, veillez à déployer l'extension du plateau d'alimentation auxiliaire. Retirez le guide du plateau d'alimentation auxiliaire du côté arrière et fixez-le au plateau du module d'insertion.



- Déployez complètement l'extension du plateau d'alimentation auxiliaire.
- Si vous chargez du papier de format supérieur au format A3W ou 8-1/2" x 14", retirez les guides du plateau d'alimentation auxiliaire du côté arrière.



Ne placez pas d'objets lourds sur le plateau d'alimentation auxiliaire et n'appuyez pas non plus dessus.

3

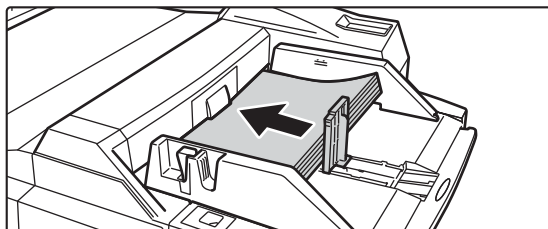

Insérez le papier le long des guides du plateau d'alimentation auxiliaire jusqu'en butée et ajustez le guide droit.

Chargez le papier avec la face à imprimer vers le bas. La pile ne doit pas dépasser la ligne repère.

Vous pouvez charger au maximum 500 feuilles de papier sur le plateau.



- Lorsque le papier s'arrête, ne forcez pas.
- Si les guides du plateau d'alimentation auxiliaire sont réglés sur un format plus large que celui du papier, faites glisser les guides jusqu'à ce qu'ils soient parfaitement adaptés à la largeur du papier. Si les guides sont réglés sur un format plus large que celui du papier, celui-ci risque d'être alimenté de travers ou de former des plis.



4

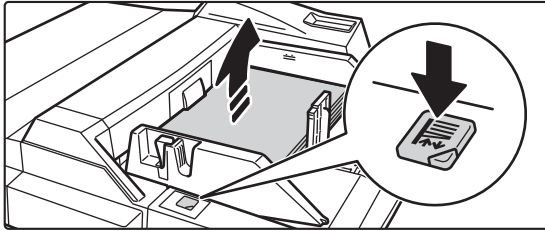

Appuyez sur le bouton de fonctionnement.

Le plateau support du papier monte. Pendant la montée du plateau, le bouton de fonctionnement clignote. Le bouton s'allume lorsque le plateau support du papier a terminé son mouvement de montée.

Magasin grande capacité (MX-LC12)

1

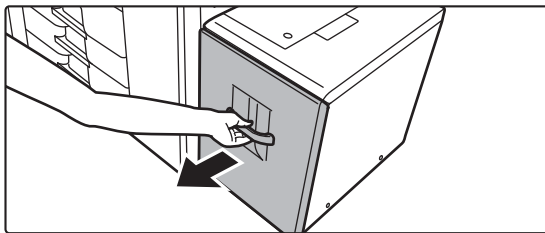

Tirez sur le magasin pour l'ouvrir.

Tirez doucement sur le magasin pour le sortir jusqu'à ce qu'il s'arrête.

2

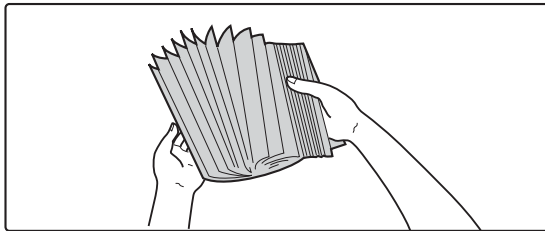

Aérez le papier.

Aérez bien le papier avant de le charger. Si vous n'aérez pas le papier, plusieurs feuilles peuvent être alimentées à la fois, pouvant entraîner un bouchage papier.

3

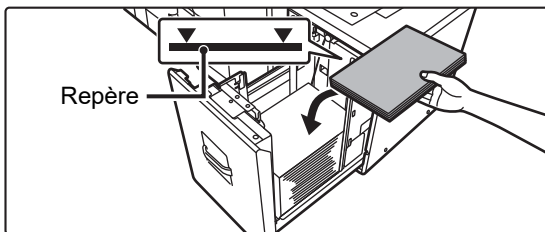

Placez le papier au centre du plateau support du papier.

Chargez le papier avec la face à imprimer vers le bas. La pile ne doit pas dépasser la ligne repère (3500 feuilles au maximum).

4

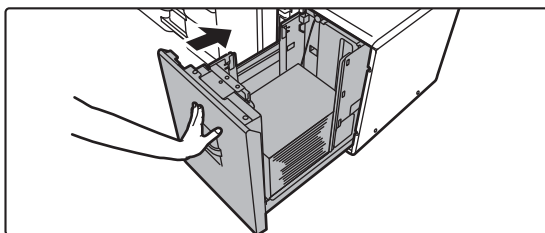

Poussez doucement le magasin dans la machine.

Poussez fermement et entièrement le magasin dans la machine lentement. Forcer l'introduction du papier peut provoquer une avancée inclinée ou un bouchage papier.





Magasin grande capacité (MX-LCX3 N)

1

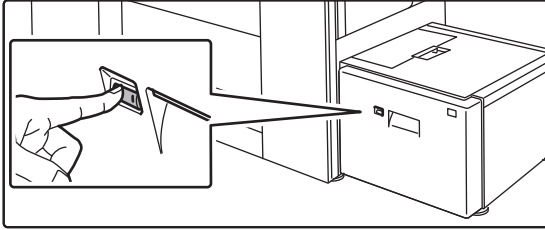

Appuyez sur le bouton de fonctionnement.

Le bouton de fonctionnement clignote et le plateau support du papier du magasin descend jusqu'à la position de chargement du papier. Attendez jusqu'à ce que le témoin du bouton de fonctionnement s'éteigne.



Ne sortez pas le magasin tant que le témoin n'est pas éteint. Si vous forcez l'ouverture du magasin lorsque le témoin du bouton est allumé ou clignote, vous risquez de provoquer un dysfonctionnement de l'appareil.

2

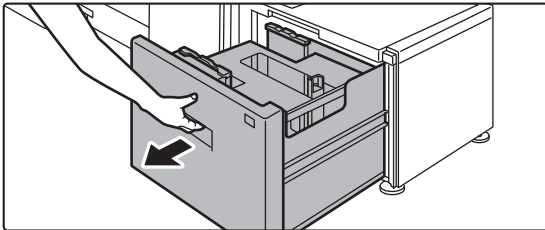

Tirez sur le magasin pour l'ouvrir.

Tirez doucement sur le magasin pour le sortir jusqu'à ce qu'il s'arrête.

3

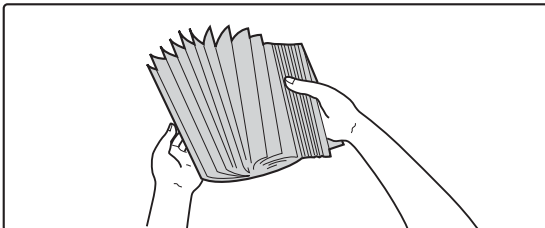

Aérez le papier.

Aérez bien le papier avant de le charger. Si vous n'aérez pas le papier, plusieurs feuilles peuvent être alimentées à la fois, pouvant entraîner un bouchage papier.



4

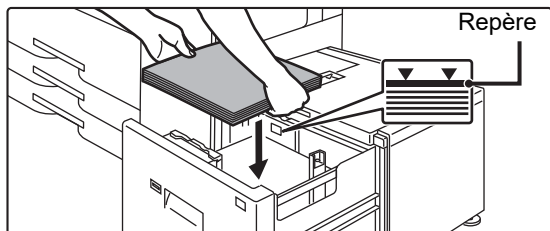

Placez le papier au centre du plateau support du papier.

Chargez le papier avec la face à imprimer vers le bas. La pile ne doit pas dépasser la ligne repère (3000 feuilles au maximum).

Quand un certain volume de papier est chargé, le plateau support du papier descend légèrement de façon automatique puis s'arrête. Répétez cette opération de la même façon pour charger du papier.



- Veillez à ne pas introduire votre main dans l'espace interne du plateau support du papier lorsque vous chargez du papier.

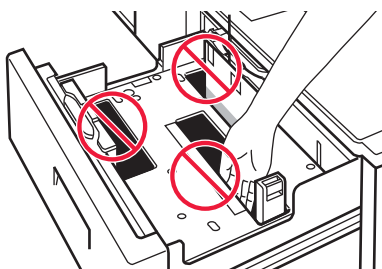

- Veillez à ne pas insérer de papier de rechange ou d'objets dans l'espace interne du magasin.

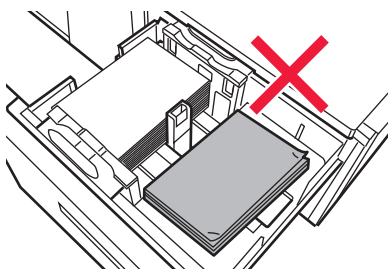

5

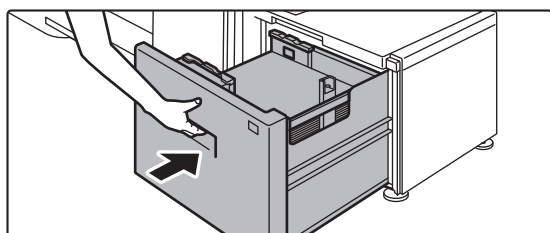

Poussez doucement le magasin dans la machine.

Poussez fermement et entièrement le magasin dans la machine lentement. Le plateau support du papier monte après la remise en place du magasin. Pendant la montée du plateau, le bouton de fonctionnement clignote. Le bouton s'allume lorsque le plateau support du papier a terminé son mouvement de montée.





Magasins grande capacité (MX-LCX3 N)

1

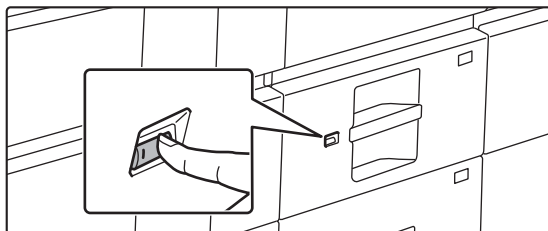

Appuyez sur le bouton de fonctionnement.

Le bouton de fonctionnement clignote et le plateau support du papier du magasin descend jusqu'à la position de chargement du papier. Attendez jusqu'à ce que le témoin du bouton de fonctionnement s'éteigne.



Ne sortez pas le magasin tant que le témoin n'est pas éteint. Si vous forcez l'ouverture du magasin lorsque le témoin du bouton est allumé ou clignote, vous risquez de provoquer un dysfonctionnement de l'appareil.

2

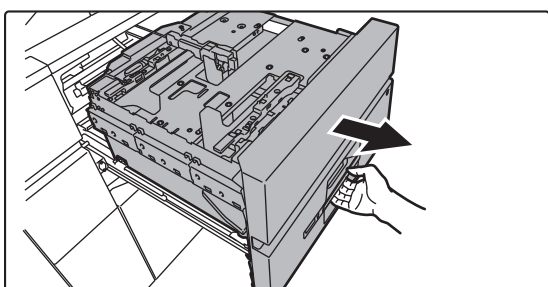

Tirez sur le magasin pour l'ouvrir.

Tirez doucement sur le magasin pour le sortir jusqu'à ce qu'il s'arrête.

3

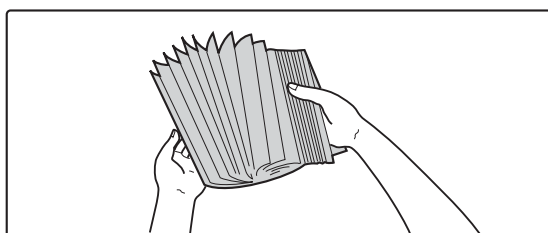

Aérez le papier.

Aérez bien le papier avant de le charger. Si vous n'aérez pas le papier, plusieurs feuilles peuvent être alimentées à la fois, pouvant entraîner un bouchage papier.

4

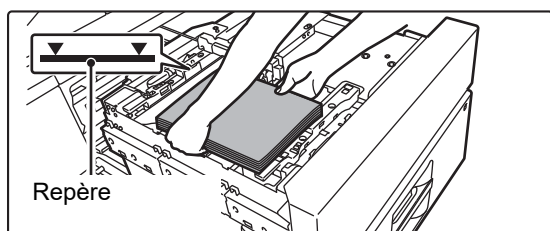

Chargez le papier.

Chargez le papier avec la face à imprimer vers le bas. La pile ne doit pas dépasser la ligne repère (2500 feuilles au maximum).

5

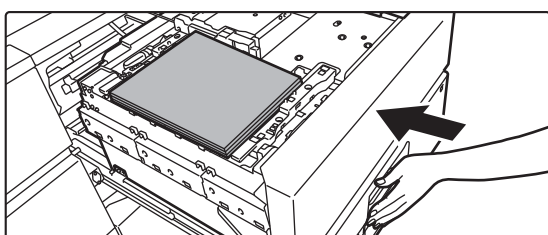

Poussez doucement le magasin dans la machine.

Poussez fermement et entièrement le magasin dans la machine lentement. Le plateau support du papier monte après la remise en place du magasin. Pendant la montée du plateau, le bouton de fonctionnement clignote. Le bouton s'allume lorsque le plateau support du papier a terminé son mouvement de montée.



MODIFICATION DES RÉGLAGES DU MAGASIN

Pour modifier le papier chargé dans le magasin, modifiez les réglages du magasin de la machine depuis [Réglages des magasins] dans l'écran d'accueil.

Par exemple, les étapes pour modifier du papier ordinaire B4 dans le magasin 3 par du papier recyclé A4 sont expliquées ci-dessous.

1



Appuyez sur la touche [Ecran d'accueil].

L'écran d'accueil apparaît.

2

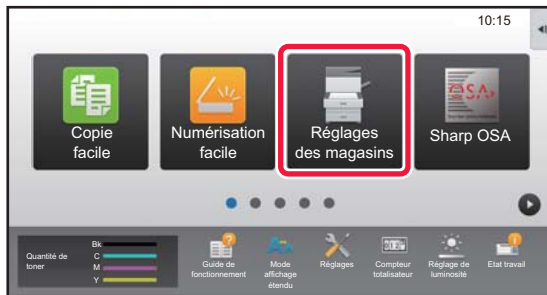

Appuyez sur la touche [Réglages des magasins].

3

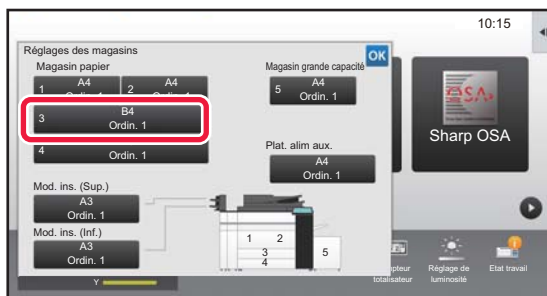

Appuyez sur la touche du magasin 3.

4

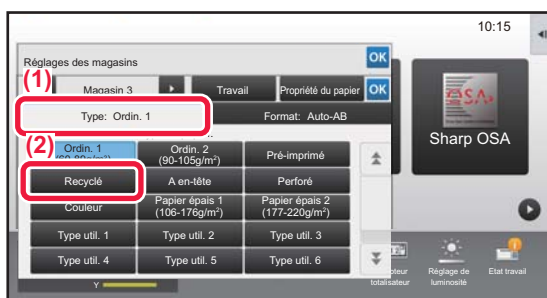

Définissez le type de papier.

(1) Appuyez sur l'onglet pour le Type de papier.

(2) Appuyez sur la touche [Recyclé].

5

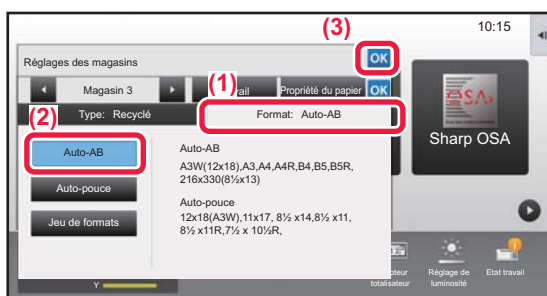

Définissez le format de papier.

(1) Appuyez sur l'onglet pour le Format de papier.

(2) Appuyez sur la touche [Auto-AB].

(3) Appuyez sur **OK** dans "Réglages des magasins".



ENREGISTREMENT DE CONTACTS DANS LE CARNET D'ADRESSES

Les "contacts" et "groupes" peuvent être enregistrés dans le carnet d'adresses.

La procédure qui permet d'ajouter un nouveau contact dans le carnet d'adresses en saisissant directement le nom et l'adresse est expliquée ici comme exemple.

1



Appuyez sur la touche [Ecran d'accueil].

L'écran d'accueil apparaît.

2

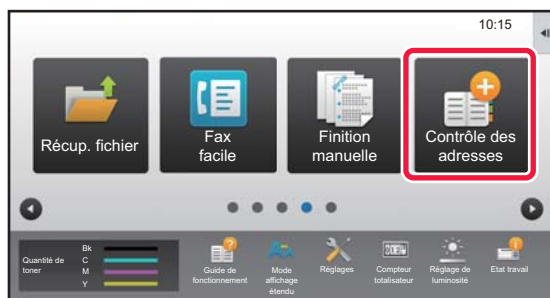

Appuyez sur la touche [Contrôle des adresses].

3

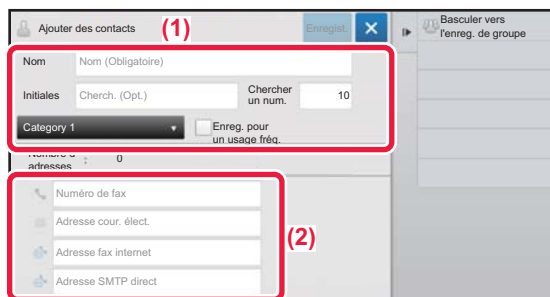

Entrez les informations que vous souhaitez enregistrer dans le carnet d'adresses.

(1) Saisissez les informations de base.

Assurez-vous de saisir [Nom] et [Initiales].

Pour spécifier une catégorie, sélectionnez-en une dans la liste des catégories qui s'affiche lorsque vous appuyez sur la zone de saisie. Pour enregistrer un contact à utiliser souvent, cochez la case [Enreg. pour un usage fréq.] .

(2) Appuyez sur [Numéro de fax], [Adresse cour. élect.], [Adresse fax internet] ou [Adresse SMTP direct], saisissez l'adresse, puis appuyez sur **OK**.

4

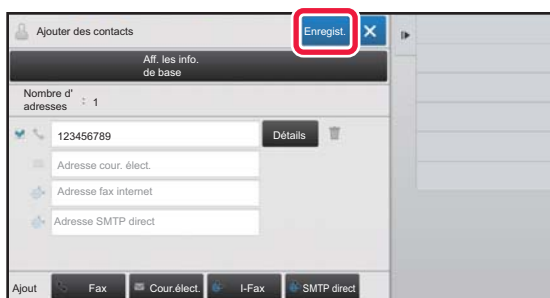

Appuyez sur la touche [Enregist.].

La première adresse de chaque type d'adresse est définie comme adresse par défaut. Si aucune adresse n'a de case cochée, un écran de confirmation s'affiche vous demandant si vous souhaitez sélectionner une adresse par défaut.

Modification ou suppression d'un contact

Appuyez sur la touche [Carnet d'adresses] sur l'écran d'accueil, sélectionnez le contact à modifier ou à supprimer, appuyez sur dans le panneau de commande et appuyez sur [Editer] ou [Effacer].

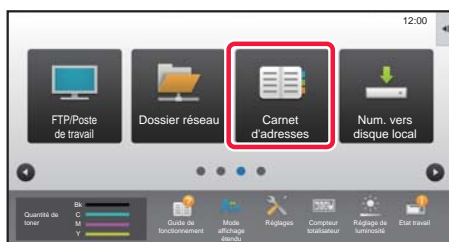



AUTHENTIFICATION UTILISATEUR

Lorsque l'authentification utilisateur est activée en mode réglages, vous devez vous identifier afin de pouvoir utiliser la machine. L'authentification utilisateur est désactivée dans les réglages par défaut.

Lorsque vous avez fini d'utiliser la machine, déconnectez-vous.

À PROPOS DES MÉTHODES D'AUTHENTIFICATION

Il existe deux méthodes d'authentification utilisateur : l'authentification par numéro d'utilisateur et l'authentification par nom de connexion / mot de passe. Pour obtenir les informations nécessaires pour pouvoir vous identifier, contactez l'administrateur système.

AUTHENTIFICATION PAR NUMÉRO D'UTILISATEUR

La procédure suivante permet de s'identifier via un numéro d'utilisateur communiqué par l'administrateur de la machine. Au démarrage de la machine, l'écran de connexion apparaît.



AUTHENTIFICATION PAR NOM DE CONNEXION/MOT DE PASSE

Cette méthode permet aux utilisateurs de s'identifier en entrant un nom de connexion et un mot de passe communiqués par l'administrateur de la machine ou l'administrateur du serveur LDAP.

Au démarrage de la machine, l'écran de connexion apparaît.

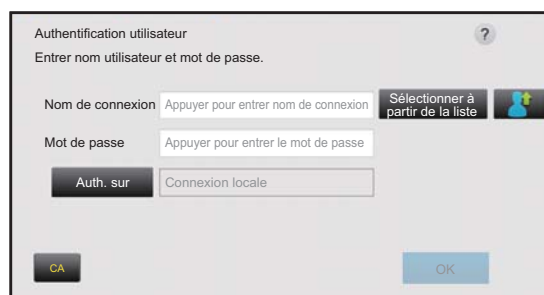

Déconnexion

Lorsque vous avez fini d'utiliser la machine, déconnectez-vous. Cela permet d'empêcher des personnes non autorisées d'utiliser la machine.





FONCTIONS QUI PEUVENT ÊTRE UTILISÉES SUR LA MACHINE

La machine dispose de plusieurs fonctions pour différentes fins.

Certaines fonctions pratiques sont décrites ci-dessous. Pour obtenir plus de détails, consultez le Manuel d'utilisation.

FONCTIONS PAPIER ET D'ÉCONOMIE DE TEMPS

N-Up

Cette fonction répartit uniformément plusieurs pages de documents originaux sur une seule feuille de papier. Utilisez cette fonction pour présenter plusieurs pages sous un format compact ou pour montrer un aperçu de toutes les pages d'un document.

Suppression page vierge

Si le document original numérisé contient des pages vides, cette fonction permet de les ignorer et de ne copier que les pages non vides. La machine détecte les pages vides, ce qui vous permet d'ignorer les pages vides inutiles sans devoir vérifier le document original.

Original form. mix.

Cette fonction numérise des documents originaux de formats différents en même temps, même si des documents originaux de format B5 (5-1/2 po x 8-1/2 po) sont mélangés avec des documents originaux de format A4 (8-1/2 po x 11 po). Lors d'une copie, vous pouvez associer la fonction des documents originaux de format mixte et le réglage de sélection automatique de taux pour modifier le taux utilisé pour chaque document original et imprimer toutes les pages sur le même format de papier.

Compteur originaux

Comptez le nombre de feuilles originales numérisées, puis affichez le résultat avant la transmission. La vérification du nombre de feuilles originales numérisées avant la transmission permet d'éviter les erreurs.

Épreuve

Cette fonction permet de réaliser une épreuve avant d'imprimer le nombre spécifié de copies. Vérifiez l'image d'aperçu avec l'épreuve. Si nécessaire, modifiez le réglage. Cette fonction permet d'enregistrer le document original numérisé dans la machine, et vous n'êtes plus obligé de renumériser le document original en fonction du réglage modifié.

Copie tandem

Cette fonction partage en deux un travail de copie entre deux machines connectées au réseau, ce qui permet de réduire le temps de copie.



Const. Travail

Cette fonction divise les documents originaux en séries et alimente chaque série (une série à la fois) via le chargeur automatique de documents lors de la copie ou de l'envoi d'un grand nombre de documents originaux.

Card Shot

Cette fonction permet de copier ou d'envoyer le recto et le verso d'une carte sur une seule feuille (et pas sur des feuilles séparées). Utilisez cette fonction pour réaliser des copies de pièces d'identité et pour économiser du papier.

Numérisation à recadrage multiple

Vous pouvez placer plusieurs documents comme des reçus sur la vitre d'exploitation, et recadrer et enregistrer automatiquement chaque document dans un fichier distinct pendant la numérisation.

Réglage Auto.

Pour définir automatiquement les réglages de numérisation adaptés à l'original, appuyez sur la touche [Réglage Auto.] dans l'écran initial du mode facile. Les réglages Orientation de l'image, Résolution et Suppression page vierge sont définis automatiquement.

FONCTIONS DE RENFORCEMENT DE LA SÉCURITÉ

Imp. Texture de fond

Des caractères empêchant la copie non autorisée (tels qu'un texte prédéfini ou personnalisé) sont placés comme caractères invisibles dans un motif de fond. Lorsqu'une feuille sortie avec une impression de motif est copiée, les caractères masqués apparaissent.

Impression des informations de suivi

Cette fonction force l'impression de renseignements de suivi prédéfinis afin d'empêcher les copies non autorisées.



FONCTIONS DE NUMÉRISATION

Ajustement de l'arrière-plan



Vous pouvez ajuster l'arrière-plan en assombrissant ou en éclaircissant les zones claires du document original.

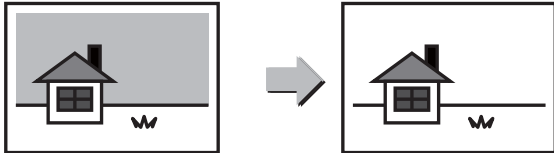

Num. lente Numér. papier épais



Utilisez cette fonction pour numériser des documents originaux peu épais par le chargeur automatique de documents. Cette fonction évite les risques de bourrage des documents originaux peu épais.

Num. lente

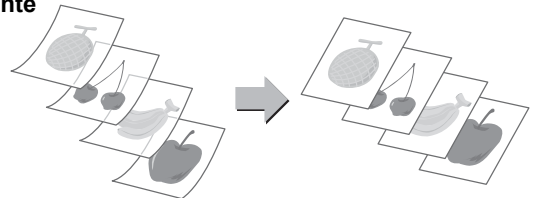

Numér. papier épais

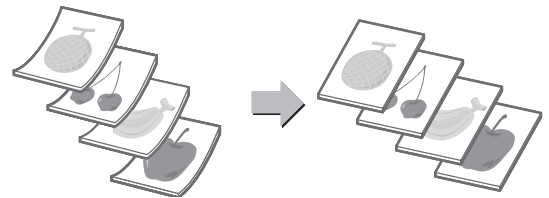

Num. 2 pages



On peut transmettre les côtés gauche et droit d'un document original en deux pages distinctes. Cette fonction est pratique pour faxer les pages gauche et droite d'un livre ou de tout autre document relié, sous forme de pages distinctes.

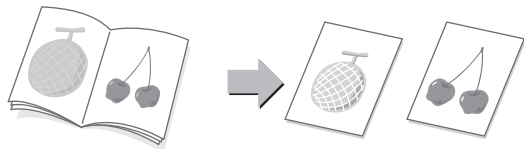

Dissocier livre



Cette fonction divise un document original agrafé en piqûre à cheval (tel qu'un catalogue ou une brochure) et les copie de façon séquentielle.

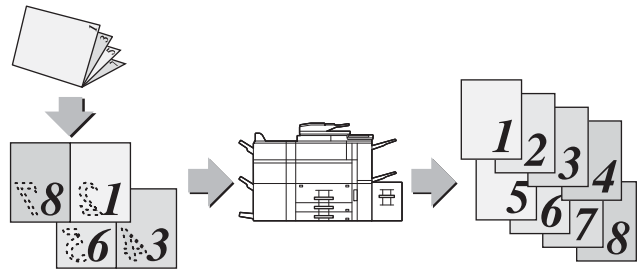

Effacement



La fonction effacement permet d'effacer les lignes d'ombre sur les images produites lors de la numérisation de documents originaux épais ou de livres.

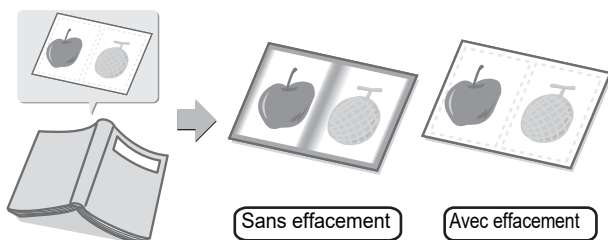

Vérification tampon



Cette fonction tamponne chaque document original numérisé qui est passé par le chargeur automatique de documents, ce qui vous permet de vérifier que tous les documents originaux ont bien été numérisés.

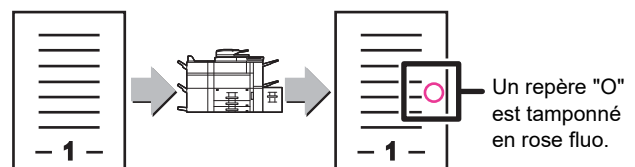



COPIEUR

Cette section explique les procédures de base pour utiliser la fonction copieur.

▶ RÉALISATION DE COPIES	34
▶ MODE COPIE	36
▶ COPIE SUR UN PAPIER SPÉCIAL (Copie via le plateau d'alimentation auxiliaire)	37



RÉALISATION DE COPIES

Cette section explique comment définir un taux de reproduction.

1

Appuyez sur la touche [Ecran d'accueil].

L'écran d'accueil apparaît.

2

Appuyez sur l'icône de mode [Copie facile].

L'écran de mode Copie facile s'affiche.

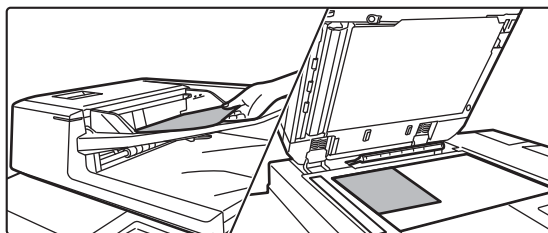
3

Placez le document original.

Placez le document original sur le magasin du chargeur automatique de documents ou sur la vitre d'exposition.

► [PLACEMENT DES DOCUMENTS ORIGINAUX \(page 16\)](#)

4

Appuyez sur la touche [Taux de repro.].

Les fonctions ci-dessous peuvent être activées en mode facile.

- Choix papier
- Copie R/V
- Taux de repro.
- Agrafage*¹, Agrafer / Perforer*²
- Mode couleur
- Original
- Exposition
- N-Up
- Card Shot

*1 Si un finisseur ou un finisseur de piqûre à cheval est installé.

*2 Si un module de perforation et un finisseur ou un finisseur en piqûre à cheval est installé.

Pour sélectionner des réglages plus détaillés, appuyez sur la touche [Détails] et sélectionnez les réglages en mode normal.

► [MODE COPIE \(page 36\)](#)



5



Définissez le taux de reproduction.

Lorsque vous aurez terminé les réglages, appuyez sur **OK**.

6

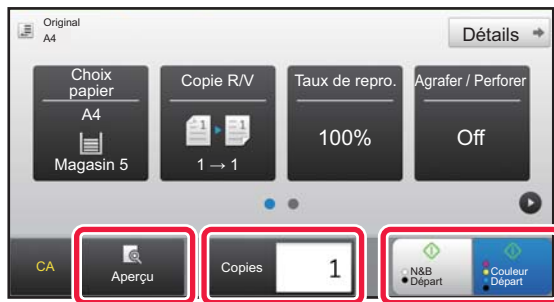

Définissez le nombre de copies, puis appuyez sur la touche [Couleur Départ] ou la touche [N&B Départ].

- Dans l'état par défaut, la machine détecte si le document original est en noir et blanc ou en couleur lorsque vous appuyez sur la touche [Couleur Départ], et bascule automatiquement entre la numérisation binaire en couleur et en noir et blanc. Lorsque vous appuyez sur la touche [N&B Départ], la machine numérise en binaire noir et blanc. Pour obtenir plus de détails, consultez le Manuel d'utilisation.
- Pour vérifier l'aperçu d'un document, appuyez sur la touche [Aperçu].

► [ÉCRAN D'APERÇU \(page 15\)](#)

Annuler copie



Annuler copie



MODE COPIE

Le mode Copie contient deux modes : mode facile et mode normal.

Le mode facile est limité aux fonctions souvent utilisées qui vous permettent de réaliser sans problème la plupart des travaux de copie.

Si vous devez sélectionner des réglages détaillés ou des fonctions spéciales, utilisez le mode normal. Toutes les fonctions peuvent être utilisées en mode normal.

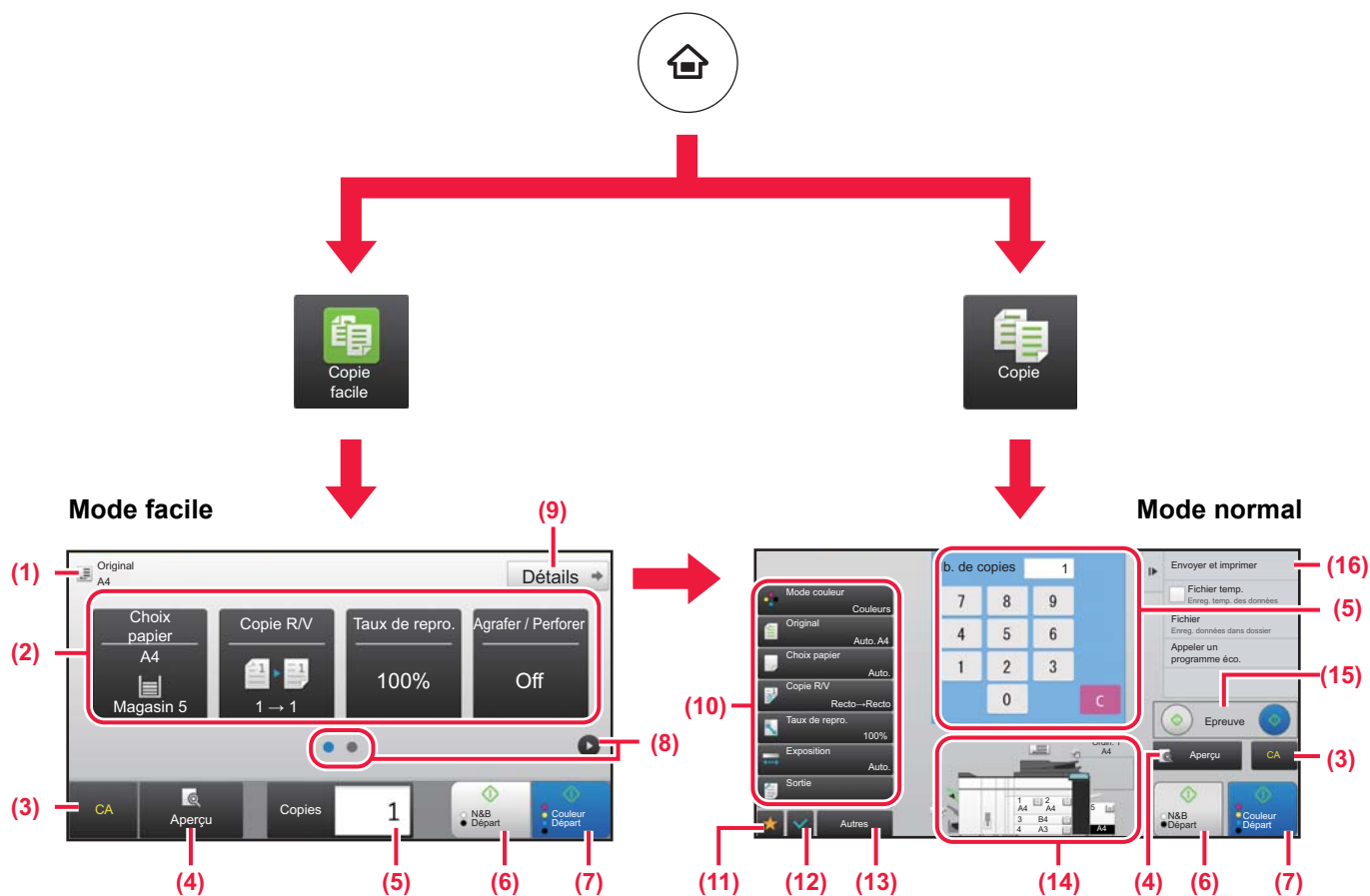

(1) Affiche le format du document original placé.

(2) Sélectionnez la fonction à utiliser.

Pour sélectionner une fonction en mode facile

Dans "Mode réglages", sélectionnez [Réglages système] → [Réglages communs] → [Réglages de fonctionnement] → [Réglages du mode facile] → [Copie facile]

(3) Tous les réglages sont réinitialisés.

(4) Numérise le document original et affiche une image d'aperçu.

► [ÉCRAN D'APERÇU \(page 15\)](#)

(5) Saisir le nombre de copies.

(6) Démarre la copie en noir et blanc.

(7) Démarre la copie en couleur.

(8) Permuter les pages pour afficher les touches de raccourci.

(9) Passer en mode normal.

(10) La touche de réglages qui peut être utilisée pour faire des copies.

(11) Affiche la liste des touches de fonction. [Autres] fréquemment utilisés, les programmes et d'autres réglages peuvent être enregistrés.

(12) Vérifier les réglages actuels.

(13) Affiche la liste des touches autres que les touches de fonction indiquées ci-dessus.

► [FONCTIONS QUI PEUVENT ÊTRE UTILISÉES SUR LA MACHINE \(page 30\)](#)

(14) Indique la présence ou l'absence d'un document original et le format du papier chargé dans chaque magasin. Si vous appuyez sur cette touche, l'écran de sélection du papier s'ouvre.

(15) Démarre la copie d'essai en noir et blanc ou en couleur.

(16) Affiche les fonctions qui peuvent être utilisées dans le Mode Copie.



COPIE SUR UN PAPIER SPÉCIAL (Copie via le plateau d'alimentation auxiliaire)

Cette section explique comment charger du papier épais A4 po dans le plateau d'alimentation auxiliaire.

1

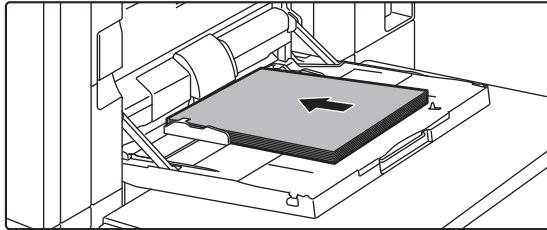

Chargez le papier dans le plateau d'alimentation auxiliaire.

► [Plateau d'alimentation auxiliaire \(sur l'appareil\) \(page 21\)](#)

2

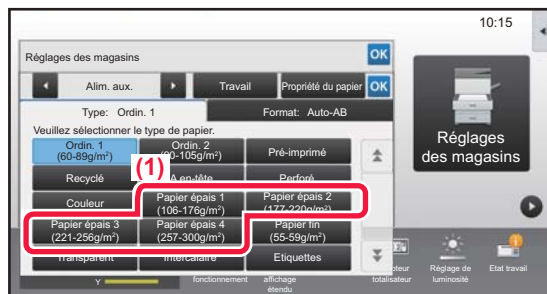

Sélectionnez les réglages sur l'écran tactile.

(1) Appuyez sur la touche [Papier épais 1], [Papier épais 2], [Papier épais 3] ou [Papier épais 4].

Appuyez sur la touche [Papier épais 1] si le papier est de couverture 106 g/m² à 176 g/m² (28 lb bond à 65 lb), la touche [Papier épais 2] si le papier est de couverture 177 g/m² à 220 g/m² (65 lb à couverture 80 lb), la touche [Papier épais 3] si le papier est de couverture 221 g/m² à 256 g/m² (80 lb à index 140 lb) ou la touche [Papier épais 4] si le papier est de index 257 g/m² à 300 g/m² (140 lb à couverture 110 lb).

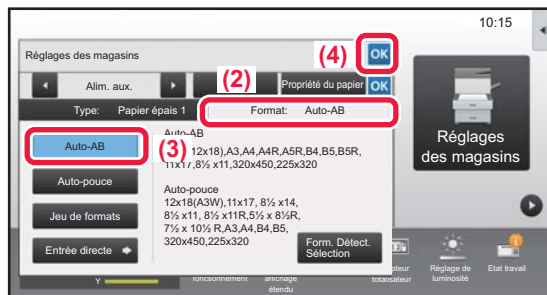

(2) Appuyez sur l'onglet [Format: Auto-AB].

(3) Appuyez sur la touche [Auto-AB].

(4) Appuyez sur **OK** de "Réglages des magasins".

3



Appuyez sur l'icône de mode [Copie facile].

L'écran de mode Copie facile s'affiche.



4



Appuyez sur la touche [Choix papier].

5



Sélectionnez le plateau d'alimentation auxiliaire.

6



Définissez le nombre de copies, puis appuyez sur la touche [Couleur Départ] ou la touche [N&B Départ].

- Dans l'état par défaut, la machine détecte si le document original est en noir et blanc ou en couleur lorsque vous appuyez sur la touche [Couleur Départ], et bascule automatiquement entre la numérisation binaire en couleur et en noir et blanc. Lorsque vous appuyez sur la touche [N&B Départ], la machine numérise en binaire noir et blanc. Pour obtenir plus de détails, consultez le Manuel d'utilisation.
- Pour vérifier l'aperçu d'un document, appuyez sur la touche [Aperçu].

► [ÉCRAN D'APERÇU \(page 15\)](#)

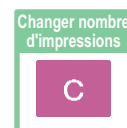



IMPRIMANTE

Cette section explique la procédure de base pour imprimer à l'aide du pilote d'imprimante de la machine. Les explications des écrans et des procédures concernent principalement Windows® 8.1 dans les environnements Windows® et Mac OS X v10.10 dans les environnements Mac OS. La fenêtre varie en fonction de la version du système d'exploitation, de la version du pilote d'imprimante et de l'application.

- ▶ **IMPRESSION DANS UN ENVIRONNEMENT WINDOWS..... 40**
- ▶ **IMPRESSION DANS UN ENVIRONNEMENT Mac OS..... 42**
- ▶ **IMPRESSION D'UN FICHIER DIRECTEMENT À PARTIR D'UNE CLÉ USB....44**



IMPRESSION DANS UN ENVIRONNEMENT WINDOWS

L'exemple suivant explique comment imprimer un document de format A4 à partir de "WordPad", qui est un programme accessoire standard sous Windows.

Pour installer le pilote d'imprimante et configurer les réglages dans un environnement Windows, consultez le Guide d'installation du logiciel.

Pour obtenir des informations sur les pilotes d'imprimante disponibles et les exigences pour leur utilisation, consultez le Manuel d'utilisation.

1

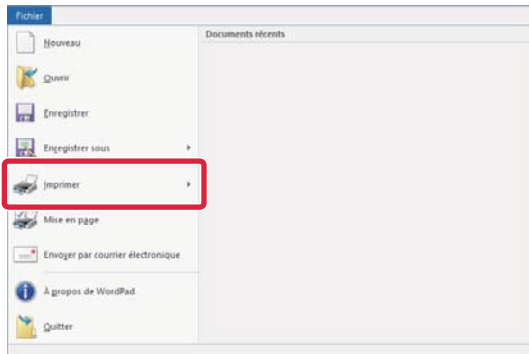

Sélectionnez [Imprimer] dans le menu [Fichier] de WordPad.

2

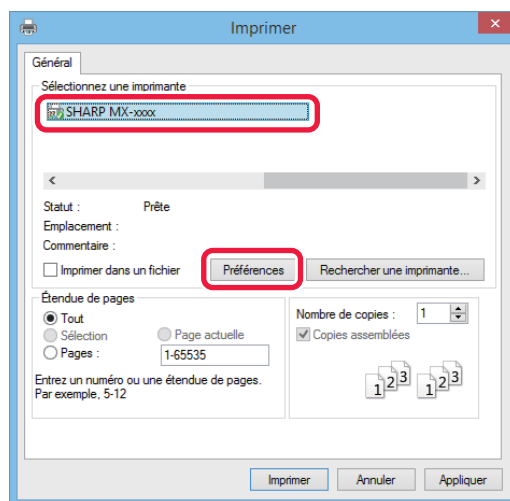

Sélectionnez le pilote d'imprimante de la machine et cliquez sur le bouton [Préférences].

Si les pilotes d'imprimante apparaissent sous la forme d'une liste, sélectionnez dans la liste le nom du pilote à utiliser.

3

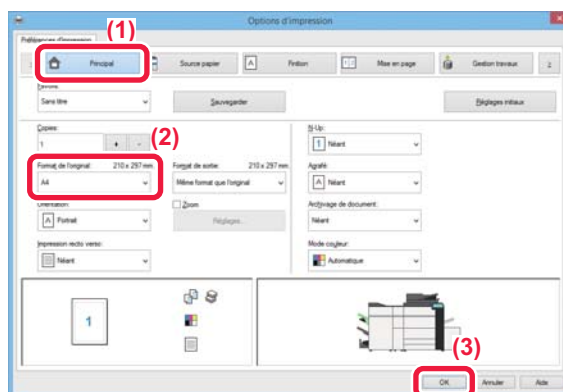

Sélectionnez les réglages d'impression.

(1) Cliquez sur l'onglet [Principal].

(2) Sélectionnez le format original.

Pour sélectionner des réglages d'autres onglets, cliquez sur l'onglet de votre choix et sélectionnez les réglages.

(3) Cliquez sur le bouton [OK].

- Il est possible d'afficher l'aide pour un réglage en cliquant sur ce dernier et en appuyant sur la touche [F1].
- Cliquez sur le bouton [Aide], la fenêtre Aide s'ouvre et vous propose des explications sur les réglages de l'onglet.



4

Cliquez sur le bouton [Imprimer].

L'impression commence.

IMPRESSION SUR ENVELOPPES

Le plateau d'alimentation auxiliaire peut être utilisé pour imprimer sur des enveloppes.

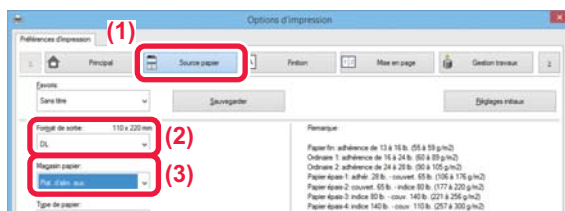

(1) Cliquez sur l'onglet [Source papier].

(2) Sélectionnez le format de l'enveloppe dans "Format de sortie".

Lorsque "Format de sortie" est défini sur [DL], "Type de papier" est également automatiquement défini sur [Enveloppe].

(3) Sélectionnez [Plat. d'alim. aux.] ou [Magasin 4] dans "Magasin papier".



Définissez le type de papier du plateau d'alimentation auxiliaire sur [Enveloppe] et chargez une enveloppe dans le plateau d'alimentation auxiliaire.

► [Chargement d'enveloppes \(page 23\)](#)





IMPRESSION DANS UN ENVIRONNEMENT Mac OS

L'exemple suivant explique comment imprimer un document de format A4 à partir de "TextEdit", qui est un programme accessoire standard sous Mac OS.

Pour installer le pilote d'imprimante et configurer les réglages dans un environnement Mac OS, consultez le Guide d'installation du logiciel.

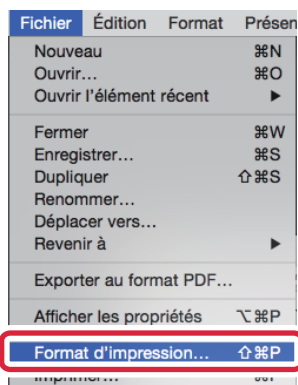
1

Sélectionnez [Format d'impression] dans le menu [Fichier].

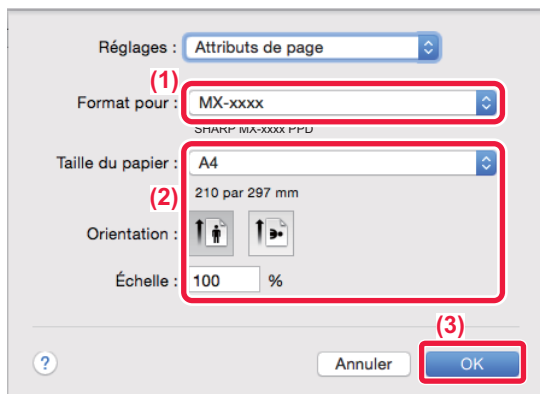
2

Sélectionnez les réglages du papier.

- (1) Vérifiez que c'est bien la bonne imprimante qui est sélectionnée.
- (2) Sélectionnez les réglages du papier. Définissez le format papier, l'orientation du papier et le taux de reproduction.
- (3) Cliquez sur le bouton [OK].

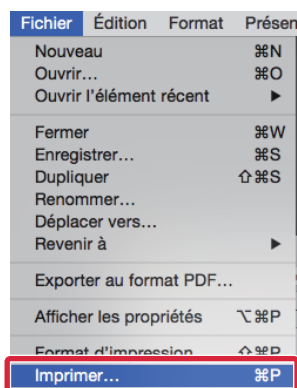
3

Sélectionnez [Imprimer] dans le menu [Fichier].



4

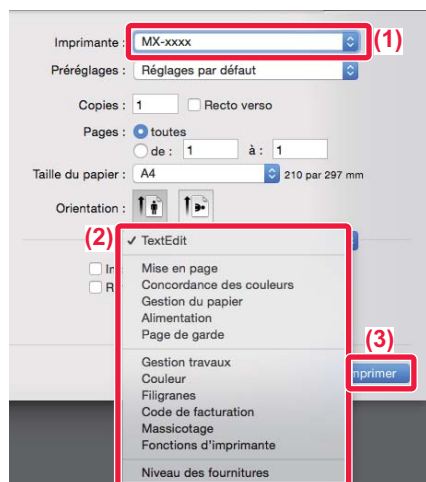

Sélectionnez les réglages d'impression.

- (1) Vérifiez que c'est bien la bonne imprimante qui est sélectionnée.
- (2) Sélectionnez les éléments du menu et configurez les réglages nécessaires.
- (3) Cliquez sur le bouton [Imprimer].

IMPRESSION SUR ENVELOPPES

Le plateau d'alimentation auxiliaire peut être utilisé pour imprimer sur des enveloppes.

Sélectionnez le format d'enveloppe dans les réglages de l'application ("Mise en page" dans de nombreuses applications) et effectuez les étapes suivantes.

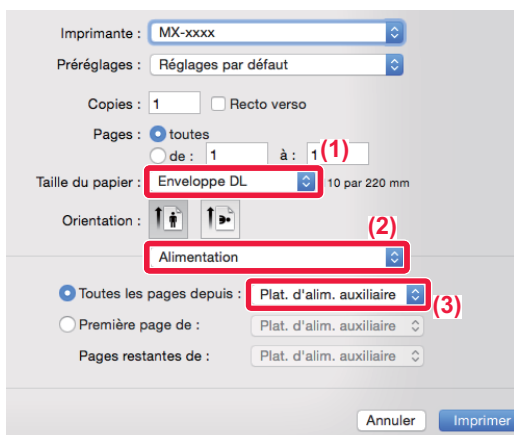

- (1) Sélectionnez le format de l'enveloppe dans "Taille du papier".
- (2) Sélectionnez [Alimentation].
- (3) Sélectionnez [Plat. d'alim. auxiliaire] dans le menu "Toutes les pages depuis".



Définissez le type de papier du plateau d'alimentation auxiliaire sur [Enveloppe] et chargez une enveloppe dans le plateau d'alimentation auxiliaire.

► [Chargement d'enveloppes \(page 23\)](#)



IMPRESSION D'UN FICHER DIRECTEMENT À PARTIR D'UNE CLÉ USB

À partir du panneau de commande de la machine, vous pouvez imprimer des fichiers d'une clé USB connectée à la machine, sans avoir à utiliser le pilote d'imprimante. Les différents types de fichiers (avec leurs extensions correspondantes) pouvant être imprimés directement sont indiqués ci-dessous.

Type de fichier	TIFF	JPEG	PCL	PDF, PDF crypté, PDF compact, PDF/A, PDF/A compact	PS	DOCX, XLSX, PPTX	PNG
Extension	tiff, tif	jpeg, jpg, jpe, jfif	pcl, prn	pdf	ps, prn	docx, xlsx, pptx	png

1

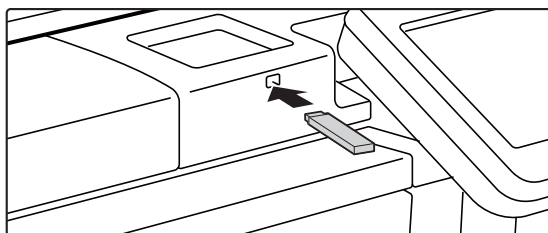

Connectez la clé USB à la machine.

2

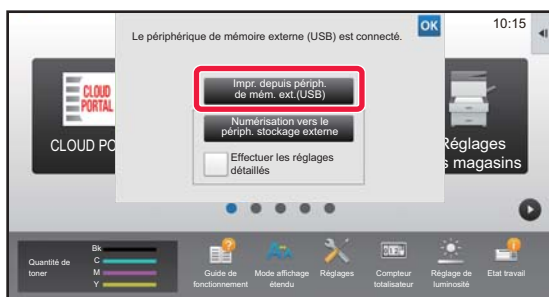

Lorsqu'un écran pour sélectionner l'action s'affiche, appuyez sur [Impr. depuis périph. de mém. ext.(USB)].

Si l'écran ne s'affiche pas, suivez les étapes suivantes :

- (1) Appuyez sur la touche [Récup. fichier].
- (2) Appuyez sur [Sélectionner fichier à impr. depuis clé USB] du panneau de sélection.

3

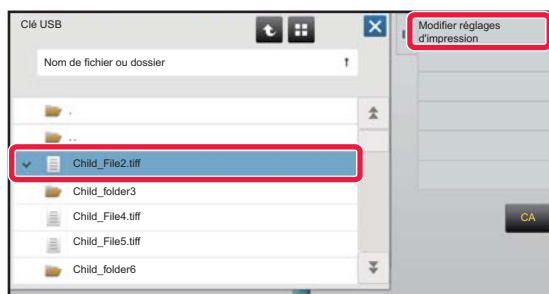

Appuyez sur la touche du fichier que vous souhaitez imprimer, puis appuyez sur [Vérifier l'image] sur le panneau de sélection.

- Lorsque vous imprimez plusieurs fichiers, appuyez sur les touches correspondant aux fichiers que vous souhaitez imprimer et appuyez sur la touche [Imprimer] du panneau de sélection.
- Appuyez sur pour passer aux miniatures.

4

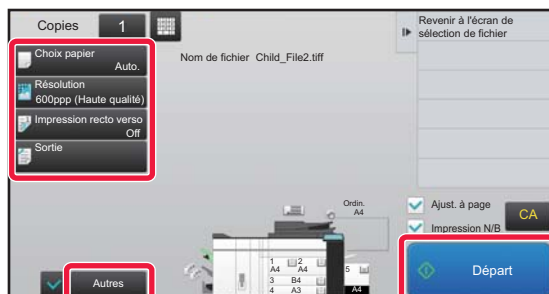

Sélectionnez les réglages d'impression et appuyez sur la touche [Départ].

5

Retirez la clé USB de la machine.

DirectOffice™ est un produit de CSR Imaging US, LP.
DirectOffice™ est une marque commerciale de CSR Imaging US, LP, déposée aux États-Unis et dans d'autres pays, utilisée selon autorisation.



TÉLÉCOPIE

Cette section explique les procédures de base pour utiliser la fonction fax de la machine.

▶ ENVOI D'UN FAX.....	46
▶ MODE FAX.....	48



ENVOI D'UN FAX

Cette section explique la procédure de base pour l'envoi d'un fax.

En mode fax, les documents originaux en couleur sont envoyés sous forme d'images noires et blanches.

1



Appuyez sur la touche [Ecran d'accueil].

L'écran d'accueil apparaît.

2

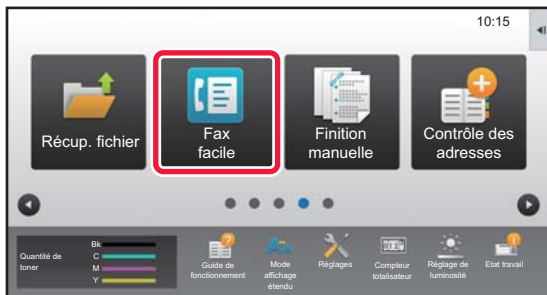

Appuyez sur l'icône de mode [Fax facile].

L'écran de mode Fax facile s'affiche.

3

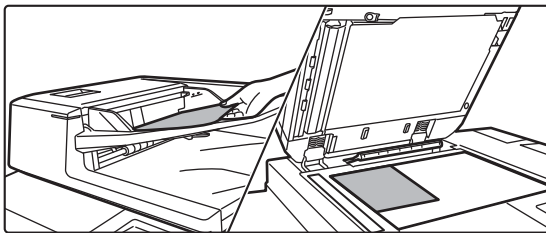

Placez le document original.

Placez le document original sur le magasin du chargeur automatique de documents ou sur la vitre d'exposition.

► [PLACEMENT DES DOCUMENTS ORIGINAUX \(page 16\)](#)

4

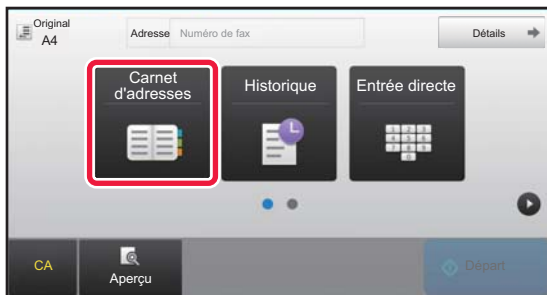

Appuyez sur la touche [Carnet d'adresses].

Vous pouvez également appuyer sur les touches numériques pour saisir directement un numéro de fax ou sélectionner un numéro de fax à partir du journal de transmission.

5

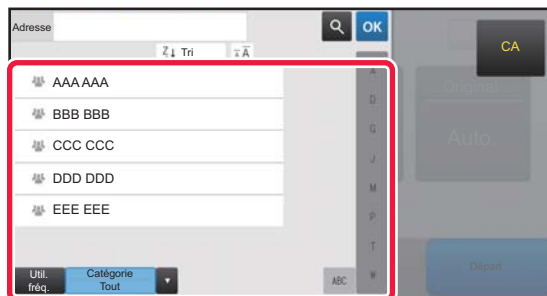

Appuyez sur la touche de la destination souhaitée.

Les adresses du mode actuel sont sélectionnées dans les adresses dont les cases ont été cochées lorsque la destination choisie a été enregistrée. Si aucune adresse n'a été enregistrée avec la case cochée, appuyez sur la touche [Oui] dans l'écran de confirmation et sélectionnez les adresses souhaitées.

Pour ajouter une autre destination, appuyez sur la touche de la destination.

6

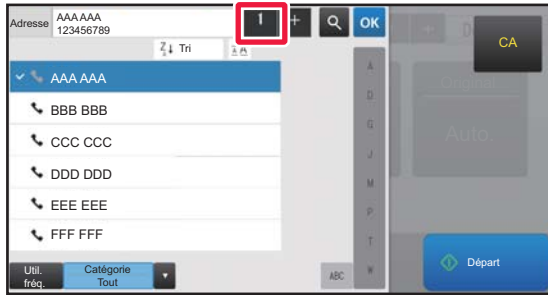

Appuyez sur la touche [Toutes dest.].

Une liste des destinations sélectionnées s'affiche.

7



Confirmez la destination.

Si une destination incorrecte apparaît dans la liste, appuyez sur la destination, puis appuyez sur la touche [Effacer].

8

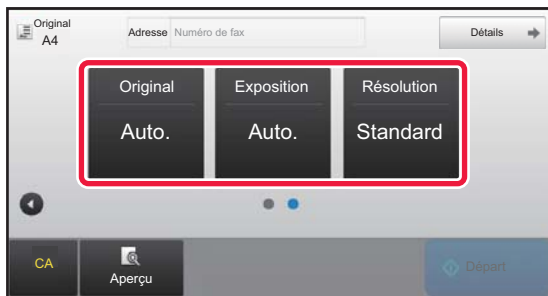

Appuyez sur pour modifier les écrans et sélectionnez les réglages.

Modifiez les réglages nécessaires.

Les fonctions ci-dessous peuvent être activées en mode facile.

- Original
- Exposition
- Résolution

Pour sélectionner des réglages plus détaillés, appuyez sur la touche [Détails] et sélectionnez les réglages en mode normal.

► [MODE FAX \(page 48\)](#)

9



Appuyez sur la touche [Départ].

Pour vérifier l'aperçu d'un document, appuyez sur  pour revenir à l'écran initial de Fax facile et appuyez sur la touche [Aperçu].

► [ÉCRAN D'APERÇU \(page 15\)](#)

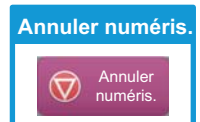



MODE FAX

Le mode Fax contient deux modes : mode facile et mode normal.

Le mode facile est limité aux fonctions souvent utilisées qui vous permettent de réaliser sans problème la plupart des travaux de fax. Si vous devez sélectionner des réglages détaillés ou des fonctions spéciales, utilisez le mode normal.

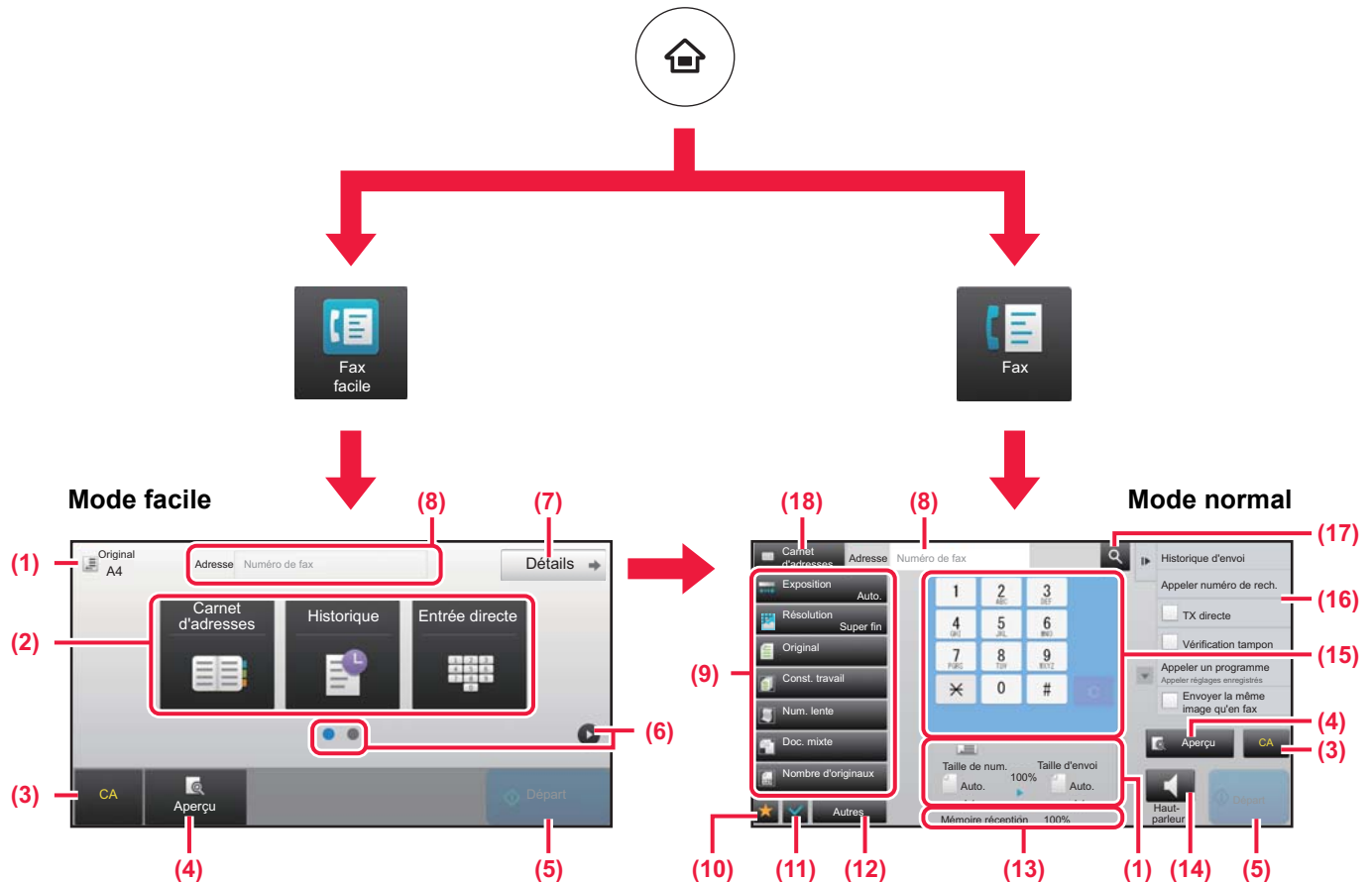

- (1) Affiche les formats du document original et les données à envoyer.
- (2) Sélectionner l'adresse et les fonctions que vous souhaitez utiliser.

- (3) Réinitialiser les réglages et les adresses.
- (4) Numérise le document original et affiche une image d'aperçu.
 - ▶ [ÉCRAN D'APERÇU \(page 15\)](#)
- (5) La transmission du fax va immédiatement commencer.
- (6) Permuter les pages pour afficher les touches de raccourci.
- (7) Passer en mode normal.
- (8) Affiche le numéro de fax de destination.
- (9) La touche de réglages qui peut être utilisée pour le fax.
- (10) Affiche la liste des touches de fonction. [Autres] fréquemment utilisés, les programmes et d'autres réglages peuvent être enregistrés.
- (11) Vérifier les réglages actuels.
- (12) Affiche la liste des touches autres que les touches de fonction indiquées ci-dessus.
 - ▶ [FONCTIONS QUI PEUVENT ÊTRE UTILISÉES SUR LA MACHINE \(page 30\)](#)
- (13) Affiche la quantité de mémoire disponible pour la réception de fax.
- (14) Appuyer sur cette touche pour composer le numéro en mode haut-parleur.
- (15) Saisir le numéro de fax.
- (16) Affiche les fonctions qui peuvent être utilisées dans le Mode Fax.
- (17) Recherche l'adresse.
- (18) Affiche le carnet d'adresses.



Pour sélectionner une fonction en mode facile

Dans "Mode réglages", sélectionnez [Réglages système] → [Réglages communs] → [Réglages de fonctionnement] → [Réglages du mode facile] → [Fax facile]

- (3) Réinitialiser les réglages et les adresses.
- (4) Numérise le document original et affiche une image d'aperçu.
 - ▶ [ÉCRAN D'APERÇU \(page 15\)](#)
- (5) La transmission du fax va immédiatement commencer.
- (6) Permuter les pages pour afficher les touches de raccourci.
- (7) Passer en mode normal.
- (8) Affiche le numéro de fax de destination.
- (9) La touche de réglages qui peut être utilisée pour le fax.



NUMÉRISEUR

Cette section explique les différentes utilisations de la fonction numériser réseau et la procédure de base pour utiliser le mode numérisation.

Il vous faut le kit d'extension I-fax pour utiliser la fonction I-fax.

▶ FONCTION NUMÉRISEUR RÉSEAU.....	50
▶ NUMÉRISATION D'UN DOCUMENT ORIGINAL.....	51
▶ MODE NUMÉRISEUR.....	53



FONCTION NUMÉRISEUR RÉSEAU

La fonction numériseur réseau de la machine peut être utilisée pour transmettre des images numérisées par une multitude de méthodes.

La fonction numériseur réseau comprend les modes suivants.

Pour utiliser un mode, appuyez sur le bouton du mode dans l'écran d'accueil.

Modes numérisation



Pour envoyer une image sur une adresse e-mail, utilisez

Numériser vers courrier électronique



Pour télécharger une image sur un serveur FTP, utilisez

Numériser vers FTP

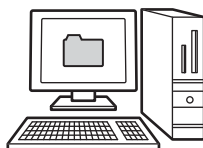

Pour envoyer une image vers un dossier partagé sur votre ordinateur, utilisez

Numériser vers le dossier réseau

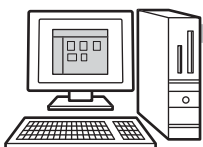

Pour traiter une image dans une application spécifique, utilisez

Numériser vers un poste de travail

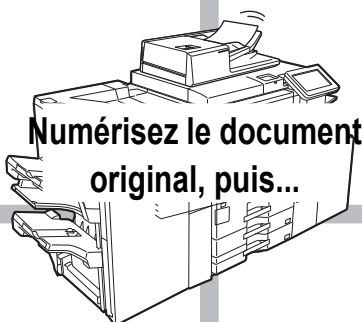

Mode clé USB

Utilisez ce mode pour enregistrer une image sur une clé USB



Mode I-fax

Utilisez ce mode pour envoyer un fax via internet

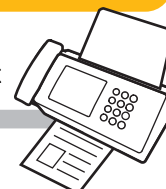

La machine prend en charge SMTP direct.

Mode numérisation PC

Utilisez ce mode pour numériser une photo tout en y apportant des corrections sur votre ordinateur



Une application logicielle compatible TWAIN peut être utilisée.

Mode entrée de données

Si vous souhaitez utiliser une solution de documents liée à une application





NUMÉRIISATION D'UN DOCUMENT ORIGINAL

Le fonctionnement de base pour la numérisation est expliquée ci-dessous.

La procédure pour envoyer un fichier numérisé par e-mail vers une destination enregistrée dans le carnet d'adresses est expliquée ici.

1



Appuyez sur la touche [Ecran d'accueil].

L'écran d'accueil apparaît.

2



Appuyez sur l'icône de mode [Numérisation facile].

L'écran de mode Numérisation facile s'affiche.

3

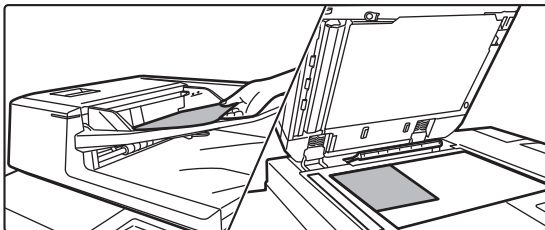

Placez le document original.

Placez le document original sur le magasin du chargeur automatique de documents ou sur la vitre d'exposition.

► [PLACEMENT DES DOCUMENTS ORIGINAUX \(page 16\)](#)

4



Appuyez sur la touche [Carnet d'adresses].

5

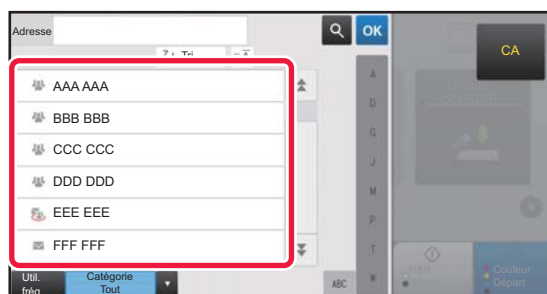

Appuyez sur la touche de la destination souhaitée.

Les adresses du mode actuel sont sélectionnées dans les adresses dont les cases ont été cochées lorsque la destination choisie a été enregistrée. Si aucune adresse n'a été enregistrée avec la case cochée, appuyez sur la touche [Oui] dans l'écran de confirmation et sélectionnez les adresses souhaitées.

Pour ajouter une autre destination, appuyez sur la touche de la destination.



6

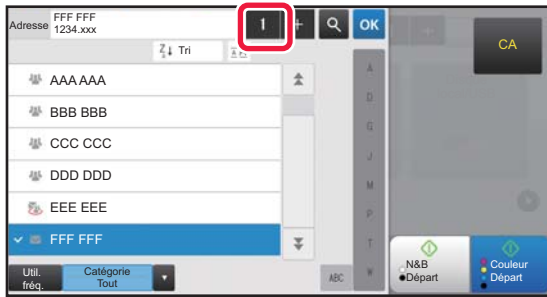

Appuyez sur la touche [Toutes dest.].

Une liste des destinations sélectionnées s'affiche.

7



Confirmez la destination.

Si une destination incorrecte apparaît dans la liste, appuyez sur la destination, puis appuyez sur la touche [Effacer].

8

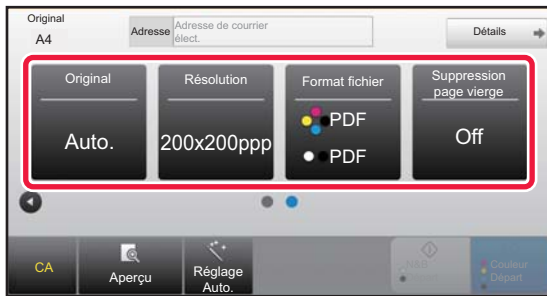

Appuyez sur [] pour modifier les écrans et sélectionnez les réglages.

Modifiez les réglages nécessaires.

Les fonctions ci-dessous peuvent être activées en mode facile.

- Original
- Résolution
- Format fichier
- Suppression page vierge

Pour sélectionner des réglages plus détaillés, appuyez sur la touche [Détails] et sélectionnez les réglages en mode normal.

► [MODE NUMÉRISEUR \(page 53\)](#)

9



Appuyez sur la touche [Couleur Départ] ou sur la touche [N&B Départ].

- Dans l'état par défaut, la machine détecte si le document original est en noir et blanc ou en couleur lorsque vous appuyez sur la touche [Couleur Départ], et bascule automatiquement entre la numérisation binaire en couleur et en noir et blanc. Lorsque vous appuyez sur la touche [N&B Départ], la machine numérise en binaire noir et blanc. Pour obtenir plus de détails, consultez le Manuel d'utilisation.
- Pour vérifier l'aperçu d'un document, appuyez sur **OK** pour revenir à l'écran initial de Numérisation facile et appuyez sur la touche [Aperçu].

► [MISE SOUS TENSION \(page 13\)](#)

Annuler numéris.

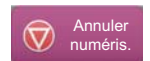



MODE NUMÉRISEUR

SÉLECTION DU MODE NUMÉRISEUR

Dans l'écran d'accueil, appuyez sur l'icône du mode numériseur souhaité pour afficher l'écran initial du mode numériseur.

Si le bouton que vous souhaitez utiliser n'apparaît pas, appuyez sur ◀ ou sur ▶ pour modifier l'écran.

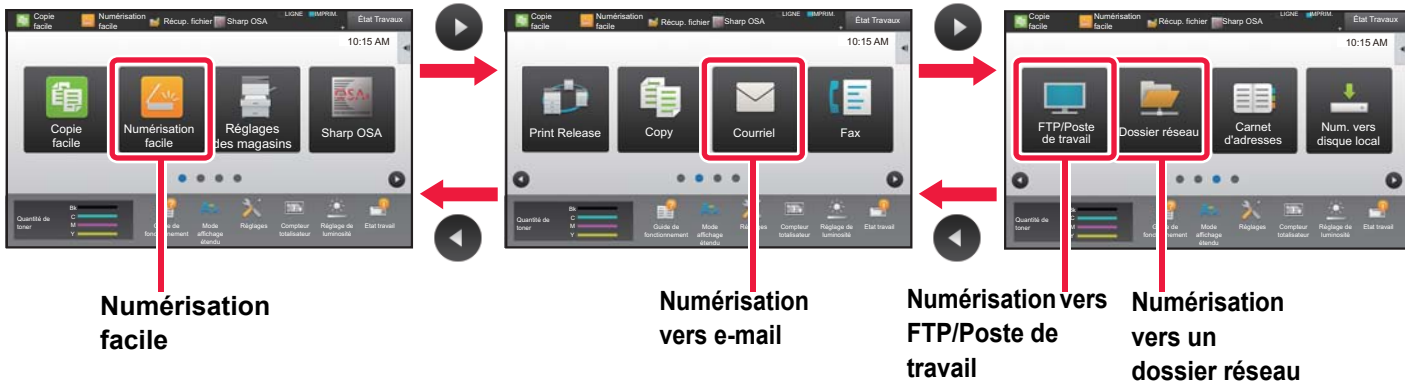



ÉCRAN INITIAL DU MODE NUMÉRISEUR

Le mode numériseur contient deux modes : mode facile et mode normal.

Le mode facile est limité aux fonctions souvent utilisées qui vous permettent de réaliser sans problème la plupart des travaux de numérisation.

Si vous devez sélectionner des réglages détaillés ou des fonctions spéciales, utilisez le mode normal.

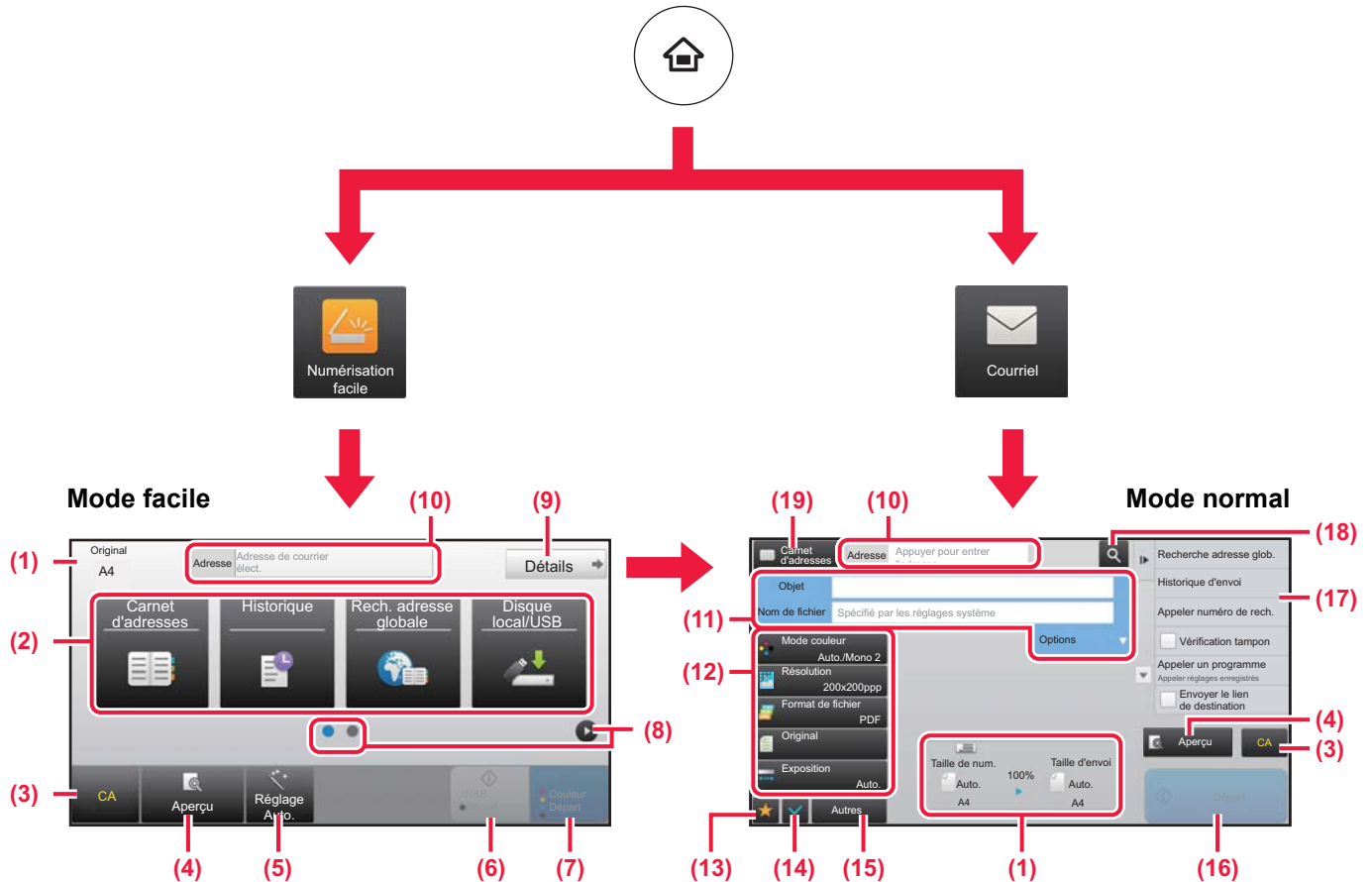

- (1) Affiche les formats du document original et les données à envoyer.
- (2) Sélectionner l'adresse et les fonctions que vous souhaitez utiliser.

- (10) Appuyez sur cette touche pour afficher le clavier tactile.
- (11) Saisir le sujet, le nom du fichier et les autres éléments. L'écran varie en fonction du type de numérisation.

Pour sélectionner une fonction en mode facile
 Dans "Mode réglages", sélectionnez [Réglages système] → [Réglages communs] → [Réglages de fonctionnement] → [Réglages du mode facile] → [Numérisation facile]

- (12) La touche de réglages qui peut être utilisée pour l'envoi d'images.
- (13) Affiche la liste des touches de fonction. [Autres] fréquemment utilisés, les programmes et d'autres réglages peuvent être enregistrés.

- (3) Réinitialiser les réglages et les adresses.
- (4) Numérise le document original et affiche une image d'aperçu.
 ▶ [ÉCRAN D'APERÇU \(page 15\)](#)
- (5) Définir automatiquement l'orientation du document original, la résolution et le saut des pages vides.
- (6) Démarre la numérisation en noir et blanc
- (7) Démarre la numérisation en couleur.
- (8) Permuter les pages pour afficher les touches de raccourci.
- (9) Passer en mode normal.

- (14) Vérifier les réglages actuels.
- (15) Affiche la liste des touches autres que les touches de fonction indiquées ci-dessus.
 ▶ [FONCTIONS QUI PEUVENT ÊTRE UTILISÉES SUR LA MACHINE \(page 30\)](#)
- (16) La transmission va démarrer.
- (17) Affiche les fonctions qui peuvent être utilisées dans le mode Envoi d'image.
- (18) Recherche l'adresse.
- (19) Affiche le carnet d'adresses.



ARCHIVAGE DE DOCUMENTS

La fonction archivage de documents est utilisée pour enregistrer le document ou imprimer l'image sur le état disque local lorsque vous effectuez une copie, une impression ou un autre travail. Vous pouvez imprimer ou réaliser d'autres opérations en utilisant ultérieurement le fichier enregistré.

Cette section présente plusieurs fonctions de l'archivage de documents.

- ▶ **UTILISATIONS DE LA FONCTION ARCHIVAGE DE DOCUMENTS... 56**
- ▶ **ENREGISTREMENT D'UN DOCUMENT UNIQUEMENT (Num. vers disque local)..... 57**
- ▶ **IMPRESSION D'UN FICHIER ENREGISTRÉ..... 60**



UTILISATIONS DE LA FONCTION ARCHIVAGE DE DOCUMENTS

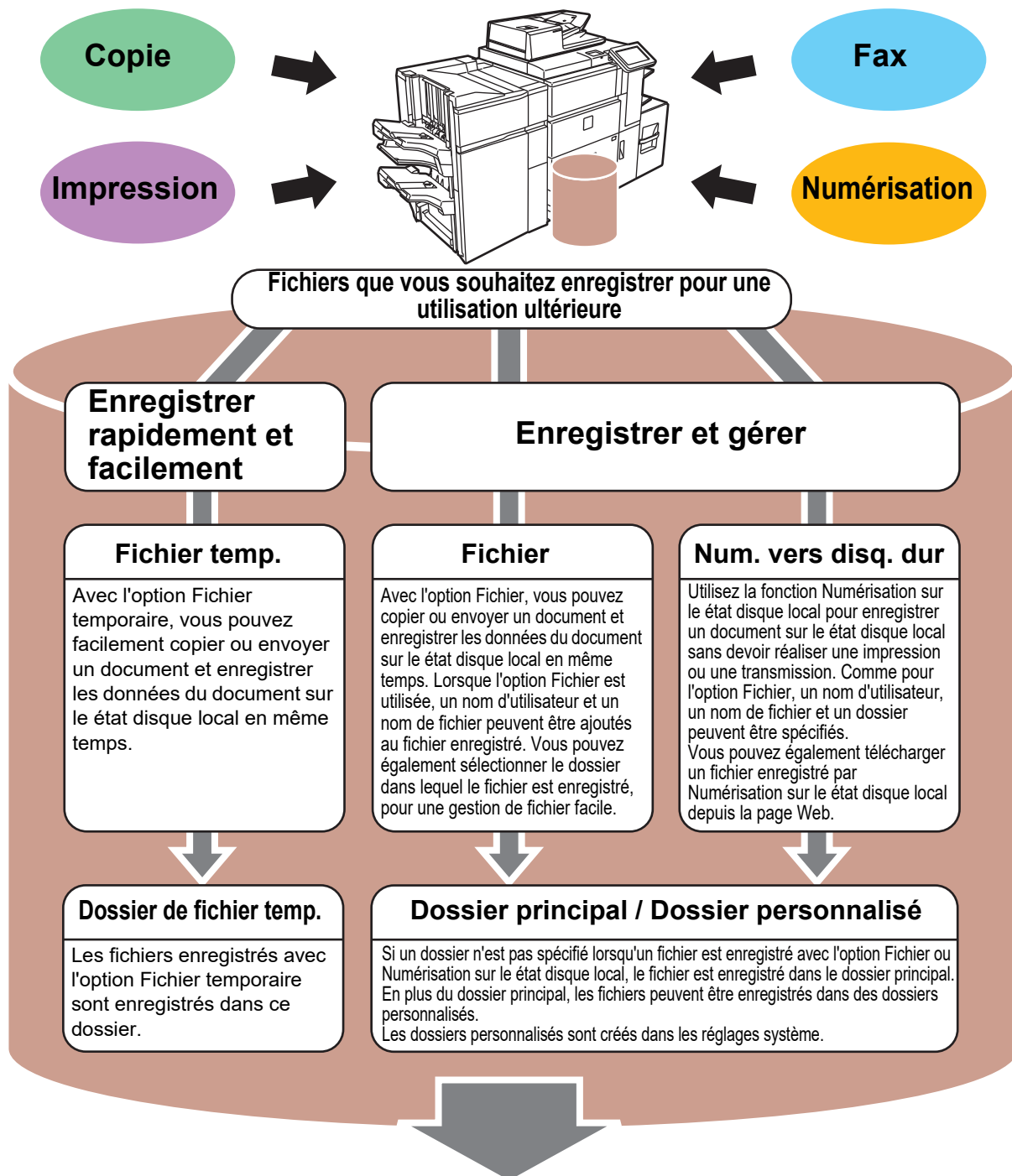

Vous pouvez imprimer ou transmettre les fichiers enregistrés comme nécessaire. Un fichier qui a été enregistré à l'aide du pilote d'imprimante ne peut pas être transmis.

(Le fichier peut être transmis si le "Format RIP" est modifié par le format "RVB".)



ENREGISTREMENT D'UN DOCUMENT UNIQUEMENT (Num. vers disque local)

La fonction Numérisation sur le état disque local vous permet d'enregistrer un document numérisé dans le dossier principal ou dans un dossier personnalisé. Cette fonction n'est pas utilisée pour imprimer ou envoyer.

La procédure pour enregistrer un document dans le dossier principal est expliquée ci-dessous.

Pour enregistrer dans un dossier personnalisé, appuyez sur la touche [Récup. fichier] dans l'écran d'accueil, appuyez sur [Num. vers disq. dur] sur le panneau de sélection, puis sélectionnez les réglages d'enregistrement. Pour obtenir plus d'informations, consultez le Manuel d'utilisation.

Enregistrement par Numérisation facile

Vous pouvez enregistrer un fichier dans le dossier principal ou dans Mon Dossier (lorsque l'authentification utilisateur est activée).

1



Appuyez sur la touche [Ecran d'accueil].

L'écran d'accueil apparaît.

2

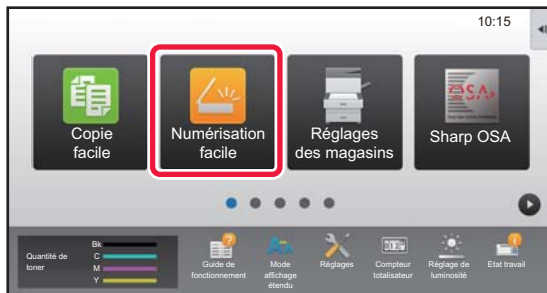

Appuyez sur l'icône de mode [Numérisation facile].

3

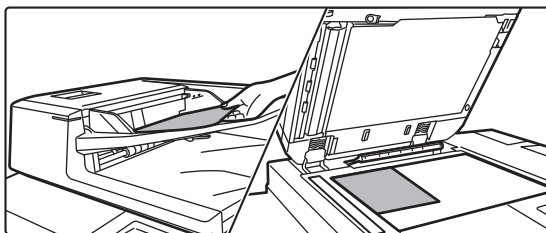

Placez le document original.

Placez le document original sur le magasin du chargeur automatique de documents ou sur la vitre d'exposition.

► [PLACEMENT DES DOCUMENTS ORIGINAUX \(page 16\)](#)

4

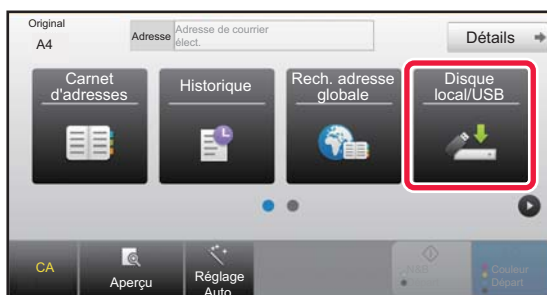

Appuyez sur la touche [Disque local/USB].





5



Appuyez sur la touche [Num. vers disque local].

6



Appuyez sur la touche [Couleur Départ] ou sur la touche [N&B Départ].

Pour vérifier l'aperçu d'un document, appuyez sur la touche [Aperçu].

► [ÉCRAN D'APERÇU \(page 15\)](#)

Annuler numéris.

Annuler numéris.



Numérisation vers une clé USB

1

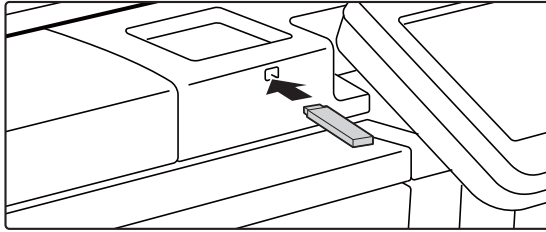

Connectez la clé USB à la machine.

2



Lorsqu'un écran pour sélectionner l'action s'affiche, appuyez sur [Numérisation vers le périph. stockage externe].

- Pour sélectionner des réglages détaillés en mode normal, cochez la case [Effectuer les réglages détaillés] .
- ▶ [ÉCRAN INITIAL DU MODE NUMÉRISSEUR \(page 54\)](#)
- Si l'écran Numér. sur état disque local / USB est ouvert, cet écran ne s'affiche pas.

3



Appuyez sur la touche [Couleur Départ] ou sur la touche [N&B Départ].

- Un message indiquant que le nom du fichier généré automatiquement lorsque vous appuyez sur la touche [Couleur Départ] ou la touche [N&B Départ] peut être dupliqué s'affiche. Si vous souhaitez remplacer le nom du fichier, appuyez sur la touche [OK]. Ce message ne s'affiche pas en mode normal.
- Pour vérifier l'aperçu d'un document, appuyez sur la touche [Aperçu].
- ▶ [ÉCRAN D'APERÇU \(page 15\)](#)

Annuler numéris.

Annuler numéris.

4

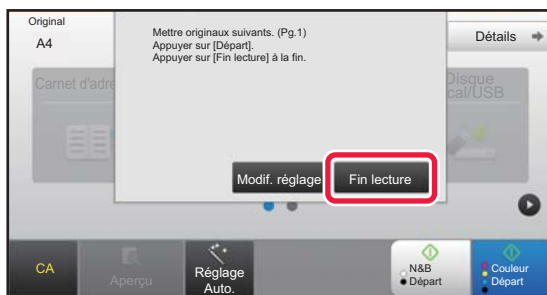

Après avoir numérisé tous les documents originaux, appuyez sur la touche [Fin lecture].

Lorsque vous numérisez le document original avec le chargeur automatique de documents, cet écran ne s'affiche pas.

5

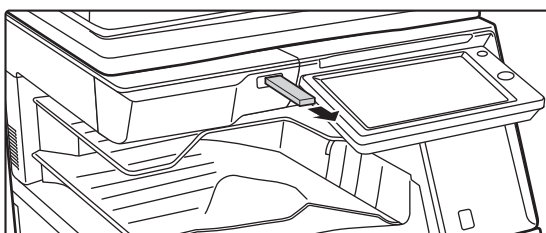

Vérifiez le message [Envoi des données réussi.], puis retirez la clé USB de la machine.





IMPRESSION D'UN FICHIER ENREGISTRÉ

Vous pouvez récupérer un fichier enregistré par l'archivage de documents et imprimer ou transmettre le fichier. Vous pouvez également imprimer des fichiers enregistrés sur une clé USB ou dans un dossier partagé. Les étapes à suivre pour imprimer le fichier "Copy_20161010_165407" enregistré dans le dossier principal sont expliquées ci-dessous.

1



Appuyez sur la touche [Ecran d'accueil].

L'écran d'accueil apparaît.

2

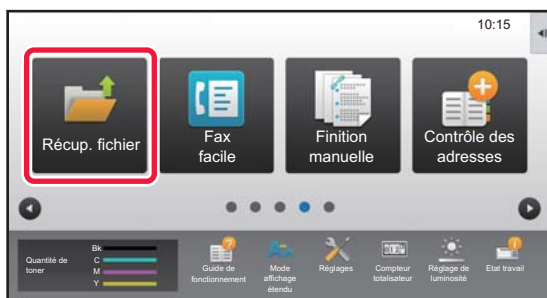

Appuyez sur l'icône de mode [Récup. fichier].

3



Sélectionnez le fichier et imprimez.

(1) Appuyez sur la touche [Doss. princip.].

(2) Appuyez sur la touche du fichier que vous souhaitez imprimer.

Dans ce cas, appuyez sur la touche "Copy_20161010_165407".

Pour vérifier l'aperçu de l'image imprimée, appuyez sur [Vérifier l'image] sur le panneau de sélection.

Si vous souhaitez supprimer le fichier après l'avoir imprimé, appuyez sur [Imprimer et effacer les données] sur le panneau de sélection pour que s'affiche.

(3) Appuyez sur la touche [Impr. maintenant].





FINITION MANUELLE

Cette section explique les procédures de base pour utiliser la fonction finition manuelle.

▶ FINITION MANUELLE	62
▶ UTILISATION DE LA FINITION MANUELLE.....	62



FINITION MANUELLE

Dans le mode Finition manuelle, vous pouvez définir la finition de pages copiées ou imprimées.

Vous pouvez sélectionner le mode de finition manuelle si le module d'insertion est installé. Il est possible de réaliser des opérations de finition telles que l'agrafage, la perforation ou le pliage lorsque le finisseur externe, le finisseur piqûre à cheval, le module de perforation ou le module de pliage est installé.

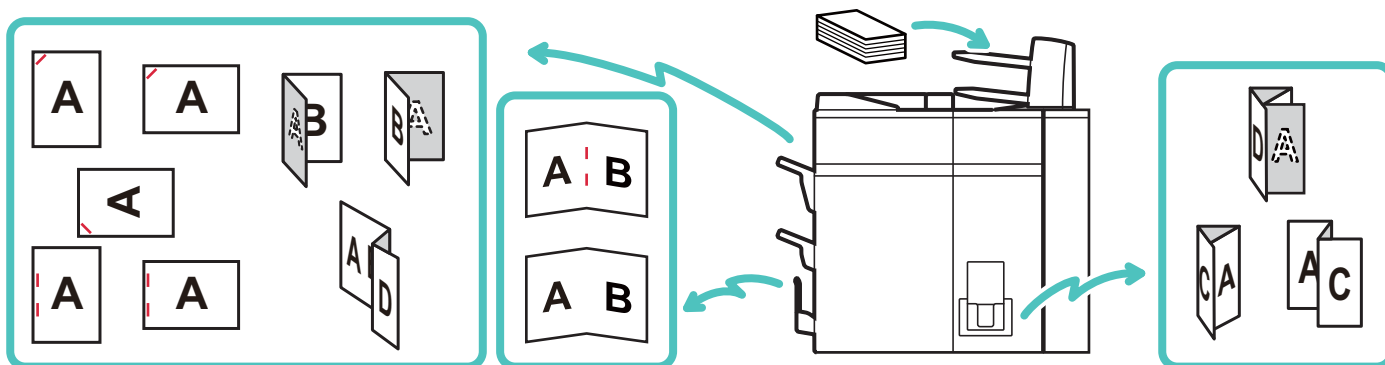

UTILISATION DE LA FINITION MANUELLE

Le fonctionnement de base pour la finition manuelle est expliqué ci-dessous.

1



Appuyez sur la touche [Ecran d'accueil].

L'écran d'accueil apparaît.

2

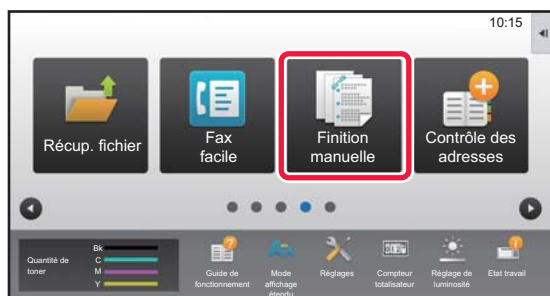

Appuyez sur l'icône de mode [Finition manuelle].

3

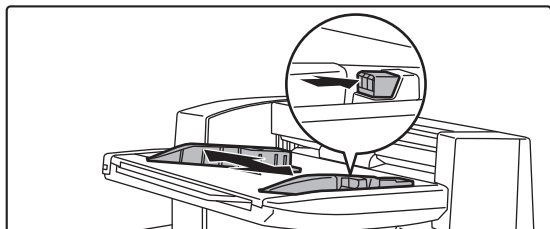

Positionnez les guides en fonction du format du papier.

Saisissez le levier de verrouillage du guide pour ajuster ce dernier.

Une fois l'ajustement terminé, relâchez le levier de verrouillage.



Pour charger du papier d'un format supérieur à A4R ou 8-1/2" × 11"R, déployez entièrement le plateau d'alimentation auxiliaire, faute de quoi le format du papier chargé ne sera pas correctement détecté.



4

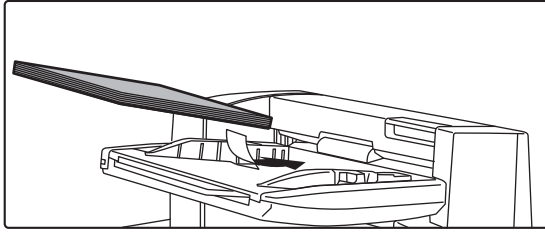

Chargez le papier dans le plateau supérieur ou inférieur.

L'orientation du papier varie selon la fonction de finition manuelle.

► [ORIENTATION DU CHARGEMENT DU PAPIER \(page 64\)](#)



- Jusqu'à 200 feuilles de papier peuvent être chargées dans chacun des plateaux supérieur et inférieur.
- Insérez le papier à fond sur le plateau le long des guides.
- Si vous ne réglez pas correctement la largeur en fonction de celle du papier, ce dernier risque de se coincer, se mettre de travers ou se plisser. Réglez les guides du papier afin qu'ils correspondent à la largeur du papier.

5

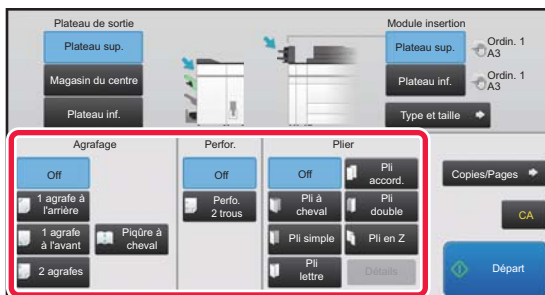

Sélectionnez la méthode de finition appropriée et changez le magasin papier ou le plateau de sortie en fonction des besoins.

6

Appuyez sur la touche [Départ] pour lancer une finition manuelle.

ÉCRAN DE BASE DU MODE DE FINITION MANUELLE

Indique le papier sélectionné et les plateaux de sortie.

Permet de sélectionner un plateau de sortie pour le papier après la finition.

Agrafe chaque jeu d'impression. Permet de sélectionner une position d'agrafage.

Agrafe le centre du livret et plie le livret au centre. Rogne les parties superflues du livret plié au centre.

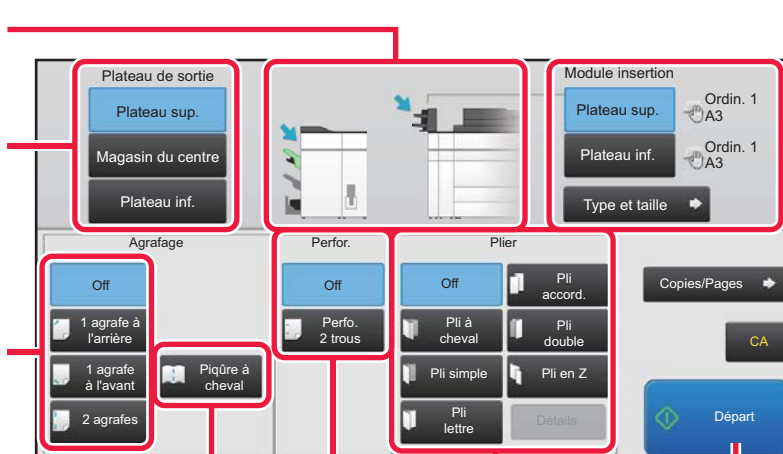

Permet de sélectionner un magasin papier pour la finition. Appuyez sur la touche [Type et taille] pour régler le type de papier et le format de papier.

Permet de définir le nombre de copies pour l'impression et le nombre de feuilles par jeu.

Réinitialise tous les réglages.

Démarre la finition.

Perfore des trous dans le papier.

Réalise le pliage du papier. Sélectionne le type de pliage.





ORIENTATION DU CHARGEMENT DU PAPIER

Si vous utilisez la fonction d'agrafage, de perforation ou de pliage du papier, l'original doit être placé comme indiqué ci-dessous afin de permettre l'agrafage ou la perforation du papier à la position souhaitée.

AGRAFAGE

- Pour utiliser la fonction d'agrafage, vous devez monter un finisseur externe ou un finisseur piqûre à cheval.
- Pour utiliser la fonction de piqûre à cheval, vous devez monter un finisseur piqûre à cheval.

Touche de l'écran tactile	Orientation	Résultat
1 agrafe à l'arrière		
1 agrafe à l'avant		
2 agrafes		
Piqûre à cheval		

PERFOREUSE

Un module de perforation est nécessaire pour pouvoir perforer le papier.

Touche de l'écran tactile	Orientation	Résultat
Perfo. 2 trous		

PLIAGE

- Un module de pliage doit être installé pour pouvoir utiliser les fonctions de pliage de papier autres que les plis à cheval.
- Pour utiliser la fonction de pli à cheval, vous devez monter un finisseur piqûre à cheval.

Touche de l'écran tactile	Orientation	Résultat
Pli à cheval		
Pli simple		
Pli lettre		
Pli accord.		
Pli double		
Pli en Z		



RÉGLAGES SYSTÈME

Le mode réglage vous permet d'ajuster le fonctionnement de la machine pour répondre aux besoins de votre espace de travail. Cette section présente brièvement plusieurs fonctions du mode réglage.

Pour obtenir des explications détaillées sur les réglages système, consultez "RÉGLAGES SYSTÈME" dans le Manuel d'utilisation.

► MODE RÉGLAGE	66
-----------------------------	-----------



MODE RÉGLAGE

La date et l'heure peuvent être définis, les destinations de fax et de numérisation peuvent être enregistrées, les dossiers d'archivage de documents peuvent être créés, et plusieurs autres réglages liés au fonctionnement de la machine peuvent être configurés dans l'écran de mode réglage.

La procédure pour ouvrir l'écran de mode réglage et les éléments de l'écran est expliquée ci-dessous.

AFFICHAGE DU MODE RÉGLAGE SUR LA MACHINE

1



Appuyez sur la touche [Ecran d'accueil].

L'écran d'accueil apparaît.

2

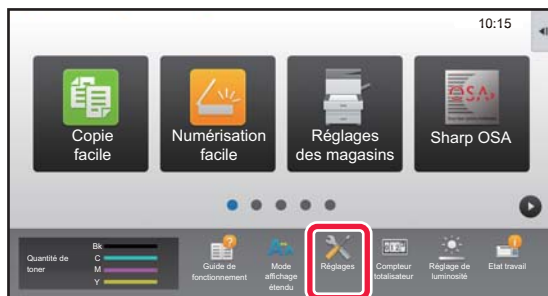

Appuyez sur la touche [Réglages].

L'écran de mode réglage s'affiche.



Appuyez sur l'élément que vous souhaitez définir dans l'onglet de menu (a) ou dans le menu de réglage (b). Pour quitter le mode réglage, appuyez sur la touche [Annuler].

► [Mode réglage lorsqu'un administrateur est identifié \(page 68\)](#)



CE QUE VOUS POUVEZ FAIRE DANS LE MODE RÉGLAGE

Les réglages suivants peuvent être configurés dans le mode réglage.

Certains réglages peuvent ne pas apparaître sur l'écran tactile de la machine ou dans le navigateur Web de votre ordinateur. Certains réglages peuvent ne pas apparaître en raison des spécifications de votre machine et des périphériques qui sont installés.

Menu	Aperçu	
Etat	Affiche les informations du magasin papier et les informations du périphérique.	
Carnet d'adresses	Utilisez ce réglage pour modifier le carnet d'adresses.	
Actions sur les documents	Utilisez ce réglage pour réaliser des actions sur un fichier à l'aide de la fonction Archivage de documents.	
Contrôle de l'utilisateur	Ajoutez, modifiez et supprimez des utilisateurs pour l'authentification de l'utilisateur, et configurez des paramètres d'authentification de l'utilisateur. Vous pouvez également sélectionner les réglages de la carte IC.	
Réglages système	Configurez les réglages principaux pour la machine tels que les réglages de la date et les réglages du magasin papier. Vous pouvez configurer les réglages suivants.	
	Réglages de l'écran d'accueil	Vous pouvez sélectionner les réglages pour l'écran d'accueil de la machine, comme modifier l'arrière-plan de l'écran d'accueil.
	Réglages de la copie	Vous pouvez sélectionner les réglages de copie.
	Réglages de l'imprimante	Vous pouvez sélectionner les réglages d'impression.
	Réglages envoi d'image	Configurez les réglages pour l'envoi d'image tels que le fax et Numérisation vers e-mail.
	Réglages de l'archivage de documents	Vous pouvez sélectionner les réglages d'Archivage de documents.
	Réglages Sharp OSA	Vous pouvez sélectionner les réglages SharpOSA.
	Réglages communs	Vous pouvez configurer les réglages de la machine tels que les réglages de la date et les réglages du magasin.
	Réglages réseau	Vous pouvez configurer les réglages réseau tels que le protocole réseau et les réglages NAS.
	Réglages de sécurité	Vous pouvez configurer les réglages de sécurité de la machine tels que l'authentification et modifier le mot de passe administrateur.
	Economie d'énergie	Vous pouvez réduire la consommation d'énergie de la machine grâce au réglage Mode économique.
	Contrôle du système	Vous pouvez configurer les réglages de sauvegarde et des fichiers journaux de la machine.
	Réglage de la qualité d'image	Vous pouvez réaliser un ajustement de l'image sur la machine.
Réglages de l'installation initiale	C'est un groupe de réglages nécessaires lorsque vous installez initialement la machine.	





Mode réglage lorsqu'un administrateur est identifié

Un administrateur peut configurer des réglages qui sont plus avancés que les réglages disponibles pour un invité ou un utilisateur.

Lorsque l'authentification utilisateur est activée, des réglages peuvent être autorisés sans avoir à saisir le mot de passe administrateur en fonction des droits de l'utilisateur identifié. Pour l'état des réglages, demandez à l'administrateur de la machine.

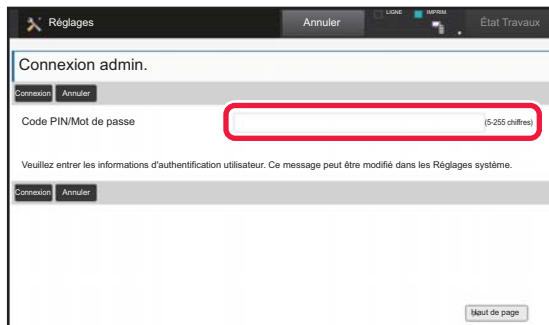

Lorsque vous sélectionnez un élément dans le mode réglage qui nécessite l'identification de l'administrateur, l'écran d'identification de l'administrateur s'affiche. Pour les éléments disponibles dans le mode réglage lorsqu'un administrateur est identifié, consultez "RÉGLAGES SYSTÈME" dans le Manuel d'utilisation.

Remarque

- Pour plus de renseignements concernant votre système d'exploitation, reportez-vous au manuel de votre système d'exploitation ou à son aide en ligne.
- Les explications des écrans et des procédures dans un environnement Windows concernent principalement Windows 8.1®. Les écrans peuvent varier selon la version du système d'exploitation ou l'application logicielle.
- Les explications des écrans et des procédures dans un environnement Mac OS sont basées sur Mac OS X v10.10 dans le cas de Mac OS X. Ces écrans peuvent varier en fonction de la version du système d'exploitation ou de l'application logicielle.
- Lorsque "MX-xxxx" apparaît dans ce manuel, veuillez remplacer "xxxx" par le nom de votre modèle.
- Une attention considérable a été apportée dans la préparation de ce manuel. Si vous avez des commentaires ou des questions à propos du manuel, veuillez contacter votre revendeur ou le service après-vente SHARP le plus proche.
- Ce produit a subi un contrôle qualité strict et des procédures d'inspection. En cas de défaut ou d'un autre problème, veuillez contacter votre revendeur ou le service après-vente SHARP le plus proche.
- À l'exception des cas prévus par la loi, SHARP décline toute responsabilité en cas de panne lors de l'utilisation du produit ou de ses options, en cas de panne causée par une mauvaise utilisation du produit et de ses options ou en cas de toute autre panne, ou en cas de dommage provoqué par l'utilisation du produit.

Avertissement

- Toute reproduction, adaptation ou traduction du contenu de ce manuel sans une autorisation écrite préalable est interdite, sauf si les lois sur les droits d'auteur l'autorisent.
- Le contenu du présent manuel est susceptible d'être modifié sans avis préalable.

Illustrations, panneau de commande et écran tactile présentés dans ce manuel

Les périphériques sont généralement en option, néanmoins, certains modèles sont équipés de périphériques en configuration standard.

Les explications dans ce manuel supposent qu'un plateau d'alimentation auxiliaire multiple, un magasin grande capacité, un finisseur de piqure à cheval, un module de perforation et un module de détuilage sont installés sur le MX-8081.

Pour certaines fonctions et procédures, les explications supposent que d'autres périphériques que ceux susmentionnés sont installés.

Les écrans d'affichage, les messages et les noms de touche indiqués dans le manuel peuvent être différents de ceux inscrits sur la machine en raison des améliorations et des modifications apportées au produit.

SHARP[®]
SHARP CORPORATION