

DIGITALT MULTIFUNKTIONSSYSTEM MX-B427W

Brugervejledning

November 2021

Maskintype:

7019

Model:

4bH

Indhold

Sikkerhedsoplysninger.....	6
Konventioner.....	6
Produkterklæringer.....	6
Få oplysninger om printeren.....	9
Printerkonfiguration.....	9
Brug af kontrolpanelet.....	10
Tilpasning af startskærmen.....	10
Ændring af sproget for tastaturet på displayet.....	10
Beskrivelse af indikatorens status.....	11
Valg af papir.....	11
Opsætning, installation og konfiguration.....	17
Valg af en placering til printeren.....	17
Tilslutning af kabler.....	18
Installation af valgfrie papirmagasiner.....	19
Opsætning af printeren til faxning.....	19
Konfiguration af e-mail SMTP-indstillinger.....	26
Ilægning af papir og specialmedier.....	34
Installation og opdatering af software, drivere og firmware.....	38
Netværkstilslutning.....	40
Udskrivning af siden med menuindstillinger.....	43
Sikring af printeren.....	44
Lokalisering af sikkerhedsåbningen.....	44
Sletning af printerhukommelse.....	44
Gendannelse af fabriksindstillinger.....	44
Erklæring om flygtighed.....	45
Udskrivning.....	46
Udskrivning fra en computer.....	46
Udskrive fra en mobil enhed.....	46
Udskrivning fra et flashdrev.....	47
Understøttede flashdrev og filtyper.....	48
Konfiguration af fortrolige job.....	48

Udskrive fortrolige og andre tilbageholdte job.....	49
Udskrivning af skrifttypeeksempler.....	50
Placering af skillesider mellem kopier.....	50
Annullering af et udskriftsjob.....	50
justere tonersværningsgrad.....	50
Kopiering.....	51
Ved hjælp af den automatiske dokumentindføring og scannerens glasplade.....	51
Kopiering.....	51
Kopiering af fotos.....	51
Kopiering på brevpapir.....	52
Kopiering på begge sider af papiret.....	52
Reducerer eller forstørrel størrelsen af kopier.....	52
Sortering af kopier.....	52
Kopiering af flere sider til et enkelt ark.....	52
Kopiere kort.....	53
Oprettelse af en kopigenevej.....	53
E-mail.....	54
Ved hjælp af den automatiske dokumentindføring og scannerens glasplade.....	54
Sender en e-mail.....	54
Opret en e-mail genevej.....	55
Fax.....	56
Ved hjælp af den automatiske dokumentindføring og scannerens glasplade.....	56
Afsendelse af en fax.....	56
Planlægning af en fax.....	57
Oprettelse af en faxdestinationsgenevej.....	57
Ændring af faxopløsning.....	57
Justering af faxens mørkhed.....	57
Udskriv en faxlog.....	58
Blokering af junk-faxer.....	58
Tilbageholdelse af en fax.....	58
Videresendelse af en fax.....	58
Scanning.....	59
Ved hjælp af den automatiske dokumentindføring og scannerens glasplade.....	59

Scanning til en computer.....	59
Oprettelse af en FTP-genvej.....	60
Scanning til en FTP-server ved hjælp af en genvej.....	60
Opret genvej til en netværksmappe.....	61
Scanning til en netværksmappe ved hjælp af en genvej.....	61
Scanning til et flashdrev.....	62
Brug af printermenuer.....	63
Menuoversigt.....	63
Enhed.....	64
Udskrivning.....	74
Papir.....	79
Kopiering.....	82
Fax.....	83
E-mail.....	90
FTP.....	94
USB-drev.....	96
Netværk/porte.....	99
Sikkerhed.....	111
Rapporter.....	115
Fejlfinding.....	116
Vedligeholdelse af printeren.....	117
Kontrol af status for dele og forbrugsstoffer.....	117
Konfiguration af meddelelser om forbrugsstoffer.....	117
Indstilling af e-mail-advarsler.....	117
Visning af rapporter.....	118
Bestilling af dele og forbrugsstoffer.....	118
Udskiftning af dele og forbrugsstoffer.....	118
Rengøring af printerens dele.....	131
Spare energi og papir.....	137
Flytning af printeren til et andet sted.....	137
Transport af printeren.....	138
Fejlfinding af et problem.....	139
Udskrivningsproblemer.....	139
Printeren reagerer ikke.....	159

Det var ikke muligt at læse flashdrevet.....	160
Aktivering af USB-porten.....	160
Problemer med netværksforbindelsen.....	160
Problemer med forbrugsstoffer.....	162
Fjerne papirstop.....	163
Problemer med papirindføring.....	179
Faxproblemer.....	181
Scanningsproblemer.....	185
Kontakt din forhandler.....	189
Beskeder.....	190
Indeks.....	198

Sikkerhedsoplysninger





Konventioner

Bemærk: *Bemærkning* henviser til oplysninger, der kan hjælpe dig.



Advarsel: *Advarsel* henviser til noget, der kan skade produkthardwaren eller -softwaren.









FORSIGTIG: *Forsigtig* indikerer en potentiel farlig situation, hvor du kan komme til skade.





Forskellige typer meddelelser om at være forsigtig omfatter:

-  **FORSIGTIG - RISIKO FOR SKADE:** Indikerer en risiko for personskade.
-  **FORSIGTIG - ELEKTRISK STØD:** Indikerer en risiko for elektrisk stød.
-  **FORSIGTIG - VARM OVERFLADE:** Indikerer en risiko for forbrænding ved berøring.
-  **FORSIGTIG - VÆLTEFARE:** Indikerer en knusningsfare.
-  **FORSIGTIG - KLEMNINGSFARE:** Indikerer en risiko for at blive fanget mellem bevægelige dele.

Produkterklæringer

-  **FORSIGTIG - RISIKO FOR SKADE:** Tilslut netledningen til en passende vurderet og passende jordet stikkontakt, der er lettilgængelig og i nærheden af produktet for at undgå risikoen for brand eller elektrisk stød.
-  **FORSIGTIG - RISIKO FOR SKADE:** For at undgå risiko for brand eller elektrisk stød, skal du kun bruge den netledning, der leveres sammen med dette produkt, eller en erstatningsnetledning, som er godkendt af producenten.
-  **FORSIGTIG - RISIKO FOR SKADE:** Anvend ikke dette produkt sammen med forlængerledninger, strømskinner med flere udgange, forlængere med flere udgange eller UPS-enheder. Den nominelle effektkapacitet af disse typer tilbehør kan let overbelastes af en laserprinter og kan medføre dårlig ydeevne af printeren, tingskade eller potentiel brandfare.
-  **FORSIGTIG - RISIKO FOR SKADE:** Brug ikke dette produkt med en integreret overspændingsbeskytter. Brug af overspændingsbeskyttelsesenheder kan medføre potentiel brandfare, tingskade eller dårlig ydeevne af printeren.
-  **FORSIGTIG - RISIKO FOR SKADE:** Brug kun et telekabel (RJ-11) på 26 AWG eller mere, når du slutter dette produkt til telefonnetværket, for at reducere risikoen for brand. For brugere i Australien, skal ledningen være godkendt af tilsynsmyndigheden for kommunikation og medier i Australien.
-  **FORSIGTIG - ELEKTRISK STØD:** Placer eller brug ikke dette produkt i nærheden af vand eller i våde omgivelser for at undgå risikoen for elektrisk stød.
-  **FORSIGTIG - ELEKTRISK STØD:** Undlad at installere dette produkt eller foretage tilslutninger af kabler eller af elektriske tilslutninger af nogen art, f.eks. af netledningen, faxfunktionen eller telefonen, når det lynrer for at undgå risikoen for elektrisk stød.

-  **FORSIGTIG - RISIKO FOR SKADE:** Du må ikke skære i netledningen, sno den, binde den sammen, mase den eller sætte tunge genstande på den. Der må ikke fjernes noget fra netledningen, og den må ikke udsættes for tryk. Netledningen må ikke sidde i klemme mellem genstande, f.eks. møbler og vægge. Hvis en af disse ting sker, er der risiko for fare eller elektriske stød. Kontroller jævnligt, om der er tegn på disse problemer med netledningen. Fjern netledningen fra stikkontakten, før du undersøger den.
-  **FORSIGTIG - ELEKTRISK STØD:** Kontroller, at alle eksterne tilslutninger, f.eks. Ethernet-tilslutninger og tilslutninger til telefonsystemer, er sat korrekt i de markerede plug-in-porte for at undgå risikoen for elektrisk stød.
-  **FORSIGTIG - ELEKTRISK STØD:** Hvis du skal have adgang til systemkortet eller installere hardware- eller hukommelsesenhedsoptioner, efter du har installeret printeren, skal du slukke printeren og tage netledningen ud af stikkontakten, før du fortsætter for at undgå risikoen for elektrisk stød. Hvis du har andre enheder tilsluttet printeren, skal du også slukke for dem og tage alle kabler til printeren ud.
-  **FORSIGTIG - ELEKTRISK STØD:** Undlad at benytte fax-funktionen, når det lyner for at undgå risikoen for elektrisk stød.
-  **FORSIGTIG - ELEKTRISK STØD:** Tag netledningen ud af stikkontakten, og fjern alle kabler fra printeren, før du går videre, for at reducere risikoen for elektrisk stød, når du skal rengøre printerens ydre.
-  **FORSIGTIG - RISIKO FOR SKADE:** Hvis printeren vejer mere end 20kg (44lb), skal der to eller flere personer til at løfte den på forsvarlig vis.
-  **FORSIGTIG - RISIKO FOR SKADE:** Når du flytter printeren, skal du følge disse retningslinjer for at forebygge personskader eller skader på printeren:
- Undersøg, om alle paneler og bakker er lukket.
 - Sluk printeren, og tag derefter netledningen ud af stikkontakten.
 - Frakobl alle ledninger og kabler fra printeren.
 - Hvis printeren har særskilte, gulvbaserede ekstrabakker, eller outputoptioner er fastgjort til den, skal du frakoble dem, før printeren flyttes.
 - Hvis printeren har en base med hjul, så rul den forsigtigt til det nye sted. Vær forsigtig, når du passerer dørtrin og brud i gulvbelægningen.
 - Hvis printeren ikke har en base med hjul, men er konfigureret med valgfrie bakker eller outputoptioner, skal du fjerne outputoptionerne og løfte printeren af bakkerne. Forsøg ikke at løfte printeren og andre optioner på én gang.
 - Brug altid grebene på printeren til at løfte den.
 - Hvis der bruges en vogn til at transportere printeren, skal den kunne støtte hele printerens underside.
 - Hvis der bruges en vogn til at transportere hardware-optionerne, skal den kunne støtte optionernes dimensioner.
 - Sørg for, at printeren står oprejst.
 - Undgå voldsomme rystelser.
 - Undgå at holde fingrene under printeren, når du sætter den ned.
 - Sørg for, at der er tilstrækkelig luft omkring printeren.
-  **FORSIGTIG - VÆLTEFARE:** Installation af en eller flere optioner på din printer eller MFP kan påkræve en base med hjul, et møbel eller lignende for at undgå skader som følge af manglende stabilitet. Kontakt det sted, hvor du købte printeren, for at få yderligere oplysninger om understøttede konfigurationer.
-  **FORSIGTIG - VÆLTEFARE:** Isæt hver enkelt bakke separat for at reducere risikoen for, at udstyret bliver ustabil. Sørg for, at alle andre bakker er lukkede, indtil du skal bruge dem.

-  **FORSIGTIG - VARM OVERFLADE:** Printeren kan være varm indvendig. For at formindske risikoen for skader pga. en varm komponent skal overfladen køle ned, før du rører den.
-  **FORSIGTIG - KLEMNINGSFARE:** For at undgå risikoen for en klemningsskade, skal du være forsigtig i områder markeret med denne mærkat. Klemningsskader kan opstå omkring bevægelige dele, f.eks. mekanismer, døre, bakker og dæksler.
-  **FORSIGTIG - RISIKO FOR SKADE:** Dette produkt indeholder en laserenhed. Brug af kontroller eller justeringer eller udførelse af andre procedurer end dem, der er anført i *Brugervejledningen* kan medføre udsættelse for farlig stråling.
-  **FORSIGTIG - RISIKO FOR SKADE:** Litiumbatteriet i dette produkt er ikke beregnet til at blive udskiftet. Der er fare for eksplosion, hvis et litiumbatteri udskiftes forkert. Forsøg ikke at genoplade, destruere eller skille et litiumbatteri ad. Brugte litiumbatterier skal bortskaffes i overensstemmelse med producentens instruktioner og lokale retningslinjer.

Dette produkt er udviklet, testet og godkendt til at opfylde strenge, globale sikkerhedsstandarder under brug af bestemte producenters komponenter. Nogle af delenes sikkerhedsfunktioner er ikke altid tydelige. Producenten er ikke ansvarlig for brugen af andre erstatningsdele.

Service og reparationer, som ikke er beskrevet i brugerdokumentationen, skal udføres af en servicemedarbejder.

GEM DISSE INSTRUKTIONER.

Få oplysninger om printeren

Printerkonfiguration



1	ADF (automatisk dokumentføder)
2	ADF-bakke
3	ADF-bakke
4	Kontrolpanel
5	Standardbakke
6	Flerformålsarkføder
7	Standard papirmagasin til 250 ark
8	Valgfrit papirmagasin til 550 ark

Brug af kontrolpanelet



	Kontrolpaneldel	Funktion
1	Vis	<ul style="list-style-type: none"> Få printermeddelelser og status for forbrugsmaterialer. Opsætning og betjening af printeren.
2	Tænd/sluk-knap	Tænde og slukke for printeren. Bemærk! Sluk for printeren ved at trykke på tænd/sluk-knappen og holde den nede i fem sekunder.
3	Knappen Hjem	Gå til startskærmen.
4	Knappen Tilbage	Går tilbage til forrige skærbillede.
5	Knappen Start	Start et job, afhængigt af den valgte tilstand.
6	Indikator	Kontrollere status for printeren.

Tilpasning af startskærmen

- 1 Tryk på **Indstillinger > Enhed > Synlige ikoner på startskærm** fra kontrolpanelet.
- 2 Vælg den ikoner, du vil have vist på startskærmen.
- 3 Anvend ændringerne.

Ændring af sproget for tastaturet på displayet

Bemærk! Du kan kun ændre sproget for tastaturet i printeropgaver, der kræver alfanumerisk input, f.eks. e-mail eller scanning.

- 1 Tryk på indtastningsfeltet.
- 2 Tryk på og hold sprogtasten nede på tastaturet.
- 3 Vælg et sprog.

Beskrivelse af indikatorens status

Indikator	Printerstatus
Fra	Printeren er slukket eller i dvaletilstand.
Blå	Printeren er klar eller behandler data.
Blinker rødt	Printeren kræver handling fra brugeren.
Konstant gul	Printeren er i slumretilstand.

Valg af papir

Retningslinjer for papir

Brug den rigtige slags papir for at forhindre papirstop og sikre problemfri udskrivning.

- Brug altid nyt, ubeskadiget papir.
- Før du lægger papir i, skal du kende den anbefalede udskriftsside på papiret. Denne oplysning findes som regel på pakken med udskriftsmateriale.
- Anvend ikke papir, der er klippet eller beskåret manuelt.
- Bland ikke papirstørrelser, -typer eller -vægte i samme skuffe, da det kan medføre papirstop.
- Anvend ikke papir af typen coated, medmindre det er specielt udviklet til elektrofotografisk udskrivning.

Papirkendetegn

Følgende papirkendetegn har indflydelse på udskriftskvaliteten og -pålideligheden. Overvej disse faktorer, inden de bruges til udskrivning.

Vægt

Standardpapirmagasinet kan indføre langbanet papir med en vægt på mellem 60-120 g/m² (16–32 lb). Papir, der vejer mindre end 60 g/m² (16 lb), er muligvis ikke stift nok til, at det kan indføres korrekt, og kan medføre papirstop.

Rulning

Rulning er papirets tendens til at rulle i hjørnerne. For meget rulning kan give problemer med indføringen af papiret. Rulning optræder som regel, når papiret har været igennem printeren, hvor det udsættes for høje temperaturer. Hvis papir opbevares uindpakket under varme, fugtige, kolde eller tørre forhold, kan det få papiret til at rulle inden udskrivningen og forårsage problemer under indføringen.

Glathed

Papirets glathed påvirker direkte udskriftskvaliteten. Hvis papiret er for groft, brændes toneren ikke ordentligt fast på det. Hvis papiret er for glat, kan der opstå problemer med papirindføringen eller udskriftskvaliteten. Vi anbefaler brug af papir med 50 Sheffield-punkter.

Fugtindhold

Mængden af fugt i papiret har både indflydelse på udskriftskvaliteten og printerens evne til at indføre papiret korrekt. Opbevar papiret i den originale indpakning, indtil det skal bruges. Hvis papiret udsættes for fugtændringer, kan det nedsætte dets ydeevne.

Opbevar papiret i den originale indpakning i de samme omgivelser som printeren i 24-48 timer inden udskrivningen. Udvid tiden med flere dage, hvis lagrings- eller transportomgivelserne er meget forskellige fra printeromgivelserne. Tykt papir kan også kræve længere tid.

Baneretning

Baneretningen er papirfibreneretning i et ark papir. Papir kan være *langbanet*, hvilket vil sige, at fibrene løber på langs af papiret, eller *kortbanet*, hvilket vil sige, at de løber på tværs af papiret.

For 60-120 g/m² (16-32-lb) papir anbefales papir med langbanede fibre.

Fiberindhold

Det meste kopipapir af god kvalitet er fremstillet af 100% kemisk behandlet pulptræ. Dette indhold giver papir med en høj grad af stabilitet, hvilket giver færre problemer med indføring og bedre udskriftskvalitet. Papir med f.eks. bomuldsfibre har egenskaber, der kan resultere i en forringet papirhåndtering.

Ikke-brugbart papir

Følgende papirtyper må ikke bruges i printeren:

- Kemisk behandlet papir, der bruges til at lave kopier uden karbonpapir, også kaldet selvkopierende papir, CCP-papir (Carbonless Copy Paper) eller NCR-papir (No Carbon Required)
- Fortrykt papir med kemikalier, der kan forurene printeren
- Fortrykt papir, der kan påvirkes af temperaturen i printerens fuserenhed
- Fortrykt papir, der kræver en registrering (den præcise udskriftsplacering på siden), som er større end ±2,3 mm (±0,9"), f.eks. OCR-formularer (Optical Character Recognition).

I nogle tilfælde kan du justere registreringen ved hjælp af et program, så der kan udskrives på sådanne formularer.

- Coated papir (raderbart tykt papir), syntetisk papir, termisk papir
- Papir med grove kanter, grov eller meget ru overflade eller krøllet papir.
- Genbrugspapir, der ikke overholder kravene i EN12281:2002 (europæisk)
- Papir, der vejer mindre end 60 g/m² (16 lb)
- Formularer eller dokumenter, der består af flere dele

Valg af fortrykte formularer og brevpapir

- Brug langbanet papir.
- Brug kun formularer og brevpapir, der er trykt vha. offsetlitografi eller graveringsstrykningsproces.
- Brug ikke papir med en ru eller meget struktureret overflade.
- Brug blæk, der ikke påvirkes af harpiksen i toneren. Blæk, der er oliebaseeret, skal opfylde disse krav. Latexblæk behøver ikke at overholde disse.

- Udskriv eksempler på de fortrykte formularer og brevhoveder, du overvejer at bruge, inden du køber større mængder af det. Dette afgør, om blækket på den fortrykte formular eller på brevhovedet påvirker udskriftskvaliteten.
- Kontakt din papirleverandør, hvis du er i tvivl.
- Ved udskrivning på brevhovedet skal du lægge papir i den rigtige retning i printeren.

Opbevaring af papir

Brug denne vejledning til opbevaring af papir for at undgå papirstop og uens udskriftskvalitet:

- Opbevar papiret i den originale indpakning i de samme omgivelser som printeren i 24-48 timer inden udskrivningen.
- Udvid tiden med flere dage, hvis lagrings- eller transportomgivelserne er meget forskellige fra printeromgivelserne. Tykt papir kan også kræve længere tid.
- Papir opbevares bedst et sted, hvor temperaturen er 21 °C (70 °F), og luftfugtigheden er 40 %.
- De fleste producenter af etiketter anbefaler udskrivning ved 18-24 °C (65–75 °F) med en luftfugtighed mellem 40-60 %.
- Papir bør opbevares i kasser på en palle eller hylde, ikke på gulvet.
- Opbevar de enkelte pakker på en plan overflade.
- Opbevar ikke noget oven på pakkerne med papir.
- Tag først papiret ud af æsken eller emballagen, når det skal lægges i printeren. Æsken og emballagen er med til at holde papiret rent, tørt og fladt.

Understøttede papirstørrelser

Papirstørrelse	Standard papirmagasin til 250 ark	Valgfrit papirmagasin til 550 ark	Flerformålsarkføder	Tosidet udskrivning
A4 210 x 297 mm (8,27 x 11,7")	✓	✓	✓	✓
A5 stående retning (SEF) 148 x 210 mm (5,83 x 8,27")	✓	✓	✓	X
A5 liggende (LEF)¹ 210 x 148 mm (8,27 x 5,83")	✓	✓	✓	X
A6 105 x 148 mm (4,13 x 5,83")	✓	✓	✓	X

¹ Standardunderstøttelsen er fremføring langs den lange kant.

² Papiret skal være mindst 210 mm (8,27") bredt og 279,4 mm (11") langt for tosidet udskrivning.

³ Når Universal er valgt, bliver siden formateret til 215,90 x 355,60 mm (8,5 x 14"), medmindre andet angives af programmet.

Papirstørrelse	Standard papirmagasin til 250 ark	Valgfrit papirmagasin til 550 ark	Flerformålsarkføder	Tosidet udskrivning
JIS B5 182 x 257 mm (7,17 x 10,1")	✓	✓	✓	X
Oficio (Mexico) 215,9 x 340,4 mm (8,5 x 13,4")	✓	✓	✓	✓
Hagaki 100 x 148 mm (3,94 x 5,83")	✓	X	✓	X
Statement 139,7 x 215,9 mm (5,5 x 8,5")	✓	✓	✓	X
Executive 184,2 x 266,7 mm (7,25 x 10,5")	✓	✓	✓	X
Letter 215,9 x 279,4 mm (8,5 x 11")	✓	✓	✓	✓
Legal 215,9 x 355,6 mm (8,5 x 14")	✓	✓	✓	✓
Folio 215,9 x 330,2 mm (8,5 x 13")	✓	✓	✓	✓
Universal³ 99 x 148 mm til 215,9 x 359,92 mm (3,9 x 5,83" til 8,5 x 14,17")	✓	✓	✓	✓ ²
7 3/4-konvolut 98,4 x 190,5 mm (3,875 x 7,5")	X	X	✓	X
9-konvolut 98,4 x 225,4 mm (3,875 x 8,9")	X	X	✓	X
10-konvolut 104,8 x 241,3 mm (4,12 x 9,5")	X	X	✓	X

¹ Standardunderstøttelsen er fremføring langs den lange kant.

² Papiret skal være mindst 210 mm (8,27") bredt og 279,4 mm (11") langt for tosidet udskrivning.

³ Når Universal er valgt, bliver siden formateret til 215,90 x 355,60 mm (8,5 x 14"), medmindre andet angives af programmet.

Papirstørrelse	Standard papirmagasin til 250 ark	Valgfrit papirmagasin til 550 ark	Flerformålsarkføder	Tosidet udskrivning
DL-konvolut 110 x 220 mm (4,33 x 8,66")	X	X	✓	X
C5-konvolut 162 x 229 mm (6,38 x 9,01")	X	X	✓	X
B5-konvolut 176 x 250 mm (6,93 x 9,84")	X	X	✓	X
Anden konvolut 98,4 x 162 mm til 176 x 250 mm (3,87 x 6,38" til 6,93 x 9,84")	X	X	✓	X

¹ Standardunderstøttelsen er fremføring langs den lange kant.

² Papiret skal være mindst 210 mm (8,27") bredt og 279,4 mm (11") langt for tosidet udskrivning.

³ Når Universal er valgt, bliver siden formateret til 215,90 x 355,60 mm (8,5 x 14"), medmindre andet angives af programmet.

Understøttede papirtyper

Papirtype	Standard papirmagasin til 250 ark	Valgfrit papirmagasin til 550 ark	Flerformålsarkføder	Tosidet udskrivning	Automatisk dokumentføder
Almindeligt papir	✓	✓	✓	✓	✓
Karton	X	X	✓	X	X
Genbrug	✓	✓	✓	✓	X
Papiretiketter*	✓	✓	✓	X	X
Bankpost	✓	✓	✓	✓	X
Brevpapir	✓	✓	✓	✓	X
Forudskrevet	✓	✓	✓	✓	X
Farvet papir	✓	✓	✓	✓	X
Let papir	✓	✓	✓	✓	X
Tungt papir	✓	✓	✓	✓	X
Ru/bomuld	✓	✓	✓	✓	X

* Enkelt-sidede etiketter understøttes til lejlighedsvis brug af mindre end 20 sider pr. måned. Vinyletiketter, medicinetiketter eller dobbeltsidede etiketter understøttes ikke.

Papirtype	Standard papirmagasin til 250 ark	Valgfrit papirmagasin til 550 ark	Flerformålsarkføder	Tosidet udskrivning	Automatisk dokumentføder
Konvolut	X	X	✓	X	X
Grove konvolutter	X	X	✓	X	X

* Enkelt-sidede etiketter understøttes til lejlighedsvis brug af mindre end 20 sider pr. måned. Vinyletiketter, medicinetiketter eller dobbeltsidede etiketter understøttes ikke.

Understøttede papirvægte

	Standard papirmagasin til 250 ark	Valgfrit papirmagasin til 550 ark	Flerformålsarkføder	Tosidet udskrivning	Automatisk dokumentføder
Papirvægt	60 – 120 g/m ² (16–32 lb)	60 – 120 g/m ² (16–32 lb)	60 – 217 g/m ² (16–58 lb)	60 – 90 g/m ² (16–24 lb)	60 – 90 g/m ² (16–24 lb)

Opsætning, installation og konfiguration

Valg af en placering til printeren

- Sørg for, at der er nok plads til at åbne bakker, låger og paneler, og til at installere hardwareoptioner.
- Sæt printeren i nærheden af en stikkontakt.

⚠ FORSIGTIG - RISIKO FOR SKADE: Tilslut netledningen til en passende vurderet og passende jordet stikkontakt, der er lettilgængelig og i nærheden af produktet for at undgå risikoen for brand eller elektrisk stød.

⚡ FORSIGTIG - ELEKTRISK STØD: Placer ikke eller brug ikke dette produkt i nærheden af vand eller i våde omgivelser for at undgå risikoen for elektrisk stød.

- Luftcirkulationen i rummet opfylder de seneste ASHRAE 62-standarder eller CEN Technical Committee 156-standarden.
- Overfladen er flad, solid og stabil.
- Hold printeren:
 - Ren, tør og støvfri
 - Væk fra løse hæfteklammer og papirclips
 - Væk fra direkte luftstrømme fra aircondition, radiatorer eller ventilatorer
 - Væk fra direkte sollys og ekstrem fugtighed
- Hold øje med de anbefalede temperaturer og undgå udsving.

Omgivelsestemperatur	10 til 32,2°C (50 til 90°F)
Opbevaringstemperatur	-40 til 40° C (-40 til 104° F)

- Af hensyn til passende ventilation anbefales følgende plads omkring printeren:



1	Top	305 mm (12")
2	Bagside	100 mm (3,94")
3	Højre side	76,2 mm (3")

4	Forside	305 mm (12") Bemærk! Den mindste nødvendige plads foran printeren er 76 mm (3").
5	Venstre side	110 mm (4,33")

Tilslutning af kabler

⚠ FORSIGTIG - ELEKTRISK STØD: Undlad at installere dette produkt eller foretage tilslutninger af kabler eller af elektriske tilslutninger af nogen art, f.eks. af netledningen, faxfunktionen eller telefonen, når det lyner, for at undgå risikoen for elektrisk stød.

⚠ FORSIGTIG - RISIKO FOR SKADE: Tilslut netledningen til en passende normeret og passende jordet stikkontakt, der er lettilgængelig og i nærheden af produktet, for at undgå risikoen for brand eller elektrisk stød.

⚠ FORSIGTIG - RISIKO FOR SKADE: For at undgå risiko for brand eller elektrisk stød må du kun bruge den netledning, der leveres sammen med dette produkt, eller en erstatningsnetledning, som er godkendt af producenten.

⚠ FORSIGTIG - RISIKO FOR SKADE: Brug kun et telekabel (RJ-11) på 26 AWG eller mere, når du slutter dette produkt til telefonnetværket, for at reducere risikoen for brand. For brugere i Australien skal ledningen være godkendt af tilsynsmyndigheden for kommunikation og medier i Australien.

Advarsel - Potentiel skade: For at undgå tab af data eller printerfejl, skal du undlade at berøre USB-kablet, nogen netværksadapter eller printeren i de viste områder under selve udskrivningsprocessen.



	Printerport	Funktion
1	EXT-port	Slut yderligere enheder (telefon eller telefonsvarer) til printeren og telefonlinjen. Brug denne port, hvis du ikke har en dedikeret faxlinje til printeren, og hvis denne forbindelsesmetode understøttes i dit land eller område.
2	LINE-port	Tilslutte printeren til en aktiv telefonlinje via en normal stikkontakt (RJ-11), et DSL-filter, en VoIP-adapter eller en anden form for adapter, der giver adgang til telefonlinjen for at sende og modtage faxer.
3	USB-printerport	Slut printeren til computeren.

	Printerport	Funktion
4	Ethernet-port	Slut printeren til et netværk.
5	Strømskik	Tilslut printeren til en korrekt jordforbundet stikkontakt.

Installation af valgfrie papirmagasiner

⚠ FORSIGTIG - ELEKTRISK STØD: Hvis du skal have adgang til systemkortet eller installere hardware- eller hukommelsesenhedsoptioner, efter du har installeret printeren, skal du slukke for printeren og tage netledningen ud af stikkontakten, før du fortsætter, for at undgå risikoen for elektrisk stød. Hvis du har andre enheder tilsluttet printeren, skal du også slukke for dem og tage alle kabler til printeren ud.

- 1 Sluk for printeren.
- 2 Fjern netledningen fra stikkontakten og derefter fra printeren.
- 3 Udpak det valgfri papirmagasin, og fjern al emballage.
- 4 Juster printeren med det valgfri papirmagasin, og sænk derefter printeren på plads.

⚠ FORSIGTIG - RISIKO FOR SKADE: Hvis printeren vejer mere end 20 kg (44 lb), skal der to eller flere personer til at løfte den på forsvarlig vis.



- 5 Sæt netledningen i printeren og derefter i en stikkontakt.

⚠ FORSIGTIG - RISIKO FOR SKADE: Tilslut netledningen til en passende normeret og passende jordet stikkontakt, der er lettilgængelig og i nærheden af produktet, for at undgå risikoen for brand eller elektrisk stød.

- 6 Tænd printeren.

Føj papirmagasinet til printerdriveren for at gøre det tilgængeligt for udskriftsjob. Der er flere oplysninger i ["Tilføjelse af tilgængelige optioner i printerdriveren" på side 40](#).

Opsætning af printeren til faxning

Indstilling af faxfunktionen

Bemærkninger:

- Visse tilslutningsmetoder gælder kun i nogle lande eller områder.

- Hvis faxfunktionen er aktiveret, men ikke fuldt konfigureret, kan indikatorlyset blinke rødt.
- Hvis du ikke har et TCP/IP-miljø, skal du bruge kontrolpanelet til at konfigurere faxen.

Advarsel - Potentielt skade: Undgå tab af data eller printerfejl, og rør ikke ved kabler eller printeren i det viste område, mens du aktivt sender eller modtager en fax.



Brug af kontrolpanelet

1 På startskærmen skal du trykke på:

Indstillinger > Enhed > Præferencer > Kør indledende installation

2 Sluk for printeren, og vent ca. 10 sekunder. Tænd derefter printeren igen.

3 Konfigurer indstillingerne på skærmbilledet Opsætning af fax.

4 Afslut konfigurationen.

Brug af den integrerede server

1 Åbn en webbrowser, og angiv derefter printerens IP-adresse i adressefeltet.

Bemærkninger:

- Vis printerens IP-adresse på startskærmbilledet. IP-adressen vises som fire sæt tal, adskilt af punktummer, f.eks. 123.123.123.123.
- Hvis du bruger en proxyserver, skal du deaktivere den midlertidigt for at indlæse websiden korrekt.

2 Klik på **Indstillinger > Fax > Opsætning af fax > Generelle faxindstillinger**.

3 Konfiguration af indstillinger.

4 Anvend ændringerne.

Opsætning af fax via en standardtelefonlinje

Bemærk! Disse instruktioner gælder kun for printere, der understøtter analog fax.

- ⚠ FORSIGTIG - ELEKTRISK STØD:** Undlad at installere dette produkt eller foretage tilslutninger af kabler eller af elektriske tilslutninger af nogen art, f.eks. af netledningen, faxfunktionen eller telefonen, når det lyner, for at undgå risikoen for elektrisk stød.
- ⚠ FORSIGTIG - ELEKTRISK STØD:** Undlad at benytte fax-funktionen, når det lyner for at undgå risikoen for elektrisk stød.
- ⚠ FORSIGTIG - RISIKO FOR SKADE:** Brug kun et telekabel (RJ-11) på 26 AWG eller mere, når du slutter dette produkt til telefonnetværket, for at reducere risikoen for brand. For brugere i Australien skal ledningen være godkendt af tilsynsmyndigheden for kommunikation og medier i Australien.

1. opsætning: Printeren er sluttet til en dedikeret faxlinje

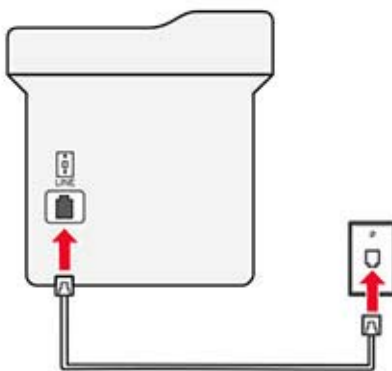
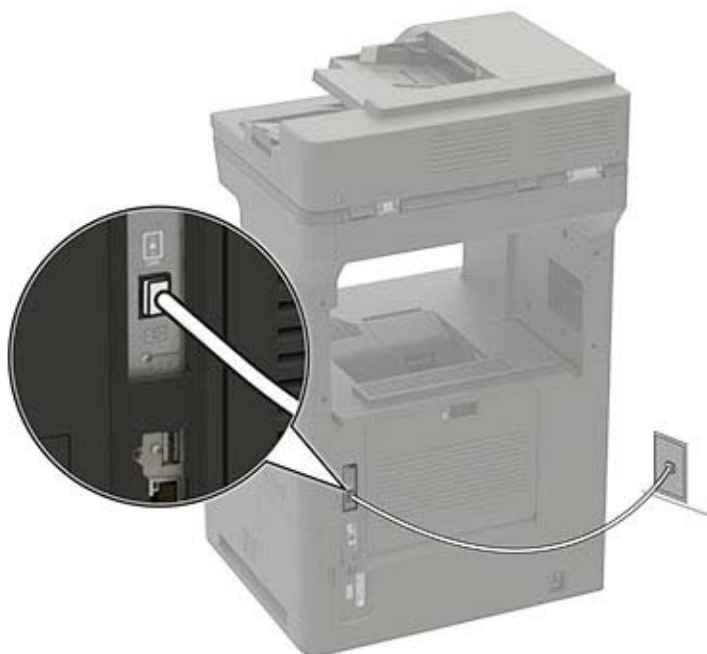

- 1 Slut den ene ende af telefonkablet til printerens LINE-port.
- 2 Slut den anden ende af kablet til et aktivt analogt telefonstik i væggen.

Bemærkninger:

- Du kan indstille printeren til at modtage faxer automatisk (indstil Autosvar til **Til**) eller manuelt (indstil Autosvar til **Fra**).

- Hvis du vil modtage faxer automatisk, skal du indstille printeren til at svare efter et angivet antal ringesignaler.

2. opsætning: Printeren deler linjen med en telefonsvarer

Bemærk! Hvis du abonnerer på en markant ringetjeneste, skal du sørge for at indstille det korrekte ringemønster for printeren. Ellers modtager printeren ikke faxer, selvom du har indstillet den til at modtage faxer automatisk.

Tilsluttet til det samme telefonstik i væggen

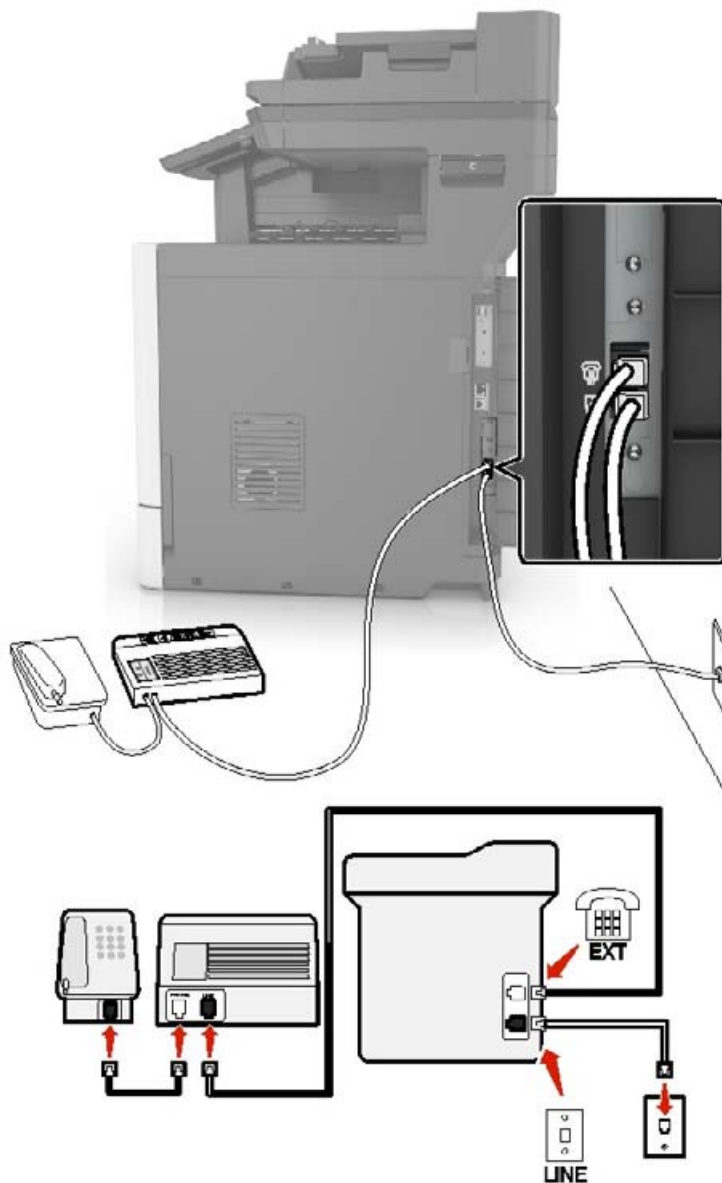

Bemærk! Disse instruktioner gælder kun for printere, der har EXT- og line-porte.

- Slut den ene ende af telefonkablet til printerens LINE-port.
- Tilslut den anden ende af kablet til et aktivt analogt vægstik.
- Tilslut telefonsvareren til telefonporten på printeren.

Tilsluttet til forskellige vægstik

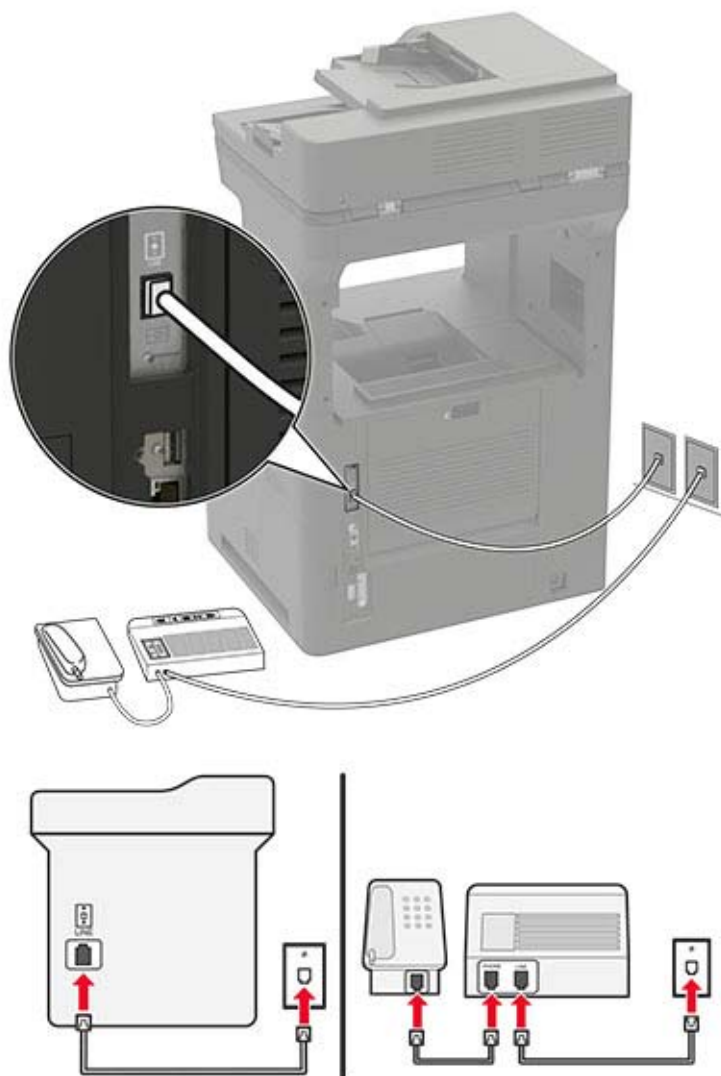

- 1 Slut den ene ende af telefonkablet til printerens LINE-port.
- 2 Tilslut den anden ende af kablet til et aktivt analogt vægstik.

Bemærkninger:

- Hvis du kun har ét telefonnummer på linjen, skal du indstille printeren til at modtage faxer automatisk.
- Indstil printeren til at besvare opkald to ringesignaler efter telefonsvareren. Hvis telefonsvareren f.eks. besvarer opkald efter fire ringesignaler, skal du angive printerens indstilling Ringer for at besvare til **6** ringesignaler.

Opsætning af fax i lande eller regioner med anderledes telefonstik og stikkontakt i væggen

Bemærk! Disse instruktioner gælder kun for printere, der understøtter analog fax.

⚠ FORSIGTIG - ELEKTRISK STØD: Undlad at installere dette produkt eller foretage tilslutninger af kabler eller af elektriske tilslutninger af nogen art, f.eks. af netledningen, faxfunktionen eller telefonen, når det lyner, for at undgå risikoen for elektrisk stød.

⚠ FORSIGTIG - ELEKTRISK STØD: Undlad at benytte fax-funktionen, når det lyner for at undgå risikoen for elektrisk stød.

⚠ FORSIGTIG - RISIKO FOR SKADE: Brug kun et telekabel (RJ-11) på 26 AWG eller mere, når du slutter dette produkt til telefonnetværket, for at reducere risikoen for brand. For brugere i Australien skal ledningen være godkendt af tilsynsmyndigheden for kommunikation og medier i Australien.

Standardvægstikket i de fleste lande og områder er RJ-11. Hvis vægstikket eller udstyret i din enhed ikke er kompatibel med denne type forbindelse, skal du bruge en telefonadapter. Der følger muligvis ikke en adapter, der passer til dit land eller område, med printeren, og du skal muligvis købe en separat.

Der kan være en adapter installeret i telefonporten på printeren. Fjern ikke adapterstikket fra telefonporten på printeren, hvis du slutter til et serieforbundet eller delt telefonsystem.

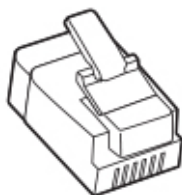

Tilslutning af printeren til et vægstik, der ikke er RJ-11

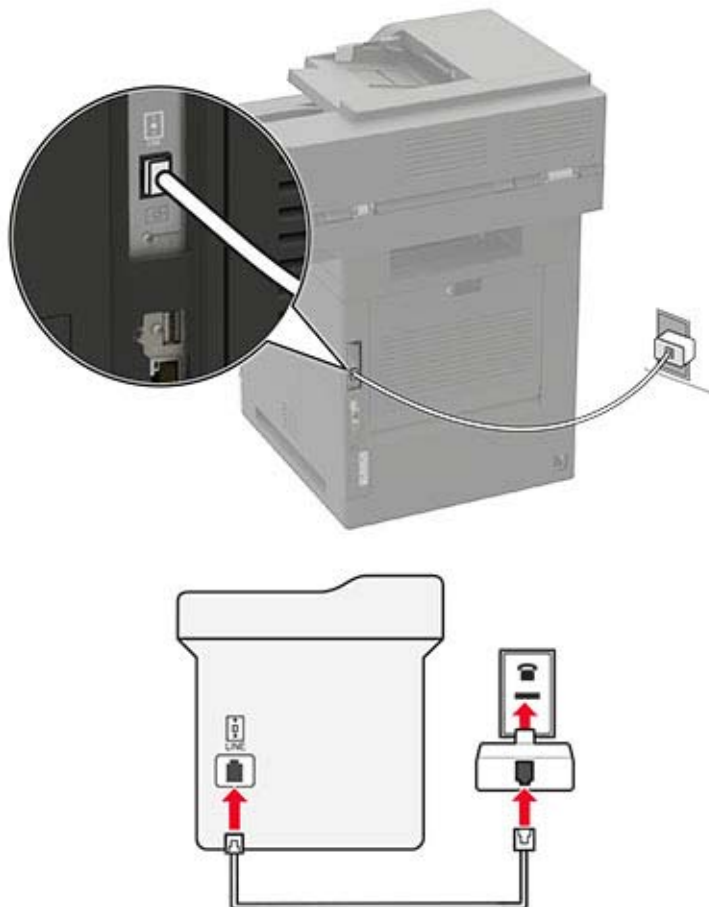

- 1 Slut den ene ende af telefonkablet til printerens LINE-port.
- 2 Indsæt den anden ende af kablet i RJ-11-adapteren, og indsæt derefter adapteren i vægstikket.
- 3 Hvis du vil tilslutte en anden enhed med et ikke-RJ-11-stik til samme vægstik, skal du tilslutte den direkte til telefonadapteren.

Tilslutning til en tjeneste for bestemte ringemønstre

En bestemt ringetjeneste giver dig mulighed for at have flere telefonnumre på én telefonlinje. Hvert telefonnummer tildeles sin egen ringetone.

- 1 Fra startskærmen skal du trykke på **Indstillinger > Fax > Opsætning af fax > Indstillinger for faxmodtagelse > Admin-kontrol > Besvar ved.**
- 2 Vælg et ringemønster.

Indstille dato og klokkeslæt for fax

- 1 Fra startskærmen skal du trykke på **Indstillinger > Enhed > Præferencer > dato og klokkeslæt > Konfigurer.**
- 2 Konfigurer indstillingerne.

Konfigurere sommertid

- 1 Fra startskærmen skal du trykke på **Indstillinger > Enhed > Præferencer > dato og klokkeslæt > Konfigurer**.
- 2 Fra menuen Tidszone skal du vælge **(UTC+bruger) Brugerdefineret**.
- 3 I menuen Konfigurer skal du trykke på **UTC Offset**.
- 4 Konfiguration af indstillinger.

Konfiguration af højttalerindstillinger for fax

- 1 Fra startskærmen skal du trykke på **Indstillinger > Fax > Opsætning af fax > Indstillinger for højttaler**.
- 2 Gør følgende:
 - Angiv højttalertilstanden til **Altid til**.
 - Angiv højttalerens lydstyrke til **Høj**.
 - Aktiver ringetonens lydstyrke.

Konfiguration af e-mail SMTP-indstillinger

Konfigurer SMTP-indstillingerne (Simple mail Transfer Protocol) til at sende et scannet dokument via e-mail. Indstillingerne afhænger af hver e-mailtjenesteudbyder. Der er flere oplysninger i [e-mailtjenesteudbydere](#).

Før du begynder, skal du kontrollere, at printerens er tilsluttet et netværk, og at netværket har forbindelse til internettet.

Brug af Embedded Web Server

- 1 Åbn en webbrowser, og angiv derefter printerens IP-adresse i adressefeltet.

Bemærkninger:

- Vis printerens IP-adresse på printerens startskærbillede. IP-adressen vises som fire sæt tal, adskilt af punktummer, f.eks. 123,123.123,123.
- Hvis du bruger en proxyserver, skal du deaktivere den midlertidigt for at indlæse websiden korrekt.

- 2 Klik på **Indstillinger > E-mail**.

- 3 Konfigurer indstillingerne i afsnittet E-mailopsætning.

Bemærkninger:

- Du kan finde flere oplysninger om adgangskoden på listen over [e-mailtjenesteudbydere](#).
- Hvis du har en e-mailtjenesteudbyder, der ikke er på listen, skal du kontakte din udbyder og bede om indstillingerne.

- 4 Klik på **Gem**.

Ved brug af guiden til opsætning af e-mail i printeren

Bemærk! Før du bruger guiden, skal du kontrollere, at printerens firmware er opdateret. Der er flere oplysninger i [“Opdatere firmware” på side 39](#).

- 1 Fra startskærmen skal du trykke på **E-mail**.
- 2 Tryk på **Opsæt nu**, og indtast derefter din e-mailadresse.
- 3 Indtast adgangskoden.

Bemærkninger:

- Afhængigt af din e-mailtjenesteudbyder skal du indtaste din kontoadgangskode, din adgangskode til app eller din godkendelsesadgangskode. Du kan finde flere oplysninger om adgangskoden på listen over [e-mailtjenesteudbydere](#), og derefter skal du se efter Enhedsadgangskode.
- Hvis din udbyder ikke står på listen, skal du kontakte din udbyder og spørge om indstillingerne for Primær SMTP-gateway, Primær SMTP-gatewayport, Brug SSL/TLS og SMTP-servergodkendelse. Fortsæt opsætningen, når du har hentet indstillingerne.

- 4 Tryk på **OK**.

Ved hjælp af menuen Indstillinger i printeren

- 1 Fra startskærmen skal du trykke på **Indstillinger > E-mail > Opsætning af E-mail**.
- 2 Konfiguration af indstillinger.

Bemærkninger:

- Du kan finde flere oplysninger om adgangskoden på listen over [e-mailtjenesteudbydere](#).
- Hvis du har en e-mailtjenesteudbyder, der ikke er på listen, skal du kontakte din udbyder og bede om indstillingerne.

E-mailtjenesteudbydere

- [AOL-mail](#)
- [Comcast-mail](#)
- [Gmail](#)
- [iCloud-mail](#)
- [Mail.com](#)
- [NetEase-mail \(mail.126.com\)](#)
- [NetEase-mail \(mail.163.com\)](#)
- [NetEase-mail \(mail.yeah.net\)](#)
- [Outlook Live eller Microsoft 365](#)
- [QQ-mail](#)
- [Sina-mail](#)
- [Sohu-mail](#)
- [Yahoo! Mail](#)
- [Zoho-mail](#)

Bemærkninger:

- Hvis du støder på fejl, når du bruger de angivne indstillinger, skal du kontakte din e-mailtjenesteudbyder.
- Kontakt din udbyder vedrørende e-mailtjenesteudbydere, der ikke er på listen.

AOL-mail

Indstilling	Værdi
Primary SMTP Gateway (Primær SMTP gateway)	smtp.aol.com
Primær SMTP gatewayport	587
Use SSL/TLS	Påkrævet
Kræver Retroet certifikat	Deaktiveret
Reply Address (Svaradresse)	Din e-mailadresse
SMTP servergodkendelse	Logon/almindelig
Enhedsinitieret E-mail	Brug enhed SMTP kreditering
Enhedens bruger-id	Din e-mailadresse
Enhedsadgangskode	Adgangskode til app Bemærk! Hvis du vil oprette en adgangskode til en app, skal du gå til siden AOL-kontosikkerhed og derefter klikke på Generer adgangskode til app .

Comcast-mail

Indstilling	Værdi
Primary SMTP Gateway (Primær SMTP gateway)	smtp.comcast.net
Primær SMTP gatewayport	587
Use SSL/TLS	Påkrævet
Kræver Retroet certifikat	Deaktiveret
Reply Address (Svaradresse)	Din e-mailadresse
SMTP servergodkendelse	Logon/almindelig
Enhedsinitieret E-mail	Brug enhed SMTP kreditering
Enhedens bruger-id	Din e-mailadresse
Enhedsadgangskode	Kontoadgangskode

Gmail™

Bemærk! Kontroller, at tottrinsbekræftelse er aktiveret på din Google-konto. Hvis du vil aktivere tottrinsbekræftelse, skal du gå til siden [Google-kontosikkerhed](#), logge på din konto og derefter klikke på **Tottrinsbekræftelse** i afsnittet "Log på Google".

Indstilling	Værdi
Primary SMTP Gateway (Primær SMTP gateway)	smtp.gmail.com
Primær SMTP gatewayport	587
Use SSL/TLS	Påkrævet
Kræver Betroet certifikat	Deaktiveret
Reply Address (Svaradresse)	Din e-mailadresse
SMTP servergodkendelse	Logon/almindelig
Enhedsinitieret E-mail	Brug enhed SMTP kreditering
Enhedens bruger-id	Din e-mailadresse
Enhedsadgangskode	Adgangskode til app Bemærkninger: <ul style="list-style-type: none"> Hvis du vil oprette en adgangskode til en app, skal du gå til siden Google-kontosikkerhed, logge på din konto og derefter klikke på Adgangskoder til app i afsnittet "Log på Google". "Adgangskoder til app" vises kun, hvis tottrinsbekræftelse er aktiveret.

iCloud-mail

Bemærk! Kontroller, at tottrinsbekræftelse er aktiveret på din konto.

Indstilling	Værdi
Primary SMTP Gateway (Primær SMTP gateway)	smtp.mail.me.com
Primær SMTP gatewayport	587
Use SSL/TLS	Påkrævet
Kræver Betroet certifikat	Deaktiveret
Reply Address (Svaradresse)	Din e-mailadresse
SMTP servergodkendelse	Logon/almindelig
Enhedsinitieret E-mail	Brug enhed SMTP kreditering
Enhedens bruger-id	Din e-mailadresse
Enhedsadgangskode	Adgangskode til app Bemærk! Hvis du vil oprette en adgangskode til en app, skal du gå til siden iCloud-kontohåndtering , logge på din konto og derefter klikke på Generer adgangskode i afsnittet Sikkerhed.

Mail.com

Indstilling	Værdi
Primary SMTP Gateway (Primær SMTP gateway)	smtp.mail.com
Primær SMTP gatewayport	587
Use SSL/TLS	Påkrævet
Kræver Betroet certifikat	Deaktiveret
Reply Address (Svaradresse)	Din e-mailadresse
SMTP servergodkendelse	Logon/almindelig
Enhedsinitieret E-mail	Brug enhed SMTP kreditering
Enhedens bruger-id	Din e-mailadresse
Enhedsadgangskode	Kontoadgangskode

NetEase-mail (mail.126.com)

Bemærk! Sørg for, at SMTP-tjenesten er aktiveret på din konto. Hvis du vil aktivere tjenesten, skal du klikke på **Indstillinger > POP3/SMTP/IMAP** på startside for NetEase mail og derefter aktivere enten **IMAP/SMTP-tjenesten** eller **POP3/SMTP-tjenesten**.

Indstilling	Værdi
Primary SMTP Gateway (Primær SMTP gateway)	smtp.126.com
Primær SMTP gatewayport	465
Use SSL/TLS	Påkrævet
Kræver Betroet certifikat	Deaktiveret
Reply Address (Svaradresse)	Din e-mailadresse
SMTP servergodkendelse	Logon/almindelig
Enhedsinitieret E-mail	Brug enhed SMTP kreditering
Enhedens bruger-id	Din e-mailadresse
Enhedsadgangskode	Adgangskode til godkendelse Bemærk! Adgangskoden til godkendelse angives, når IMAP-/SMTP-tjenesten eller POP3-/SMTP-tjenesten er aktiveret.

NetEase-mail (mail.163.com)

Bemærk! Sørg for, at SMTP-tjenesten er aktiveret på din konto. Hvis du vil aktivere tjenesten, skal du klikke på **Indstillinger > POP3/SMTP/IMAP** på startside for NetEase mail og derefter aktivere enten **IMAP/SMTP-tjenesten** eller **POP3/SMTP-tjenesten**.

Indstilling	Værdi
Primary SMTP Gateway (Primær SMTP gateway)	smtp.163.com
Primær SMTP gatewayport	465
Use SSL/TLS	Påkrævet
Kræver Betroet certifikat	Deaktiveret

Indstilling	Værdi
Reply Address (Svaradresse)	Din e-mailadresse
SMTP servergodkendelse	Logon/almindelig
Enhedsinitieret E-mail	Brug enhed SMTP kreditering
Enhedens bruger-id	Din e-mailadresse
Enhedsadgangskode	Adgangskode til godkendelse Bemærk! Adgangskoden til godkendelse angives, når IMAP-/SMTP-tjenesten eller POP3-/SMTP-tjenesten er aktiveret.

NetEase-mail (mail.yeah.net)

Bemærk! Sørg for, at SMTP-tjenesten er aktiveret på din konto. Hvis du vil aktivere tjenesten, skal du klikke på **Indstillinger > POP3/SMTP/IMAP** på startside for NetEase mail og derefter aktivere enten **IMAP/SMTP-tjenesten** eller **POP3/SMTP-tjenesten**.

Indstilling	Værdi
Primary SMTP Gateway (Primær SMTP gateway)	smtp.yeah.net
Primær SMTP gatewayport	465
Use SSL/TLS	Påkrævet
Kræver Betroet certifikat	Deaktiveret
Reply Address (Svaradresse)	Din e-mailadresse
SMTP servergodkendelse	Logon/almindelig
Enhedsinitieret E-mail	Brug enhed SMTP kreditering
Enhedens bruger-id	Din e-mailadresse
Enhedsadgangskode	Adgangskode til godkendelse Bemærk! Adgangskoden til godkendelse angives, når IMAP-/SMTP-tjenesten eller POP3-/SMTP-tjenesten er aktiveret.

Outlook Live eller Microsoft 365

Disse indstillinger gælder for e-maildomænerne outlook.com og hotmail.com samt for Microsoft 365-konti.

Indstilling	Værdi
Primary SMTP Gateway (Primær SMTP gateway)	smtp.office365.com
Primær SMTP gatewayport	587
Use SSL/TLS	Påkrævet
Kræver Betroet certifikat	Deaktiveret
Reply Address (Svaradresse)	Din e-mailadresse
SMTP servergodkendelse	Logon/almindelig
Enhedsinitieret E-mail	Brug enhed SMTP kreditering
Enhedens bruger-id	Din e-mailadresse

Indstilling	Værdi
Enhedsadgangskode	Adgangskode til konto eller app Bemærkninger: <ul style="list-style-type: none"> • For konti, hvor totrinsbekræftelse er deaktiveret skal du bruge din kontoadgangskode. • For outlook.com- eller hotmail.com-konti, hvor totrinsbekræftelse er aktiveret, skal du bruge en adgangskode til app. Hvis du vil oprette en adgangskode til app, skal du gå til siden Outlook Live-kontohåndtering og derefter logge på din konto.

Bemærk! Hvis du vil have flere opsætningsmuligheder til virksomheder, der bruger Microsoft 365, skal du gå til [Microsoft 365-hjælpesiden](#).

QQ-mail

Bemærk! Sørg for, at SMTP-tjenesten er aktiveret på din konto. Hvis du vil aktivere tjenesten, skal du klikke på **Indstillinger > Konto** på startsiden for QQ-mail. I afsnittet POP3/IMAP/SMTP/Exchange/CardDAV/CalDAV-tjeneste skal du aktivere enten **POP3-/SMTP-tjeneste** eller **IMAP-/SMTP-tjeneste**.

Indstilling	Værdi
Primary SMTP Gateway (Primær SMTP gateway)	smtp.qq.com
Primær SMTP gatewayport	587
Use SSL/TLS	Påkrævet
Kræver Retroet certifikat	Deaktiveret
Reply Address (Svaradresse)	Din e-mailadresse
SMTP servergodkendelse	Logon/almindelig
Enhedsinitieret E-mail	Brug enhed SMTP kreditering
Enhedens bruger-id	Din e-mailadresse
Enhedsadgangskode	Godkendelseskode Bemærk! Hvis du vil generere en godkendelseskode, skal du klikke på Indstillinger > Konto på startsiden for QQ-mail og derefter klikke på Generer godkendelseskode i afsnittet POP3/IMAP/SMTP/Exchange/CardDAV/CalDAV-tjeneste.

Sina-mail

Bemærk! Sørg for, at POP3-/SMTP-tjenesten er aktiveret på din konto. Hvis du vil aktivere tjenesten, skal du klikke på **Indstillinger > Flere indstillinger > User-end POP/IMAP/SMTP** på startsiden for Sina-mail og derefter aktivere **POP3/SMTP-tjenesten**.

Indstilling	Værdi
Primary SMTP Gateway (Primær SMTP gateway)	smtp.sina.com
Primær SMTP gatewayport	587
Use SSL/TLS	Påkrævet

Indstilling	Værdi
Kræver Betroet certifikat	Deaktiveret
Reply Address (Svaradresse)	Din e-mailadresse
SMTP servergodkendelse	Logon/almindelig
Enhedsinitieret E-mail	Brug enhed SMTP kreditering
Enhedens bruger-id	Din e-mailadresse
Enhedsadgangskode	Godkendelseskode Bemærk! Hvis du vil oprette en godkendelseskode, skal du klikke på Indstillinger > Flere indstillinger > User-end POP/IMAP/SMTP på e-mailstartsidens og derefter aktivere godkendelseskodestatus .

Sohu-mail

Bemærk! Sørg for, at SMTP-tjenesten er aktiveret på din konto. Hvis du vil aktivere tjenesten, skal du klikke på **Valgmuligheder > Indstillinger > POP3/SMTP/IMAP** på startsidens for Sohu-mail og derefter aktivere enten **IMAP-/SMTP-tjenesten** eller **POP3-/SMTP-tjenesten**.

Indstilling	Værdi
Primary SMTP Gateway (Primær SMTP gateway)	smtp.sohu.com
Primær SMTP gatewayport	465
Use SSL/TLS	Påkrævet
Kræver Betroet certifikat	Deaktiveret
Reply Address (Svaradresse)	Din e-mailadresse
SMTP servergodkendelse	Logon/almindelig
Enhedsinitieret E-mail	Brug enhed SMTP kreditering
Enhedens bruger-id	Din e-mailadresse
Enhedsadgangskode	Uafhængig adgangskode Bemærk! Den uafhængige adgangskode angives, når IMAP-/SMTP-tjenesten eller POP3-/SMTP-tjenesten er aktiveret.

Yahoo! Mail

Indstilling	Værdi
Primary SMTP Gateway (Primær SMTP gateway)	smtp.mail.yahoo.com
Primær SMTP gatewayport	587
Use SSL/TLS	Påkrævet
Kræver Betroet certifikat	Deaktiveret
Reply Address (Svaradresse)	Din e-mailadresse
SMTP servergodkendelse	Logon/almindelig
Enhedsinitieret E-mail	Brug enhed SMTP kreditering
Enhedens bruger-id	Din e-mailadresse

Indstilling	Værdi
Enhedsadgangskode	Adgangskode til app Bemærk! Hvis du vil oprette en adgangskode til app, skal du gå til siden Yahoo-kontosikkerhed , logge ind på din konto og derefter klikke på Opret adgangskode til app .

Zoho-mail

Indstilling	Værdi
Primary SMTP Gateway (Primær SMTP gateway)	smtp.zoho.com
Primær SMTP gatewayport	587
Use SSL/TLS	Påkrævet
Kræver Retroet certifikat	Deaktiveret
Reply Address (Svaradresse)	Din e-mailadresse
SMTP servergodkendelse	Logon/almindelig
Enhedsinitieret E-mail	Brug enhed SMTP kreditering
Enhedens bruger-id	Din e-mailadresse
Enhedsadgangskode	Adgangskode til konto eller app Bemærkninger: <ul style="list-style-type: none"> • For konti, hvor tottrinsbekræftelse er deaktiveret skal du bruge din kontoadgangskode. • For konti, hvor tottrinsbekræftelse er aktiveret, skal du bruge en adgangskode til app. Hvis du vil oprette en adgangskode til en app, skal du gå til siden Zoho-mail-kontosikkerhed, logge ind på din konto og derefter klikke på Opret en ny adgangskode i afsnittet App-specifikke adgangskoder.

Ilægning af papir og specialmedier

Angivelse af papirstørrelse og -type

- 1 På startskærmen skal du navigere til:
Indstillinger > Papir > Konfiguration af papirmagasin > Papirstørrelse/-type > vælg en papirkilde
- 2 Angivelse af papirstørrelse og -type.

Konfiguration af indstillinger til papirstørrelsen Universal

- 1 Fra startskærmen skal du trykke på **Indstillinger > Papir > Mediekonfiguration > Generel opsætning**.
- 2 Konfigurer indstillingerne.

Ilægning i papirmagasiner

1 Fjern bakken.

Bemærk! For at undgå papirstop må du ikke fjerne bakken, mens printeren udskriver.



2 Juster styrene, så de passer til størrelsen på det papir, du lægger i.

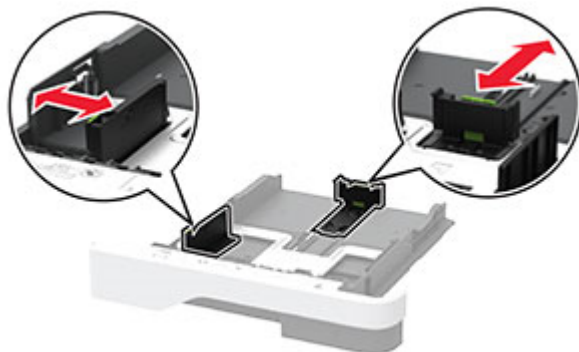

3 Bøj, luft og juster papirkanterne inden ilægning.



4 Ilæg papirstakken med udskriftssiden nedad, og sørg derefter for, at styrene ligger ind mod papiret.

Bemærkninger:

- Læg brevpapir med forsiden nedad og sidehovedet mod fronten af papirmagasinet for enkeltsideudskrivning.
- Læg brevpapir med forsiden opad og sidehovedet mod bagsiden af papirmagasinet for tosidet udskrivning.
- Skub ikke papiret ind i bakken.
- For at undgå papirstop skal du sørge for, at stakkens højde ikke når op til indikatoren for maksimal papirofyldning.



5 Isæt bakken.

Om nødvendigt skal du angive papirstørrelse og papirtype fra kontrolpanelet, så det passer til det ilagte papir.

Ilægning af papir i flerformålsarkføderen

1 Åbn flerformålsarkføderen.

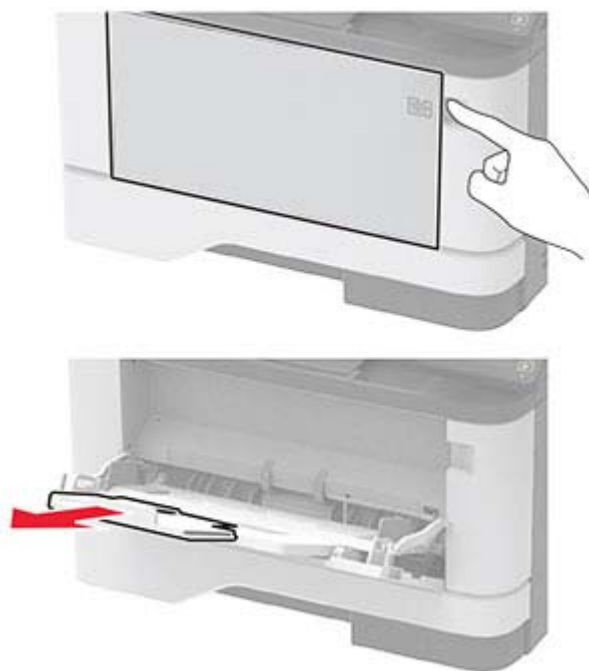

2 Bøj, luft og juster papirkanterne inden ilægning.



3 Læg papiret i med den side, der skal udskrives, opad.

Bemærkninger:

- Læg brevpapir med forsiden opad og sidehovedet mod bagsiden af printeren til enkeltsideudskrivning.
- Læg brevpapir med forsiden nedad og sidehovedet mod fronten af printeren til dobbeltsideudskrivning.
- Ilæg konvolutter med flapsiden nedad og til venstre.

Advarsel - Potentiel skade: Brug aldrig konvolutter med frimærker, clips, snaplukning, ruder, indvendig belægning eller selvklæbende lim.

4 Juster styret, så det passer til størrelsen på det papir, du lægger i.

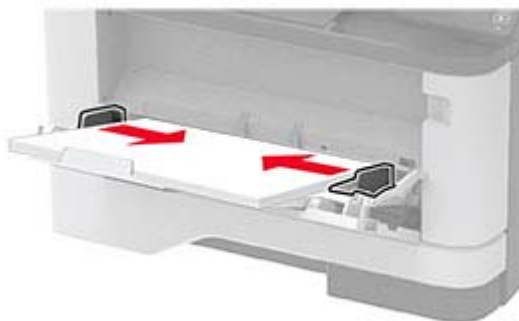

5 Indstil papirstørrelse og papirtype, så de svarer til det ilagte papir, på kontrolpanelet.

Sammenkædning af papirmagasiner

- 1** Fra startskærmen skal du trykke på **Indstillinger > Papir > Konfiguration af papirmagasin > vælg en papirstørrelse**.
- 2** Indstil den samme papirstørrelse og papirtype for de papirmagasiner, du sammenkæder.
- 3** Fra startskærmen skal du trykke på **Indstillinger > Enhed > Vedligeholdelse > Konfigurationsmenu > Konfiguration af papirmagasin > Kædning til papirmagasin**.
- 4** Tryk på **Automatisk**.

Hvis du vil fjerne sammenkædningen af papirmagasiner, skal du sikre, at ingen bakker har samme indstillinger for papirstørrelse eller -type.

Advarsel - Potentiel skade: Temperaturen på fuseren varierer i forhold til den angivne papirtype. For at undgå problemer med udskrivning skal du matche papirtypeindstillinger i printeren med den papirtype, der er lagt i bakken.

Installation og opdatering af software, drivere og firmware

Installation af printersoftwaren

Bemærkninger:

- Printerdriveren er inkluderet i softwareinstallationspakken.
- På Macintosh-computere med macOS-version 10.7 eller nyere er det ikke nødvendigt at installere driveren for at udskrive på en AirPrint-certificeret printer. Hvis du vil have brugerdefinerede udskrivningsfunktioner, skal du downloade printerdriveren.

1 Få en kopi af softwareinstallationspakken.

- Fra cd'en Software, der fulgte med din printer.
- Fra vores websted eller det sted, hvor du købte printeren.

2 Kør installationsprogrammet, og følg derefter instruktionerne på computerskærmen.

Installation af faxdriveren

1 Gå til vores websted eller til det sted, hvor du købte printeren, og hent derefter installationspakken.

2 Kør installationsprogrammet, og følg derefter instruktionerne på computerskærmen.

Tilføjelse af printere til en computer

Før du begynder, skal du gøre et af følgende:

- Slut printeren og computeren til det samme netværk. Du kan finde yderligere oplysninger om tilslutning af printeren til et netværk under [“Tilslutning af printeren til et Wi-Fi-netværk” på side 40](#).
- Tilslut computeren til printeren. Der er flere oplysninger i [“Tilslutning af computeren til printeren” på side 43](#).
- Slut printeren til computeren ved hjælp af et USB-kabel. Der er flere oplysninger i [“Tilslutning af kabler” på side 18](#).

Bemærk! USB-kablet sælges separat.

Til Windows-brugere

1 Installer printerdriveren fra en computer.

Bemærk! Der er flere oplysninger i [“Installation af printersoftwaren” på side 38](#).

2 Åbn **Printere og scannere**, og klik derefter på **Tilføj en printer eller scanner**.

3 Gør et af følgende, afhængigt af printerforbindelsen:

- Vælg printeren på listen, og klik derefter på **Tilføj enhed**.
- Klik på **Vis Wi-Fi Direct-printere**, vælg en printer, og klik derefter på **Tilføj enhed**.

- Klik på **Den printer, jeg søger efter, findes ikke på listen**, og gør derefter følgende i vinduet Tilføj printer:
 - a Vælg **Add a printer using a TCP/IP address or hostname** (Tilføj en printer ved hjælp af en TCP/IP-adresse eller et værtsnavn), og klik derefter på **Next** (Næste).
 - b I feltet "Hostname or IP address" (Værtsnavn eller IP-adresse) skal du indtaste printerens IP-adresse og derefter klikke på **Next** (Næste).

Bemærkninger:

- Vis printerens IP-adresse på printerens startskærm-billede. IP-adressen vises som fire sæt tal, adskilt af punktummer, f.eks. 123.123.123.123.
 - Hvis du bruger en proxyserver, skal du deaktivere den midlertidigt for at indlæse websiden korrekt.
- c Vælg en printerdriver, og klik derefter på **Næste**.
 - d Vælg **Brug den printerdriver, der aktuelt er installeret (anbefales)**, og klik derefter på **Næste**.
 - e Indtast et printernavn, og klik derefter på **Næste**.
 - f Vælg en indstilling for printerdeling, og klik derefter på **Næste**.
 - g Klik på **Afslut**.

Til Macintosh-brugere

- 1 Åbn **Printere og scannere** fra en computer.
- 2 Tryk på **+**, og vælg derefter en printer.
- 3 Vælg en printerdriver i menuen Brug.

Bemærkninger:

- Hvis du vil bruge Macintosh-printerdriveren, skal du enten vælge **AirPrint** eller **Secure AirPrint**.
- Hvis du vil have brugerdefinerede udskrivningsfunktioner, skal du vælge producentens printerdriver. Se "[Installation af printersoftware](#)" på side 38 for at installere driveren.

- 4 Tilføj printerens.

Opdatere firmware

Du kan forbedre printerens ydeevne og løse problemer ved regelmæssigt at opdatere printerens firmware.

Du kan få flere oplysninger om opdatering af firmwaren ved at kontakte din salgsrepræsentant.

- 1 Åbn en webbrowser, og angiv derefter printerens IP-adresse i adressefeltet.

Bemærkninger:

- Vis printerens IP-adresse på printerens startskærm-billede. IP-adressen vises som fire sæt tal, adskilt af punktummer, f.eks. 123,123.123,123.
- Hvis du bruger en proxy, skal du deaktivere den midlertidigt for at indlæse websiden korrekt.

- 2 Klik på **Indstillinger > Enhed > Opdater firmware**.

- 3 Foretag en af følgende handlinger:

- Klik på **Søg efter opdateringer > Jeg accepterer, start opdatering**.
- Upload flash-filen.
 - a Gennemse flash-filen.
 - b Klik på **Upload > Start**.

Eksportere eller importere en konfigurationsfil

Du kan eksportere konfigurationsindstillingerne for din printer til en tekstfil, og derefter importere filen for at anvende indstillingerne til andre printere.

- 1 Åbn en webbrowser, og angiv derefter printerens IP-adresse i adressefeltet.

Bemærkninger:

- Vis printerens IP-adresse på printerens startskærbillede. IP-adressen vises som fire sæt tal, adskilt af punktummer, f.eks. 123.123.123.123.
- Hvis du bruger en proxyserver, skal du deaktivere den midlertidigt for at indlæse websiden korrekt.

- 2 Fra Embedded Web Server skal du klikke på **Eksporter konfiguration** eller **Importer Configuration**.

- 3 Følg vejledningen på skærmen.

- 4 Hvis printeren understøtter programmer, skal du gøre følgende:

- a Klik på **Apps** > vælg programmet > **Konfigurer**.
- b Klik på **Eksporter** og **Importer**.

Tilføjelse af tilgængelige optioner i printerdriveren

Til Windows-brugere

- 1 Åben mappen Printere.
- 2 Vælg den printer, du ønsker at opdatere, og gør derefter et af følgende:
 - I Windows 7 eller senere skal du vælge **Printeregenskaber**.
 - I tidligere versioner skal du vælge **Egenskaber**.
- 3 Naviger til fanen Konfiguration, og vælg derefter **Opdater nu - Spørg printer**.
- 4 Anvend ændringerne.

Til Macintosh-brugere

- 1 Fra Systemindstillinger i Apple-menuen skal du navigere til din printer, og vælg derefter **Indstillinger & forbrugsstoffer**.
- 2 Naviger til listen over hardwareoptioner, og tilføj derefter eventuelle installerede optioner.
- 3 Anvend ændringerne.

Netværkstilslutning

Tilslutning af printeren til et Wi-Fi-netværk

Inden du begynder, skal du kontrollere at:

- Aktiv adapter er indstillet til Automatisk. På startskærmen skal du trykke på **Indstillinger** > **Netværk/porter** > **Netværksoversigt** > **Aktiv adapter**.
- Ethernet-kablet er ikke sluttet til printeren.

Ved hjælp af guiden til trådløs opsætning i printeren

Før du bruger guiden, skal du kontrollere, at printerens firmware er opdateret. Der er flere oplysninger i "[Opdatere firmware](#)" på side 39.

- 1 På startskærmen skal du trykke på  > **Opsæt nu**.
- 2 Vælg et Wi-Fi-netværk, og indtast derefter adgangskoden til netværket.
- 3 Tryk på **Udført**.

Ved hjælp af menuen Indstillinger i printeren

- 1 Fra startskærmen skal du trykke på **Indstillinger** > **Netværk/porte** > **Trådløs** > **Opsætning på printerpanel** > **Vælg netværk**.
- 2 Vælg et Wi-Fi-netværk, og indtast derefter adgangskoden til netværket.

Bemærk! På Wi-Fi-netværksparate printermodeller vises en prompt til opsætning af Wi-Fi-netværk under startkonfigurationen.

Tilslutning af printeren til et trådløst netværk ved brug af Wi-Fi Protected Setup (WPS)

Inden du begynder, skal du kontrollere at:

- Adgangspunktet (trådløs router) er WPS-godkendt eller WPS-kompatibelt. Du kan finde flere oplysninger i den dokumentation, der fulgte med adgangspunktet.
- En trådløs netværksadapter er installeret i din printer. Se instruktionerne, der fulgte med adapteren for flere oplysninger.
- Aktiv adapter er indstillet til Automatisk. På startskærmen skal du trykke på **Indstillinger** > **Netværk/porte** > **Netværksoversigt** > **Aktiv adapter**.

Brug af trykknappemetoden

- 1 Fra startskærmen skal du trykke på **Indstillinger** > **Netværk/porte** > **Trådløs** > **Wi-Fi-beskyttet opsætning** > **Start-trykknapp-metode**.
- 2 Følg vejledningen i displayet.

Brug metoden personligt identifikationsnummer (PIN)

- 1 Fra startskærmen skal du trykke på **Indstillinger** > **Netværk/porte** > **Trådløs** > **Wi-Fi-beskyttet opsætning** > **Start PIN-metode**.
- 2 Kopier den ottecifrede WPS PIN.
- 3 Åbn en webbrowser, og skriv derefter det trådløse adgangspunkts IP-adresse i adressefeltet.

Bemærkninger:

- Se dokumentationen, der fulgte med adgangspunktet, for at finde IP-adressen.
 - Hvis du bruger en proxyserver, skal du deaktivere den midlertidigt for at indlæse websiden korrekt.
- 4 Åbn WPS-indstillingerne. Du kan finde flere oplysninger i den dokumentation, der fulgte med adgangspunktet.
 - 5 Indtast den ottecifrede PIN, og gem ændringerne.

Konfiguration af Wi-Fi Direct

Wi-Fi Direct® er en Wi-Fi-baseret peer-to-peer-teknologi, der gør det muligt for trådløse enheder at oprette direkte forbindelse til en Wi-Fi Direct-aktiveret printer uden at bruge et adgangspunkt (trådløs router).

1 Fra startskærmen skal du trykke på **Indstillinger > Netværk/porte > Wi-Fi Direct**.

2 Konfiguration af indstillinger.

- **Aktiver Wi-Fi Direct** – Gør det muligt for printeren at udsende sit eget Wi-Fi Direct-netværk.
- **Wi-Fi Direct-navn** – Tildeler et navn til Wi-Fi Direct-netværket.
- **Wi-Fi Direct-adgangskode** – Tildeler adgangskoden til forhandling om den trådløse sikkerhed, når peer-to-peer-forbindelsen bruges.
- **Vis adgangskode på siden for opsætning** – Viser adgangskoden på siden for opsætning af netværket.
- **Accepter automatisk trykknapanmodninger** – Lader printeren acceptere forbindelsesansøgninger automatisk.

Bemærk! Automatisk accept af trykknapanmodninger er ikke sikret.

Bemærkninger:

- Som standard er adgangskoden til Wi-Fi Direct-netværket ikke synlig på printerens display. Hvis du vil have vist adgangskoden, skal du aktivere ikonet for visning af adgangskode. På startskærmen skal du trykke på **Indstillinger > Sikkerhed > Diverse > Aktiver Vis adgangskode/PIN-kode**.
- Hvis du vil kende adgangskoden til Wi-Fi Direct-netværket uden at få den vist på printerens display, skal du trykke på **Indstillinger > Rapporter > Netværk > Netværksinstallationsside** på startskærmen.

Tilslutning af en mobil enhed til printeren

Før du tilslutter din mobile enhed, skal du kontrollere, at Wi-Fi Direct er konfigureret. Der er flere oplysninger i ["Konfiguration af Wi-Fi Direct" på side 42](#).

Tilslutning vha. Wi-Fi Direct

Bemærk! Disse instruktioner gælder kun for mobile Android-enheder.

- 1** Gå til indstillingsmenuen fra den mobile enhed.
- 2** Aktiver **Wi-Fi**, og tryk derefter på **Wi-Fi Direct**.
- 3** Vælg printerens Wi-Fi Direct-navn.
- 4** Kontroller forbindelsen på printerens kontrolpanel.

Tilslutning vha. Wi-Fi

- 1** Gå til indstillingsmenuen fra den mobile enhed.
- 2** Klik på **Wi-Fi**, og vælg derefter printerens Wi-Fi Direct-navn.

Bemærk! Strengen DIRECT-xy (hvor x og y er to tilfældige tegn) tilføjes før Wi-Fi Direct-navnet.

- 3** Indtast adgangskoden til Wi-Fi Direct.

Tilslutning af computeren til printeren

Før du tilslutter din computer, skal du kontrollere, at Wi-Fi Direct er konfigureret. Der er flere oplysninger i ["Konfiguration af Wi-Fi Direct" på side 42](#).

Til Windows-brugere

- 1 Åbn **Printere og scannere**, og klik derefter på **Tilføj en printer eller scanner**.
- 2 Klik på **Vis Wi-Fi Direct-printere**, og vælg derefter printerens Wi-Fi Direct-navn.
- 3 På printerens display skal du bemærke printerens ottecifrede PIN-kode.
- 4 Indtast PIN-koden på computeren.

Bemærk! Hvis printerdriveren ikke allerede er installeret, downloader Windows den relevante driver.

Til Macintosh-brugere

- 1 Klik på trådløs-ikonet, og vælg derefter printerens Wi-Fi Direct-navn.

Bemærk! Strengen DIRECT-xy (hvor x og y er to tilfældige tegn) tilføjes før Wi-Fi Direct-navnet.

- 2 Indtast adgangskoden til Wi-Fi Direct.

Bemærk! Skift computeren tilbage til det tidligere netværk, når du afbryder Wi-Fi Direct-netværket.

Deaktivering af Wi-Fi-netværk

- 1 På startskærmen skal du trykke på **Indstillinger > Netværk/porte > Netværksoversigt > Aktiv Adapter > Standard netværk**.
- 2 Følg vejledningen i displayet.

Kontrol af printerens tilslutning

- 1 Fra startskærmen skal du trykke på **Indstillinger > Rapporter > Netværk > Side for opsætning af netværk**.
- 2 Se det første afsnit på siden for opsætning af netværk og bekræft, at status er Tilsluttet.
Hvis status er Ikke tilsluttet, er LAN-drop måske ikke aktivt, eller netværkskablet fungerer måske ikke korrekt. Kontakt systemadministratoren for at få hjælp.

Udskrivning af siden med menuindstillinger

Fra startskærmen skal du trykke på **Indstillinger > Rapporter > Side med menuindstillinger**.

Sikring af printeren

Lokalisering af sikkerhedsåbningen

Printeren er udstyret med en sikkerhedslås. Sæt en sikkerhedslås, der er kompatibel med de fleste bærbare computere, på den viste placering for at holde printeren på plads.



Sletning af printerhukommelse

Sluk for printeren for at slette midlertidig hukommelse eller data i printerens buffer.

Gør følgende for at slette permanent hukommelse eller individuelle indstillinger, enheds- og netværksindstillinger, sikkerhedsindstillinger og indbyggede løsninger:

- 1 Fra startskærmen skal du trykke på **Indstillinger > Enhed > Vedligeholdelse > Sletning, ude af drift.**
- 2 Markér afkrydsningsfeltet **Rens alle oplysn. på permanent hukommelse**, og tryk derefter på **OK.**
- 3 Vælg enten **Start førstegangsopsætning** eller **Lad printer være offline**, og tryk derefter på **OK.**

Gendannelse af fabriksindstillinger

- 1 Fra startskærmen skal du trykke på **Indstillinger > Enhed > Gendan fabriksindstillinger.**
- 2 I menuen Gendan standardindstillinger skal du vælge de indstillinger, du ønsker at gendanne.
- 3 Tryk på **GENDAN.**
- 4 Følg vejledningen i displayet.

Erklæring om flygtighed

Din printer indeholder forskellige typer hukommelse, der kan lagre enheds- og netværksindstillinger samt brugerdata.

Hukommelsestype	Beskrivelse
Flygtig hukommelse	Din printer bruger standard-RAM (Random Access Memory) til midlertidigt at bufferlagre brugerdata under enkle udskriftsjob.
Ikke-flygtig hukommelse	Din printer bruger muligvis to slags ikke-flygtig hukommelse: EEPROM og NAND (flashhukommelse). Begge typer bruges til at gemme operativsystemet, enhedsindstillinger og netværksoplysninger.

Slet indholdet af en installeret printerhukommelse under følgende omstændigheder:

- Printeren tages ud af brug.
- Printeren skal flyttes til en anden afdeling eller placering.
- Printeren skal efterses af udefrakommende.
- Printeren skal flyttes fra arbejdspladsen i forbindelse med eftersyn.
- Printeren vil blive solgt til en anden virksomhed.

Udskrivning

Udskrivning fra en computer

Bemærk! Til etiketter, karton og konvolutter skal du indstille papirstørrelsen og -typen i printeren, før du udskriver dokumentet.

- 1 Fra dokumentet, som du forsøger at udskrive, skal du åbne dialogboksen Udskriv.
- 2 Juster om nødvendigt indstillingerne.
- 3 Udskriv dokumentet.

Udskrive fra en mobil enhed

Udskrivning fra en mobil enhed vha. AirPrint

AirPrint-softwarefunktionen er en Mobile Printing-løsning, der giver dig mulighed for at udskrive direkte fra Apple-enheder til en AirPrint-certificeret printer.

Bemærkninger:



- Kontroller, at Apple-enheden og printeren er sluttet til det samme netværk. Hvis netværket har flere trådløse hubs, skal du sørge for, at begge enheder er tilsluttet det samme undernet.
- Dette program understøttes kun på nogle Apple-modeller.

- 1 Vælg et dokument fra din filhåndtering, eller start et kompatibelt program på din mobilenhed.
- 2 Tryk på  > **Udskriv**.
- 3 Vælg en printer, og juster derefter indstillingerne, hvis det er nødvendigt.
- 4 Udskriv dokumentet.

Udskrivning fra en mobil enhed vha. Wi-Fi Direct®

Wi-Fi Direct er en udskrivningstjeneste, der gør det muligt for dig at udskrive til enhver Wi-Fi Direct-kompatibel printer.

Bemærk! Sørg for, at den mobile enhed er sluttet til printerens trådløse netværk. Der er flere oplysninger i ["Tilslutning af en mobil enhed til printeren" på side 42](#).

- 1 Åbn en kompatibel app fra den mobile enhed, eller vælg et dokument fra filhåndteringen.
- 2 Gør et af følgende, afhængigt af den mobile enhed:
 - Tryk på  > **Udskriv**.
 - Tryk på  > **Udskriv**.
 - Tryk på  > **Udskriv**.

- 3 Vælg en printer, og juster derefter indstillingerne, hvis det er nødvendigt.
- 4 Udskriv dokumentet.

Udskrivning fra et flashdrev

- 1 Indsæt flashdrevet.



Bemærkninger:

- Hvis du indsætter flashdrevet, når der vises en fejlmeddelelse, vil printeren ignorere flashdrevet.
- Hvis du indsætter flashdrevet, mens printeren behandler andre job, vises meddelelsen **I brug** på displayet.

- 2 Tryk på det dokument, du vil udskrive, på displayet.

Indstil om nødvendigt udskriftsindstillingerne.

- 3 Send udskriftsjobbet.

Tryk på **USB-drev** for at udskrive et andet job.

Advarsel - Potentiel skade: For at undgå tab af data eller printerfejl må du ikke berøre flashdrevet eller printeren i viste område, mens der aktivt udskrives, læses eller skrives fra hukommelsesenheden.



Understøttede flashdrev og filtyper

Flashdrev

Bemærkninger:

- Printeren understøtter højhastigheds-USB-flashdrev af full-speed-standard.
- USB-flashdrev skal understøtte FAT-filsystemet (File Allocation Tables).

Der er blevet afprøvet og godkendt mange flashdrev til brug sammen med denne printer. Kontakt det sted, hvor du købte printeren, for at få yderligere oplysninger.

Filtyper

Dokumenter

PDF (version 1.7 eller tidligere)

Billeder

.JPEG eller .jpg

Konfiguration af fortrolige job

1 Fra startskærmen skal du trykke på **Indstillinger > Sikkerhed > Indstilling af fortrolig udskrift**.

2 Konfiguration af indstillinger.

Indstilling	Beskrivelse
Maks. ugyldige PIN koder	Angiv grænsen for indtastning af en ugyldig PIN-kode. Bemærk! Når grænsen nås, slettes udskriftsjobbene for det pågældende brugernavn.
Fortroligt jobudløb	Angiv en individuel udløbstid for hvert tilbageholdt job, før det automatisk slettes fra printerens hukommelse eller harddisk. Bemærk! Et tilbageholdt job er enten Fortroligt, Gentag, Reserver eller Bekræft.

Indstilling	Beskrivelse
Udløb for gentagne job	Indstil udløbstiden for de udskriftsjob, som du ønsker at gentage.
Udløb for job m. godkend	Indstil udløbstiden for udskrivning af en kopi af et job, så du kan kontrollere kvaliteten, før du udskriver de resterende kopier.
Udløb for reserv. job	Indstil udløbstiden for job, som du vil gemme i printeren til senere udskrivning.
Kræv, at alle job skal tilbageholdes	Indstil printeren til at tilbageholde alle udskriftsjob.
Bevar identiske dokumenter	Indstil printeren til at beholde alle dokumenter med det samme filnavn.

Udskrive fortrolige og andre tilbageholdte job

Til Windows-brugere

- 1 Med et åbent dokument skal du klikke på **Fil > Udskriv**.
- 2 Vælg en printer, og klik derefter på **Egenskaber, Præferencer, Indstillinger** eller **Opsætning**.
- 3 Klik på **Udskriv og tilbagehold**.
- 4 Vælg **Brug udskriv og tilbagehold**, og tildel derefter et brugernavn.
- 5 Vælg udskriftsjobtypen (Fortrolig, Gentagne, Reserver eller Bekræft).
Hvis du vælger **Fortroligt**, skal du sikre udskriftsjobbet med en PIN-kode (Personal Identification Number).
- 6 Klik på **OK** eller **Udskriv**.
- 7 Frigiv udskriftsjobbet på printerens startskærbillede.
 - Til fortrolige udskriftsjob skal du trykke på **Tilbageholdte job** > vælge dit brugernavn > **Fortrolig** > angive PIN-koden > vælge udskriftsjobbet > konfigurere indstillingerne > **Udskriv**.
 - Til andre udskriftsjob skal du trykke på **Tilbageholdte job** > vælge dit brugernavn > vælge udskriftsjobbet > konfigurere indstillingerne > **Udskriv**.

Til Macintosh-brugere

Brug af AirPrint

- 1 Vælg **Arkiv > Udskriv**, når dokumentet er åbent.
- 2 Vælg en printer, og vælg derefter **PIN-udskrivning** i rullemenuen efter menuen Papirretning.
- 3 Aktiver **Udskriv med PIN-kode**, og indtast derefter en firecifret PIN-kode.
- 4 Klik på **Udskriv**.
- 5 Frigiv udskriftsjobbet på printerens startskærbillede. Tryk på **Tilbageholdte job** > vælg dit computernavn > **Fortrolig** > angiv PIN-koden > vælg udskriftsjobbet > **Udskriv**.

Brug af printerdriveren

- 1 Vælg **Arkiv > Udskriv**, når dokumentet er åbent.
- 2 Vælg en printer, og vælg derefter **Udskrivning og tilbageholdelse** i rullemenuen efter Papirretning-menuen.
- 3 Vælg **Fortrolig udskrivning**, og indtast derefter en firecifret PIN-kode.

4 Klik på **Udskriv**.

5 Frigiv udskriftsjobbet på printerens startskærbillede. Tryk på **Tilbageholdte job** > vælg dit computernavn > **Fortroligt** > vælg udskriftsjobbet > indtast PIN-koden > **Udskriv**.

Udskrivning af skrifttypeeksempler

1 Fra startskærmen skal du trykke på **Indstillinger** > **Rapporter** > **Udskriv** > **Udskriv skrifttyper**.

2 Tryk på **PCL-skrifttyper** eller **PostScript-skrifttyper**.

Placering af skillesider mellem kopier

1 Fra startskærmen skal du trykke på **Indstillinger** > **Udskriv** > **Layout** > **Skilleark** > **Mellem kopier**.

2 Udskriv dokumentet.

annullering af et udskriftsjob

Fra printerens kontrolpanel

1 Tryk på **Annuller et job** på startskærmen.

2 Vælg et job, du vil annullere.

Fra computeren

1 Gør et af følgende afhængigt af dit operativsystem:

- Åbn mappen Printere, og vælg derefter din printer.
- Fra Systemindstillinger i Apple-menuen skal du navigere til din printer.

2 Vælg et job, du vil annullere.



justere tonersværtningegrad

1 Fra startskærmen skal du trykke på **Indstillinger** > **Udskrift** > **Kvalitet** > **Tonersværtning**.

2 Vælg en indstilling.

Kopiering

Ved hjælp af den automatiske dokumentindføring og scannerens glasplade

ADF (automatisk dokumentføder)	Scannerens glasplade
 <ul style="list-style-type: none"> • Brug den automatiske dokumentføder til flere sider eller tosidede dokumenter. • Ilæg et originaldokument med forsiden opad. Til dokumenter på flere sider skal du sørge for at justere den forreste kant før ilægning. • Sørg for at justere ADF-styrene, så de passer til størrelsen på det papir, du lægger i. 	 <ul style="list-style-type: none"> • Brug scannerens glasplade til enkelte sider, bogsider, små emner (f.eks. postkort og fotos), transparenter, fotopapir og tynde medier (f.eks. udklip fra et blad). • Placer dokumentet med forsiden nedad i hjørnet med pilen.

Kopiering

1 Læg et originaldokument i den automatiske dokumentføder eller på scannerens glasplade.

Bemærk! Du undgår et beskåret billede ved at sikre, at originaldokumentet og udskriften har samme papirstørrelse.

2 På startskærmen skal du trykke på **Kopier** og derefter angive antallet af kopier.

Juster om nødvendigt kopieringsindstillingerne.

3 Kopier dokumentet.

Bemærk! For at lave en hurtig kopi, skal du fra kontrolpanelet trykke på .

Kopiering af fotos

1 Placer fotoet på scannerens glasplade.

2 Fra startskærmen skal du trykke på **Kopier > Indholdstype > Foto**.

3 Kopier dokumentet.

Kopiering på brevpapir

- 1 Læg et originaldokument i den automatiske dokumentføder eller på scannerens glasplade.
- 2 På startskærmen skal du trykke på **Kopier > Kopier fra** > , og derefter vælge størrelsen på originaldokumentet.
- 3 Tryk på **Kopier til**, og vælg derefter den papirtype, der indeholder brevpapiret.
Hvis du lagde brevpapiret i flerformålsarkføderen, skal du navigere til:
Kopier til > Flerformålsarkføderen > Vælg en papirstørrelse > Brevpapir
- 4 Kopier dokumentet.

Kopiering på begge sider af papiret

- 1 Læg et originaldokument i den automatiske dokumentføder eller på scannerens glasplade.
- 2 Tryk på **Kopier > Sider** på startskærmen.
- 3 Tilpas indstillingerne.
- 4 Kopier dokumentet.

Reducerer eller forstørrel størrelsen af kopier

- 1 Læg et originaldokument i den automatiske dokumentføder eller på scannerglaspladen.
- 2 På startskærmen skal du navigere til:
Kopier > Skalering > angiv en skaleringsværdi
Bemærk! Ændring af størrelse på originaldokumentet eller udskriftet efter indstilling af Skalering gendanner skaleringsværdien til Auto.
- 3 Kopier dokumentet.

Sortering af kopier

- 1 Læg et originaldokument i den automatiske dokumentføder eller på scannerens glasplade.
- 2 Fra startskærmen skal du trykke på **Kopi > Sorter > til [1,2,1,2,1,2]**.
- 3 Kopier dokumentet.

Kopiering af flere sider til et enkelt ark

- 1 Læg et originaldokument i den automatiske dokumentføder eller på scannerglaspladen.
- 2 Fra startskærmen skal du trykke på **Kopi > Sider pr. ark**.
- 3 Juster indstillingerne.
- 4 Kopier dokumentet.

Kopiere kort



- 1 Læg et kort på scannerens glasplade.
- 2 Fra kontrolpanelet skal du navigere til:
Kopi > Id-kopi
- 3 Juster om nødvendigt indstillingerne.
- 4 Kopier dokumentet.

Oprettelse af en kopigenvej

- 1 Tryk på **Kopier** på startside.
- 2 Konfigurer indstillingerne, og tryk på .
- 3 Opret en genvej.

E-mail

Ved hjælp af den automatiske dokumentindføring og scannerens glasplade

ADF (automatisk dokumentføder)	Scannerens glasplade
 Illustration af en automatisk dokumentføder (ADF) i en printer. En dokument side er indført i den øverste indføder, og en rød pil peger på den. Dokumentet har 'ABC' skrevet på det. <ul style="list-style-type: none">• Brug den automatiske dokumentføder til flere sider eller tosidede dokumenter.• Ilæg et originaldokument med forsiden opad. Til dokumenter på flere sider skal du sørge for at justere den forreste kant før ilægning.• Sørg for at justere ADF-styrene, så de passer til størrelsen på det papir, du lægger i.	 Illustration af scannerens glasplade. En dokument side er placeret på glasset, og en rød pil peger på den. Dokumentet har et billede på det. <ul style="list-style-type: none">• Brug scannerens glasplade til enkelte sider, bogsider, små emner (f.eks. postkort og fotos), transparenter, fotopapir og tynde medier (f.eks. udklip fra et blad).• Placer dokumentet med forsiden nedad i hjørnet med pilen.

Sender en e-mail

Før du begynder, skal du kontrollere, at SMTP-indstillingerne er konfigureret. Der er flere oplysninger i ["Konfiguration af e-mail SMTP-indstillinger" på side 26](#).

Brug af kontrolpanelet

- 1 Læg et originaldokument i den automatiske dokumentføder eller på scannerens glasplade.
- 2 På startskærmen skal du trykke på **E-mail**, og derefter indtaste de nødvendige oplysninger.
- 3 Konfigurer om nødvendigt indstillinger for udskriftsfiltype.
- 4 Send en e-mail.

Ved hjælp af et genvejsnummer



- 1 Læg et originaldokument i den automatiske dokumentføder eller på scannerens glasplade.
- 2 Fra startskærmen skal du trykke på **Genveje > E-mail**.
- 3 Vælg genvejsnummeret.
- 4 Send e-mailen.

Opret en e-mail genvej

- 1 Fra startskærmen skal du trykke på **E-mail**.
- 2 Konfigurer indstillingerne, og tryk på .
- 3 Opret en genvej.

Fax

Ved hjælp af den automatiske dokumentindføring og scannerens glasplade

ADF (automatisk dokumentføder)	Scannerens glasplade
 <ul style="list-style-type: none"> • Brug den automatiske dokumentføder til flere sider eller tosidede dokumenter. • Ilæg et originaldokument med forsiden opad. Til dokumenter på flere sider skal du sørge for at justere den forreste kant før ilægning. • Sørg for at justere ADF-styrene, så de passer til størrelsen på det papir, du lægger i. 	 <ul style="list-style-type: none"> • Brug scannerens glasplade til enkelte sider, bogsider, små emner (f.eks. postkort og fotos), transparenter, fotopapir og tynde medier (f.eks. udklip fra et blad). • Placer dokumentet med forsiden nedad i hjørnet med pilen.

Afsendelse af en fax

Bemærk! Kontroller, at fax er konfigureret. Der er flere oplysninger i [“Opsætning af printeren til faxning” på side 19.](#)

Brug af kontrolpanelet

- 1 Læg et originaldokument i ADF-bakken eller på scannerens glasplade.
- 2 På startskærmen skal du trykke på **Fax**, og derefter indtaste de nødvendige oplysninger.
Juster om nødvendigt indstillingerne.
- 3 Send faxen.

Brug af computeren

Før du begynder, skal du kontrollere, at faxdriveren er installeret. Der er flere oplysninger i [“Installation af faxdriveren” på side 38.](#)

Til Windows-brugere

- 1 Åbn dialogboksen Udskriv fra det dokument, som du prøver at faxe.
- 2 Vælg printeren, og klik derefter på **Egenskaber**, **Præferencer**, **Optioner** eller **Opsætning**.

- 3 Klik på **Fax > Aktiver fax > Vis altid indstillinger før brug af fax**, og indtast derefter modtagerennummeret.
Konfigurer om nødvendigt andre faxindstillinger.
- 4 Send faxen.

Til Macintosh-brugere

- 1 Vælg **Arkiv > Udskriv**, når dokumentet er åbent.
- 2 Vælg den printer, der har - **Fax** tilføjet efter navnet.
- 3 Indtast modtagerens nummer i feltet Til.
Konfigurer om nødvendigt andre faxindstillinger.
- 4 Send faxen.

Planlægning af en fax

- 1 Læg originaldokumentet i den automatiske dokumentføder eller på scannerens glasplade.
- 2 På startskærmen skal du navigere til:
Fax > Til > indtast faxnummer > Udført
- 3 Tryk på **Afsendelsestid** for at konfigurere dato og klokkeslæt, og vælg derefter **OK**.
- 4 Send faxen.

Oprettelse af en faxdestinationsgenvej

- 1 Fra startskærmen skal du trykke på **Fax > Til**.
- 2 Indtast modtagerens nummer, og tryk derefter på **Udført**.
- 3 Tryk på .
- 4 Opret en genvej.

Ændring af faxopløsning

- 1 Læg et originaldokument i den automatiske dokumentføder eller på scannerens glasplade.
- 2 På startskærmen skal du trykke på **Fax**, og derefter indtaste de nødvendige oplysninger.
- 3 Tryk på **Opløsning**, og juster derefter indstillingen.
- 4 Send faxen.

Justering af faxens mørkhed

- 1 Læg et originaldokument i den automatiske dokumentføder eller på scannerens glasplade.
- 2 På startskærmen skal du trykke på **Fax**, og derefter indtaste de nødvendige oplysninger.

- 3 Tryk på **Mørkhed**, og juster derefter indstillingen.
- 4 Send faxen.

Udskriv en faxlog

- 1 På startskærmen skal du trykke på **Indstillinger > Rapporter > Fax**.
- 2 Tryk på **Faxjoblog** eller **Faxopkaldslog**.

Blokering af junk-faxer

- 1 Fra startskærmen skal du trykke på **Indstillinger > Fax > Opsætning af fax > Indstillinger for faxmodtagelse > Admin-kontrol**.
- 2 Indstil Bloker fax uden navn til **Til**.

Tilbageholdelse af en fax

- 1 Åbn en webbrowser, og angiv derefter printerens IP-adresse i adressefeltet.

Bemærkninger:

- Vis printerens IP-adresse på printerens startskærbillede. IP-adressen vises som fire sæt tal, adskilt af punktummer, f.eks. 123.123.123.123.
- Hvis du bruger en proxyserver, skal du deaktivere den midlertidigt for at indlæse websiden korrekt.



- 2 Klik på **Indstillinger > Fax > Opsætning af fax > Indstillinger for faxmodtagelse > Tilbageholdelse af faxer**.
- 3 Vælg en tilstand.
- 4 Anvend ændringerne.

Videresendelse af en fax

- 1 Fra startskærmen skal du trykke på **Indstillinger > Fax > Opsætning af fax > Indstillinger for faxmodtagelse > Admin-kontrol**.
- 2 Tryk på **Videresend fax > Videresend**.
- 3 Konfigurer indstillinger for Videresend til og Bekræftelses-e-mail.

Scanning

Ved hjælp af den automatiske dokumentindføring og scannerens glasplade

ADF (automatisk dokumentføder)	Scannerens glasplade
 <ul style="list-style-type: none"> • Brug den automatiske dokumentføder til flere sider eller tosidede dokumenter. • Ilæg et originaldokument med forsiden opad. Til dokumenter på flere sider skal du sørge for at justere den forreste kant før ilægning. • Sørg for at justere ADF-styrene, så de passer til størrelsen på det papir, du lægger i. 	 <ul style="list-style-type: none"> • Brug scannerens glasplade til enkelte sider, bogsider, små emner (f.eks. postkort og fotos), transparenter, fotopapir og tynde medier (f.eks. udklip fra et blad). • Placer dokumentet med forsiden nedad i hjørnet med pilen.

Scanning til en computer

Inden du begynder, skal du kontrollere at:

- Printerens firmware er opdateret. Der er flere oplysninger i ["Opdatere firmware" på side 39](#).
- Computeren og printeren er sluttet til det samme netværk.

Til Windows-brugere

Bemærk! Kontroller, at printeren er føjet til computeren. Der er flere oplysninger i ["Tilføjelse af printere til en computer" på side 38](#).

- 1 Placer et originaldokument i den automatiske dokumentføder eller på scannerens glasplade.
- 2 Åbn **Windows Fax og scanning** på computeren.
- 3 Vælg en scannerkilde i menuen Kilde.
- 4 Hvis det er nødvendigt, kan du ændre udskriftsindstillingerne.
- 5 Scan dokumentet.

Til Macintosh-brugere

Bemærk! Kontroller, at printeren er føjet til computeren. Der er flere oplysninger i [“Tilføjelse af printere til en computer” på side 38](#).

- 1 Placer et originaldokument i den automatiske dokumentføder eller på scannerens glasplade.
- 2 Gør ét af følgende på computeren:
 - Åbn **Billedtagning**.
 - Åbn **Printere og scannere**, og vælg derefter en printer. Klik på **Scan > Åbn scanner**.
- 3 Gør ét eller flere af følgende fra vinduet Scanner:
 - Vælg, hvor det scannede dokument skal gemmes.
 - Vælg størrelsen på originaldokumentet.
 - Hvis du vil scanne fra den automatiske dokumentføder, skal du vælge **Dokumentføder** i menuen Scanning eller aktivere **Brug dokumentføder**.
 - Konfigurer om nødvendigt scanningsindstillingerne.
- 4 Klik på **Scan**.

Oprettelse af en FTP-genvej

Bemærk! Du skal muligvis have administratorrettigheder for at oprette en genvej.

- 1 Åbn en webbrowser, og angiv derefter printerens IP-adresse i adressefeltet.

Bemærkninger:

- Vis printerens IP-adresse på printerens startskærbillede. IP-adressen vises som fire sæt tal, adskilt af punktummer, f.eks. 123.123.123.123.
- Hvis du bruger en proxyserver, skal du deaktivere den midlertidigt for at indlæse websiden korrekt.

- 2 Klik på **Genveje > Tilføj genvej**.
- 3 Vælg **FTP** i menuen Genvejstype, og konfigurer derefter indstillingerne.
- 4 Anvend ændringerne.

Scanning til en FTP-server ved hjælp af en genvej

- 1 Opret en FTP-genvej.
 - a Åbn en webbrowser, og angiv derefter printerens IP-adresse i adressefeltet.

Bemærkninger:

- Vis printerens IP-adresse på startskærbillede. IP-adressen vises som fire sæt tal, adskilt af punktummer, f.eks. 123.123.123.123.
- Hvis du bruger en proxyserver, skal du deaktivere den midlertidigt for at indlæse websiden korrekt.

- b Klik på **Genveje > Tilføj genvej**.
- c Vælg **FTP** i menuen Genvejstype, og konfigurer derefter indstillingerne.
- d Anvend ændringerne.

- 2 Læg et originaldokument i ADF-bakken eller på scannerens glasplade.
- 3 På startskærmen skal du trykke på **Genveje > FTP**
- 4 Vælg genvejen.

Opret genvej til en netværksmappe

- 1 Åbn en webbrowser, og angiv derefter printerens IP-adresse i adressefeltet.

Bemærkninger:

- Vis printerens IP-adresse på printerens startskærbillede. IP-adressen vises som fire sæt tal, adskilt af punktummer, f.eks. 123.123.123.123.
- Hvis du bruger en proxyserver, skal du deaktivere den midlertidigt for at indlæse websiden korrekt.

- 2 Klik på **Genveje > Tilføj genvej**.
- 3 Vælg **Netværksmappe** i menuen Genvejstype, og konfigurer derefter indstillingerne.
- 4 Anvend ændringerne.

Scanning til en netværksmappe ved hjælp af en genvej

- 1 Opret genvej til en netværksmappe.
 - a Åbn en webbrowser, og angiv derefter printerens IP-adresse i adressefeltet.

Bemærkninger:

- Vis printerens IP-adresse på startskærbillede. IP-adressen vises som fire sæt tal, adskilt af punktummer, f.eks. 123.123.123.123.
- Hvis du bruger en proxyserver, skal du deaktivere den midlertidigt for at indlæse websiden korrekt.

- b Klik på **Genveje > Tilføj genvej**.
 - c Vælg **Netværksmappe** i menuen Genvejstype, og konfigurer derefter indstillingerne.
 - d Anvend ændringerne.
- 2 Læg et originaldokument i ADF-bakken eller på scannerens glasplade.
- 3 Fra startskærmen skal du trykke på **Genveje > Scan til netværk**.
- 4 Vælg genvejen.

Scanning til et flashdrev

- 1 Læg et originaldokument i ADF-bakken eller på scannerens glasplade.
- 2 Indsæt flashdrevet.



- 3 Tryk på **Scan til USB**, og juster om nødvendigt indstillingerne.

Bemærkninger:

- Hvis du vil gemme det scannede dokument i en mappe, skal du trykke på **Scan til**, vælge en mappe og derefter trykke på **Scan her**.
- Hvis skærbilledet med USB-drevet ikke vises, skal du trykke på **USB-drev** på kontrolpanelet.

- 4 Scan dokumentet.

Advarsel - Potentiel skade: For at undgå tab af data eller printerfejl må du ikke berøre flashdrevet eller printerens i viste område, mens der aktivt udskrives, læses eller skrives fra hukommelsesenheden.



Brug af printermenuer

Menuoversigt

Enhed	<ul style="list-style-type: none"> • Præferencer • Økotilstand • Fjernkontrolpanel • Meddelelser • Strømstyring 	<ul style="list-style-type: none"> • Anonym dataindsamling • Gendan standardindstillinger • Vedligeholdelse • Synlige ikoner på startskærm • Om denne printer
Udskrivning	<ul style="list-style-type: none"> • Layout • Opsætning • Kvalitet • PDF 	<ul style="list-style-type: none"> • PostScript • PCL • Billede
Papir	<ul style="list-style-type: none"> • Konfiguration af papirmagasin 	<ul style="list-style-type: none"> • Mediekonfiguration
Kopiering	Standardindstillinger for kopiering	
Fax	Faxstandarder	
E-mail	<ul style="list-style-type: none"> • E-mailopsætning 	<ul style="list-style-type: none"> • Standardindstillinger for e-mail
FTP	FTP-standardindstillinger	
USB-drev	<ul style="list-style-type: none"> • Scanning til flashdrev 	<ul style="list-style-type: none"> • Udskrivning fra flashdrev
Netværk/porte	<ul style="list-style-type: none"> • Netværksoversigt • Trådløs • Wi-Fi Direct • Ethernet • TCP/IP • SNMP 	<ul style="list-style-type: none"> • IPSec • 802.1x • LPD-konfiguration • HTTP/FTP-indstillinger • USB • Begræns ekstern netværksadgang
Sikkerhed	<ul style="list-style-type: none"> • Loginmetoder* • Certifikathåndtering* • Login-restriktioner 	<ul style="list-style-type: none"> • Indstilling af fortrolig udskrift • Slet midlertidige datafiler • Diverse
Rapporter	<ul style="list-style-type: none"> • Side med menuindstillinger • Enhed • Udskrivning 	<ul style="list-style-type: none"> • Genveje • Fax • Netværk
Fejlfinding	Udskriv kvalitetstestsider	Rengøring af scanneren
* Viser kun i Embedded Web Server.		

Enhed

Præferencer

Element i menuen	Beskrivelse
Displaysprog [Liste over sprog]	Bestemmer, hvilket sprog teksten i displayet skal vises på.
Land/område [Liste over lande eller regioner]	Identificer landet eller regionen, som printeren er konfigureret til at fungere i.
Kør installation Til Fra*	Kør opsætningsguiden.
Tastatur Tastaturtype [Liste over sprog]	Vælg et sprog som en tastaturtype. Bemærk! Alle værdierne for Tastaturtype vises muligvis ikke eller kræver muligvis specialhardware for at blive vist.
Viste oplysninger Vis tekst 1 [IP-adresse*] Vis tekst 2 [Dato/klokkeslæt*] Tilpasset tekst 1 Tilpasset tekst 2	Angiv oplysningerne, der skal vises på startskærmen.
Dato og klokkeslæt Konfigurer Aktuel dato og klokkeslæt Indstil dato og klokkeslæt manuelt Datoformat [MM-DD-ÅÅÅÅ*] Klokkeslætsformat [12 timer A.M./P.M.*] Tidszone [GMT*] UTC-offset (GMT) DST-start DST-afslutning Sommertidsforskydning	Konfigurer printerdatoen og klokkeslættet. Bemærk! UTC (GMT) forskydning, Sommertid Start, Sommertid slut, og Sommertidsforskydning vises kun, når tidszonen er indstillet til Brugerdefineret.
Dato og klokkeslæt Netværkstidsprotokol Aktivér NTP [Til*] NTP-server Aktivér Godkendelse	Konfigurer indstillingerne for Network Time Protocol (NTP). Bemærk! Når Aktivér Godkendelse er indstillet til MD5-tast, vises kun Nøgle-id og Adgangskode.
Papirstørrelser USA* Metrisk	Angiv måleenheden til papirstørrelser. Bemærk! Det land eller område, der er valgt i den indledende opsætningsguide bestemmer indstillingen for den indledende papirstørrelse.
Skærmens lysstyrke 20–100 % (100*)	Juster displayets lysstyrke.
Bemærk! En stjerne (*) ud for en værdi angiver standardindstillingen.	

Element i menuen	Beskrivelse
Adgang til flashdrev Aktiveret* Deaktiveret	Aktivér adgang til flashdrev.
Ensidet flatbedscanning Til Fra*	Indstil kopiering fra scanner glasset til en enkelt side ad gangen.
Skærmtimeout 5-300 (60*)	Indstil den inaktive periode, der skal gå, før displayet viser startskærmen, eller før printeren logger af en brugerkonto automatisk.
Bemærk! En stjerne (*) ud for en værdi angiver standardindstillingen.	

Økotilstand

Element i menuen	Beskrivelse
Udskrive Sider 1-sidet* 2-sidet	Angiv, om der skal udskrives på én side, eller på begge sider af papiret.
Udskrive Sider pr. ark Fra* 2 sider pr. ark 3 sider pr. ark 4 sider pr. ark 6 sider pr. ark 9 sider pr. ark 12 sider pr. ark 16 sider pr. ark	Udskriv multisidebilleder på den ene side af et ark papir.
Udskrive Tonersværtning Let Normal* Mørk	Fastsæt, hvor lyse eller mørke tekst eller billeder skal være.
Kopi Sider 1-sidet til 1-sidet* 1-sidet til 2-sidet	Angiv, om der skal udskrives på én side eller på begge sider af papiret.
Bemærk! En stjerne (*) ud for en værdi angiver standardindstillingen.	

Element i menuen	Beskrivelse
Kopi Sider pr. ark Fra* 2 sider i stående retning 4 sider i stående retning 2 sider i liggende retning 4 sider i liggende retning	Angiv antallet af sidebilleder, der skal udskrives på samme side af et stykke papir.
Kopi Sværtning 1-9 (5*)	Juster sværtningen i det scannede billede.
Bemærk! En stjerne (*) ud for en værdi angiver standardindstillingen.	

Fjernkontrolpanel

Element i menuen	Beskrivelse
Ekstern VNC-forbindelse Tillad ikke* Tillad	Tilslut en ekstern Virtual Network Computing-klient (VNC) til det eksterne kontrolpanel.
Godkendelsestype Ingen* Standardgodkendelse	Indstil godkendelsestypen, når du får adgang til VNC-klientserveren.
VNC-adgangskode	Angiv den adgangskode, der skal bruges til at oprette forbindelse til VNC-klientserveren. Bemærk! Dette menupunkt vises kun, hvis Godkendelsestype er indstillet til Standardgodkendelse.
Bemærk! En stjerne (*) ud for en værdi angiver standardindstillingen.	

Meddelelser

Punkt i menuen	Beskrivelse
Bip - Automatisk dokumentfoder fyldt Fra Til*	Aktivér en lyd, når der lægges papir i den automatiske dokumentfoder (ADF).
Alarmkontrol Fra Enkelt* Kontinuerligt	Indstil antallet af gange, alarmen lyder, når printeren kræver handling fra brugeren.
Forbrugsstoffer Vis beregninger over forbrugsstoffer Vis beregninger* Vis ikke beregninger	Vis den forventede status for forbrugsstoffer.
Bemærk! En stjerne (*) ud for en værdi angiver standardindstillingen.	

Punkt i menuen	Beskrivelse
Forbrugsstoffer Kasettealarm Fra* Enkelt Kontinuerligt	Indstil antallet af gange, alarmen lyder, når patronen er ved at være tom.
Opsætning af e-mailadvarsel E-mailopsætning Primær SMTP gateway Primær SMTP gatewayport (25*) Sekundær SMTP gateway Sekundær SMTP gatewayport (25*) SMTP Timeout (30 sekunder*) Svaradresse Brug altid SMTP-standard svaradresse(Fra*) Brug SSL/TLS(Deaktiveret*) Kræver Retroet certifikat(Til*) SMTP servergodkendelse(Ingen godkendelse påkrævet*) Enhedsinitieret e-mail(Ingen*) Bruger-id til enheden Enhedsadgangskode NTLM-Domæne Deaktiver fejlen "SMTP-server ikke konfigureret"(Fra*)	Konfigurerer printerens e-mailindstillinger.
Forebyggelse af fejl Papirstophjælp Fra Til*	Indstil printeren til automatisk at kontrollere, om der er fastklemt papir.
Forebyggelse af fejl Fortsæt automatisk Deaktiveret Aktiveret* (5 sekunder) Tid for Fortsæt automatisk	Lad printeren fortsætte med automatisk at behandle eller udskrive et job, efter visse betingelser for handling er ryddet.
Forebyggelse af fejl Automatisk genstart Automatisk genstart (Genstart altid*)	Indstil printeren til at genstarte, hvis der opstår en fejl.
Forebyggelse af fejl Automatisk genstart Maks. autom. genstarter (2*)	Indstil det antal automatiske genstarter, som printeren kan udføre.
Forebyggelse af fejl Automatisk genstart Automatisk genstart af vindue (720*)	Angiv antallet af sekunder, inden printeren udfører en automatisk genstart.
Bemærk! En stjerne (*) ud for en værdi angiver standardindstillingen.	

Punkt i menuen	Beskrivelse
Forebyggelse af fejl Automatisk genstart Automatisk genstart af tæller	Vis skrivebeskyttet information om genstart af tæller.
Forebyggelse af fejl Vis fejl på Kort papir Til Automatisk fjernelse*	Indstil printeren, så du får vist en meddelelse, når der opstår en fejl på grund af kort papir. Bemærk! Kort papir refererer til størrelsen på det ilagte papir.
Forebyggelse af fejl Beskyt side Fra* Til	Indstil printeren til at behandle hele siden i hukommelsen, inden den udskrives.
Gendan indh. v. papirstop Genopret ved stop Fra Til Auto*	Indstil printeren til at genudskrive fastklemte sider.
Gendan indh. v. papirstop Genoprettelse efter scannerstop Jobniveau Sideniveau*	Angiv, hvordan du vil genstarte et scanningsjob efter løsning af papirstop.
Bemærk! En stjerne (*) ud for en værdi angiver standardindstillingen.	

Strømstyring

Element i menuen	Beskrivelse
Slumretilstandsprofil Udskriv fra slumretilstand Forbliv vågen efter udskrivning Gå i slumretilstand efter udskrivning*	Indstil printeren til at forblive i tilstanden Klar eller gå tilbage til slumretilstand efter udskrivning.
Timeout Slumretilstand 1-120 minutter (15*)	Indstil den inaktive periode, der skal gå, før printerens begynder at køre i slumretilstand.
Bemærk! En stjerne (*) ud for en værdi angiver standardindstillingen.	

Element i menuen	Beskrivelse
Timeout Dvaletimeout Deaktiveret 1 time 2 timer 3 timer 6 timer 1 dag 2 dage 3 dage* 1 uge 2 uger 1 måned	Indstil den tid, der skal gå, før printeren slukkes.
Timeout Dvaletimeout ved forbindelse Dvale Sæt ikke i dvale*	Sæt Dvaletimeout til at slukke for printeren, så længe der findes en aktiv Ethernet-forbindelse.
Bemærk! En stjerne (*) ud for en værdi angiver standardindstillingen.	

Anonym dataindsamling

Punkt i menuen	Beskrivelse
Anonym dataindsamling Opl. om enhedsbrug og ydeevne Ingen*	Send oplysninger om printerbrug og ydeevne til producenten. Bemærk! Tidspunkt for afsendelse af anonyme data vises kun, når du indstiller Anonym dataindsamling til Enhedsbrug og ydeevne.
Tidspunkt for afsendelse af anonyme data Starttidspunkt Stoptidspunkt	
Bemærk! En stjerne (*) ud for en værdi angiver standardindstillingen.	

Gendan standardindstillinger

Menupunkt	Beskrivelse
Gendan indstil. Gendan alle indstillinger Gendan printerindstillinger Gendan netværksindstillinger Gendan faxindstillinger	Gendan printerens standardindstillinger.

Vedligeholdelse

Konfigurationsmenu

Element i menuen	Beskrivelse
USB-Konfiguration USB-PnP 1* 2	Skift USB-drivertilstand for printeren for at forbedre dens kompatibilitet med en pc.
USB-Konfiguration USB scan til lokal Til* Fra	Angiv, om USB-enhedens driver opregner som en simpel USB-enhed (enkelt interface) eller som en USB-kompositenhed (flere interfaces).
USB-Konfiguration USB-hastighed Fuld Auto*	Indstil USB-porten til at køre med fuld hastighed, og deaktivere dens højhastighedsmuligheder.
Konfiguration af papirmagasin Kædning til papirmagasin Automatisk* Fra	Indstil printeren til at forbinde de bakker, der har de samme indstillinger for papirtype og -størrelse.
Konfiguration af papirmagasin Vis meddelelse om Indsæt bakke Fra Kun i forbindelse med ukendte størrelser* Altid	Vis meddelelsen Papirmagasin .
Konfiguration af papirmagasin A5 ilægges Kort kant Lang kant*	Angiv sideretning, når papirstørrelsen A5 ilægges.
Konfiguration af papirmagasin Papirprompt Auto* MP-arkføder Manuelt papir	Indstil papirkilden, som brugeren fylder i, når der vises en meddelelse om ilægning af papir.
Konfiguration af papirmagasin Konvolutprompte Auto* MP-arkføder Manuel konvolut	Indstil papirkilden, som brugeren fylder i, når der vises en meddelelse om ilægning af konvolut.
Bemærk! En stjerne (*) ud for en værdi angiver standardindstillingen.	

Element i menuen	Beskrivelse
Konfiguration af papirmagasin Prompthandling Spørg bruger* Fortsæt Brug nuværende	Indstil printeren til at løse papir- eller konvolutrelaterede, når du bliver bedt om det.
Rapporter Side med menuindstillinger Log m. Begivenh. Oversigt over log m. begivenhed	Udskriv rapporter om printerens menuindstillinger, status og hændelseslogs.
Brug af forbrugsstoffer og tællere Ryd oversigt over forbrug af forbrugsstoffer Nulst. tæller t. sort billedenhed Nulstil vedligeholdelsestælleren	Nulstil sideforbrugstælleren, eller se det totale antal udskrevne sider.
Printeremuleringer PS-emulering Fra Til*	Indstil printeren til at genkende og bruge PS-datastrømmen.
Printeremuleringer Emulatorsikkerhed Timeout for side 0-60 (60*)	Indstil timeout for side ved emulering.
Printeremuleringer Emulatorsikkerhed Nulstil emulator efter job Fra* Til	Nulstil emuleringen efter et udskriftsjob.
Printeremuleringer Emulatorsikkerhed Deaktiver adgang til printermeddelelser Til* Fra	Deaktiver adgang til printerbeskeden under emulering.
Printerkonfiguration Font-skarphed 0-150 (24*)	Indstil en værdi for tekstens punktstørrelse, under hvilken højfrekvensskærm-billederne bruges ved udskrivning af skrifttypedata.
Faxkonfiguration Support til fax v. lav strøm Deaktiver dvale Tillad dvale Auto*	Indstil faxen til at gå i slumretilstand, når printeren bestemmer, at den skal.
Bemærk! En stjerne (*) ud for en værdi angiver standardindstillingen.	

Element i menuen	Beskrivelse
Printerkonfiguration Udskriftstæthed Deaktiveret* 1-5 Kopitæthed Deaktiveret* 1-5	Juster tonertæthed ved udskrivning og kopiering af dokumenter.
Enhedsdrift Lydløs tilstand Fra* Til	Indstil printeren til at reducere mængden af støj ved udskrivning. Bemærk! Aktivering af denne indstilling gør printerens samlede ydeevne langsommere.
Enhedsdrift Panelmenuer Aktivér* Deaktiver	Indstil printeren til at vise kontrolpanelets menuer. Bemærk! Dette menupunkt er kun tilgængeligt i den indbyggede webserver.
Enhedsdrift Sikker tilstand Fra* Til	Indstil printeren til at fungere i en særlig tilstand, hvor den fortsat forsøger at tilbyde så meget funktionalitet som muligt på trods af kendte problemer. Når printeren f.eks. er sat på Til, og dupleksmotoren ikke er i drift, foretager printeren enkeltsidet udskrivning af dokumenter, selv om jobbet angiver tosidet udskrivning. Bemærk! Denne indstilling kan ikke bruges, når papirmagasinet ikke er helt indsat, eller hvis papirmagasinsensoren er beskadiget.
Enhedsdrift Ryd brugerdefineret status	Slet alle brugermeddelelser.
Enhedsdrift Slet alle fjerninstallerede meddelelser	Slet alle eksternt installerede meddelelser.
Enhedsdrift Vis automatisk fejlskærme Til* Fra	Vis eksisterende fejlmeddelelser på displayet, når printeren forbliver inaktiv på startskærbilledet i et tidsrum svarende til indstillingen Skærmtimeout.
Scannerkonfiguration Scanner manuel registrering Hurtig udskriftsprøv	Udskriv en hurtig udskriftsprøve med mål. Bemærk! Sørg for, at marginafstanden på udskriftssiden er ensartet hele vejen rundt om målet. Hvis det ikke er tilfældet, skal printerens margener muligvis nulstilles.
Scannerkonfiguration Scanner manuel registrering Registrering af forreste ADF Registrering af bageste ADF Flatbed-registrering	Registrer flatbed og den automatiske dokumentføder efter udskifning af den automatiske dokumentføder, scannerens glasplade eller systemkort.
Bemærk! En stjerne (*) ud for en værdi angiver standardindstillingen.	

Element i menuen	Beskrivelse
Scannerkonfiguration Kantsletning Slet flatbed-kant 0–6 (3*) Slet ADF-kant 0–6 (3*)	Angiv størrelsen, i millimeter, af det ikke-udskrevne område omkring et scanningsjob på den automatiske dokumentføder eller flatbed.
Scannerkonfiguration Deaktiver scanner Aktiveret* Deaktiveret ADF deaktiveret	Deaktiver scanneren, hvis den ikke fungerer korrekt.
Scannerkonfiguration Tiff-byterækkefølge CPU Endianness* Little Endian Big Endian	Indstil byterækkefølge af et TIFF-formateret scanningsresultat.
Scannerkonfiguration Præcist antal Tiff-rækker pr. stribe Til* Fra	Indstil tag-værdien RowsPerStrip for et TIFF-formateret scanningsresultat.
Bemærk! En stjerne (*) ud for en værdi angiver standardindstillingen.	

Ude af drift – slet

Element i menuen	Beskrivelse
Rens alle oplysninger på ikke-flygtig hukommelse Slet alle printer- og netværksindstillinger Slet alle genveje og genvejsindstillinger	Fjern alle indstillinger og programmer, der er lagret i printerens hukommelse.

Synlige ikoner på startskærm

Menu	Beskrivelse
Kopi E-mail Fax Status/forbrugsvarer Jobkø Skift sprog Tilbageholdte job USB Scan til computer	Angiv, hvilke ikoner der vises på startskærmen.

Om denne printer

Punkt i menuen	Beskrivelse
Aktivmærke	Beskriv printeren. Den maksimale længde er 32 tegn.
Printerplacering	Identificer printerens placering. Den maksimale længde er 63 tegn.
Kontakt	Tilpas printernavnet. Den maksimale længde er 63 tegn.
Eksporter konfigurationsfil til USB	Eksporter konfigurationsfiler til et flashdrev.
Eksporter komprimeret logfil til USB	Eksporter komprimerede logfiler til et flashdrev.

Udskrivning

Layout

Element i menuen	Beskrivelse
Sider 1-sidet* 2-sidet	Angiv, om der skal udskrives på én side eller på begge sider af papiret.
Metode anvendt til at blade Lang kant* Kort kant	Bestem, hvilken side af papiret der indbindes ved tosidet udskrivning. Bemærk! Afhængigt af den valgte indstilling forskyder printerens automatisk alle udskrevne oplysninger på siden for at indbinde jobbet korrekt.
Tomme sider Udskrive Udskriv ikke*	Udskriv tomme sider, der medtages i et udskriftsjob.
Sætvis Fra [1,1,1,2,2,2] Til [1,2,1,2,1,2]*	Denne indstilling holder siderne i et udskriftsjob stakket i rækkefølge, især når der udskrives flere kopier af jobbet.
Skilleark Ingen* Mellem kopier Mellem job Mellem sider	Indsæt tomme skilleark, når der udskrives.
Skillesidekilde Papirmagasin [x] (1*) MP-arkføder	Angiv papirkilden til skillesiden.
Bemærk! En stjerne (*) ud for en værdi angiver standardindstillingen.	

Element i menuen	Beskrivelse
Sider pr. ark Fra* 2 sider pr. ark 3 sider pr. ark 4 sider pr. ark 6 sider pr. ark 9 sider pr. ark 12 sider pr. ark 16 sider pr. ark	Udskriv multisidebilleder på den ene side af et ark papir.
Bestilling af sider pr. ark Vandret* Omvendt, vandret Lodret Omvendt, lodret	Angiv placeringen af flere sidebilleder, når der bruges Sider pr. ark. Bemærk! Placeringen afhænger af antallet af sidebilleder og sidernes retning.
Retning af Sider pr. ark Auto* Liggende Stående	Angiv papirretningen for et flersidet dokument, når der bruges Sider pr. ark.
Ramme for Sider pr. ark Ingen* Konstant	Udskriv en ramme omkring hver side, når der bruges Sider pr. ark.
Kopier 1-9999 (1*)	Angiv antallet af kopier til hvert udskriftsjob.
Udskriftsområde Normal* Hele siden	Indstil området, der kan udskrives på et ark papir.
Bemærk! En stjerne (*) ud for en værdi angiver standardindstillingen.	

Opsætning

Element i menuen	Beskrivelse
Printersprog PCL-emulering* PS-emulering	Angiv printersproget. Bemærk! Indstilling af et printersprog forhindrer ikke et softwareprogram i at sende udskriftsjob, der bruger andre sprog.
Bemærk! En stjerne (*) ud for en værdi angiver standardindstillingen.	

Element i menuen	Beskrivelse
Spar ressourcer Fra* Til	Bestem, hvad printeren skal gøre med downloadede ressourcer, såsom skrifttyper og makroer, når den modtager et job, som kræver mere hukommelse, end der er tilgængeligt. Bemærkninger: <ul style="list-style-type: none"> Når den er indstillet til Fra, bevarer printeren kun indlæste ressourcer, indtil der er behov for mere hukommelse. Ressourcer, der er knyttet til det inaktive printersprog, slettes. Når den er indstillet til Til, bevarer printeren alle de permanent downloadede ressourcer på tværs af alle sprogkontakter. Printeren viser om nødvendigt meddelelser om hukommelse fuld i stedet for at slette permanente ressourcer.
Rækkefølge for Udskriv alt Alfabetisk* Nyeste først Ældste først	Angiv rækkefølgen, når du vælger at udskrive alle tilbageholdte og fortrolige job.
Bemærk! En stjerne (*) ud for en værdi angiver standardindstillingen.	

Kvalitet

Menupunkt	Beskrivelse
Udskriftsopløsning 300 dpi 600 dpi* 1200 billedkvalitet 2400 billedkvalitet	Angiv opløsningen for tekst og billeder på udskrifterne. Bemærk! Opløsning defineres som punkter pr. tomme (dpi) eller billedkvalitet.
Tonersværtning Lyst Normal* Dark (Mørk)	Fastsæt, hvor lyse eller mørke tekstbilleder skal være.
Halvtone Normal* Detaljer	Forbedr udskriften for at få mere jævne linjer med skarpere kanter.
Bemærk! En stjerne (*) ud for en værdi angiver standardindstillingen.	

PDF

Element i menuen	Beskrivelse
Skalér til papir Ja Nej*	Skaler sideindhold, så det passer til den valgte papirstørrelse.
Bemærkninger Udskrive Udskriv ikke*	Angiv, om anmærkninger i PDF'en skal udskrives.
Bemærk! En stjerne (*) ud for en værdi angiver standardindstillingen.	

Element i menuen	Beskrivelse
Udskriv PDF-fejl Fra Til*	Aktivér udskrivning af PDF-fejl.
Bemærk! En stjerne (*) ud for en værdi angiver standardindstillingen.	

PostScript

Element i menuen	Beskrivelse
Udskriv PS-fejl Fra* Til	Udskriv en side, der beskriver PostScript®-fejlen. Bemærk! Når der opstår en fejl, stopper behandlingen af jobbet, printeren udskriver en fejlmeddelelse, og resten af jobbet ryddes.
Minimum linjebredde 1-30 (2*)	Angiv minimumstregbredden. Bemærk! Job, der udskrives i 1200 dpi, bruger værdien direkte.
Lås PS-starttilstand Fra Til*	Deaktiver SysStart-filen.
Vent timeout Deaktiveret Aktiveret*	Indstil printeren til at vente på yderligere data, før et udskriftsjob annulleres. Bemærk! Tid til Afvent Timeout vises kun, når Afvent Timeout er aktiveret.
Tid for Afvent timeout 15–65535 (40 sekunder*)	
Bemærk! En stjerne (*) ud for en værdi angiver standardindstillingen.	

PCL

Punkt i menuen	Beskrivelse
Skrifttypenavn [Liste over tilgængelige skrifttyper] (Courier*)	Vælg en skrifttype fra den angivne fontkilde.
Symbolsæt [Liste med tilgængelige symbolsæt] (10U PC-8*)	Angiver symbolsættet for hvert skrifttypenavn. Bemærk! Et symbolsæt er et sæt alfabetiske og numeriske tegn, tegnsætningstegn og symboler. Symbolsæt understøtter de forskellige krav for sprog eller bestemte anvendelser, f.eks. matematiske symboler til videnskabelig tekst.
Pitch 0,08-100,00 (10,00*)	Angiv tegnbredde for skrifttyper med almindelig eller fast tegnbredde. Bemærk! Tegnbredde refererer til antallet af tegn med faste mellemrum pr. vandrette tomme.
Papirretning Stående* Liggende Omvendt stående Omvendt liggende	Angiv tekst- og grafikretning på siden.
Bemærk! En stjerne (*) ud for en værdi angiver standardindstillingen.	

Punkt i menuen	Beskrivelse
Linjer pr. side 1-255	Angiv antallet af linjer med tekst for hver side, der udskrives via PCL®-datastrømmen. Bemærkninger: <ul style="list-style-type: none"> • Dette menupunkt aktiverer vertikal afstand mellem typer, der får det valgte antal anmodede linjer til at blive udskrevet mellem standardmargenen på siden. • 60 er standardindstilling i USA. 64 er den internationale standardindstilling.
PCL5 Minimum linjebredde 1-30 (2*)	Angiv den indledende minimumsbredde på anslag. Bemærk! Job, der udskrives i 1200 dpi, bruger værdien direkte.
PCLXL Minimum linjebredde 1-30 (2*)	
A4-bredde 198 mm* 203 mm	Indstil bredden af den logiske side på A4-papir. Bemærk! Logisk side er mellemrummet på den fysiske side, hvor data er udskrevet.
Auto CR efter LF Fra* Til	Indstil printeren til at udføre en vognretur efter en linjeskiftkommando. Bemærk! Vognretur er en mekanisme, der får printeren til at flytte markøren til den første position på den samme linje.
Auto LF efter CR Fra* Til	Indstil printeren til at udføre et linjeskift efter en vognreturkommando.
Nyt papirmagasinsnummer Tildel MP-arkføder Tildel papirmagasin [x] Tildel manuelt papir Tildel manuel konvolut	Konfigurer printeren til at fungere med en anden printerdriver eller et brugerdefineret program, der bruger et andet sæt kildetildelinger til at bede om en given papirkilde. Vælg mellem følgende indstillinger: Fra* – Printeren bruger standardindstillingerne for papirkildetildelinger. Ingen - Papirkilden ignorerer kommandoen til valg af papirindføring. 0-199 – Vælg en numerisk værdi for at tildele en standardværdi til en papirkilde.
Nyt papirmagasinsnummer Vis fabriksindstillinger	Vis standardværdien, der er knyttet til hver papirkilde.
Nyt papirmagasinsnummer Gendan standard	Gendan værdien til papirmagasinsnummeret til standardindstillingerne.
Udskriftstimeout Deaktiveret Aktiveret*	Indstil printeren til at afslutte et udskriftsjob, efter den har været inaktiv i en angivet tidsperiode i sekunder. Bemærk! Udskrivning fik timeout Dette menupunkt vises kun, når Udskriftstimeout er aktiveret.
Udskrivning fik timeout 1–255 (90*)	
Bemærk! En stjerne (*) ud for en værdi angiver standardindstillingen.	

Billede

Menupunkt	Beskrivelse
Autotilpas Til Fra*	Vælg den bedste, tilgængelige papirstørrelse og papirretning til et billede. Bemærk! Når indstillingen er Til, tilsidesætter dette menupunkt den skalering og retning, der er angivet for billedet.
Inverter Fra* Til	Inverter bi-tonale monokrombilleder. Bemærk! Dette menupunkt gælder ikke for GIF- eller JPEG-billedformater.
Skalering Forankres øverst til v. Bedste tilpasning* Forankres i centrum Tilpas i højden/bredden Tilpas i højden Tilpas i bredden	Juster billedet, så det passer til udskriftsområdet. Bemærk! Når Autotilpas er angivet til Aktiveret, indstilles Skalering automatisk til Tilpas.
Papirretning Stående* Liggende Omvendt stående Omvendt liggende	Angiv tekst- og grafikretning på siden.
Bemærk! En stjerne (*) ud for en værdi angiver standardindstillingen.	

Papir

Konfiguration af papirmagasin

Punkt i menuen	Beskrivelse
Standardkilde Papirmagasin [x] (1*) MP-arkføder Manuelt papir Manuel konvolut	Indstil papirkilden til alle udskriftsjob. Bemærk! MP-arkføder vises kun, når Konfigurerer MP er indstillet til Kasette.
Papirstørrelse/type Papirmagasin [x] MP-arkføder Manuelt papir Manuel konvolut	Angiv den papirstørrelse eller papirtype, der er lagt i hver papirkilde.
Bemærk! En stjerne (*) ud for en værdi angiver standardindstillingen.	

Punkt i menuen	Beskrivelse
Erstat med størrelse Fra Letter/A4 Alle viste*	Indstil printeren til at erstatte den angivne papirstørrelse, hvis den påkrævede størrelse ikke er lagt i en af papirkilderne. Bemærkninger: <ul style="list-style-type: none"> • Slået fra beder brugeren om at ilægge den påkrævede papirstørrelse. • Letter/A4 udskriver A4-dokument på Letter ved ilægning af Letter og Letter-job på papirstørrelsen A4, når du ilægger A4. • Alle viste erstatter Letter/A4.
Konfigurer MP Kasette* Manuel Først	Indstil printeren til, hvornår den skal indføre papir, der er lagt i flerformålsarkføderen. Bemærkninger: <ul style="list-style-type: none"> • Når printeren er indstillet til Kasette, behandler den flerformålsarkføderen som en bakke. • Når den er indstillet til Manuel, anser printeren flerformålsarkføderen som en manuel arkføder. • Når printeren er indstillet til Første, vælger den papir fra flerformålsarkføderen, indtil den er tom, uanset hvilken papirkilde eller størrelse der er angivet.

Bemærk! En stjerne (*) ud for en værdi angiver standardindstillingen.

Mediekonfiguration

Generel opsætning

Element i menuen	Beskrivelse
Måleenheder Tommer Millimeter	Angiv måleenheden til papirstørrelsen Universal. Bemærk! Tommer er standardindstilling i USA. Millimeter er den internationale standardindstilling.
Bredde stående 3,90-14,17 " (8,50*) 99-360 mm (216*)	Indstil stående bredde til papirstørrelsen Universal.
Højde stående 3,90-14,17 " (14*) 99-360 mm (356*)	Indstil stående højde til papirstørrelsen Universal.
Indføringsretning Kort kant* Lang kant	Indstil printeren til at tage papir fra den korte eller den lange kant. Bemærk! Lang kant vises kun, hvis den længste kant er kortere end den understøttede maksimale bredde.

Bemærk! En stjerne (*) ud for en værdi angiver standardindstillingen.

Specialscanningsstørrelser

Menupunkt	Beskrivelse
Specialscanningsstørrelse [x] Navn scanningsstørrelse Bredde 1-8,50 " (8,50*) 25–216 mm (216*) Højde 1-14 " (14*) 25-356 mm (297*) Papirretning Stående* Liggende 2 scanninger pr. side Fra* Til	Tildel et navn på scanningsstørrelse, og konfigurér scanningsindstillingerne.
Bemærk! En stjerne (*) ud for en værdi angiver standardindstillingen.	

Medietyper

Element i menuen	Beskrivelse
Almindeligt papir Karton Genbrug Etiketter Bankpost Konvolut Grov konvolut Brevpapir Forudskrevet Farvet papir Lyst Tungt Ru/bomuld Specialtype [X]	Angiv strukturen, vægten og retningen af det ilagte papir.

Kopiering

Standardindstillinger for kopiering

Element i menuen	Beskrivelse
Indholdstype Tekst Tekst/foto* Foto Grafik	Forbedr udskrivningsresultatet baseret på indholdet af originaldokumentet.
Sider 1-sidet til 1-sidet* 1-sidet til 2-sidet 2-sidet til 1-sidet 2-sidet til 2-sidet	Angiv den scanningsadfærd, der er baseret på originaldokumentet.
Sider pr. ark Fra* 2 sider i stående retning 4 sider i stående retning 2 sider i liggende retning 4 sider i liggende retning	Angiv antallet af sidebilleder, der skal udskrives på samme side af et stykke papir.
Udskriv siderammer Til Fra*	Placer en ramme rundt om hvert billede, når du udskriver flere sider på en enkelt side.
Sætvis Fra [1,1,1,2,2,2] Til [1,2,1,2,1,2]*	Udskriv flere kopier i rækkefølge.
"Kopier fra"-størrelse [Liste over papirstørrelser]	Indstil papirstørrelsen på originaldokumentet. Bemærk! Letter er standardindstilling i USA. A4 er den internationale standardindstilling.
"Kopier til"-kilde Papirmagasin [x] (1*) MP-arkføder Automatisk match af størrelse	Angiv en papirkilde for kopijobbet.
Sværtning 1 til 9 (5*)	Juster sværtningen i det scannede billede.
Antal kopier 1-9999 (1*)	Angiv antallet af kopier.
Bemærk! En stjerne (*) ud for en værdi angiver standardindstillingen.	

Avanceret billedbehandling

Element i menuen	Beskrivelse
Kontrast Bedst egnet til indhold* 0 1 2 3 4 5	Angiv udskriftens kontrast.
Fjern baggrund Niveau -4 til 4 (0*)	Juster, hvor meget baggrund der skal være synlig på et scannet billede.
Scan kant til kant Til Fra*	Tillad, at det originale dokument scannes fra kant til kant.
Bemærk! En stjerne (*) ud for en værdi angiver standardindstillingen.	

Admin-kontrol

Element i menuen	Beskrivelse
Tillad Gem som genvej Til* Fra	Gem brugerdefinerede kopiindstillinger som genveje.
Bemærk! En stjerne (*) ud for en værdi angiver standardindstillingen.	

Fax

Faxstandarder

Faxtilstand

Element i menuen	Beskrivelse
Faxtilstand Fax* Deaktiveret	Vælg en faxtilstand:
Bemærk! En stjerne (*) ud for en værdi angiver standardindstillingen.	

Faxopsætning

Generelle faxindstillinger

Punkt i menuen	Beskrivelse
Faxnavn	Identificer din faxmaskine.
Faxnummer	Identificer dit faxnummer.
Fax-id Faxnavn Faxnummer*	Oplys faxnavn eller faxnummer til faxmodtagerne.
Enable Manual Fax (Aktiver Manual Fax) Til Fra*	Konfigurer printeren manuelt til afsendelse af fax. Bemærk! Anvend en almindelig telefonlinje til at besvare indkommende faxopgaver og til at ringe til et faxnummer.
Memory Use (Hukommelsesbrug) Alt til modtagelse Mostly receive (Det meste til modtagelse) Lige* Mest sendt Alt til afsendelse	Indstil mængden af intern printerhukommelse allokeret til at sende faxer. Bemærk! Dette menupunkt forhindrer hukommelsesbufferforhold og mislykkede faxer.
Cancel Faxes (Annuller faxer) Tillad* Tillad ikke	Annuller udgående faxer, inden de sendes, eller annuller indgående faxer, inden de er blevet udskrevet.
Tilsløring af faxnummer Fra* Fra venstre Fra højre	Angiv formatet for tilsløring af et udgående faxnummer.
Cifre, der tilsløres 0–58 (0*)	Angiv antallet af cifre, der tilsløres i et udgående faxnummer.
Akt. linjeforbindelsesregistr. Til* Fra	Afgør, om en telefonlinje er tilsluttet printeren. Bemærk! Registrering sker, når printeren tændes og før hvert opkald.
Akt. linjeregistr. i forkert stik Til* Fra	Afgør, om en telefonlinje er tilsluttet den korrekte port på printeren. Bemærk! Registrering sker, når printeren tændes og før hvert opkald.
Akt. supportudvidel. under brug Til* Fra	Afgør, om en telefonlinje bruges af en anden enhed, f.eks. en anden telefon på samme linje. Bemærk! Dette menupunkt overvåges kontinuerligt, efter du har tændt for printeren.
Optimer faxkompatibilitet	Konfigurer printers faxfunktionalitet for at opnå optimal kompatibilitet med andre faxmaskiner.
Bemærk! En stjerne (*) ud for en værdi angiver standardindstillingen.	

Indstillinger for faxafsendelse

Punkt i menuen	Beskrivelse
Opløsning Standard* Fin Superfin Ultrafin	Angiv opløsningen for det scannede billede. Bemærk! En højere opløsning øger faxtransmissionstiden og kræver mere hukommelse.
Originalstørrelse [Liste over papirstørrelser] (Blandede størrelser*)	Angiv størrelsen på originaldokumentet.
Papirretning Stående* Liggende	Angiv retningen på originaldokumentet.
Sider Fra* Kort kant Lang kant	Angiv sideretning på tekst og grafik, når du scanner et tosidet dokument.
Indholdstype Tekst* Tekst/foto Foto Grafik	Forbedr udskrivningsresultatet baseret på indholdet af originaldokumentet.
Sværtning 1-9 (5*)	Juster sværtningen i det scannede billede.
Behind a PABX (Bag en PABX) Til Fra*	Sæt printeren i stand til at ringe til et faxnummer uden at vente på at genkende klartonen. Bemærk! Private Automated Branch Exchange (PABX) er et telefonnetværk, der gør det muligt for et enkelt adgangsnummer at kunne tilbyde flere linjer til personer, der ringer udefra.
Opkaldstilstand Tone* Impuls	Angiv opkaldstilstand for indgående eller udgående faxer.
Bemærk! En stjerne (*) ud for en værdi angiver standardindstillingen.	

Avanceret billedbehandling

Punkt i menuen	Beskrivelse
Farvebalance Cyan - Rød -4 til 4 (0*) Magenta - Grøn -4 til 4 (0*) Gul - Blå -4 til 4 (0*)	Juster mængden af toner, der bruges til hver farve.
Bemærk! En stjerne (*) ud for en værdi angiver standardindstillingen.	

Punkt i menuen	Beskrivelse
Kontrast Bedst egnet til indhold* 0-5	Indstil udskriftens kontrast.
Fjern baggrund Niveau -4 til 4 (0*)	Juster, hvor meget baggrund der skal være synlig på et scannet billede.
Scan kant-til-kant Til Fra*	Tillad, at originaldokumentet scannes fra kant til kant.
Bemærk! En stjerne (*) ud for en værdi angiver standardindstillingen.	

Admin-kontrol

Punkt i menuen	Beskrivelse
Automatic Redial (Automatisk genopkald) 0-9 (5*)	Juster antallet af genopkaldsforsøg baseret på aktivitetsniveauet for modtagerfaxmaskiner.
Redial Frequency (Genopkaldsfrekvens) 1-200 minutter (3*)	Øg tiden mellem genopkaldsforsøg for at øge chancen for at sende fax.
Aktiver ECM Til* Fra	Aktivér fejlkorrektionstilstand (ECM) for faxopgaver. Bemærk! ECM registrerer og korrigerer fejl i faxtransmissionsprocessen, der er forårsaget af støj på telefonlinjen og dårligt signal.
Enable Fax Scans (Aktiver faxscanninger) Til* Fra	Faxdokumenter, der scannes ved printeren.
Driver til fax Til* Fra	Lad printerdriveren sende fax.
Tillad Gem som genvej Til* Fra	Gem faxnumre som genvej på printeren.
Maks. hastighed 33600* 14400 9600 4800 2400	Indstil den maksimale hastighed for afsendelse af fax.
Bemærk! En stjerne (*) ud for en værdi angiver standardindstillingen.	

Punkt i menuen	Beskrivelse
Aktiverer scanning af farvefax Slået fra som standard* Slået til som standard Brug aldrig Brug altid	Aktivér farvescanninger til fax.
Auto konverterer farve faxer til monokrome faxer Til* Fra	Konverterer alle udgående faxer til sort-hvid.
Bekræft faxnummer Fra* Til	Bed brugeren om at bekræfte faxnummeret.
Opkaldspræfiks	Angiv et områdenummer.
Bemærk! En stjerne (*) ud for en værdi angiver standardindstillingen.	

Indstillinger for faxmodtagelse

Punkt i menuen	Beskrivelse
Rings to Answer (Opkald at besvare) 1–25 (3*)	Angiv antallet af ring for indgående fax.
Auto Reduction (Automatisk reduktion) Til* Fra	Skaler indgående fax, så den passer på siden.
Papirkilde Papirmagasin [X] MP-arkføder Auto*	Indstil papirkilden til udskrivning af indgående fax.
Sider Til Fra*	Udskriv på begge sider af papiret.
Skillesider Ingen* Før job Efter job	Angiv, om der skal indsættes tomme skillesider, når der udskrives.
Skillesidekilde Papirmagasin [X] (1*) MP-arkføder	Angiv papirkilden til skillesiden.
Faxsidefod Til Fra*	Udskriv transmissionsoplysninger nederst på hver side fra en modtaget fax.
Bemærk! En stjerne (*) ud for en værdi angiver standardindstillingen.	

Punkt i menuen	Beskrivelse
Tidsstempel på faxsidefod Modtag* Udskrivning	Udskriv tidsstemplet nederst på hver side fra en modtaget fax.
Bemærk! En stjerne (*) ud for en værdi angiver standardindstillingen.	

Admin-kontrol

Punkt i menuen	Beskrivelse
Enable Fax Receive (Aktiver faxmodtagelse) Til* Fra	Indstil printeren til at modtage faxer.
Aktiver farvefaxmodtagelse Til* Fra	Aktivér farvefaxmodtagelse på printeren.
Akt. opkalds-id Til Fra*	Vis nummeret, der sender en indgående fax.
Block No Name Fax (Bloker fax uden navn) Til Fra*	Bloker indkommende faxer fra enheder, hvor der ikke er angivet noget stations-id eller fax-id.
Besvar ved Alle ringetoner* Kun en ringetone Kun to ringetoner Kun tre ringetoner Kun ved et eller to ring Kun ved et eller tre ring Kun to eller tre ringetoner	Indstil et letgenkendeligt ringemønster for indkommende faxer.
Automatisk svar Til* Fra	Indstil printeren til at modtage faxer automatisk.
Kode for manuelt svar 0-9 (9*)	Indtast en kode manuelt på telefonens numeriske tastatur for at starte med at modtage faxer. Bemærkninger: <ul style="list-style-type: none"> • Dette menupunkt vises, når printeren deler en linje med en telefon. • Dette menupunkt vises kun, når du indstiller printeren til at modtage faxer manuelt.
Fax Forwarding (Videresend fax) Udskriv* Udskriv og videresend Videresend	Angiv, om modtagne faxer skal videresendes.
Bemærk! En stjerne (*) ud for en værdi angiver standardindstillingen.	

Punkt i menuen	Beskrivelse
Videresend til Destination 1 Destination 2	Angiv, hvor modtagne faxer skal sendes videre til. Bemærk! Dette menupunkt vises kun, når Videresend fax er indstillet til Udskriv og videresend eller Videresend.
Maks. hastighed 33600* 14400 9600 4800 2400	Indstil den maksimale hastighed til at sende faxen.
Bemærk! En stjerne (*) ud for en værdi angiver standardindstillingen.	

Indstillinger for fax-log

Punkt i menuen	Beskrivelse
Frekvens for transmissionslogfil Aldrig* Aldrig Kun ved fejl	Angiv, hvor ofte printeren opretter en transmissionslogfil.
Handling for transmissionslogfil Udskrivning Til* Fra E-mail (E-mail) Til Fra*	Udskriv eller e-mail en log for vellykket faxtransmission eller transmissionsfejl.
Receive Error Log (Modtag fejllog) Udskriv aldrig* Udskriv ved fejl	Udskriv en log til faxmodtagelsesfejl.
Auto Print Logs (Automatisk udskrivning af logfiler) Til* Fra	Udskriv alle faxaktiviteter.
Papirkilde til logfil Papirmagasin [x] (1*) MP-arkføder	Angiv papirkilden til udskrivning af logfiler.
Logs Display (Skærm med logfiler) Navn på ekstern fax* Kaldt nummer	Identificer afsenderen ved hjælp af navn på ekstern fax eller faxnummer.
Enable Job Log (Aktiver Joblog) Til* Fra	Få vist en oversigt over alle faxjob.
Bemærk! En stjerne (*) ud for en værdi angiver standardindstillingen.	

Punkt i menuen	Beskrivelse
Enable Call Log (Aktiver opkaldslog) Til* Fra	Få vist en oversigt over faxopkaldshistorikken.
Bemærk! En stjerne (*) ud for en værdi angiver standardindstillingen.	

Højtalerindstillinger

Punkt i menuen	Beskrivelse
Speaker Mode (Højtalertilstand) Altid fra* Altid aktiveret On until Connected (Slået til indtil tilslutning)	Angiv faxhøjtalertilstanden.
Højtalerlydstyrke Lav* Høj	Juster faxhøjtalerens lydstyrke.
Ringestyrke Fra* Til	Aktivér ringelydstyrke.
Bemærk! En stjerne (*) ud for en værdi angiver standardindstillingen.	

E-mail

E-mailopsætning

Element i menuen	Beskrivelse
Primær SMTP gateway	Skriv IP-adressen eller værtsnavnet på den primære SMTP-server til afsendelse af e-mail.
Primær SMTP gatewayport 1-65535 (25*)	Indtast portnummeret på den primære SMTP-server.
Sekundær SMTP gateway	Indtast IP-adressen eller værtsnavnet på den sekundære server eller backup-SMTP-serveren.
Sekundær SMTP gatewayport 1-65535 (25*)	Indtast serverens portnummer på den sekundære server eller backup-SMTP-serveren.
SMTP Timeout 5-30 sekunder (30*)	Indstil den tid, der skal gå, inden printeren får timeout, hvis SMTP-serveren ikke svarer.
Svaradresse	Angiv en svaradresse i e-mailen.
Bemærk! En stjerne (*) ud for en værdi angiver standardindstillingen.	

Element i menuen	Beskrivelse
Brug altid SMTP-standardsvaradresse Til Fra*	Brug altid standardsvaradressen i SMTP-serveren.
Brug SSL/TLS Deaktiveret* Forhandle Påkrævet	Angiv, om du vil sende e-mails ved hjælp af et krypteret link.
Kræver Betroet certifikat Fra Til*	Kræver et betroet certifikat for at få adgang til SMTP-serveren.
SMTP servergodkendelse Ingen godkendelse påkrævet* Logon/almindelig NTLM CRAM-MD5 Digest-MD5	Indstil godkendelsestypen for SMTP-serveren.
Enhedsinitieret E-mail Ingen* Brug enhed SMTP kreditering	Angiv, om legitimationsoplysninger er påkrævet for enhedsinitierede e-mails.
Bruger-id til enheden	Angiv bruger-id og adgangskode for at oprette forbindelse til SMTP-serveren.
Adgangskode til enheden	
NTLM-Domæne	Angiv domænenavnet for NTLM-sikkerhedsprotokol.
Deaktiver fejlen "SMTP-server ikke konfigureret" Fra* Til	Skjul fejlmeddelelsen SMTP-server ikke konfigureret .
Bemærk! En stjerne (*) ud for en værdi angiver standardindstillingen.	

Standardindstillinger for e-mail

Punkt i menuen	Beskrivelse
Emne	Angiv e-mailemnet og meddelelsen.
Meddelelse	
Filnavn	Angiv filnavnet for det scannede dokument.
Format PDF (.pdf)* TIFF (.tif) JPEG (.jpg)	Angiv filformatet for det scannede dokument.
Bemærk! En stjerne (*) ud for en værdi angiver standardindstillingen.	

Punkt i menuen	Beskrivelse
PDF-indstil. PDF-version (1,5*) Arkivversion (A-1a*) Sikker (Fra*) Arkiv (PDF/A) (Fra*)	Konfigurerer PDF-indstillinger for det scannede dokument. Bemærk! Arkivversion og Arkiv (PDF/A) understøttes kun, hvis PDF-version er indstillet til 1.4.
Indholdstype Tekst Tekst/foto* Foto Grafik	Forbedr udskrivningsresultatet baseret på indholdstypen af originaldokumentet.
Farve Sort-hvid Grå Farve*	Indstil printeren til at indfange filindhold i farve eller sort/hvid.
Opløsning 75 dpi 150 dpi* 200 dpi 300 dpi 400 dpi 600 dpi	Angiv opløsningen for det scannede billede.
Sværtning 1-9 (5*)	Juster sværtningen i det scannede billede.
Papirretning Stående* Liggende	Angiv retningen på originaldokumentet.
Originalstørrelse Blandede størrelser*	Indstil papirstørrelsen på originaldokumentet.
Bemærk! En stjerne (*) ud for en værdi angiver standardindstillingen.	

Avanceret billedbehandling

Punkt i menuen	Beskrivelse
Farvebalance Cyan - Rød (0*) Magenta - Grøn (0*) Gul - Blå (0*)	Juster farveintensiteten for cyan, magenta og gul.
Kontrast Bedst til indhold* 0-5	Angiv kontrasten for det scannede billede.
Fjern baggrund Niveau (0*)	Fjern baggrundsfarve eller billedstøj fra originaldokumentet.
Bemærk! En stjerne (*) ud for en værdi angiver standardindstillingen.	

Punkt i menuen	Beskrivelse
Scan kant-til-kant Til Fra*	Scan originaldokumentet fra kant til kant.
Bemærk! En stjerne (*) ud for en værdi angiver standardindstillingen.	

Admin-kontrol

Punkt i menuen	Beskrivelse
Maks. e-mailstørrelse 0-65535 (0*)	Angiv den tilladte filstørrelse for hver e-mail.
Fejlmeddelelse om størrelse	Angiv en fejlmeddelelse, som printeren sender, når en e-mail overstiger den tilladte filstørrelse. Bemærk! Du kan skrive op til 1024 tegn.
Send mig en kopi Vises aldrig* Slået til som standard Slået fra som standard Altid aktiveret	Send en kopi af e-mailen til dig selv.
Tekststandard 5-95 (75*)	Indstil tekstkvaliteten af det indhold, der scannes.
Tekst/foto-standard 5-95 (75*)	Indstil tekst- og fotokvaliteten af det indhold, der scannes.
Fotostandard 5-95 (50*)	Indstil fotokvaliteten af det indhold, der scannes.
Transmissionslog Udskriv log* Udskriv ikke log Udskriv kun ved fejl	Udskriv en transmissionslog til e-mailscanninger.
Papirkilde til logfil Papirmagasin [x] (1*) MP-arkføder	Angiv papirkilden til udskrivning af logfiler til e-mail.
Tillad Gem som genvej Til* Fra	Gem en e-mailadresse som en genvej.
Nulstil e-mailoplysninger efter afsendelse Til* Fra	Nulstiller felterne Til, Emne, Besked og Filnavn til deres standardværdier efter afsendelse af en e-mail.
Bemærk! En stjerne (*) ud for en værdi angiver standardindstillingen.	

FTP

FTP-standardindstillinger

Punkt i menuen	Beskrivelse
Format PDF (.pdf)* TIFF (.tif) JPEG (.jpg)	Angiv filformatet for det scannede billede.
PDF-indstil. PDF-version (1,5*) Arkivversion (A-1a*) Sikker (Fra*) Arkiv (PDF/A) (Fra*)	Konfigurerer PDF-indstillingerne for det scannede billede. Bemærk! Arkivversion og Arkiv (PDF/A) understøttes kun, hvis PDF-version er indstillet til 1.4.
Indholdstype Tekst Tekst/foto* Grafik Foto	Forbedr udskrivningsresultatet baseret på indholdstypen af originaldokumentet.
Farve Sort-hvid Grå Farve*	Indstil printeren til at indfange filindhold i farve eller sort/hvid.
Opløsning 75 dpi 150 dpi* 200 dpi 300 dpi 400 dpi 600 dpi	Angiv opløsningen for det scannede billede.
Sværtning 1-9 (5*)	Juster sværtningen i det scannede billede.
Papirretning Stående* Liggende	Angiv retningen på originaldokumentet.
Originalstørrelse Blandede størrelser*	Indstil papirstørrelsen på originaldokumentet.
Filnavn	Angiv filnavnet på det scannede billede.
Bemærk! En stjerne (*) ud for en værdi angiver standardindstillingen.	

Avanceret billedbehandling

Punkt i menuen	Beskrivelse
Farvebalance Cyan - Rød (0*) Magenta - Grøn (0*) Gul - Blå (0*)	Juster farveintensiteten for cyan, magenta og gul.
Kontrast Bedst til indhold* 0-5	Angiv kontrasten for det scannede billede.
Fjern baggrund Niveau (0*)	Fjern baggrundsfarve eller billedstøj fra originaldokumentet.
Scan kant-til-kant Til Fra*	Tillad, at det originale dokument scannes fra kant til kant.
Bemærk! En stjerne (*) ud for en værdi angiver standardindstillingen.	

Admin-kontrol

Punkt i menuen	Beskrivelse
Tekststandard 5-95 (75*)	Indstil tekstkvaliteten på det scannede billede.
Tekst/foto-standard 5-95 (75*)	Indstil tekst- og fotokvaliteten for det scannede billede.
Fotostandard 5-95 (50*)	Angiv kvaliteten af et foto på det scannede billede.
Transmissionslog Udskriv log* Udskriv ikke log Udskriv kun ved fejl	Udskriv en transmissionslog til FTP-scanninger.
Papirkilde til logfil Papirmagasin [x] (1*) MP-arkføder	Angiv papirkilden til udskrivning af FTP-logfiler.
Bemærk! En stjerne (*) ud for en værdi angiver standardindstillingen.	

USB-drev

Scanning til flashdrev

Punkt i menuen	Beskrivelse
Format JPEG (.jpg) PDF (.pdf)* TIFF (.tif)	Angiv filformatet for det scannede billede.
PDF-indstil. PDF-version (1,5*) Arkivversion (A-1a*) Sikker (Fra*) Arkiv (PDF/A) (Fra*)	Konfigurerer PDF-indstillingerne for det scannede billede. Bemærk! Arkivversion og Arkiv (PDF/A) understøttes kun, hvis PDF-version er indstillet til 1.4.
Indholdstype Tekst Tekst/foto* Grafik Foto	Forbedr udskrivningsresultatet baseret på indholdstypen af originaldokumentet.
Farve Sort-hvid Grå Farve*	Indstil printeren til at indfange filindhold i farve eller sort/hvid.
Opløsning 75 dpi 150 dpi* 200 dpi 300 dpi 400 dpi 600 dpi	Angiv opløsningen for det scannede billede.
Sværtning 1-9 (5*)	Juster sværtningen i det scannede billede.
Papirretning Stående* Liggende	Angiv retningen på originaldokumentet.
Originalstørrelse Blandede størrelser*	Indstil papirstørrelsen på originaldokumentet.
Filnavn	Angiv filnavnet på det scannede billede.
Bemærk! En stjerne (*) ud for en værdi angiver standardindstillingen.	

Avanceret billedbehandling

Punkt i menuen	Beskrivelse
Farvebalance Cyan - Rød (0*) Magenta - Grøn (0*) Gul - Blå (0*)	Juster farveintensiteten for cyan, magenta og gul.
Kontrast Bedst til indhold* 0-5	Angiv kontrasten for det scannede billede.
Fjern baggrund Niveau (0*)	Fjern baggrundsfarve eller billedstøj fra originaldokumentet.
Scan kant-til-kant Fra* Til	Scan originaldokumentet fra kant til kant.
Bemærk! En stjerne (*) ud for en værdi angiver standardindstillingen.	

Admin-kontrol

Punkt i menuen	Beskrivelse
Tekststandard 5-95 (75*)	Indstil tekstkvaliteten på det scannede billede.
Tekst/foto-standard 5-95 (75*)	Indstil tekst- og fotokvaliteten for det scannede billede.
Fotostandard 5-95 (50*)	Angiv kvaliteten af et foto på det scannede billede.
Bemærk! En stjerne (*) ud for en værdi angiver standardindstillingen.	

Udskrivning fra flashdrev

Element i menuen	Beskrivelse
Antal kopier 1-9999 (1*)	Indstil antal kopier.
Papirkilde Papirmagasin [x] (1*) MP-arkføder Manuelt papir Manuel konvolut	Indstil papirkilden til udskriftsjobbet.
Sætvis 1,1,1 - 2,2,2 1,2,3 - 1,2,3	Denne indstilling holder siderne i et udskriftsjob stakket i rækkefølge, især når der udskrives flere kopier af jobbet.
Sider 1-sidet* 2-sidet	Angiv, om der skal udskrives på én side eller på begge sider af papiret.
Bemærk! En stjerne (*) ud for en værdi angiver standardindstillingen.	

Element i menuen	Beskrivelse
Metode anvendt til at blade Lang kant* Kort kant	Bestem, hvilken side af papiret der indbindes ved tosidet udskrivning.
Sider pr. ark Fra* 2 sider pr. ark 3 sider pr. ark 4 sider pr. ark 6 sider pr. ark 9 sider pr. ark 12 sider pr. ark 16 sider pr. ark	Udskriv multisidebilleder på den ene side af et ark papir.
Bestilling af sider pr. ark Vandret* Omvendt, vandret Omvendt, lodret Lodret	Angiv placeringen af flere sidebilleder, når menuen Sider pr. ark bruges.
Retning af Sider pr. ark Auto* Liggende Stående	Angiv retningen for flere sidebilleder, når menuen Sider pr. ark bruges.
Ramme for Sider pr. ark Ingen* Konstant	Udskriv en ramme omkring hver side, når menuen Sider pr. ark bruges.
Skilleark Fra* Mellem kopier Mellem job Mellem sider	Indsæt tomme skilleark, når der udskrives.
Skillesidekilde Papirmagasin [x] (1*) MP-arkføder	Angiv papirkilden til skillesiden.
Tomme sider Udskriv ikke* Udskrive	Udskriv tomme sider i et udskriftsjob.
Bemærk! En stjerne (*) ud for en værdi angiver standardindstillingen.	

Netværk/porte

Netværksoversigt

Punkt i menuen	Beskrivelse
Aktiv adapter Auto* Standardnetværk Trådløs	Angiv typen af netværksforbindelse.
Netværksstatus	Vis forbindelsesstatus for printernetværket.
Vis Netværksstatus på printeren Fra Til*	Vis netværksstatus på displayet.
Hastighed, dupleks	Se hastigheden på det netværkskort, der er aktivt på nuværende tidspunkt.
IPv4	Vis IPv4-adressen.
Alle IPv6-adresser	Vis alle IPv6-adresser.
Nulstil printserver Start	Nulstil alle aktive netværksforbindelser til printeren. Bemærk! Denne indstilling fjerner alle netværkskonfigurationsindstillinger.
Timeout for netværksjob Fra Til* (90 sekunder)	Indstil tiden før printeren annullerer et netværksudskriftsjob.
Bannerside Fra* Til	Udskriv en bannerside.
Scan til pc-portinterval	Angiv et gyldigt portinterval for printere bagved en firewall, der blokerer en port.
Aktiver netværksforbindelser Aktivér* Deaktiver	Aktiver eller deaktiver alle netværksforbindelser.
Aktiver LLDP Fra* Til	Aktiver LLDP (Link Layer Discovery Protocol) i printeren.
Bemærk! En stjerne (*) ud for en værdi angiver standardindstillingen.	

Trådløs

Punkt i menuen	Beskrivelse
Konfigurer på printerpanelet Vælg netværk Tilføj Wi-Fi-netværk <ul style="list-style-type: none"> • Netværksnavn • Netværkstilstand Infrastruktur • Trådløs sikkerhedstilstand Deaktiveret* WEP WPA2/WPA - Personal WPA2 - Personal 	Bestem, hvilket trådløst netværk printeren opretter forbindelse til. Bemærk! Dette menupunkt vises som <i>Opsætning af trådløs forbindelse</i> i den indbyggede webserver.
Wi-Fi Protected Setup Start-trykknapp-metode Start PIN-metode	Opret et trådløst netværk, og aktiver netværkssikkerhed. Bemærkninger: <ul style="list-style-type: none"> • Start-trykknapp-metoden slutter printeren til et trådløst netværk, når der trykkes på knapper på både printeren og adgangspunktet (trådløs router) inden for et givet tidsrum. • Start PIN-metoden slutter printeren til et trådløst netværk, når en PIN-kode på printeren indtastes i adgangspunktets trådløse indstillinger.
Kompatibilitet 802.11b/g/n (2,4 GHz) 802.11a/b/g/n/ac (2,4GHz/5GHz)* 802.11a/n/ac (5 GHz)	Angiv den trådløse standard for det trådløse netværk.
Trådløs sikkerhedstilstand Deaktiveret* WEP WPA2/WPA-Personal WPA2-Personal 802.1x - RADIUS	Angiv type sikkerhed for tilslutning af printeren til trådløse enheder.
WEP Godkendelsestilstand Auto* Åbn Delt	Angiv den type WEP (Wireless Encryption Protocol), der bruges af printeren. Bemærk! Dette menupunkt vises kun, hvis Trådløs sikkerhedstilstand er indstillet til WEP.
Angiv WEP-nøgle	Angiv en WEP-adgangskode til sikker trådløs forbindelse. Bemærk! Dette menupunkt vises kun, hvis Trådløs sikkerhedstilstand er indstillet til WEP.
WPA2-Personal AES*	Aktivér trådløs sikkerhed via WPA2. Bemærk! Dette menupunkt vises kun, hvis Trådløs sikkerhedstilstand er indstillet til WPA2-Personal.
Angiv PSK	Angiv adgangskoden for sikker trådløs forbindelse. Bemærk! Dette menupunkt vises kun, hvis Trådløs sikkerhedstilstand er indstillet til WPA2/WPA-Personal eller WPA2-Personal.

Punkt i menuen	Beskrivelse
WPA2/WPA-Personal AES*	Aktivér trådløs sikkerhed via WPA2/WPA. Bemærk! Dette menupunkt vises kun, hvis Trådløs sikkerhedstilstand er indstillet til WPA2/WPA-Personal.
802.1x Krypteringstilstand WPA+ WPA2*	Aktivér trådløs sikkerhed via 802.1x standard. Bemærk! Dette menupunkt vises kun, hvis Trådløs sikkerhedstilstand er indstillet til 802.1x - Radius.
IPv4 Aktivér DHCP Til* Fra	Aktiver DHCP (Dynamic Host Configuration Protocol). Bemærk! DHCP er en standardprotokol, der giver en server mulighed for at videregive IP-adresserings- og konfigurationsoplysninger til klienter.
IPv4 Indstil statisk IP-adresse IP-adresse Netmaske Gateway	Angiv printerens statiske IP-adresse.
IPv6 Aktivér IPv6 Til* Fra	Aktiverer IPv6 i printeren.
IPv6 Aktivér DHCPv6 Til Fra*	Aktiverer DHCPv6 i printeren.
IPv6 Automatisk konfiguration af statsløs adresse Fra Til*	Indstil netværksadapteren, så den accepterer automatiske IPv6-adressekonfigurationsindgange som angives af en router.
IPv6 DNS-adresse	Angiv DNS-servernes adresse.
IPv6 Manuelt tildelt IPV6-adresse	Tildel IPv6-adressen.
IPv6 Manuelt tildelt IPV6-router	Tildel IPv6-routeradressen.
IPv6 Adressepræfiks 0–128 (64*)	Angiv adressepræfiks.
IPv6 Alle IPv6-adresser	Vis alle IPv6-adresser.
IPv6 Alle IPv6-routeradresser	Vis alle IPv6-routeradresser.
Netværksadresse UAA LAA	Se netværksadresserne.

Punkt i menuen	Beskrivelse
PCL SmartSwitch Til* Fra	Konfigurer printeren, så den automatisk skifter til PCL-emulering, når et udskriftsjob kræver det, uanset standardsproget for printeren. Bemærk! Hvis PCL SmartSwitch er slukket, undersøger printeren ikke indgående data, og den bruger det standardprintersprog, der er angivet i menuen Opsætning.
PS SmartSwitch Til* Fra*	Konfigurer printeren, så den automatisk skifter til PS-emulering, når et udskriftsjob kræver det, uanset standardsproget for printeren. Bemærk! Hvis PS SmartSwitch er slukket, undersøger printeren ikke indgående data, og den bruger det standardprintersprog, der er angivet i menuen Opsætning.
Mac binær PS Auto* Til Fra	Konfigurer printeren, så den kan behandle binære PostScript-udskriftsjob fra Macintosh. Bemærkninger: <ul style="list-style-type: none"> • Indstillingen Til konfigurerer rå binære PostScript-udskriftsjob. • Indstillingen Fra filtrerer udskriftsjob ved brug af standardprotokol.

Wi-Fi Direct

Element i menuen	Beskrivelse
Aktivér Wi-Fi Direct Til Fra*	Indstil printeren til at oprette direkte forbindelse til Wi-Fi-enheder.
Wi-Fi Direct-navn	Angiv navnet på Wi-Fi Direct-netværket.
Wi-Fi Direct-adgangskode	Angiv adgangskoden til at godkende og validere brugere på en Wi-Fi-forbindelse.
Vis adgangskode på opsætningssiden Fra Til*	Vis Wi-Fi Direct-adgangskoden på siden Netværksopsætning.
Foretrukket kanalnummer 1–11 Auto*	Angiv den foretrukne kanal til Wi-Fi-netværket.
Gruppevejers IP-adresse	Angiv IP-adressen til gruppeejeren.
Acceptér automatisk trykknapanmodninger Fra* Til	Acceptér anmodninger om at oprette forbindelse til netværket automatisk. Bemærk! Automatisk accept af klienter er ikke sikkert.
Bemærk! En stjerne (*) ud for en værdi angiver standardindstillingen.	

Ethernet

Element i menuen	Beskrivelse
Netværkshastighed	Vis hastigheden for en aktiv netværksadapter.
Bemærk! En stjerne (*) ud for en værdi angiver standardindstillingen.	

Element i menuen	Beskrivelse
IPv4 Aktivér DHCP Til* Fra	Aktiver DHCP (Dynamic Host Configuration Protocol). Bemærk! DHCP er en standardprotokol, der giver en server mulighed for på en dynamisk måde at videregive IP-adresserings- og konfigurationsoplysninger til klienter.
IPv4 Indstil statisk IP-adresse IP-adresse Netmaske Gateway	Angiv printerens statiske IP-adresse.
IPv6 Aktivér IPv6 Til* Fra	Aktiverer IPv6 i printeren.
IPv6 Aktivér DHCPv6 Fra* Til	Aktiverer DHCPv6 i printeren.
IPv6 Automatisk konfiguration af statsløs adresse Til* Fra	Indstil netværksadapteren, så den accepterer automatiske IPv6-adressekonfigurationsindgange som angives af en router.
IPv6 DNS-adresse	Angiv DNS-servernes adresse.
IPv6 Adressepræfiks 0-128 (64*)	Angiv adressepræfiks.
IPv6 Alle IPv6-adresser	Vis alle IPv6-adresser.
IPv6 Alle IPv6-routeradresser	Vis alle IPv6-routeradresser.
Netværksadresse UAA LAA	Få vist printerens MAC-adresser (Media Access Control): Lokalt administreret adresse (LAA) og universelt administreret adresse (UAA). Bemærk! Du kan ændre printerens LAA manuelt.
PCL SmartSwitch Til* Fra	Konfigurer printeren, så den automatisk skifter til PCL-emulering, når et udskriftsjob kræver det, uanset standardsproget for printeren. Bemærk! Hvis PCL SmartSwitch er slukket, undersøger printeren ikke indgående data, og den bruger det standardprintersprog, der er angivet i menuen Opsætning.
Bemærk! En stjerne (*) ud for en værdi angiver standardindstillingen.	

Element i menuen	Beskrivelse
PS SmartSwitch Til* Fra	Konfigurer printeren, så den automatisk skifter til PS-emulering, når et udskriftsjob kræver det, uanset standardsproget for printeren. Bemærk! Hvis PS SmartSwitch er slukket, undersøger printeren ikke indgående data, og den bruger det standardprintersprog, der er angivet i menuen Opsætning.
Mac binær PS Auto* Til Fra	Konfigurer printeren, så den kan behandle binære PostScript-udskriftsjob fra Macintosh. Bemærkninger: <ul style="list-style-type: none"> • Indstillingen Til konfigurerer rå binære PostScript-udskriftsjob. • Indstillingen Fra filtrerer udskriftsjob ved brug af standardprotokol.
Energieffektivt Ethernet Auto* Til Fra	Reducer strømforbruget, når printeren ikke modtager data fra Ethernet-netværket.
Bemærk! En stjerne (*) ud for en værdi angiver standardindstillingen.	

TCP/IP

Bemærk! Denne menu vises kun for netværksprintere eller printere, som er sluttet til printerservere.

Element i menuen	Beskrivelse
Angiv værtsnavn	Angiv det aktuelle TCP/IP-værtsnavn.
Domænenavn	Indstil domænenavn.
Tillad DHCP/BOOTP at opdatere NTP-server Til* Fra	Tillad DHCP- og BOOTP-klienterne at opdatere printerens NTP-indstillinger.
Konfigurationsfrit navn	Angiv et navn på tjenesten for konfigurationsfrit netværk.
Aktiver Auto IP Til* Fra	Tildel en IP-adresse automatisk.
DNS-adresse	Angiv den aktuelle DNS-serveradresse (Domain Name System).
Backup DNS	Angiv DNS-backupservernes adresser.
Backup DNS 2	
Backup DNS 3	
Søgerækkefølge i domæne	Angiv en liste over domænenavne for at finde printeren og dens ressourcer, der tilhører forskellige domæner på netværket.
Aktivér DDNS Fra* Til	Opdater indstillingerne for dynamisk DNS.
Bemærk! En stjerne (*) ud for en værdi angiver standardindstillingen.	

Element i menuen	Beskrivelse
DDNS TTL	Angiv de aktuelle DDNS-indstillinger.
Standard TTL	
DDNS-opdateringstid	
Aktivér mDNS Til* Fra	Opdater multicast DNS-indstillinger.
WINS-adresse	Angiv en serveradresse til WINS (Windows Internet Name Service).
Aktivér BOOTP Fra* Til	Tillad BOOTP at tildele printeren en IP-adresse.
Begrænset serverliste	Angiv en IP-adresse for FTP-tilslutningerne. Bemærkninger: <ul style="list-style-type: none"> • Dette menupunkt er kun tilgængeligt i den indbyggede webserver. • Brug komma til at adskille IP-adresserne. • Du kan tilføje op til 50 IP-adresser.
Begrænsede serverlistefunktioner Bloker alle porte* Bloker kun Udskrivning Bloker kun Udskrivning og HTTP	Angiv, hvordan IP-adresserne på listen kan få adgang til printerens funktioner. Bemærk! Dette menupunkt er kun tilgængeligt i den indbyggede webserver.
MTU	Angiv en parameter for maksimal transmissionsenhed (MTU) for TCP-forbindelserne.
Ubehandlet port til udskrivning 1-65535 (9100*)	Angiv et ubehandlet portnummer til printere, der er sluttet til et netværk.
Maksimal hastighed for udgående trafik Deaktiveret* Aktiveret	Aktivér printerens maksimale overførselshastighed.
Aktiver TLSv1.0 Til* Fra	Aktiver TLSv1.0-protokollen.
Aktiver TLSv1.1 Til* Fra	Aktiver TLSv1.1-protokollen.
SSL-cifferliste	Angiv den cifferalgoritmen til brug for SSL- eller TLS-forbindelser.
Bemærk! En stjerne (*) ud for en værdi angiver standardindstillingen.	

SNMP

Bemærk! Denne menu vises i netværksprintere eller printere, der er tilsluttet printerservere.

Punkt i menuen	Beskrivelse
SNMP-version 1 og 2c Aktiveret Fra Til* Tillad SNMP-sæt Fra Til* Aktivér PPM MIB Fra Til* SNMP-community	Konfigurer SNMP (Simple Network Management Protocol) version 1 og 2c for at installere printerdrivere og programmer.
SNMP version 3 Aktiveret Fra Til* Kontekstnavn Indstil læse/skrive-oplysninger Brugernavn Adgangskode til godkendelse Adgangskode til fortrolighed Indstil Kun læse-oplysninger Brugernavn Adgangskode til godkendelse Adgangskode til fortrolighed Godkendelsestypenavn MD5 SHA1* Laveste godkendelsesniveau Ingen godkendelse, ingen fortrolighed Godkendelse, ingen fortrolighed Godkendelse, fortrolighed* Privatlivs algoritme DES AES-128*	Konfigurer SNMP version 3 for at installere og opdatere printersikkerhed.
Bemærk! En stjerne (*) ud for en værdi angiver standardindstillingen.	

IPSec

Bemærk! Denne menu vises i netværksprintere eller printere, der er tilsluttet printerservere.

Element i menuen	Beskrivelse
Aktivér IPSec Fra* Til	Aktivér IPsec (Internet Protocol Security).
Bemærk! En stjerne (*) ud for en værdi angiver standardindstillingen.	

Element i menuen	Beskrivelse
Grundkonfiguration Standard* Kompatibilitet Sikker	Indstil IPsec-grundkonfigurationen. Bemærk! Dette menupunkt vises kun, når Aktivér IPsec er indstillet til Til.
DH-gruppeforslag (Diffie-Hellman) modp2048 (14) * modp3072 (15) modp4069 (16) modp6144 (17)	Indstil IPsec-kryptering. Bemærkninger: <ul style="list-style-type: none"> DH-gruppeforslag (Diffie-Hellman) vises kun, når Grundkonfiguration er indstillet til Kompatibilitet. IKE SA-levetid (timer) og IPsec SA-levetid (timer) vises kun, når Grundkonfiguration er indstillet til Sikker.
IKE SA-levetid (timer) 1 2 4 8 24*	
IPsec SA-levetid (timer) 1 2 4 8* 24	
Foreslået krypteringsmetode 3DES AES*	Angiv de krypterings- og godkendelsesmetoder, der skal bruges for at oprette en sikker forbindelse til netværket. Bemærk! Disse menupunkter vises kun, når Grundkonfiguration er indstillet til Kompatibilitet.
Foreslået godkendelsesmetode SHA1 SHA256* SHA512	
IPsec-enhedscertifikat	Angiv et IPsec-certifikat. Bemærk! Dette menupunkt vises kun, når Aktivér IPsec er indstillet til Til.
Forhåndsdelte nølegodkendte forbindelser Vært [x] Adresse Nøgle	Konfigurer de godkendte forbindelser på printeren. Bemærk! Disse menupunkter vises kun, når Aktivér IPsec er indstillet til Til.
Certifikatgodkendte forbindelser Værts [x] adresse[/undernet] Adresse[/undernet]	
Bemærk! En stjerne (*) ud for en værdi angiver standardindstillingen.	

802.1x

Bemærk! Denne menu vises i netværksprintere eller printere, der er tilsluttet printerservere.

Menupunkt	Beskrivelse
Aktiv Fra* Til	Lad printeren slutte sig til netværk, der kræver godkendelse, før der kan opnås adgang.
Bemærk! En stjerne (*) ud for en værdi angiver standardindstillingen.	

LPD-konfiguration

Bemærk! Denne menu vises i netværksprintere eller printere, der er tilsluttet printerservere.

Menupunkt	Beskrivelse
LPD Timeout 0-65535 sekunder (90*)	Indstil timeoutværdien for at stoppe LPD-daemon-serveren (Line Printer Daemon), så den ikke venter på udskriftsjob, der hænger eller er ugyldige, på ubestemt tid.
LPD-bannerside Fra* Til	Udskriv en bannerside til alle LPD-udskriftsjob. Bemærk! Et banner er den første side i et udskriftsjob og bruges som separator af udskriftsjob og til identifikation af den afsender, der anmodede om udskriftsjobbet.
LPD trailerside Fra* Til	Udskriv en trailerside for alle LPD-udskriftsjob. Bemærk! En trailerside er den sidste side i et udskriftsjob.
LPD-konvertering af vognretur Fra* Til	Aktivér konvertering af vognretur Bemærk! Vognretur er en mekanisme, der får printeren til at flytte markøren til den første position på den samme linje.
Bemærk! En stjerne (*) ud for en værdi angiver standardindstillingen.	

HTTP/FTP-indstillinger

Bemærk! Denne menu vises i netværksprintere eller printere, der er tilsluttet printerservere.

Punkt i menuen	Beskrivelse
Aktivér HTTP-server Fra Til*	Få adgang til Embedded Web Server for at overvåge og styre printeren.
Aktivér HTTPS Fra Til*	Konfigurer indstillingerne for HTTPS (Hypertext Transfer Protocol Secure).
Gennemtvung HTTPS-forbindelser Fra* Til	Tving printeren til at bruge HTTPS-forbindelser.
Bemærk! En stjerne (*) ud for en værdi angiver standardindstillingen.	

Punkt i menuen	Beskrivelse
Aktivér FTP/TFTP Fra Til*	Send filer via FTP.
IP-adr. på HTTP-proxy	Bemærk! Denne funktion er kun tilgængelig på visse printermodeller.
IP-adresse på FTP-proxy	
HTTP standard-IP-port 1-65535 (80*)	
HTTPS-enhedscertifikat	
FTP standard-IP-port 1-65535 (21*)	
Timeout for HTTP/FTP-anmodninger 1-299 (30*)	Angiv, hvor lang tid der skal gå, inden serverforbindelsen stopper.
Forsøg for HTTP/FTP-anmodninger 1-299 (3*)	Indstil antal nye forsøg på at oprette forbindelse til HTTP-/FTP-serveren.
Bemærk! En stjerne (*) ud for en værdi angiver standardindstillingen.	

USB

Element i menuen	Beskrivelse
PCL SmartSwitch Fra Til*	Indstil printeren, så den skifter til PCL-emulering, når et udskriftsjob, der modtages via en USB-port, kræver det, uanset standardprintersproget. Bemærk! Hvis PCL SmartSwitch er slukket, undersøger printeren ikke indgående data, og den bruger det standardprintersprog, der er angivet i menuen Opsætning.
PS SmartSwitch Fra Til*	Indstil printeren, så den skifter til PS-emulering, når et udskriftsjob, der modtages via en USB-port, kræver det, uanset standardprintersproget. Bemærk! Hvis PS SmartSwitch er slukket, undersøger printeren ikke indgående data, og den bruger det standardprintersprog, der er angivet i menuen Opsætning.
Mac binær PS Til Auto* Fra	Konfigurer printeren, så den kan behandle binære PostScript-udskriftsjob fra Macintosh. Bemærkninger: <ul style="list-style-type: none"> • Når den er indstillet til Til, behandler printeren rå binære PostScript-udskriftsjob fra computere, der benytter Macintosh-operativsystemet. • Når den er indstillet til Auto, behandler printeren udskriftsjob fra computere ved hjælp af enten Windows- eller Macintosh-styresystemer • Når den er indstillet til Fra, filtrerer printeren PostScript-udskriftsjob ved hjælp af standardprotokollen.
Bemærk! En stjerne (*) ud for en værdi angiver standardindstillingen.	

Element i menuen	Beskrivelse
Aktivér USB-port Deaktiver Aktivér*	Aktivér standard-USB-porten.
Bemærk! En stjerne (*) ud for en værdi angiver standardindstillingen.	

Begræns ekstern netværksadgang

Element i menuen	Beskrivelse
Begræns ekstern netværksadgang Fra* Til	Begræns adgang til websteder på netværket.
Ekstern netværksadresse	Angiv netværksadresser med begrænset adgang.
E-mailadresse til meddelelser	Angiv en e-mailadresse, hvortil der skal sendes en meddelelse med loggede hændelser.
Ping-frekvens 1-300 (10*)	Angiv netværkets forespørgselsinterval i sekunder.
Emne	Angiv emnet og meddelelsen for notifikations-e-mailen.
Meddelelse	
Bemærk! En stjerne (*) ud for en værdi angiver standardindstillingen.	

Sikkerhed

Loginmetoder

Offentlig

Element i menuen	Beskrivelse
Administrer tilladelser Funktionsadgang Håndter genveje Opret profiler Udskrivning fra flashdrev Scanning til flashdrev Kopifunktion E-mailfunktion Faxfunktion FTP-funktion Frigiv tilbageholdte faxer Adgang til tilbageholdte job Brugerprofiler Annuller job ved enheden Skift sprog Internet Printing Protocol (IPP) Start ekstern scanning Sort-hvid udskrivning Netværksmappe - Scanning	Kontroller adgangen til printerfunktionerne.
Administrer tilladelser Administrative menuer Menuen Sikkerhed Menuen Netværk/porte Menuen Papir Menuen Rapporter Menuer til funktionskonfiguration Menuen Forbrugsstoffer Menuen SE Enhedsmenu	Kontroller adgangen til printermenuerne.
Administrer tilladelser Enhedsstyring Ekstern håndtering Firmwareopdateringer Adgang til embedded Web Server Importer/eksporter alle indstillinger Ude af drift – slet	Kontroladgang til printerens administrationsindstillinger.

Lokale konti

Element i menuen	Beskrivelse
Tilføj bruger Brugernavn/adgangskode Brugernavn Adgangskode PIN-kode	Opret lokale konti for at administrere adgang til printerfunktioner.
Håndter grupper/tilladelser Tilføj gruppe Importér adgangskontrol Funktionsadgang Administrative menuer Enhedsstyring Alle brugere Importér adgangskontrol Funktionsadgang Administrative menuer Enhedsstyring Admin Funktionsadgang Administrative menuer Enhedsstyring	Kontrolgruppe eller brugeradgang til printerfunktioner, programmer og sikkerhedsindstillinger.

Certifikathåndtering

Element i menuen	Element i menuen
Konfigurer certifikatstandarder Almindeligt navn Organisationsnavn Enhedsnavn Land/område Områdenavn Bynavn Alternativt emnenavn	Indstil standardværdierne for genererede certifikater.
Enhedscertifikater	Generer, slet eller få vist enhedscertifikater.
Administrer CA-certifikater	Indlæs, slet eller få vist CA-certifikater (Certificate Authority).

Tidsstyrede USB-enheder

Element i menuen	Beskrivelse
Tidsplaner Tilføj ny tidsplan	Planlæg adgang til den forreste USB-port.

Login-restriktioner

Element i menuen	Beskrivelse
Login-fejl 1-10 (3*)	Angiv antallet af fejlslagne forsøg på login, før brugere udsættes for lockout.
Tidsramme for fejl 1-60 minutter (5*)	Angiv tidsrammen mellem fejlslagne loginforsøg, før brugeren bliver udsat for lockout.
Lockout-tid 1-60 minutter (5*)	Angiv varighed for låsning.
Timeout for weblogin 1-120 minutter (10*)	Angiv forsinkelsen for en fjernlogon, før brugeren automatisk logges af.
Bemærk! En stjerne (*) ud for en værdi angiver standardindstillingen.	

Indstilling af fortrolig udskrift

Element i menuen	Beskrivelse
Maks. ugyldige PIN koder 2-10 (0*)	Indstil det antal gange, en ugyldig PIN-kode kan indtastes. Bemærkninger: <ul style="list-style-type: none"> • En værdi på nul slår denne indstilling fra. • Når grænsen nås, slettes udskriftsjobbene for det pågældende brugernavn og den tilhørende PIN-kode.
Fortroligt jobudløb Fra* 1 time 4 timer 24 timer 1 uge	Angiv udløbstiden for fortrolige udskriftsjob. Bemærkninger: <ul style="list-style-type: none"> • Hvis dette menupunkt ændres, mens der er fortrolige udskriftsjob i printerens hukommelse, vil udløbstiden for disse udskriftsjob ikke ændres til den nye standardværdi. • Hvis printeren slukkes, slettes alle fortrolige udskriftsjob i printerhukommelsen.
Udløb for gentagne job Fra* 1 time 4 timer 24 timer 1 uge	Indstil udløbstiden for et udskriftsjob, som du ønsker at gentage.
Udløb for job m. godkend Fra* 1 time 4 timer 24 timer 1 uge	Indstil udløbstiden, som printeren bruger til at udskrive en kopi til brugeren, så kopiens kvalitet kan undersøges, før de resterende kopier udskrives.
Bemærk! En stjerne (*) ud for en værdi angiver standardindstillingen.	

Element i menuen	Beskrivelse
Udløb for reserv. job Fra* 1 time 4 timer 24 timer 1 uge	Angiv en tidsfrist for, hvor lang tid printeren skal gemme udskriftsjob til senere udskrivning.
Kræv, at alle job skal tilbageholdes Fra* Til	Indstil printeren til at tilbageholde alle udskriftsjob.
Bevar identiske dokumenter Fra* Til	Gør det muligt at gemme dokumenter med det samme filnavn.
Bemærk! En stjerne (*) ud for en værdi angiver standardindstillingen.	

Slet midlertidige datafiler

Element i menuen	Beskrivelse
Lagres i intern hukommelse Fra* Til	Slet alle filer, der er gemt i printerens hukommelse.
Bemærk! En stjerne (*) ud for en værdi angiver standardindstillingen.	

Diverse

Punkt i menuen	Beskrivelse
Udskriv tilladelse Fra* Til	Lad bruger udskrive.
Standardlogin til udskrivningstilladelse	Viser den standardtilladelse, der bruges til at udskrive for brugeren. Bemærk! Denne indstilling vises kun, når en eller flere Login-metoder er oprettet.
Sikkerhedsnulstillingsjumper Aktivér "Gæsteadgang"* Ingen effekt	Angiv brugeradgang til printeren. Bemærkninger: <ul style="list-style-type: none"> • Jumperen findes ved siden af et låseikon på systemkortet. • Aktivér "Gæsteadgang" giver alle adgang til alle aspekter af printeren. • Ingen effekt kan forårsage, at der ikke kan opnås adgang til printeren, når den ønskede sikkerhed er utilgængelig.
Mindste længde på adgangskode 0-32	Angiv adgangskodens længde.
Aktiver Vis adgangskode/PIN-kode	Vis adgangskoden eller det personlige identifikationsnummer.
Bemærk! En stjerne (*) ud for en værdi angiver standardindstillingen.	

Rapporter

Side med menuindstillinger

Menupunkt	Beskrivelse
Side med menuindstillinger	Udskriv en rapport, der indeholder printermenuerne.

Enhed

Element i menuen	Beskrivelse
Enhedsoplysninger	Udskriv en rapport med oplysninger om printeren.
Enhedsstatistik	Udskriv en rapport om printerbrug og status for forbrugsstoffer.
Profilliste	Udskriv en liste med profiler, der er gemt i printeren.
Aktivrapport	Udskriv en rapport, der indeholder printerens serienummer og modelnavn.

Udskrivning

Punkt i menuen	Beskrivelse
Udskriv fonte PCL-fonte PostScript-fonte	Udskriv eksempler og oplysninger om de skrifttyper, der er tilgængelige i hvert printersprog.
Udskriv demo	Udskriv en demoside for at finde ud af, om der er udskriftsproblemer.

Genveje

Menupunkt	Beskrivelse
Alle genveje	Udskriv en rapport, der viser de genveje, der gemmes i printeren.
Faxgenveje	
Kopi-genveje	
E-mail genveje	
FTP genveje	
Genveje til netværksmappe	

Fax

Menupunkt	Beskrivelse
Faxjoblog	Udskriv en rapport med oplysninger om de seneste 200 gennemførte faxjob. Bemærk! Dette menupunkt vises kun, når Aktivér joblog er indstillet til Til.
Faxopkaldslog	Udskriv en rapport om de seneste 100 forsøgte, modtagne og blokerede opkald. Bemærk! Dette menupunkt vises kun, når Aktivér joblog er indstillet til Til.

Netværk

Menupunkt	Beskrivelse
Netværksinstallationsside	Udskriv en side, der viser de konfigurerede netværk og trådløse indstillinger på printeren. Bemærk! Dette menupunkt vises kun for netværksprintere eller printere, som er tilsluttet en printerserver.
Wi-Fi Direct-tilsluttede klienter	Udskriv en side, der viser en liste over enheder, som er sluttet til printeren via Wi-Fi Direct. Bemærk! Dette menupunkt vises kun, når Aktiver Wi-Fi Direct er indstillet til Til.

Fejlfinding

Menupunkt	Beskrivelse
Testsider med udskriftskvalitet	Udskriv eksempelsider for at identificere og rette problemer med udskriftskvaliteten.
Rengøring af scanneren	Udskriv instruktioner om, hvordan du rengør scanneren.

Vedligeholdelse af printeren

Kontrol af status for dele og forbrugsstoffer

- 1 Fra startskærmen skal du trykke på **Status/forbrugsstoffer**.
- 2 Vælg de varer eller forbrugsstoffer, du vil kontrollere.

Bemærk! Du kan også få adgang til denne indstilling ved at trykke på den øverste del af startskærmen.

Konfiguration af meddelelser om forbrugsstoffer

- 1 Åbn en webbrowser, og angiv derefter printerens IP-adresse i adressefeltet.

Bemærkninger:

- Vis printerens IP-adresse på printerens startskærbillede. IP-adressen vises som fire sæt tal, adskilt af punktummer, f.eks. 123.123.123.123.
- Hvis du bruger en proxyserver, skal du deaktivere den midlertidigt for at indlæse websiden korrekt.

- 2 Klik på **Indstillinger > Enhed > Meddelelser**.
- 3 Fra menuen Forbrugsvarer, skal du klikke på **Meddelelser om brugerdefinerede forbrugsstoffer**.
- 4 Vælg en meddelelse for hvert forbrugsstof.
- 5 Anvend ændringerne.

Indstilling af e-mail-advarsler

Konfigurer printeren til at sende e-mail-advarsler, når forbrugsstofferne er ved at være opbrugt, når det er nødvendigt at skifte eller tilføje papir, eller når der er papirstop.

- 1 Åbn en webbrowser, og angiv derefter printerens IP-adresse i adressefeltet.

Bemærkninger:

- Vis printerens IP-adresse på printerens startskærbillede. IP-adressen vises som fire sæt tal, adskilt af punktummer, f.eks. 123.123.123.123.
- Hvis du bruger en proxyserver, skal du deaktivere den midlertidigt for at indlæse websiden korrekt.

- 2 Klik på **Indstillinger > Enhed > Meddelelser > Opsætning af e-mailadvarsel**, og konfigurer derefter indstillingerne.

Bemærk! Kontakt din e-mailudbyder, hvis du ønsker yderligere oplysninger om SMTP-indstillinger.

- 3 Klik på **Opsætning af e-maillister og -advarsler**, og konfigurer derefter indstillingerne.
- 4 Anvend ændringerne.

Visning af rapporter

- 1 På startskærmen skal du trykke på **Indstillinger > Rapporter**.
- 2 Vælg den rapport, du ønsker at få vist.

Bestilling af dele og forbrugsstoffer

For at bestille forbrugsstoffer, kontakt det sted hvor du købte printeren.

Bemærk! Alle beregninger af forbrug af forbrugsstoffer til printeren forudsætter udskrift på almindeligt Letter eller A4 papir.

Advarsel - Potentiel skade: Hvis du ikke opretholder den optimale ydeevne eller udskifter dele eller forbrugsstoffer når der bedes om det, kan det forårsage skade på printeren.

Bestilling af tonerkassette

Bemærkninger:

- Den estimerede kassettekapacitet er baseret på standarden ISO/IEC 19752.
- Meget lav udskriftsdækning i længere perioder kan have en negativ effekt på den faktiske kapacitet.

Kontakt det sted, hvor du købte printeren, for at bestille tonerkassetter.

Bestilling af en billedenhed

Hvis du vil bestille en billedenhed, kan du kontakte det sted, hvor du har købt printeren.

Udskiftning af dele og forbrugsstoffer

Udskiftning af tonerkassetten

- 1 Åbn frontpanelet.

Advarsel - Potentiel skade: For at undgå beskadigelse fra elektrostatisk afladning, skal du trykke på en hvilken som helst ikke-tildækket metalramme på printeren, før du forsøger at få adgang til eller røre ved dele i printeren.



2 Fjern billedenheden.



3 Drej den blå lås, og fjern derefter den brugte tonerkassette fra billedenheden.

Advarsel - Potentiel skade: Billedenheden må ikke udsættes for direkte lys i mere end 10 minutter. Hvis produktet udsættes for lys i længere tid, kan det skabe problemer med udskriftskvaliteten.

Advarsel - Potentiel skade: Undgå at berøre fotokonduktortromlen. Hvis du gør det, kan det påvirke kvaliteten på fremtidige udskriftsjob.

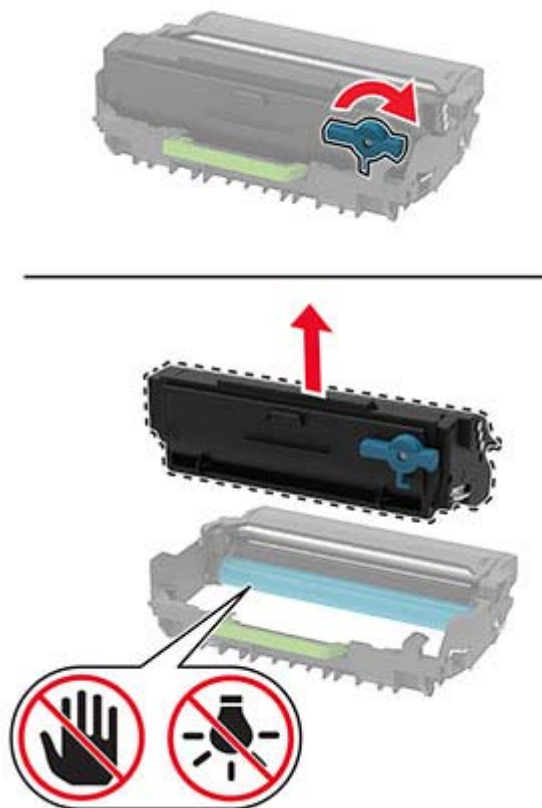

4 Pak den nye tonerkassette ud.

5 Ryst tonerkassetten for at omfordele toneren.

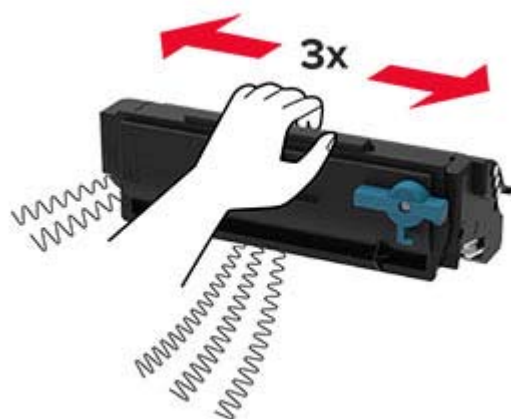

- 6 Sæt den nye tonerkassette ind i billedenheden, indtil den *klikker* på plads.

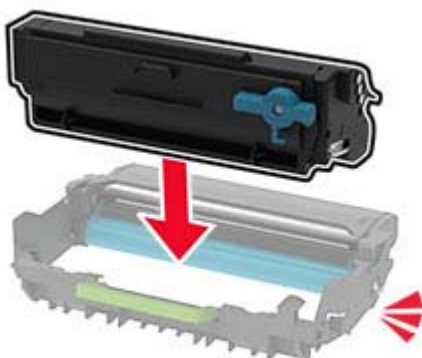

- 7 Indsæt billedenheden.



- 8 Luk panelet.

Udskiftning af billedenheden

- 1 Åbn frontpanelet.

Advarsel - Potentiel skade: For at undgå beskadigelse fra elektrostatisk afladning, skal du trykke på en hvilken som helst ikke-tildækket metalramme på printeren, før du forsøger at få adgang til eller røre ved dele i printeren.



2 Fjern den brugte billedenhed.



- 3** Drej den blå lås, og fjern derefter tonerkassetten fra den brugte billedenhed.

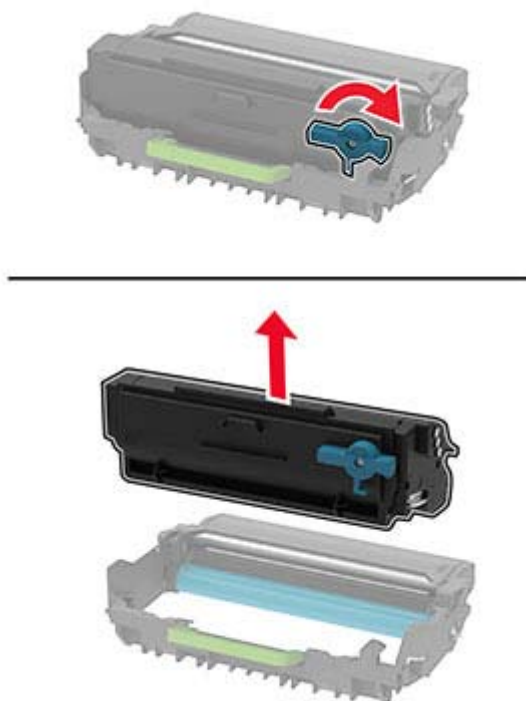

- 4** Udpak den nye billedenhed, og indsæt derefter tonerkassetten, indtil den *klikker* på plads.

Advarsel - Potentiel skade: Billedenheden må ikke udsættes for direkte lys i mere end 10 minutter. Hvis produktet udsættes for lys i længere tid, kan det skabe problemer med udskriftskvaliteten.

Advarsel - Potentiel skade: Undgå at berøre fotokonduktortromlen. Hvis du gør det, kan det påvirke kvaliteten på fremtidige udskriftsjob.

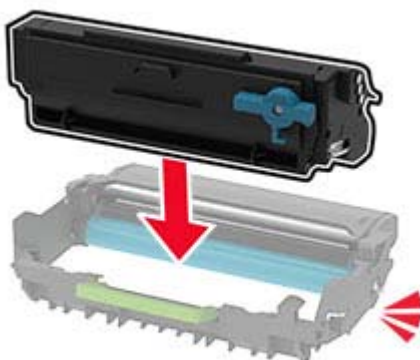

5 Indsæt den nye billedenhed.



6 Luk panelet.

Udskiftning af papirmagasin

1 Fjern det brugte papirmagasin.



2 Pak det nye papirmagasin ud.

3 Indsæt det nye papirmagasin.



Udskiftning af opsamlingsrullen

1 Sluk for printeren.

2 Fjern netledningen fra stikkontakten og derefter fra printeren.

3 Åbn frontpanelet.



4 Fjern billedenheden.



5 Luk frontpanelet.

6 Fjern bakken.



7 Læg printeren på siden.

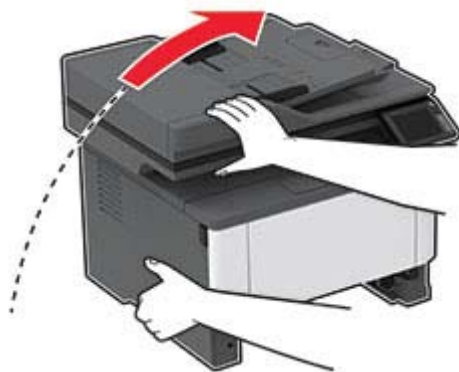

8 Fjern den brugte opsamlingsrulleenhed.



9 Pak den nye opsamlingsrulleenhed ud.

Bemærk! For at undgå kontaminering skal du sørge for, at dine hænder er rene.

10 Indsæt den nye opsamlingsrulleenhed.

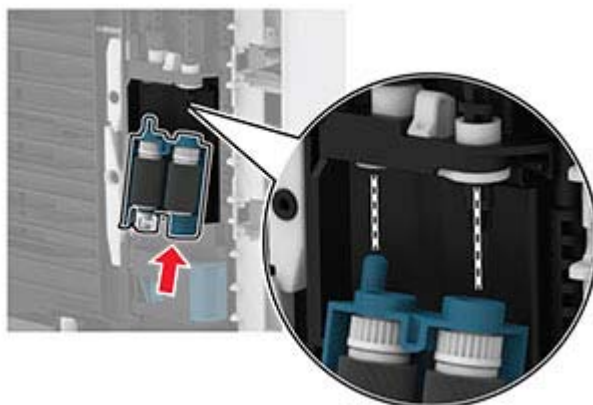

11 Placer printeren i dens oprindelige position, og indsæt derefter papirmagasinet.

12 Åbn frontpanelet.

13 Indsæt billedenheden.

14 Luk frontpanelet.

15 Sæt netledningen i printeren og derefter i en stikkontakt.

⚠ FORSIGTIG - RISIKO FOR SKADE: Tilslut netledningen til en passende normeret og korrekt jordet stikkontakt, der er lettilgængelig og i nærheden af produktet, for at undgå risiko for brand eller elektrisk stød.

16 Tænd printeren.

Udskiftning af papirmagasinet skillerulle

- 1 Fjern papirmagasinet, og fjern derefter den brugte skillerulle.

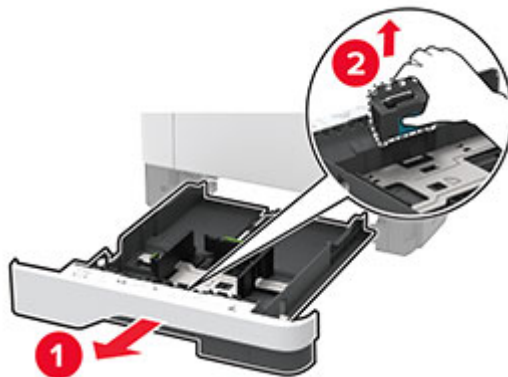

- 2 Udpak den nye skillerulle.

Bemærk! For at undgå kontaminering skal du sørge for, at dine hænder er rene.

- 3 Indsæt den nye skillerulle.

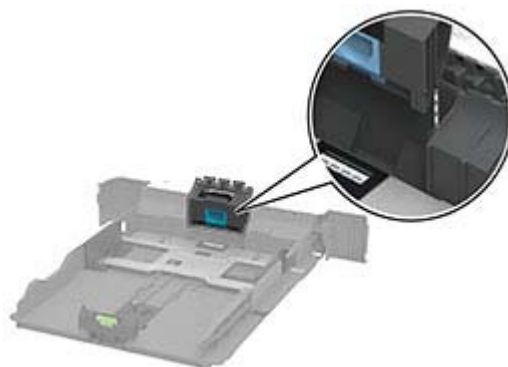

- 4 Isæt bakken.



Udskiftning af ADF-skillepladen

1 Åbn dækslet på den automatiske dokumentføder.



2 Fjern den brugte ADF-skilleplade.

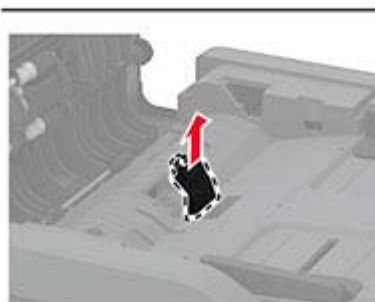
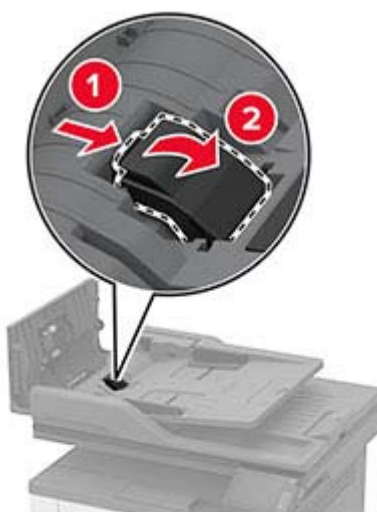

3 Udpak den nye ADF-skilleplade.

- 4** Isæt den nye skilleplade, indtil den *klikker* på plads.

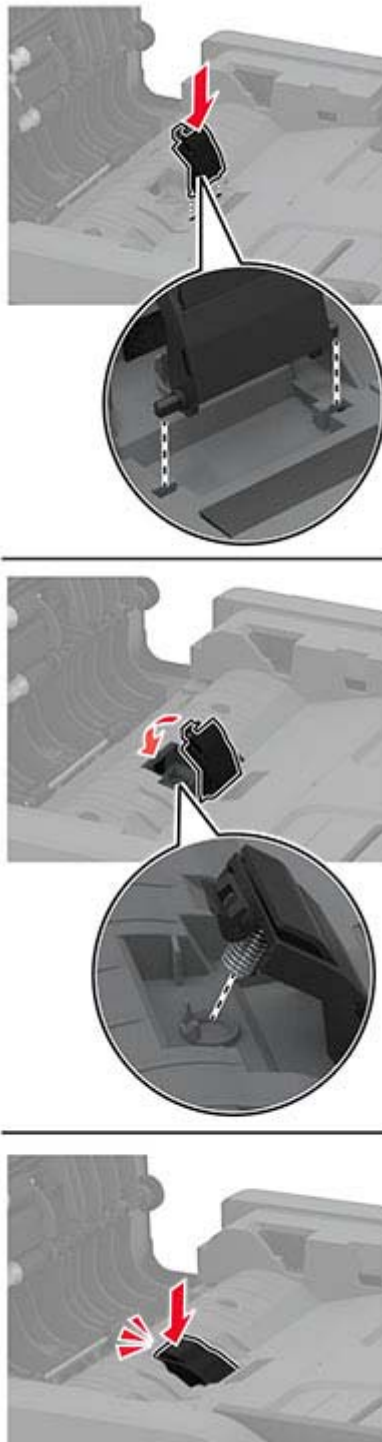

- 5** Luk dækslet på den automatiske dokumentføder.

Nulstilling af forbrugsstoffællere

1 Fra kontrolpanelet skal du navigere til:

Indstillinger > Enhed > Vedligeholdelse > Konfigurationsmenu > Brug af forbrugsstoffer og tællere

På printermodeller uden berøringfølsom skærm skal du trykke på **OK** for at navigere gennem indstillingerne.

2 Vælg den forbrugstæller, du vil nulstille.

Advarsel - Potentiel skade: Forbrugsvarer og dele uden brug-og-returprogrammets aftalevilkår kan være nulstillet og genproduceret. Producentens garanti dækker imidlertid ikke beskadigelse forårsaget af brugen af ikke-originale forbrugsstoffer eller dele. Nulstilling af tællere på forbrugsstoffet eller delen uden ordentlig genfremstilling kan beskadige printeren. Efter nulstilling af tællere på forbrugsstoffet eller delen kan din printer vise en fejl, der angiver forekomsten af nulstillingsemnet.

Rengøring af printerens dele

Rengøring af printeren

 **FORSIGTIG - ELEKTRISK STØD:** Tag netledningen ud af stikkontakten, og fjern alle kabler fra printeren, før du går videre, for at reducere risikoen for elektrisk stød, når du skal rengøre printerens ydre.

Bemærkninger:

- Udfør denne opgave med nogle måneders mellemrum.
- Garantien dækker ikke skader på printeren, der er forårsaget af, at printeren håndteres forkert.

1 Sluk printeren, og tag derefter netledningen ud af stikkontakten.

2 Fjern alt papir fra standardbakken og MP-arkføderen.

3 Fjern støv, fnug og papirstumper omkring printeren med en blød børste eller en støvsuger.

4 Aftør apparatets yderside med en fugtig, blød, fnugfri klud.

Bemærkninger:

- Brug ikke husholdningsrengøringsmidler, da de kan beskadige printerens finish.
- Sørg for, at alle områder af printeren er tørre efter rengøringen.

5 Sæt netledningen i stikkontakten, og tænd derefter for printeren.

 **FORSIGTIG - RISIKO FOR SKADE:** Tilslut netledningen til en passende vurderet og passende jordet stikkontakt, der er lettilgængelig og i nærheden af produktet, for at undgå risikoen for brand eller elektrisk stød.

Rengøring af berøringskærmen

⚠ FORSIGTIG - ELEKTRISK STØD: Tag netledningen ud af stikkontakten, og fjern alle kabler fra printeren, før du går videre, for at reducere risikoen for elektrisk stød, når du skal rengøre printerens ydre.

- 1 Sluk printeren, og tag derefter netledningen ud af stikkontakten.
- 2 Tør berøringskærmen med en fugtig, blød og fnugfri klud.

Bemærkninger:

- Brug ikke rengøringsmidler, da de kan beskadige den berøringsfølsomme skærm.
- Sørg for, at berøringskærmen er tør efter rengøring.

- 3 Sæt netledningen i stikkontakten, og tænd derefter for printeren.

⚠ FORSIGTIG - RISIKO FOR SKADE: Tilslut netledningen til en passende normeret og korrekt jordet stikkontakt, der er lettilgængelig og i nærheden af produktet, for at undgå risiko for brand eller elektrisk stød.

Rengøring af scanneren

- 1 Åbn dækslet til scanneren.



- 2 Tør følgende områder med en fugtig, blød og fnugfri klud:
 - ADF-glaspladen

Bemærk! I visse printermodeller har denne placering et ADF-glas i stedet for en plade.



- Scannerens glasplade



- ADF-glasset



- Scannerens glasplade



3 Luk dækslet til scanneren.

Rengøring af opsamlingsrullen

- 1** Sluk for printeren.
- 2** Fjern netledningen fra stikkontakten og derefter fra printeren.

3 Åbn frontlågen.



4 Fjern billedenheden.



5 Luk frontpanelet.

6 Fjern bakken.



7 Læg printeren på siden.

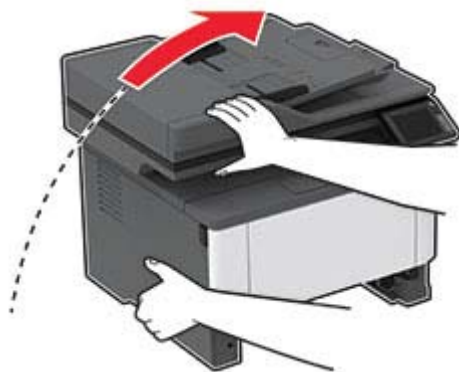

8 Fjern opsamlingsrulleenheden.



9 Påfør isopropylalkohol på en blød, fnugfri klud, og tør opsamlingsrulleenheden af.

10 Indsæt opsamlingsrulleenheden.

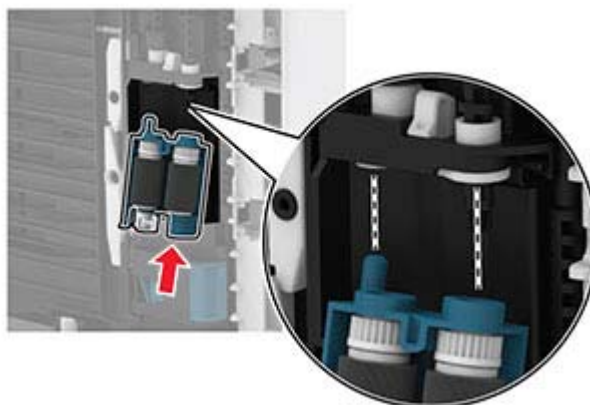

11 Placer printeren i dens oprindelige position, og indsæt derefter papirmagasinet.

12 Åbn frontlågen.

13 Indsæt billedenheden.

14 Luk frontpanelet.

15 Sæt netledningen i printeren og derefter i en stikkontakt.

⚠ FORSIGTIG - RISIKO FOR SKADE: Tilslut netledningen til en passende normeret og korrekt jordet stikkontakt, der er lettilgængelig og i nærheden af produktet, for at undgå risiko for brand eller elektrisk stød.

16 Tænd printeren.

Spare energi og papir

Konfiguration af indstillinger for strømbesparetilstand

Slumretilstand

- 1 Fra startskærmen skal du trykke på **Indstillinger > Enhed > Strømstyring > Timeouts > Slumretilstand**.
- 2 Angiv den tid, printeren forbliver inaktiv, før den skifter til Slumretilstand.

Dvaletilstand

- 1 Fra startskærmen skal du trykke på **Indstillinger > Enhed > Strømstyring > Timeouts > Dvaletimeout**.
- 2 Vælg den tid, printeren forbliver inaktiv, før den skifter til dvaletilstand.

Bemærkninger:

- For at få Timeout for dvaletilstand til at fungere skal du indstille Timeout for dvaletilstand for Forbindelse til Dvale.
- Den integrerede webserver er deaktiveret, når printeren er i Dvaletilstand.



Justere printerdisplayets lysstyrke

- 1 På startskærmen skal du trykke på **Indstillinger > Enhed > Præferencer > Skærmlysstyrke**.
- 2 Justere indstillingen.

Spare på forbrugsvarer

- Udskriv på begge sider af papiret.
Bemærk! Tosidet udskrivning er standardindstillingen i printerdriveren.
- Udskriv flere sider på et enkelt ark papir.
- Brug funktionen Vis udskrift for at se, hvordan dokumentet ser ud, inden du udskriver det.
- Udskriv én kopi af dokumentet for at kontrollere indholdet og formatet for eventuelle fejl.

Flytning af printeren til et andet sted

-  **FORSIGTIG - RISIKO FOR SKADE:** Hvis printeren vejer mere end 20 kg (44 lb), skal der to eller flere personer til at løfte den på forsvarlig vis.
-  **FORSIGTIG - RISIKO FOR SKADE:** For at undgå risiko for brand eller elektrisk stød skal du kun bruge den netledning, der leveres sammen med dette produkt, eller en erstatningsnetledning, som er godkendt af producenten.
-  **FORSIGTIG - RISIKO FOR SKADE:** Når du flytter printeren, skal du følge disse retningslinjer for at forebygge personskader eller skader på printeren:
 - Undersøg, om alle paneler og papirmagasiner er lukket.
 - Sluk printeren, og tag derefter netledningen ud af stikkontakten.

- Frakobl alle ledninger og kabler fra printeren.
- Hvis printeren har særskilte, gulvbaserede valgfrie papirmagasiner, eller outputoptioner er fastgjort til den, skal du frakoble dem, før printeren flyttes.
- Hvis printeren har en base med hjul, så rul den forsigtigt til det nye sted. Vær forsigtig, når du passerer dørtrin og brud i gulvbelægningen.
- Hvis printeren ikke har en base med hjul, men er konfigureret med valgfrie papirmagasiner eller outputoptioner, skal du fjerne outputoptionerne og løfte printeren af papirmagasinerne. Forsøg ikke at løfte printeren og andre optioner på én gang.
- Brug altid grebene på printeren til at løfte den.
- Hvis der bruges en vogn til at transportere printeren, skal den kunne støtte hele printerens underside.
- Hvis der bruges en vogn til at transportere hardware-optionerne, skal den kunne støtte optionernes dimensioner.
- Sørg for, at printeren står oprejst.
- Undgå voldsomme rystelser.
- Undgå at holde fingrene under printeren, når du sætter den ned.
- Sørg for, at der er tilstrækkelig plads omkring printeren.

Bemærk! Skader på printeren, der skyldes forkert håndtering, dækkes ikke af printerens garanti.

Transport af printeren

Ved transport af printeren skal man bruge den originale emballage eller kontakte til forhandleren.

Fejlfinding af et problem

Udskrivningsproblemer

Problemer med udskriftskvalitet

Find billedet, der minder om dit problem med udskriftskvaliteten, og klik derefter på linket nedenfor for at læse problemløsningstrinene.



["Tomme eller hvide sider" på side 140](#)



["Mørk udskrift" på side 140](#)



["Fine linjer udskrives ikke korrekt" på side 142](#)



["Foldet eller krøllet papir" på side 143](#)



["Grå baggrund" på side 144](#)



["Vandrette lyse striber" på side 151](#)



["Forkerte margener" på side 145](#)



["Lys udskrift" på side 145](#)



["Meleret udskrift og pletter" på side 147](#)



["Papiret krøller" på side 147](#)



["Udskriv forvrænget eller skævt" på side 149](#)



["Gentagne fejl på udskriftet" på side 155](#)



[“Helt sorte sider” på side 150](#)



[“Beskåret tekst eller billeder” på side 150](#)



[“Toner smitter nemt af” på side 151](#)



[“Lodrette mørke striber” på side 153](#)



[“Lodrette mørke streger eller striber” på side 154](#)

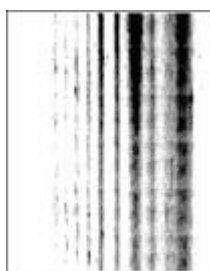

[“Lodrette mørke streger med manglende udskrift” på side 154](#)



[“Lodrette lyse striber” på side 152](#)



[“Lodrette hvide streger” på side 153](#)

udskriftskvaliteten er dårlig

Tomme eller hvide sider

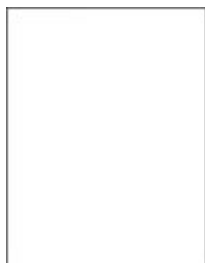

Kontakt din [forhandler](#).

Mørk udskrift



Bemærk! Før du løser problemet, skal du udskrive kvalitetstestsiderne. Gå til **Indstillinger > Fejlfinding > Udskriv kvalitetstestsider** fra kontrolpanelet. På printermodeller uden berøringfølsom skærm skal du trykke på **OK** for at navigere gennem indstillingerne.

Handling	Ja	Nej
<p>Trin 1</p> <p>a Kontroller, om der er sat en original og understøttet tonerkassette i printeren.</p> <p>Bemærk! Hvis kassetten ikke understøttes, skal du installere en understøttet kassette.</p> <p>b Udskriv dokumentet.</p> <p>Er udskriften mørk?</p>	Gå til trin 2.	Problemet er løst.
<p>Trin 2</p> <p>a Sluk for printeren, og vent ca. 10 sekunder. Tænd derefter printeren igen.</p> <p>b Reducer tonersvævningsgraden. Fra kontrolpanelet skal du navigere til:</p> <p>Indstillinger > Udskriv > Kvalitet > Tonersvævningsgrad</p> <p>c Udskriv dokumentet.</p> <p>Er udskriften mørk?</p>	Gå til trin 3.	Problemet er løst.
<p>Trin 3</p> <p>a Afhængigt af dit operativsystem skal du angive papirtypen i Udskriftsindstillinger eller i dialogboksen Udskriv.</p> <p>Bemærkninger:</p> <ul style="list-style-type: none"> • Sørg for, at indstillingen matcher det papir, der er lagt i. • Du kan også ændre indstillingen i kontrolpanelet på printeren. Naviger til Indstillinger > Papir > Konfiguration af papirmagasin > Papirstørrelse/-type. <p>b Udskriv dokumentet.</p> <p>Er udskriften mørk?</p>	Gå til trin 4.	Problemet er løst.
<p>Trin 4</p> <p>Kontroller, om papiret har struktur eller ru overflade.</p> <p>Udskriver du på papir med struktur eller ru overflade?</p>	Gå til trin 5.	Gå til trin 6.
<p>Trin 5</p> <p>a Udskift strukturpapiret med almindeligt papir.</p> <p>b Udskriv dokumentet.</p> <p>Er udskriften mørk?</p>	Gå til trin 6.	Problemet er løst.

Handling	Ja	Nej
<p>Trin 6</p> <p>a Ilæg papir fra en ny pakke.</p> <p>Bemærk! Papiret bliver fugtigt pga. høj luftfugtighed. Opbevar papiret i den originale indpakning, indtil det skal bruges.</p> <p>b Udskriv dokumentet.</p> <p>Er udskriften mørk?</p>	Kontakt din forhandler .	Problemet er løst.

Fine linjer udskrives ikke korrekt



Bemærk! Før du løser problemet, skal du udskrive kvalitetstestsiderne. Gå til **Indstillinger > Fejlfinding > Udskriv kvalitetstestsider** fra kontrolpanelet. På printermodeller uden berøringfølsom skærm skal du trykke på **OK** for at navigere gennem indstillingerne.

Handling	Ja	Nej
<p>Trin 1</p> <p>a Kontroller, om der er sat en original og understøttet tonerkassette i printeren.</p> <p>Bemærk! Hvis kassetten ikke understøttes, skal du installere en understøttet kassette.</p> <p>b Udskriv dokumentet.</p> <p>Udskrives fine linjer ikke korrekt?</p>	Gå til trin 2.	Problemet er løst.
<p>Trin 2</p> <p>a Øg tonersværningsgrad.</p> <p>Fra kontrolpanelet skal du navigere til:</p> <p>Indstillinger > Udskriv > Kvalitet > Tonersværningsgrad</p> <p>b Udskriv dokumentet.</p> <p>Udskrives fine linjer ikke korrekt?</p>	Kontakt din forhandler .	Problemet er løst.

Foldet eller krøllet papir



Bemærk! Før du løser problemet, skal du udskrive kvalitetstestsiderne. Gå til **Indstillinger > Fejlfinding > Udskriv kvalitetstestsider** fra kontrolpanelet. På printermodeller uden berøringfølsom skærm skal du trykke på **OK** for at navigere gennem indstillingerne.

Handling	Ja	Nej
<p>Trin 1</p> <p>a Kontroller, om der er sat en original og understøttet tonerkassette i printeren.</p> <p>Bemærk! Hvis kassetten ikke understøttes, skal du installere en understøttet kassette.</p> <p>b Udskriv dokumentet.</p> <p>Er papiret foldet eller krøllet?</p>	Gå til trin 2.	Problemet er løst.
<p>Trin 2</p> <p>a Ilæg papir fra en ny pakke.</p> <p>Bemærk! Papiret bliver fugtigt pga. høj luftfugtighed. Opbevar papiret i den originale indpakning, indtil det skal bruges.</p> <p>b Udskriv dokumentet.</p> <p>Er papiret foldet eller krøllet?</p>	Gå til trin 3.	Problemet er løst.
<p>Trin 3</p> <p>a Afhængigt af dit operativsystem skal du angive papirtypen i Udskriftsindstillinger eller i dialogboksen Udskriv.</p> <p>Bemærkninger:</p> <ul style="list-style-type: none"> • Sørg for, at indstillingen matcher det papir, der er lagt i. • Du kan også ændre indstillingen i kontrolpanelet på printeren. Naviger til Indstillinger > Papir > Konfiguration af papirmagasin > Papirstørrelse/-type. <p>b Udskriv dokumentet.</p> <p>Er papiret foldet eller krøllet?</p>	Kontakt din forhandler .	Problemet er løst.

Grå baggrund

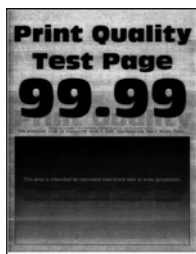

Bemærk! Før du løser problemet, skal du udskrive kvalitetstestsiderne. Gå til **Indstillinger > Fejlfinding > Udskriv kvalitetstestsider** fra kontrolpanelet. På printermodeller uden berøringfølsom skærm skal du trykke på **OK** for at navigere gennem indstillingerne.

Handling	Ja	Nej
<p>Trin 1</p> <p>a Sluk for printeren, og vent 10 sekunder. Tænd derefter printeren igen.</p> <p>b Reducer tonersværningsgrad. Fra kontrolpanelet skal du navigere til: Indstillinger > Udskriv > Kvalitet > Tonersværningsgrad</p> <p>c Udskriv dokumentet.</p> <p>Forekommer der en grå baggrund på udskrifterne?</p>	Gå til trin 2.	Problemet er løst.
<p>Trin 2</p> <p>a Kontroller, om der er sat en original og understøttet tonerkassette i printeren. Bemærk! Hvis kassetten ikke understøttes, skal du installere en understøttet kassette.</p> <p>b Udskriv dokumentet.</p> <p>Forekommer der en grå baggrund på udskrifterne?</p>	Gå til trin 3.	Problemet er løst.
<p>Trin 3</p> <p>a Afhængigt af dit operativsystem skal du angive papirtypen i Udskriftsindstillinger eller i dialogboksen Udskriv. Bemærkninger:</p> <ul style="list-style-type: none"> • Sørg for, at indstillingen matcher det papir, der er lagt i. • Du kan også ændre indstillingen i kontrolpanelet på printeren. Naviger til Indstillinger > Papir > Konfiguration af papirmagasin > Papirstørrelse/-type. <p>b Udskriv dokumentet.</p> <p>Forekommer der en grå baggrund på udskrifterne?</p>	Kontakt din forhandler .	Problemet er løst.

Forkerte margener



Bemærk! Før du løser problemet, skal du udskrive kvalitetstestsiderne. Fra kontrolpanelet skal du gå til **Indstillinger > Fejlfinding > Udskriv kvalitetstestsider**. På printermodeller uden berøringfølsom skærm skal du trykke på **OK** for at navigere gennem indstillingerne.

Handling	Ja	Nej
<p>Trin 1</p> <p>a Juster papirstyrene til den korrekte position for det papir, der er lagt i.</p> <p>b Udskriv dokumentet.</p> <p>Er margenerne korrekte?</p>	Problemet er løst.	Gå til trin 2.
<p>Trin 2</p> <p>a Afhængigt af dit operativsystem skal du angive papirstørrelsen enten under Udskriftsindstillinger eller i dialogboksen Udskriv.</p> <p>Bemærkninger:</p> <ul style="list-style-type: none"> • Sørg for, at indstillingen matcher det papir, der er lagt i. • Du kan også ændre indstillingen via printerens kontrolpanel. Naviger til Indstillinger > Papir > Konfiguration af papirmagasin > Papirstørrelse/-type. <p>b Udskriv dokumentet.</p> <p>Er margenerne korrekte?</p>	Problemet er løst.	Kontakt din forhandler .

Lys udskrift



Bemærk! Før du løser problemet, skal du udskrive kvalitetstestsiderne. Gå til **Indstillinger > Fejlfinding > Udskriv kvalitetstestsider** fra kontrolpanelet. På printermodeller uden berøringfølsom skærm skal du trykke på **OK** for at navigere gennem indstillingerne.

Handling	Ja	Nej
<p>Trin 1</p> <p>a Kontroller, om der er sat en original og understøttet tonerkassette i printeren.</p> <p>Bemærk! Hvis kassetten ikke understøttes, skal du installere en understøttet kassette.</p> <p>b Udskriv dokumentet.</p> <p>Er udskriften lys?</p>	<p>Gå til trin 2.</p>	<p>Problemet er løst.</p>
<p>Trin 2</p> <p>a Sluk for printeren, og vent ca. 10 sekunder. Tænd derefter printeren igen.</p> <p>b Øg tonersværningsgrad. Fra kontrolpanelet skal du navigere til: Indstillinger > Udskriv > Kvalitet > Tonersværningsgrad</p> <p>c Udskriv dokumentet.</p> <p>Er udskriften lys?</p>	<p>Gå til trin 3.</p>	<p>Problemet er løst.</p>
<p>Trin 3</p> <p>a Afhængigt af dit operativsystem skal du angive papirtypen i Udskriftsindstillinger eller i dialogboksen Udskriv.</p> <p>Bemærkninger:</p> <ul style="list-style-type: none"> • Sørg for, at indstillingen matcher det papir, der er lagt i. • Du kan også ændre indstillingen i kontrolpanelet på printeren. Naviger til Indstillinger > Papir > Konfiguration af papirmagasin > Papirstørrelse/-type <p>b Udskriv dokumentet.</p> <p>Er udskriften lys?</p>	<p>Gå til trin 4.</p>	<p>Problemet er løst.</p>
<p>Trin 4</p> <p>Kontrollér, at udskriftsopløsningen er indstillet til 600 dpi.</p> <p>a Fra kontrolpanelet skal du navigere til: Indstillinger > Udskriv > Kvalitet > Udskriftsopløsning</p> <p>b Udskriv dokumentet.</p> <p>Er udskriften lys?</p>	<p>Gå til trin 5.</p>	<p>Problemet er løst.</p>
<p>Trin 5</p> <p>Kontroller tonerkassetten status, og udskift den om nødvendigt.</p> <p>a Fra kontrolpanelet skal du navigere til: Status/forbrugsstoffer > Forbrugsstoffer</p> <p>b Udskriv dokumentet.</p> <p>Er udskriften lys?</p>	<p>Kontakt din forhandler.</p>	<p>Problemet er løst.</p>

Meleret udskrift og pletter



Bemærk! Før du løser problemet, skal du udskrive kvalitetstestsiderne. Gå til **Indstillinger > Fejlfinding > Udskriv kvalitetstestsider** fra kontrolpanelet. På printermodeller uden berøringfølsom skærm skal du trykke på **OK** for at navigere gennem indstillingerne.

Handling	Ja	Nej
<p>Trin 1</p> <p>a Kontroller, om der er sat en original og understøttet tonerkassette i printeren.</p> <p>Bemærk! Hvis kassetten ikke understøttes, skal du installere en understøttet kassette.</p> <p>b Udskriv dokumentet.</p> <p>Er udskriften plettet?</p>	Gå til trin 2.	Problemet er løst.
<p>Trin 2</p> <p>Kontrollér, om printeren forurener med lækket toner.</p> <p>Lækker printeren ikke toner?</p>	Gå til trin 3.	Kontakt din forhandler .
<p>Trin 3</p> <p>Kontroller billedenhedens status. Fra kontrolpanelet skal du navigere til:</p> <p>Status/forbrugsstoffer > Forbrugsstoffer</p> <p>Er billedenheden snart opbrugt?</p>	Kontakt din forhandler .	Kontakt din forhandler .

Papiret krøller



Handling	Ja	Nej
<p>Trin 1</p> <p>a Kontroller, om det ilagte papir understøttes.</p> <p>Bemærk! Hvis papiret ikke understøttes, skal du ilægge en understøttet papirtype.</p> <p>b Udskriv dokumentet.</p> <p>Er papiret krøllet?</p>	Gå til trin 2.	Problemet er løst.
<p>Trin 2</p> <p>a Kontroller, om der er sat en original og understøttet tonerkassette i printeren.</p> <p>Bemærk! Hvis kassetten ikke understøttes, skal du installere en understøttet kassette.</p> <p>b Udskriv dokumentet.</p> <p>Er papiret krøllet?</p>	Gå til trin 3.	Problemet er løst.
<p>Trin 3</p> <p>a Juster styrene i bakken til den korrekte position for det papir, der er lagt i.</p> <p>b Udskriv dokumentet.</p> <p>Er papiret krøllet?</p>	Gå til trin 4.	Problemet er løst.
<p>Trin 4</p> <p>a Afhængigt af dit operativsystem skal du angive papirstørrelse og papirtype enten under Udskriftsindstillinger eller i dialogboksen Udskriv.</p> <p>Bemærkninger:</p> <ul style="list-style-type: none"> • Sørg for, at indstillingerne passer til det ilagte papir. • Du kan også ændre indstillingerne i kontrolpanelet på printeren. Naviger til Indstillinger > Papir > Konfiguration af papirmagasin > Papirstørrelse/-type. På printermodeller uden berøringfølsom skærm skal du trykke på OK for at navigere gennem indstillingerne. <p>b Udskriv dokumentet.</p> <p>Er papiret krøllet?</p>	Gå til trin 5.	Problemet er løst.
<p>Trin 5</p> <p>a Fjern papiret, vend det om, og ilæg papiret igen.</p> <p>b Udskriv dokumentet.</p> <p>Er papiret krøllet?</p>	Gå til trin 6.	Problemet er løst.

Handling	Ja	Nej
<p>Trin 6</p> <p>a Læg papir fra en ny pakke.</p> <p>Bemærk! Papiret bliver fugtigt pga. høj luftfugtighed. Opbevar papiret i den originale indpakning, indtil det skal bruges.</p> <p>b Udskriv dokumentet.</p> <p>Er papiret krøllet?</p>	<p>Kontakt din forhandler.</p>	<p>Problemet er løst.</p>

Udskriv forvrænget eller skævt



Bemærk! Før du løser problemet, skal du udskrive kvalitetstestsiderne. Gå til **Indstillinger > Fejlfinding > Udskriv kvalitetstestsider** fra kontrolpanelet. På printermodeller uden berøringsskærm skal du trykke på **OK** for at navigere gennem indstillingerne.

Handling	Ja	Nej
<p>Trin 1</p> <p>a Træk papirmagasinet ud.</p> <p>b Fjern papiret og læg derefter papir fra en ny pakke i.</p> <p>Bemærk! Papiret bliver fugtigt pga. høj luftfugtighed. Opbevar papiret i den originale indpakning, indtil det skal bruges.</p> <p>c Klem og skub papirstyrene til den korrekte position for den papirstørrelse, der skal lægges i.</p> <p>d Isæt papirmagasinet.</p> <p>e Udskriv dokumentet.</p> <p>Er udskriften forvrænget eller skæv?</p>	<p>Gå til trin 2.</p>	<p>Problemet er løst.</p>
<p>Trin 2</p> <p>a Kontroller, om du udskriver på en understøttet papirtype.</p> <p>b Udskriv dokumentet.</p> <p>Er udskriften forvrænget eller skæv?</p>	<p>Kontakt din forhandler.</p>	<p>Problemet er løst.</p>

Helt sorte sider



Bemærk! Før du løser problemet, skal du udskrive kvalitetstestsiderne. Gå til **Indstillinger > Fejlfinding > Udskriv kvalitetstestsider** fra kontrolpanelet. På printermodeller uden berøringfølsom skærm skal du trykke på **OK** for at navigere gennem indstillingerne.

Handling	Ja	Nej
<p>a Kontroller, om der er sat en original og understøttet tonerkassette i printeren.</p> <p>Bemærk! Hvis kassetten ikke understøttes, skal du installere en understøttet kassette.</p> <p>b Udskriv dokumentet.</p> <p>Udskriver printeren helt sorte sider?</p>	Kontakt din forhandler .	Problemet er løst.

Beskåret tekst eller billeder



Bemærk! Før du løser problemet, skal du udskrive kvalitetstestsiderne. Gå til **Indstillinger > Fejlfinding > Udskriv kvalitetstestsider** fra kontrolpanelet. På printermodeller uden berøringfølsom skærm skal du trykke på **OK** for at navigere gennem indstillingerne.

Handling	Ja	Nej
<p>a Kontroller, om der er sat en original og understøttet tonerkassette i printeren.</p> <p>Bemærk! Hvis kassetten ikke understøttes, skal du installere en understøttet kassette.</p> <p>b Udskriv dokumentet.</p> <p>Er tekst eller billeder beskåret?</p>	Kontakt din forhandler .	Problemet er løst.

Toner smitter nemt af



Bemærk! Før du løser problemet, skal du udskrive kvalitetstestsiderne. Gå til **Indstillinger > Fejlfinding > Udskriv kvalitetstestsider** fra kontrolpanelet. På printermodeller uden berøringfølsom skærm skal du trykke på **OK** for at navigere gennem indstillingerne.

Handling	Ja	Nej
<p>Trin 1</p> <p>a Kontroller, om der er sat en original og understøttet tonerkassette i printeren.</p> <p>Bemærk! Hvis kassetten ikke understøttes, skal du installere en understøttet kassette.</p> <p>b Udskriv dokumentet.</p> <p>Smitter toneren nemt af?</p>	Gå til trin 2.	Problemet er løst.
<p>Trin 2</p> <p>a Afhængigt af dit operativsystem skal du angive papirtypen i Udskriftsindstillinger eller i dialogboksen Udskriv.</p> <p>Bemærkninger:</p> <ul style="list-style-type: none"> • Sørg for, at indstillingen matcher det papir, der er lagt i. • Du kan også ændre indstillingen i kontrolpanelet på printeren. Naviger til Indstillinger > Papir > Konfiguration af papirmagasin > Papirstørrelse/-type. <p>b Udskriv dokumentet.</p> <p>Smitter toneren nemt af?</p>	Kontakt din forhandler .	Problemet er løst.

Vandrette lyse striber



Bemærk! Før du løser problemet, skal du udskrive kvalitetstestsiderne. Gå til **Indstillinger > Fejlfinding > Udskriv kvalitetstestsider** fra kontrolpanelet. På printermodeller uden berøringfølsom skærm skal du trykke på **OK** for at navigere gennem indstillingerne.

Handling	Ja	Nej
<p>Trin 1</p> <p>a Kontroller, om der er sat en original og understøttet tonerkassette i printeren.</p> <p>Bemærk! Hvis kassetten ikke understøttes, skal du installere en understøttet kassette.</p> <p>b Udskriv dokumentet.</p> <p>Fremkommer der vandrette lyse striber på udskrifterne?</p>	Gå til trin 2.	Problemet er løst.
<p>Trin 2</p> <p>a Sluk for printeren, og vent ca. 10 sekunder. Tænd derefter printeren igen.</p> <p>b Udskriv dokumentet.</p> <p>Fremkommer der vandrette lyse striber på udskrifterne?</p>	Kontakt din forhandler .	Problemet er løst.

Lodrette lyse striber



Bemærk! Før du løser problemet, skal du udskrive kvalitetstestsiderne. Gå til **Indstillinger > Fejlfinding > Udskriv kvalitetstestsider** fra kontrolpanelet. På printermodeller uden berøringfølsom skærm skal du trykke på **OK** for at navigere gennem indstillingerne.

Handling	Ja	Nej
<p>a Kontroller, om der er sat en original og understøttet tonerkassette i printeren.</p> <p>Bemærk! Hvis kassetten ikke understøttes, skal du installere en understøttet kassette.</p> <p>b Udskriv dokumentet.</p> <p>Fremkommer der lodrette lyse striber på udskrifterne?</p>	Kontakt din forhandler .	Problemet er løst.

Lodrette hvide streger



Bemærk! Før du løser problemet, skal du udskrive kvalitetstestsiderne. Gå til **Indstillinger > Fejlfinding > Udskriv kvalitetstestsider** fra kontrolpanelet. På printermodeller uden berøringfølsom skærm skal du trykke på **OK** for at navigere gennem indstillingerne.

Handling	Ja	Nej
<p>Trin 1</p> <p>a Kontroller, om der er sat en original og understøttet tonerkassette i printeren.</p> <p>Bemærk! Hvis kassetten ikke understøttes, skal du installere en understøttet kassette.</p> <p>b Udskriv dokumentet.</p> <p>Forekommer der lodrette hvide streger på udskrifterne?</p>	Gå til trin 2.	Problemet er løst.
<p>Trin 2</p> <p>Løs problemer med langsom udskrivning. Der er flere oplysninger i "Langsom udskrivning" på side 157.</p> <p>Forekommer der lodrette hvide streger på udskrifterne?</p>	Kontakt din forhandler .	Problemet er løst.

Lodrette mørke striber



Bemærk! Før du løser problemet, skal du udskrive kvalitetstestsiderne. Gå til **Indstillinger > Fejlfinding > Udskriv kvalitetstestsider** fra kontrolpanelet. På printermodeller uden berøringfølsom skærm skal du trykke på **OK** for at navigere gennem indstillingerne.

Handling	Ja	Nej
<p>a Kontroller, om der er sat en original og understøttet tonerkassette i printeren.</p> <p>Bemærk! Hvis kassetten ikke understøttes, skal du installere en understøttet kassette.</p> <p>b Udskriv dokumentet.</p> <p>Fremkommer der lodrette mørke striber på udskrifterne?</p>	Kontakt din forhandler .	Problemet er løst.

Lodrette mørke streger eller striber



Bemærk! Før du løser problemet, skal du udskrive kvalitetstestsiderne. Gå til **Indstillinger > Fejlfinding > Udskriv kvalitetstestsider** fra kontrolpanelet. På printermodeller uden berøringfølsom skærm skal du trykke på **OK** for at navigere gennem indstillingerne.

Handling	Ja	Nej
<p>a Kontroller, om der er sat en original og understøttet tonerkassette i printeren.</p> <p>Bemærk! Hvis kassetten ikke understøttes, skal du installere en understøttet kassette.</p> <p>b Udskriv dokumentet.</p> <p>Fremkommer der lodrette mørke linjer eller streger på udskrifterne?</p>	Kontakt din forhandler .	Problemet er løst.

Lodrette mørke streger med manglende udskrift

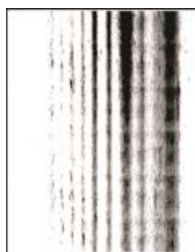

Kontakt din [forhandler](#).

Gentagne fejl på udskriftet



Kontakt din [forhandler](#).

Udskriftsjob udskrives ikke

Handling	Ja	Nej
<p>Trin 1</p> <p>a Åbn dialogboksen Udskriv fra det dokument, du prøver at udskrive, og kontroller, om du har valgt den rigtige printer.</p> <p>b Udskriv dokumentet.</p> <p>Udskrives dokumentet?</p>	Problemet er løst.	Gå til trin 2.
<p>Trin 2</p> <p>a Kontroller, om printeren er tændt.</p> <p>b Afhjælp eventuelle fejlmeddelelser, der vises på displayet.</p> <p>c Udskriv dokumentet.</p> <p>Udskrives dokumentet?</p>	Problemet er løst.	Gå til trin 3.
<p>Trin 3</p> <p>a Undersøg, om portene fungerer, og om kablerne er sat helt ind i computeren og printeren.</p> <p>Du kan finde yderligere oplysninger i den opsætningsvejledning, der leveres sammen med printeren.</p> <p>b Udskriv dokumentet.</p> <p>Udskrives dokumentet?</p>	Problemet er løst.	Gå til trin 4.
<p>Trin 4</p> <p>a Sluk for printeren, og vent ca. 10 sekunder. Tænd derefter printeren igen.</p> <p>b Udskriv dokumentet.</p> <p>Udskrives dokumentet?</p>	Problemet er løst.	Gå til trin 5.
<p>Trin 5</p> <p>a Fjern printerdriveren, og indsæt den igen.</p> <p>b Udskriv dokumentet.</p> <p>Udskrives dokumentet?</p>	Problemet er løst.	Kontakt din forhandler .

Fortrolige og andre tilbageholdte dokumenter udskrives ikke

Handling	Ja	Nej
<p>Trin 1</p> <p>a Fra kontrolpanelet skal du kontrollere, om dokumenterne vises på listen Tilbageholdte job.</p> <p>Bemærk! Hvis dokumenterne ikke er på listen, kan du udskrive dokumenterne ved hjælp af indstillingerne Udskriv og Tilbagehold.</p> <p>b Udskriv dokumenterne.</p> <p>Udskrives dokumenterne?</p>	Problemet er løst.	Gå til trin 2.
<p>Trin 2</p> <p>Udskriftjobbet kan indeholde en formatfejl eller ugyldige data. Slet udskriftjobbet, og send det igen.</p> <p>Udskrives dokumenterne?</p>	Problemet er løst.	Gå til trin 3.
<p>Trin 3</p> <p>Hvis du udskriver fra internettet, kan printeren være ved at læse flere jobtitler som dubletter.</p> <p>Til Windows-brugere</p> <p>a Åbn dialogboksen Udskriftsindstillinger.</p> <p>b Fra fanen Udskrivning og tilbageholdelse skal du klikke på Brug Udskriv og tilbagehold og derefter klikke på Bevar identiske dokumenter.</p> <p>c Indtast en PIN-kode, og gem derefter ændringerne.</p> <p>d Send udskriftsjobbet.</p> <p>Til Macintosh-brugere</p> <p>a Gem og navngiv hvert job forskelligt.</p> <p>b Send jobbet individuelt.</p> <p>Udskrives dokumenterne?</p>	Problemet er løst.	Gå til trin 4.
<p>Trin 4</p> <p>a Slet nogle andre tilbageholdte job for at frigøre mere hukommelse i printeren.</p> <p>b Udskriv dokumenterne.</p> <p>Udskrives dokumenterne?</p>	Problemet er løst.	Kontakt din forhandler .

Job udskrives fra den forkerte skuffe eller på det forkerte papir

Handling	Ja	Nej
<p>Trin 1</p> <p>a Kontroller, om du udskriver på det korrekte papir.</p> <p>b Udskriv dokumentet.</p> <p>Udskrives dokumentet på det korrekte papir?</p>	Gå til trin 2.	Ilæg den korrekte papirstørrelse og papirtype.

Handling	Ja	Nej
<p>Trin 2</p> <p>a Afhængigt af dit operativsystem skal du angive papirstørrelse og papirtype enten under Udskriftsindstillinger eller i dialogboksen Udskriv.</p> <p>Bemærk! Du kan også ændre indstillingerne i kontrolpanelet på printeren. Fra startskærmen skal du trykke på Indstillinger > Papir > Bakkekonfiguration > Papirstørrelse/type.</p> <p>b Sørg for, at indstillingerne passer til det ilagte papir.</p> <p>c Udskriv dokumentet.</p> <p>Udskrives dokumentet på det korrekte papir?</p>	<p>Problemet er løst.</p>	<p>Gå til trin 3.</p>
<p>Trin 3</p> <p>a Kontroller om papirmagasinerne er sammenkædet. Der er flere oplysninger i "Sammenkædning af papirmagasiner" på side 37.</p> <p>b Udskriv dokumentet.</p> <p>Udskrives dokumentet fra den korrekte bakke?</p>	<p>Problemet er løst.</p>	<p>Kontakt din forhandler.</p>

Langsom udskrivning

Handling	Ja	Nej
<p>Trin 1</p> <p>Sørg for, at printerkablet sidder godt fast i printeren og computeren, printserver, ekstraudstyr eller anden netværksenhed.</p> <p>Udskriver printeren langsomt?</p>	<p>Gå til trin 2.</p>	<p>Problemet er løst.</p>
<p>Trin 2</p> <p>a Sørg for, at printeren ikke er i Lydløs tilstand. Fra startskærmen skal du trykke på Indstillinger > Enhed > Vedligeholdelse > Konfigurationsmenu > Enhedsdrift > Lydløs tilstand.</p> <p>b Udskriv dokumentet.</p> <p>Udskriver printeren langsomt?</p>	<p>Gå til trin 3.</p>	<p>Problemet er løst.</p>
<p>Trin 3</p> <p>a Afhængigt af dit operativsystem skal du angive printopløsning i Udskriftsindstillinger eller i dialogboksen Udskriv.</p> <p>b Indstil opløsningen til 600 dpi.</p> <p>c Udskriv dokumentet.</p> <p>Udskriver printeren langsomt?</p>	<p>Gå til trin 4.</p>	<p>Problemet er løst.</p>

Handling	Ja	Nej
<p>Trin 4</p> <p>a Fra startskærmen skal du trykke på Indstillinger > Udskrifts > Kvalitet > Udskriftsopløsning.</p> <p>b Indstil opløsningen til 600 dpi.</p> <p>c Udskriv dokumentet.</p> <p>Udskriver printeren langsomt?</p>	<p>Gå til trin 5.</p>	<p>Problemet er løst.</p>
<p>Trin 5</p> <p>a Afhængigt af dit operativsystem skal du angive papirtypen i Udskriftsindstillinger eller i dialogboksen Udskriv.</p> <p>Bemærkninger:</p> <ul style="list-style-type: none"> • Sørg for, at indstillingen matcher det papir, der er lagt i. • Du kan også ændre indstillingen i kontrolpanelet på printeren. • Kraftigere papir udskrives langsommere. • Papir smallere end Letter, A4 og Legal udskrives muligvis langsommere. <p>b Udskriv dokumentet.</p> <p>Udskriver printeren langsomt?</p>	<p>Gå til trin 6.</p>	<p>Problemet er løst.</p>
<p>Trin 6</p> <p>a Sørg for, at printerindstillingerne for struktur og vægt svarer til det papir, der er ved at blive indlæst.</p> <p>Fra startskærmen skal du trykke på Indstillinger > Papir > Mediekonfiguration > Medietyper.</p> <p>Bemærk! Groft papir og kraftigt papir udskrives muligvis langsommere.</p> <p>b Udskriv dokumentet.</p> <p>Udskriver printeren langsomt?</p>	<p>Gå til trin 7.</p>	<p>Problemet er løst.</p>
<p>Trin 7</p> <p>Ryd tilbageholdte job.</p> <p>Udskriver printeren langsomt?</p>	<p>Gå til trin 8.</p>	<p>Problemet er løst.</p>
<p>Trin 8</p> <p>a Sørg for, at printeren ikke overopheder.</p> <p>Bemærkninger:</p> <ul style="list-style-type: none"> • Lad printeren køle ned efter et langt udskriftsjob. • Vær opmærksom på den anbefalede omgivende temperatur for printeren. Der er flere oplysninger i "Valg af en placering til printeren" på side 17. <p>b Udskriv dokumentet.</p> <p>Udskriver printeren langsomt?</p>	<p>Kontakt din forhandler.</p>	<p>Problemet er løst.</p>

Printeren reagerer ikke

Handling	Ja	Nej
<p>Trin 1 Kontroller, om netledningen er sluttet til stikkontakten.</p> <p> FORSIGTIG - RISIKO FOR SKADE: Tilslut netledningen til en passende normeret og passende jordnet stikkontakt, der er lettilgængelig og i nærheden af produktet, for at undgå risikoen for brand eller elektrisk stød.</p> <p>Reagerer printeren?</p>	Problemet er løst.	Gå til trin 2.
<p>Trin 2 Kontroller, om der er slukket for strømmen på stikkontakten eller en anden afbryder.</p> <p>Er der slukket for strømmen på stikkontakten eller en anden afbryder?</p>	Tænd stikkontakten, eller nulstil afbryderen.	Gå til trin 3.
<p>Trin 3 Kontroller, om printeren er tændt.</p> <p>Er printeren tændt?</p>	Gå til trin 4.	Tænd printeren.
<p>Trin 4 Kontroller, om printeren er i slumre- eller dvaletilstand.</p> <p>Er printeren i slumre- eller dvaletilstand?</p>	Tryk på tænd/sluk-knappen for at vække printeren.	Gå til trin 5.
<p>Trin 5 Kontroller, om kablerne mellem printeren og computeren er sat i de rigtige porte.</p> <p>Er kablerne sat i de rigtige porte?</p>	Gå til trin 6.	Indsæt kablerne i de korrekte porte.
<p>Trin 6 Installer den korrekte printerdriver.</p> <p>Reagerer printeren?</p>	Problemet er løst.	Gå til trin 7.
<p>Trin 7 Sluk for printeren, og vent ca. 10 sekunder. Tænd derefter printeren igen.</p> <p>Reagerer printeren?</p>	Problemet er løst.	Kontakt din forhandler .

Det var ikke muligt at læse flashdrevet

Handling	Ja	Nej
<p>Trin 1 Kontroller, at printeren ikke er i gang med at behandle et andet udskrifts-, kopierings-, scannings- eller faxjob.</p> <p>Er printeren klar?</p>	Gå til trin 2.	Vent, indtil printeren er færdig med at behandle det andet job.
<p>Trin 2 Kontroller, om flashdrevet understøttes. Der er flere oplysninger i "Understøttede flashdrev og filtyper" på side 48.</p> <p>Understøttes flashdrevet?</p>	Gå til trin 3.	Indsæt et understøttet flashdrev.
<p>Trin 3 Fjern flashdrevet, og indsæt det derefter igen.</p> <p>Genkender printeren flashdrevet?</p>	Problemet er løst.	Kontakt din forhandler .

Aktivering af USB-porten

Fra startskærmen skal du trykke på **Indstillinger > Netværk/porte > USB > Aktiver USB-port**.

Problemer med netværksforbindelsen

Kan ikke åbne Embedded Web Server

Handling	Ja	Nej
<p>Trin 1 Kontroller, om printeren er tændt.</p> <p>Er printeren tændt?</p>	Gå til trin 2.	Tænd printeren.
<p>Trin 2 Sørg for, at printerens IP-adresse er korrekt.</p> <p>Bemærkninger:</p> <ul style="list-style-type: none"> • Se IP-adressen på startskærmen. • En IP-adresse vises som fire sæt tal, adskilt af punktummer, f.eks. 123.123.123.123. <p>Er printerens IP-adresse korrekt?</p>	Gå til trin 3.	Skriv den korrekte IP-adresse til printeren i adressefeltet.

Handling	Ja	Nej
<p>Trin 3</p> <p>Kontroller, om du bruger en understøttet browser.</p> <ul style="list-style-type: none"> • Internet Explorer version 11 eller nyere • Microsoft Edge • Safari version 10 eller nyere • Google Chrome™ version 60 eller nyere • Mozilla Firefox version 54 eller nyere <p>Er din browser understøttet?</p>	Gå til trin 4.	Installer en understøttet browser.
<p>Trin 4</p> <p>Kontroller, om netværksforbindelsen fungerer.</p> <p>Fungerer netværksforbindelsen?</p>	Gå til trin 5.	Kontakt din administrator.
<p>Trin 5</p> <p>Kontroller, om kabelforbindelserne til printeren og printerserveren er sikre. Du kan finde flere oplysninger i den dokumentation, der leveres sammen med printeren.</p> <p>Er alle kabelforbindelser sikre?</p>	Gå til trin 6.	Fastgør kabeltilslutningerne.
<p>Trin 6</p> <p>Kontrollér, at webproxyserverne er deaktiverede.</p> <p>Er webproxyserverne deaktiverede?</p>	Gå til trin 7.	Kontakt din administrator.
<p>Trin 7</p> <p>Få adgang til Embedded Web Server:</p> <p>Åbnede Embedded Web Server?</p>	Problemet er løst.	Kontakt din forhandler .

Kan ikke slutte printeren til Wi-Fi-netværket

Handling	Ja	Nej
<p>Trin 1</p> <p>Sørg for, at Aktiv adapter er indstillet til Automatisk.</p> <p>På startskærmen skal du trykke på Indstillinger > Netværk/porte > Netværksoversigt > Aktiv adapter > Automatisk.</p> <p>Kan printeren sluttes til Wi-Fi-netværket?</p>	Problemet er løst.	Gå til trin 2.
<p>Trin 2</p> <p>Kontroller, om det rigtige Wi-Fi-netværk er valgt.</p> <p>Bemærk! Nogle routere deler muligvis standard-SSID'et.</p> <p>Opretter du forbindelse til det rigtige Wi-Fi-netværk?</p>	Gå til trin 4.	Gå til trin 3.

Handling	Ja	Nej
<p>Trin 3 Opret forbindelse til det rigtige Wi-Fi-netværk. Der er flere oplysninger i "Tilslutning af printeren til et Wi-Fi-netværk" på side 40.</p> <p>Kan printeren sluttes til Wi-Fi-netværket?</p>	Problemet er løst.	Gå til trin 4.
<p>Trin 4 Kontroller den trådløse sikkerhedstilstand. Fra startskærmen skal du trykke på Indstillinger > Netværk/porte > Trådløs > Trådløs sikkerhedstilstand.</p> <p>Er den korrekte trådløse sikkerhedstilstand valgt?</p>	Gå til trin 6.	Gå til trin 5.
<p>Trin 5 Vælg den korrekte trådløse sikkerhedstilstand.</p> <p>Kan printeren sluttes til Wi-Fi-netværket?</p>	Problemet er løst.	Gå til trin 6.
<p>Trin 6 Kontroller, at du har angivet den korrekte adgangskode til netværket. Bemærk! Vær opmærksom på mellemrum, tal og store og små bogstaver i adgangskoden.</p> <p>Kan printeren sluttes til Wi-Fi-netværket?</p>	Problemet er løst.	Kontakt din forhandler .

Problemer med forbrugsstoffer

Udskift kassette, matcher ikke printerområde

Installer den korrekte tonerkassette.

Forbrugsstoffer, der ikke kommer fra printerproducenten



Printeren har registreret ukendte forbrugsstoffer eller enheder i printeren.

Printeren er udviklet til at fungere bedst med forbrugsstoffer og enheder, som er fremstillet af printerproducenten. Brug af forbrugsstoffer eller enheder fra en tredjepart påvirker muligvis printerens og de tilhørende billedkomponenters ydeevne, pålidelighed eller levetid.

Alle indikatorer for levetid er udviklet til at fungere sammen med forbrugsstoffer og -dele fra printerproducenten, og det kan give uforudsigelige resultater, hvis der bruges forbrugsstoffer eller enheder fra tredjepart. Brug af billedkomponenter ud over den tilsigtede levetid kan beskadige printeren eller de tilknyttede komponenter.

Advarsel - Potentiel skade: Brug af forbrugsstoffer eller enheder fra tredjepart kan påvirke garantidækningen. Skader, som skyldes, at der er brugt forbrugsstoffer eller enheder fra tredjepart, er muligvis ikke dækket af garantien.

Benyt en af følgende fremgangsmåder for at acceptere alle disse risici og fortsætte med at bruge ikke-originale forbrugsstoffer eller dele i printeren:

På printermodeller med berøringsskærm skal du trykke to gange på  og derefter trykke to gange på .

På printermodeller uden berøringskærm skal du trykke på og holde **X** og **OK** samtidig i 15 sekunder.

Hvis du ikke ønsker at acceptere disse risici, skal du fjerne forbrugsstoffet eller enheden fra tredjepart og installere ægte forbrugsstoffer eller -enheder fra printerproducenten i printeren.

Fjerne papirstop

Undgå papirstop

Ilæg papiret korrekt

- Sørg for, at papiret ligger plant i bakken.

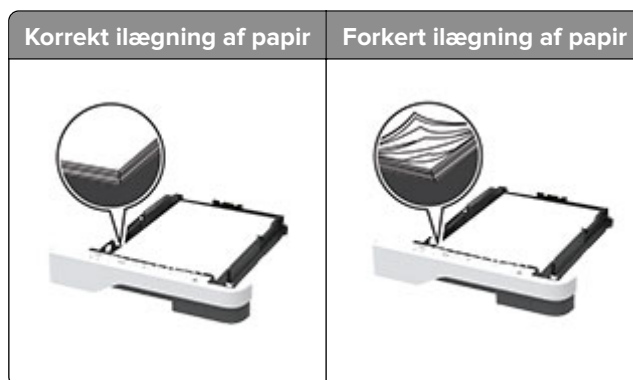

- Du må ikke lægge papir i en bakke, mens printeren udskriver.
- Du må ikke ilægge for meget papir. Sørg for, at stakkens højde ikke når op til indikatoren for maksimal papirofyldning.
- Skub ikke papiret ind i bakken. Ilæg papiret som vist på billedet.



- Sørg for, at papirstyrene er placeret korrekt og ikke trykker hårdt mod papiret eller konvolutterne.
- Skub skuffen helt ind i printeren, når papiret er lagt i.

Anvend det anbefalede papir

- Brug kun det anbefalede papir eller specialmedie.
- Ilæg ikke papir, der er rynket, krøllet eller bølgnet.
- Bøj, luft og juster papirkanterne inden ilægning.



- Anvend ikke papir, der er klippet eller beskåret manuelt.
- Bland ikke papir af forskellige størrelser, vægt eller typer i den samme skuffe.
- Kontroller, om papirstørrelsen og -typen er angivet korrekt på computeren eller printerens kontrolpanel.
- Opbevar papiret i overensstemmelse med fabrikantens anbefalinger.

Identifikation af områder med papirstop

Bemærkninger:

- Når Papirstophjælp er indstillet til Til, flytter printeren automatisk tomme sider eller sider med delvise udskrifter, når fastklemte sider er blevet fjernet. Undersøg, om udskriften har tomme sider.
- Hvis Genopret ved stop er indstillet til Til eller Auto, udskriver printeren de fastklemte sider igen.



Områder med papirstop	
1	Automatisk dokumentføder
2	Standardbakke
3	Flerformålsarkføder
4	Papirmagasiner

	Områder med papirstop
5	Dupleksenhed
6	Bagpanel

Papirstop i ADF'en

- 1 Fjern alle originaler fra den automatiske dokumentføder.
- 2 Åbn dækslet på den automatiske dokumentføder.



- 3 Fjern det fastklemte papir.

Bemærk! Sørg for at fjerne alle papirdele.



- 4 Luk dækslet på den automatiske dokumentføder.

Papirstop i standardbakken

- 1 Løft scanneren, og fjern derefter det fastklemte papir.

Bemærk! Sørg for at fjerne alle papirdele.



2 Sænk scanneren.

Papirstop i flerformålsarkføderen

1 Fjern alt papir fra flerformålsarkføderen.



2 Fjern det fastklemte papir.

Bemærk! Sørg for at fjerne alle papirdele.

3 Luk flerformålsarkføderen.

4 Åbn frontpanelet.

Advarsel - Potentielt skade: For at undgå beskadigelse fra elektrostatisk afladning, skal du trykke på en hvilken som helst ikke-tildækket metalramme på printeren, før du forsøger at få adgang til eller røre ved dele i printeren.



5 Fjern billedenheden.



Advarsel - Potentiel skade: Billedenheden må ikke udsættes for direkte lys i mere end 10 minutter. Hvis produktet udsættes for lys i længere tid, kan det skabe problemer med udskriftskvaliteten.

Advarsel - Potentiel skade: Undgå at berøre fotokonduktortromlen. Hvis du gør det, kan det påvirke kvaliteten på fremtidige udskriftsjob.



6 Fjern det fastklemte papir.

 **FORSIGTIG - VARM OVERFLADE:** Printeren kan være varm indvendig. For at formindske risikoen for skader pga. en varm komponent skal overfladen køle ned, før du rører den.

Bemærk! Sørg for at fjerne alle papirdele.



7 Indsæt billedenheden.



8 Luk panelet.

9 Åbn flerformålsarkføderen.

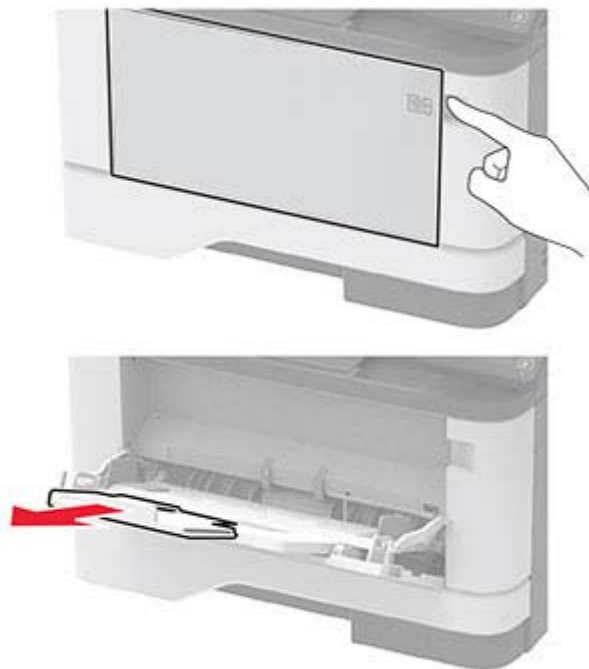

10 Bøj, luft og juster papirkanterne inden ilægning.



11 Ilæg papiret igen.



Papirstop i papirmagasinerne

1 Fjern bakken.



2 Åbn frontpanelet.

Advarsel - Potentiel skade: For at undgå beskadigelse fra elektrostatisk afladning, skal du trykke på en hvilken som helst ikke-tildækket metalramme på printeren, før du forsøger at få adgang til eller røre ved dele i printeren.



3 Fjern billedenheden.



Advarsel - Potentiel skade: Billedenheden må ikke udsættes for direkte lys i mere end 10 minutter. Hvis produktet udsættes for lys i længere tid, kan det skabe problemer med udskriftskvaliteten.

Advarsel - Potentiel skade: Undgå at berøre fotokonduktortromlen. Hvis du gør det, kan det påvirke kvaliteten på fremtidige udskriftsjob.



4 Fjern det fastklemte papir.



FORSIGTIG - VARM OVERFLADE: Printerens kan være varm indvendig. For at formindske risikoen for skader pga. en varm komponent skal overfladen køle ned, før du rører den.

Bemærk! Sørg for at fjerne alle papirdele.



5 Indsæt billedenheden.



6 Luk frontlåde, og indsæt derefter papirmagasinet.

7 Åbn bagpanelet.

 **FORSIGTIG - VARM OVERFLADE:** Printeren kan være varm indvendig. For at formindske risikoen for skader pga. en varm komponent skal overfladen køle ned, før du rører den.



8 Fjern det fastklemte papir.

Bemærk! Sørg for at fjerne alle papirdele.



9 Luk bagpanelet.

10 Fjern det valgfri papirmagasin.



11 Fjern det fastklemte papir.

Bemærk! Sørg for at fjerne alle papirdele.



12 Isæt bakken.

Papirstop i dupleksenheden

1 Åbn frontpanelet.

Advarsel - Potentiel skade: For at undgå beskadigelse fra elektrostatisk afladning, skal du trykke på en hvilken som helst ikke-tildækket metalramme på printeren, før du forsøger at få adgang til eller røre ved dele i printeren.



2 Fjern billedenheden.



Advarsel - Potentiel skade: Billedenheden må ikke udsættes for direkte lys i mere end 10 minutter. Hvis produktet udsættes for lys i længere tid, kan det skabe problemer med udskriftskvaliteten.

Advarsel - Potentiel skade: Undgå at berøre fotokonduktortromlen. Hvis du gør det, kan det påvirke kvaliteten på fremtidige udskriftsjob.



3 Fjern det fastklemte papir.

 **FORSIGTIG - VARM OVERFLADE:** Printeren kan være varm indvendig. For at formindske risikoen for skader pga. en varm komponent skal overfladen køle ned, før du rører den.

Bemærk! Sørg for at fjerne alle papirdele.



4 Indsæt billedenheden.



5 Luk panelet.

6 Fjern bakken.



- Tryk på dupleksenhedens lås for at åbne dupleksenheden.

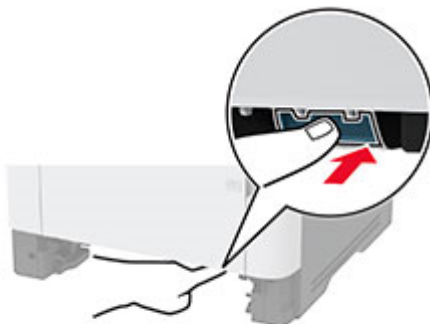

- Fjern det fastklemte papir.

Bemærk! Sørg for at fjerne alle papirdele.



- Luk dupleksenheden.

- Isæt bakken.

Papirstop i bagpanelet

- Åbn frontpanelet.

Advarsel - Potentiel skade: For at undgå beskadigelse fra elektrostatisk afladning, skal du trykke på en hvilken som helst ikke-tildækket metalramme på printeren, før du forsøger at få adgang til eller røre ved dele i printeren.



2 Fjern billedenheden.



Advarsel - Potentiel skade: Billedenheden må ikke udsættes for direkte lys i mere end 10 minutter. Hvis produktet udsættes for lys i længere tid, kan det skabe problemer med udskriftskvaliteten.

Advarsel - Potentiel skade: Undgå at berøre fotokonduktortromlen. Hvis du gør det, kan det påvirke kvaliteten på fremtidige udskriftsjob.



3 Åbn bagpanelet.

 **FORSIGTIG - VARM OVERFLADE:** Printeren kan være varm indvendig. For at formindske risikoen for skader pga. en varm komponent skal overfladen køle ned, før du rører den.



4 Fjern det fastklemte papir.

Bemærk! Sørg for at fjerne alle papirdele.



5 Luk bagpanelet.

6 Indsæt billedenheden.



7 Luk frontpanelet.

Problemer med papirindføring

Konvolut klæber sammen under udskrivning

Handling	Ja	Nej
<p>Trin 1</p> <p>a Brug en konvolut, der har været opbevaret tørt.</p> <p>Bemærk! Udskrivning på konvolutter med højt fugtindhold kan få flappen til at klæbe sammen.</p> <p>b Send udskriftsjobbet.</p> <p>Klæbede konvolutten sammen under udskrivning?</p>	Gå til trin 2.	Problemet er løst.
<p>Trin 2</p> <p>a Sørg for, at papirtypen er indstillet til Konvolut.</p> <p>Fra kontrolpanelet skal du trykke på Indstillinger > Papir > Bakkekonfigurationen > Papirstørrelse/type > vælg en papirkilde</p> <p>b Send udskriftsjobbet.</p> <p>Klæbede konvolutten sammen under udskrivning?</p>	Kontakt din forhandler .	Problemet er løst.

Sætvis udskrivning fungerer ikke

Handling	Ja	Nej
<p>Trin 1</p> <p>a Fra kontrolpanelet skal du trykke på Indstillinger > Udskriv > Layout > Sætvis > Til [1,2,1,2,1,2].</p> <p>b Udskriv dokumentet.</p> <p>Er siderne samlet korrekt?</p>	Problemet er løst.	Gå til trin 2.
<p>Trin 2</p> <p>a Fra dokumentet, som du forsøger at udskrive, skal du åbne dialogboksen Udskriv og derefter vælge Sætvis.</p> <p>b Udskriv dokumentet.</p> <p>Er siderne samlet korrekt?</p>	Problemet er løst.	Gå til trin 3.
<p>Trin 3</p> <p>a Reducer antallet af sider, der skal udskrives.</p> <p>b Udskriv dokumentet.</p> <p>Er siderne samlet korrekt?</p>	Problemet er løst.	Kontakt din forhandler .

Bakkesammenkædning virker ikke

Handling	Ja	Nej
<p>Trin 1</p> <p>a Kontroller, om papirmagasinerne indeholder samme papirstørrelse og papirtype.</p> <p>b Undersøg, om papirstyrene er placeret korrekt.</p> <p>c Udskriv dokumentet.</p> <p>Sammenkædes papirmagasinerne korrekt?</p>	Problemet er løst.	Gå til trin 2.
<p>Trin 2</p> <p>a Fra startskærmen skal du trykke på Indstillinger > Papir > Bakkekonfiguration > Papirstørrelse/type.</p> <p>b Indstil papirstørrelse og papirtype, så de passer til det papir, der er lagt i de sammenkædede papirmagasiner.</p> <p>c Udskriv dokumentet.</p> <p>Sammenkædes papirmagasinerne korrekt?</p>	Problemet er løst.	Gå til trin 3.
<p>Trin 3</p> <p>a Sørg for, at Kædning til papirmagasin er indstillet til Automatisk. Der er flere oplysninger i "Sammenkædning af papirmagasiner" på side 37.</p> <p>b Udskriv dokumentet.</p> <p>Sammenkædes papirmagasinerne korrekt?</p>	Problemet er løst.	Kontakt din forhandler .

Der opstår ofte papirstop

Handling	Ja	Nej
<p>Trin 1</p> <p>a Fjern bakken.</p> <p>b Undersøg, om papir er korrekt ilagt.</p> <p>Bemærkninger:</p> <ul style="list-style-type: none"> • Kontroller, om papirstyrene er placeret korrekt. • Sørg for, at stakkens højde ikke når op til indikatoren for maksimal papirofyldning. • Sørg for at udskrive på den anbefalede papirstørrelse og -type. <p>c Isæt bakken.</p> <p>d Udskriv dokumentet.</p> <p>Optræder papirstop jævnligt?</p>	Gå til trin 2.	Problemet er løst.

Handling	Ja	Nej
<p>Trin 2</p> <p>a Fra startskærmen skal du trykke på Indstillinger > Papir > Bakkekonfiguration > Papirstørrelse/type.</p> <p>b Angivelse af korrekt papirstørrelse og -type.</p> <p>c Udskriv dokumentet.</p> <p>Optræder papirstop jævnligt?</p>	Gå til trin 3.	Problemet er løst.
<p>Trin 3</p> <p>a Ilæg papir fra en ny pakke.</p> <p>Bemærk! Papiret bliver fugtigt pga. høj luftfugtighed. Opbevar papiret i den originale indpakning, indtil det skal bruges.</p> <p>b Udskriv dokumentet.</p> <p>Optræder papirstop jævnligt?</p>	Kontakt din forhandler .	Problemet er løst.

Fastklemte sider udskrives ikke igen

Handling	Ja	Nej
<p>a Fra startskærmen skal du trykke på Indstillinger > Enhed > Notifikationer > Gendan indh. v. papirstop.</p> <p>b I menuen Genopret ved stop skal du vælge Til eller Auto.</p> <p>c Udskriv dokumentet.</p> <p>Udskrives de fastklemte sider igen?</p>	Problemet er løst.	Kontakt din forhandler .

Faxproblemer

Opkalds-ID vises ikke

Handling	Ja	Nej
<p>Aktiver opkalds-ID.</p> <p>Fra startskærmen skal du trykke på Indstillinger > Fax > Opsætning af fax > Indstillinger for faxmodtagelse > Admin-kontrol > Akt. opkalds-id.</p> <p>Vises opkalds-ID'et?</p>	Problemet er løst.	Kontakt din forhandler .

Kan ikke sende eller modtage faxer

Handling	Ja	Nej
<p>Trin 1 Afhjælp eventuelle fejlmeddelelser, der vises på displayet.</p> <p>Kan du sende eller modtage en fax?</p>	Problemet er løst.	Gå til trin 2.
<p>Trin 2 Kontroller, om kabelforbindelserne til følgende udstyr er sikre:</p> <ul style="list-style-type: none"> • Telefon • Håndsæt • Telefonsvarer <p>Kan du sende eller modtage en fax?</p>	Problemet er løst.	Gå til trin 3.
<p>Trin 3 Lyt efter en opkaldstone.</p> <ul style="list-style-type: none"> • Ring til faxnummeret for at kontrollere, om den fungerer korrekt. • Hvis du bruger funktionen Opkald med rør på, skal du skrue op for lydstyrken for at bekræfte, at der høres en opkaldstone. <p>Kan du høre en klartone?</p>	Gå til trin 5.	Gå til trin 4.
<p>Trin 4 Undersøg telefonvægstikket.</p> <p>a Indsæt den analoge telefon direkte i vægstikket.</p> <p>b Lyt efter en opkaldstone.</p> <p>c Hvis du ikke kan høre en klartone, skal du bruge et andet telefonkabel.</p> <p>d Hvis du stadig ikke kan høre en klartone, skal du indsætte telefonkablet i et andet vægstik.</p> <p>e Hvis du kan høre en klartone, skal du tilslutte printereren til det pågældende vægstik.</p> <p>Kan du sende eller modtage en fax?</p>	Problemet er løst.	Gå til trin 5.

Handling	Ja	Nej
<p>Trin 5</p> <p>Kontroller, om printeren er tilsluttet til en analog telefontjeneste eller det korrekte digitale stik.</p> <ul style="list-style-type: none"> • Hvis du bruger en ISDN-telefontjeneste (Integrated Services Digital Network), skal du tilslutte den til en analog telefonport på en ISDN-terminaladapter. Kontakt din ISDN-udbyder for at få yderligere oplysninger. • Hvis du bruger DSL, skal du tilslutte et DSL-filter eller en router, der understøtter analog brug. Kontakt din DSL-udbyder for at få yderligere oplysninger. • Hvis du bruger en PBX-telefontjeneste (Private Branch Exchange), skal du sikre, at du opretter forbindelse til en analog forbindelse på PBX'en. Hvis dette ikke er tilfældet, skal du overveje at bruge en analog telefonlinje til faxmaskinen. <p>Kan du sende eller modtage en fax?</p>	Problemet er løst.	Gå til trin 6.
<p>Trin 6</p> <p>Afbryd midlertidig andet udstyr og deaktiver andre telefontjenester.</p> <p>a Afbryd andet udstyr (f.eks. telefonsvarere, computere, modemmer og telefonlinjefordelere) mellem printeren og telefonlinjen.</p> <p>b Deaktiver ventende opkald og telefonsvarer. Kontakt teleselskabet for at få flere oplysninger.</p> <p>Kan du sende eller modtage en fax?</p>	Problemet er løst.	Gå til trin 7.
<p>Trin 7</p> <p>Scan det originale dokument en side ad gangen.</p> <p>a Ring til faxnummeret.</p> <p>b Scan dokumentet.</p> <p>Kan du sende eller modtage en fax?</p>	Problemet er løst.	Kontakt din forhandler .

Kan modtage, men ikke sende faxer

Handling	Ja	Nej
<p>Trin 1</p> <p>Læg originaldokumentet korrekt i den automatiske dokumentfoder eller på scannerglasset.</p> <p>Kan du sende faxer?</p>	Problemet er løst.	Gå til trin 2.
<p>Trin 2</p> <p>Programmer genvejsnummeret korrekt.</p> <ul style="list-style-type: none"> • Kontroller, om genvejsnummeret er blevet programmeret til det telefonnummer, du ønsker at ringe op til. • Indtast telefonnummeret manuelt. <p>Kan du sende faxer?</p>	Problemet er løst.	Kontakt din forhandler .

Kan sende, men ikke modtage faxer

Handling	Ja	Nej
<p>Trin 1 Kontroller, at papirkilden ikke er tom.</p> <p>Kan du modtage faxer?</p>	Problemet er løst.	Gå til trin 2.
<p>Trin 2 Kontroller indstillingerne for forsinkelse af ring. Fra startskærmen skal du trykke på Indstillinger > Fax > Opsætning af fax > Indstillinger for faxmodtagelse > Opkald at besvare.</p> <p>Kan du modtage faxer?</p>	Problemet er løst.	Gå til trin 3.
<p>Trin 3 Se "Tomme eller hvide sider" på side 140, hvis printeren udskriver blanke sider.</p> <p>Kan du modtage faxer?</p>	Problemet er løst.	Kontakt din forhandler .

Dårlig udskriftskvalitet for fax

Handling	Ja	Nej
<p>Trin 1 Sørg for, at der ikke er kvalitetsfejl ved udskrifter.</p> <p>a Tryk på Indstillinger > Fejlfinding > Udskriv kvalitetstestsider fra kontrolpanelet.</p> <p>b Ret kvalitetsfejl ved udskrifter. Der er flere oplysninger i "udskriftskvaliteten er dårlig" på side 140.</p> <p>Er udskriftskvaliteten af faxen tilfredsstillende?</p>	Problemet er løst.	Gå til trin 2.
<p>Trin 2 Reducer faxtransmissionshastigheden for indgående fax.</p> <p>a Tryk på Indstillinger > Fax > Opsætning af fax > Indstillinger for faxmodtagelse > Admin-kontrol fra kontrolpanelet.</p> <p>b Vælg en lavere transmissionshastighed i menuen Maks. hastighed.</p> <p>Er udskriftskvaliteten af faxen tilfredsstillende?</p>	Problemet er løst.	Kontakt din forhandler .

Scanningsproblemer

Kan ikke scanne fra en computer

Handling	Ja	Nej
<p>Trin 1</p> <p>a Sluk printeren, og vent ca. 10 sekunder. Tænd den derefter igen.</p> <p>b Send scanningsjobbet igen.</p> <p>Kan du sende scanningsjobbet?</p>	Problemet er løst.	Gå til trin 2.
<p>Trin 2</p> <p>a Kontroller, om kablerne mellem printeren og printerserveren er sikre.</p> <p>Du kan finde yderligere oplysninger i den opsætningsvejledning, der leveres sammen med printeren.</p> <p>b Send scanningsjobbet igen.</p> <p>Kan du sende scanningsjobbet?</p>	Problemet er løst.	Kontakt din forhandler .

Delvise kopier af dokument eller foto

Handling	Ja	Nej
<p>Trin 1</p> <p>a Kontroller, om dokumentet eller fotoet er placeret med forsiden nedad i nederste venstre hjørne af scannerens glasplade.</p> <p>b Kopier dokumentet eller fotoet.</p> <p>Kopieres dokumentet eller fotoet korrekt?</p>	Problemet er løst.	Gå til trin 2.
<p>Trin 2</p> <p>a Match indstillingen for papirstørrelse og det papir, der er lagt i bakken.</p> <p>b Kopier dokumentet eller fotoet.</p> <p>Kopieres dokumentet eller fotoet korrekt?</p>	Problemet er løst.	Kontakt din forhandler .

Scanningsjobbet blev ikke udført

Handling	Ja	Nej
<p>Trin 1</p> <p>Kontroller kabeltilslutningerne.</p> <p>a Kontroller, om Ethernet- eller USB-kablet er sikkert indsat i computeren og printeren.</p> <p>b Send scanningsjobbet igen.</p> <p>Lykkedes scanningsjobbet?</p>	Problemet er løst.	Gå til trin 2.

Handling	Ja	Nej
<p>Trin 2 Undersøg den fil, som du vil scanne.</p> <ul style="list-style-type: none"> a Sørg for, at filnavnet ikke allerede er i brug i destinationsmappen. b Sørg for, at det dokument eller foto, der skal scannes, ikke er åben i et andet program. c Send scanningsjobbet igen. <p>Lykkedes scanningsjobbet?</p>	Problemet er løst.	Gå til trin 3.
<p>Trin 3 a Sørg for, at afkrydsningsfelterne Tilføj tidsstempel eller Overskriv eksisterende fil er markeret i indstillingerne for konfiguration af destination.</p> <ul style="list-style-type: none"> b Send scanningsjobbet igen. <p>Lykkedes scanningsjobbet?</p>	Problemet er løst.	

Dårlig kopikvalitet

Handling	Ja	Nej
<p>Trin 1</p> <ul style="list-style-type: none"> a Rengør scannerens glasplade og ADF-glasset med en fugtig, blød, fnugfri klud. Hvis printeren har en anden ADF-glasplade inde i ADF'en, skal du også rense denne glasplade. Der er flere oplysninger i "Rengøring af scanneren" på side 132. b Kontroller, om dokumentet eller fotoet er placeret med forsiden nedad i nederste venstre hjørne af scannerens glasplade. c Kopier dokumentet eller fotoet. <p>Er kopikvaliteten tilfredsstillende?</p>	Problemet er løst.	Gå til trin 2.
<p>Trin 2</p> <ul style="list-style-type: none"> a Kontroller kvaliteten af det originale dokument eller foto b Tilpas indstillingerne for scanningskvalitet. c Kopier dokumentet eller fotoet. <p>Er kopikvaliteten tilfredsstillende?</p>	Problemet er løst.	Kontakt din forhandler .

Lodrette mørke striber på udskrift, når der scannes fra den automatiske dokumentføder

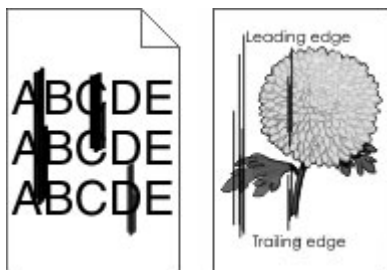

Handling	Ja	Nej
<p>a Åbn dækslet til scanneren.</p> <p>b Aftør den automatiske dokumentføders glaspude og den automatiske dokumentføders glaspude med en fugtig, blød og fnugfri klud.</p> <p>c Luk dækslet til scanneren.</p> <p>d Scan dokumentet.</p> <p>Er der lodrette streger på scannede dokumenter?</p>	<p>Kontakt din forhandler.</p>	<p>Problemet er løst.</p>

Scanneren lukker ikke

Handling	Ja	Nej
<p>Fjern forhindringer, der holder scannerenheden åben.</p> <p>Blev scannerenheden lukket korrekt?</p>	<p>Problemet er løst.</p>	<p>Kontakt din forhandler.</p>

Scanning tager for lang tid eller fastfryser computeren

Handling	Ja	Nej
<p>Luk alle programmer, der forstyrrer scanningen.</p> <p>Tager scanning for lang tid, eller får scanningen computeren til at fastfryse?</p>	<p>Kontakt din forhandler.</p>	<p>Problemet er løst.</p>

Scanner svarer ikke

Handling	Ja	Nej
<p>Trin 1</p> <p>a Kontroller, at strømkablet er tilsluttet korrekt til printeren og stikkontakten.</p> <p> FORSIGTIG - RISIKO FOR SKADE: Tilslut netledningen til en passende normeret og passende jordet stikkontakt, der er lettilgængelig og i nærheden af produktet, for at undgå risikoen for brand eller elektrisk stød.</p> <p>b Kopier eller scan dokumentet.</p> <p>Reagerer scanneren?</p>	Problemet er løst.	Gå til trin 2.
<p>Trin 2</p> <p>a Kontroller, at printeren er tændt.</p> <p>b Afhjælp eventuelle fejlmeddelelser, der vises på displayet.</p> <p>c Kopier eller scan dokumentet.</p> <p>Reagerer scanneren?</p>	Problemet er løst.	Gå til trin 3.
<p>Trin 3</p> <p>a Sluk printeren, vent ca. 10 sekunder og tænd den derefter igen.</p> <p>b Kopier eller scan dokumentet.</p> <p>Reagerer scanneren?</p>	Problemet er løst.	Kontakt din forhandler .

Justering af scannerregistrering

1 Fra kontrolpanelet skal du navigere til:

Indstillinger > Enhed > Vedligeholdelse > Konfigurationsmenu > Scannerkonfiguration > Scanner manuel registrering

2 Tryk på **Hurtig udskriftsprøv**.

3 Placer siden Hurtig udskriftsprøve på scannerens glasplade, og tryk derefter på **Flatbed-registrering**.

4 Tryk på **Kopier testside**.

5 Sammenlign siden Kopier udskriftsprøve med originaldokumentet.

Bemærk! Hvis margenerne på testsiden er anderledes i forhold til originaldokumentet, skal du justere Venstre margen og Øverste margen.

6 Gentag [Trin 4](#) og [Trin 5](#), indtil margenerne på siden Kopier udskriftsprøve nøje svarer til originaldokumentet.

Justering af ADF-registrering

1 Fra kontrolpanelet skal du navigere til:

Indstillinger > Enhed > Vedligeholdelse > Konfigurationsmenu > Scannerkonfiguration > Scanner manuel registrering

2 Tryk på **Hurtig udskriftsprøv**.

3 Placer siden Hurtig udskriftsprøve på ADF-bakken.

4 Tryk på **Registrering af forreste ADF** eller **Registrering af bageste ADF**.

Bemærkninger:

- For at justere registrering af forreste ADF, skal du placere testsiden med print opad og den korte kant først i ADF'en.
- For at justere registrering af bageste ADF, skal du placere testsiden med print nedad og den korte kant først i ADF'en.

5 Tryk på **Kopier testside**.

6 Sammenlign siden Kopier udskriftsprøve med originaldokumentet.

Bemærk! Hvis margenerne på testsiden er anderledes i forhold til originaldokumentet, skal du justere Vandret justering og Øverste margen.

7 Gentag [Trin 5](#) og [Trin 6](#), indtil margenerne på siden Kopier udskriftsprøve nøje svarer til originaldokumentet.

Kontakt din forhandler

Før du henvender dig til din forhandler, skal du sørge for at have følgende oplysninger:

- Printerproblem
- Fejlmeddelelse
- Printermodel og serienummer

Kontakt det sted, hvor du købte printeren.

Beskeder

Produktinformation

Produktnavn:

DIGITALT MULTIFUNKTIONSSYSTEM
MX-B427W

Maskintype:

7019

Model:

4bH

Beskeder om version

November 2021

Følgende afsnit gælder ikke for lande, hvor sådanne regler ikke er i overensstemmelse med den lokale lovgivning: DENNE UDGIVELSE LEVERES "SOM DEN ER" UDEN NOGEN FORM FOR GARANTI, UDTRYKKELIGT ELLER UNDERFORSTÅET, HERUNDER, MEN IKKE BEGRÆNSET TIL, STILTIENDE ANSVAR FOR SALGBARHED ELLER EGNETHED TIL SPECIELLE FORMÅL. Nogle stater tillader ikke ansvarsfraskrivelse for udtrykkeligt eller stiltiende ansvar ved bestemte transaktioner, og derfor er denne erklæring måske ikke gældende for dig.

Dette dokument kan indeholde tekniske unøjagtigheder eller typografiske fejl. Der foretages regelmæssige ændringer af oplysningerne heri. Ændringerne inkluderes i senere udgaver. Forbedringer eller ændringer af de beskrevne produkter eller programmer kan foretages på et hvilket som helst tidspunkt.

Forbrugsstoffer

Almindelige forbrugsstoffer til dette produkt, der kan udskiftes af brugeren, omfatter tonerkassetter.

Sørg for kun at bruge SHARP-specificerede produkter til tonerkassetterne.

 <p>ORIGINALE FORBRUGSSTOFFER</p>	<p>For at få de bedste kopieringsresultater skal du sørge for kun at bruge originale Sharp-forbrugsstoffer, som er designet, fremstillet og testet for at maksimere Sharp-produkternes levetid og ydeevne. Se efter etiketten for originale forbrugsstoffer på tonerpakken.</p>
--	---

Støjemissionsniveauer

Følgende målinger blev foretaget i henhold til ISO 7779 og rapporteret i overensstemmelse med ISO 9296.

Bemærk! Nogle af tilstandene gælder muligvis ikke for dit produkt.

Gennemsnitligt lydtryk i 1 meters afstand, dBA	
Udskriver	Ensidet: 53 Tosidet: 50
Scanning	58
Kopiering	59
Klar	14

Direktiv om affald af elektrisk og elektronisk udstyr (WEEE)



WEEE-logoet står for specielle genbrugsprogrammer og procedurer for elektroniske produkter i lande i Den Europæiske Union. Vi opfordrer til, at vores produkter genbruges. Hvis du har flere spørgsmål om genbrugsmuligheder, skal du kontakte dit lokale salgskontor.

Genopladeligt litium-ion-batteri



Dette produkt kan indeholde et genopladeligt litium-ion-knapcellebatteri, som kun bør fjernes af en uddannet tekniker. Den overkrydsede affaldsspand på hjul betyder, at produktet ikke må bortskaffes som usorteret affald, men skal sendes til separate indsamlingssteder med henblik på genindvinding og genanvendelse. Hvis batteriet fjernes, må det ikke bortskaffes sammen med husholdningsaffaldet. Der kan være separate indsamlingssystemer for batterier i dit lokalområde, f.eks. et afleveringssted til genbrug af batterier. Separat indsamling af brugte batterier sikrer passende behandling af affald, herunder genbrug og genanvendelse, og forhindrer eventuelle negative indvirkninger på menneskers sundhed og miljøet. Bortskaf batterierne på ansvarlig vis.

Oplysninger til brugerne om bortskaffelse (private brugere)

Oplysninger om bortskaffelse af dette udstyr og dets batterier

DETTE UDSTYR MÅ IKKE BORTSKAFFES SAMMEN MED HUSHOLDNINGSAFFALD ELLER SÅDAN AT DET KAN BLIVE BRÆNDT!

Brugt elektrisk og elektronisk udstyr og batterier skal altid indleveres og behandles SEPARAT i overensstemmelse med lokale love og bestemmelser.

Separat indlevering fremmer en miljøvenlig bearbejdning og genanvendelse af materialer, og det minimerer mængden af affald til bortskaffelse. FORKERT BORTSKAFFELSE kan være skadelig for menneskers helbred og for miljøet på grund af visse stoffer! Bring BRUGT UDSTYR til en lokal, ofte kommunal, genbrugsstation hvor det er muligt. Dette udstyr indeholder et BATTERI som ikke kan fjernes af brugeren. Kontakt forhandleren vedrørende udskiftning af batteriet.

Hvis du er i tvivl om den korrekte metode til bortskaffelse, skal du kontakte de lokale myndigheder eller forhandleren og spørge dem hvordan du skal gøre.

KUN FOR BRUGERE I EU OG VISSE ANDRE LANDE, F.EKS. NORGE OG SCHWEIZ: Separat affaldshåndtering er et lovmæssigt krav.



Brugere fra PRIVATE HUSHOLDNINGER skal anvende eksisterende returneringsfaciliteter for brugt udstyr. Indleveringen er gratis.

Symbolet herover er placeret på elektrisk og elektronisk udstyr (eller på emballagen) for at minde brugeren om dette. Hvis udstyret har været anvendt til FORRETNINGSMÆSSIGE FORMÅL, skal du kontakte din SHARP-forhandler, som vil informere dig om tilbagetagelse. Du skal muligvis betale for omkostningerne ved tilbagetagelsen. Små apparater (og små mængder) kan eventuelt indleveres på den lokale genbrugsstation. Gælder for Spanien: Kontakt det etablerede indsamlingssystem eller den lokale myndighed vedrørende indlevering af dine brugte produkter.

Bortskaffelse af patroner og behandling

Angående din brug af Sharp tonerpatroner og andre forbrugsstoffer fra Sharps kopimaskiner/multifunktionelle maskiner bedes man være opmærksom på, at disse affaldsprodukter skal behandles korrekt i overensstemmelse med de gældende bestemmelser i dit område. Vi anbefaler, at du tager kontakt til kompetente serviceudbydere (fx firmaer for genbrug af affald) angående dette, og beder de lokale myndigheder om støtte, hvis det er nødvendigt. For oplysninger om eksisterende Sharp indsamlings- og genbrugsprogrammer, som findes i nogle lande, bedes du se på vores website www.sharp.eu.

Blue Angel

For Sharp-multifunktionskopimaskiner/printere, der er certificeret med det tyske miljømærke Blue Angel, kan du finde detaljerede oplysninger på vores respektive nationale salgsselskabs websteder:

<http://www.sharp.eu>

Meddelelse om statisk følsomhed



Dette symbol angiver komponenter, der er følsomme over for statisk elektricitet. Undgå at berøre områder nær disse symboler uden først at røre en metaloverflade på et sted væk fra symbol.

For at undgå beskadigelse fra elektrostatisk afladning, når du udfører vedligeholdelsesopgaver som f.eks. afhjælper papirstop eller udskifter forbrugsvarer, skal du trykke på en hvilken som helst ikke-tildækket metalramme på printeren, før du forsøger at få adgang til eller røre ved dele i printeren, selv om symbolet ikke er til stede.

ENERGY STAR

Alle produkter, der bærer ENERGY STAR®-emblemet på produktet eller viser det på startskærmen, er certificeret som værende i overensstemmelse med EPA's (Environmental Protection Agency) ENERGY STAR-krav fra fremstillingsdatoen.



Temperaturoplysninger

Driftstemperatur og relativ luftfugtighed	10 til 32,2 °C (50 til 90 °F) og 15 til 80 % relativ luftfugtighed 15,6 til 32,2 °C (60 til 90 °F) og 8 til 80 % relativ luftfugtighed Maks. vådtemperatur ² : 22,8 °C (73 °F) Ikke-kondenserende miljø
Langtidsopbevaring af printer/kassette/billedenhed ¹	15,6 til 32,2 °C (60 til 90 °F) og 8 til 80 % relativ luftfugtighed Maks. vådtemperatur ² : 22,8 °C (73 °F)
¹ Forbrugsvarers holdbarhed er ca. 2 år. Dette er baseret på lagring i et standardkontormiljø ved 22° C og en luftfugtighed på 45 %. ² Vådtemperatur bestemmes af lufttemperaturen og den relative luftfugtighed.	

Kortvarig forsendelse af printer/kassette/billedenhed	-40 til 40° C (-40 til 104° F)
¹ Forbrugsvarers holdbarhed er ca. 2 år. Dette er baseret på lagring i et standardkontormiljø ved 22° C og en luftfugtighed på 45 %. ² Vådtemperatur bestemmes af lufttemperaturen og den relative luftfugtighed.	

Lasererklæring

Printeren er certificeret i USA i henhold til kravene i DHHS 21 CFR kapitel I, underafsnit J for klasse I (1) laserprodukter og er andre steder certificeret som et klasse I-laserprodukt i henhold til kravene i IEC 60825-1: 2014.

Klasse I-laserprodukter anses ikke som farlige. Lasersystemet og printeren er designet på en sådan måde, at der ikke er en direkte laserstråling, der overskrider Klasse I-niveauet under normal brug, brugers vedligeholdelse eller de foreskrevne servicebetingelser. Printerens har en printerhovedenhed, som ikke skal serviceres, og som indeholder en laser med følgende specifikationer:

Klasse: IIIb (3b) AlGaInP

Nominel udgangseffekt (milliwatt): 25

Bølgelængde (nanometer): 775-800

Strømforbrug

Produktets strømforbrug

Følgende tabel dokumenterer de forhold vedrørende energiforbrug, der gør sig gældende for produktet.

Bemærk! Nogle af tilstandene gælder muligvis ikke for dit produkt.

Tilstand	Beskrivelse	Strømforbrug (watt)
Udskriver	Produktet genererer udskrifter fra elektroniske input.	Ensidet: 580 Tosidet: 330
Kopier	Produktet genererer udskrifter fra trykte originaldokumenter.	600
Scan	Produktet scanner trykte dokumenter.	14
Klar	Produktet venter på et udskriftsjob.	7,5
Slumringstilstand	Produktet er i energibesparende tilstand på højt niveau.	1,1
Dvale	Produktet er i energibesparende tilstand på lavt niveau.	0,1
Fra	Produktet er tilsluttet en stikkontakt, men afbryderknappen er slukket.	0,1

De niveauer for strømforbrug, der er angivet i ovenstående tabel, repræsenterer gennemsnitsmålinger over tid. Et momentant strømforbrug kan være væsentligt højere end gennemsnitsværdien.

Slumretilstand

Dette produkt er designet med en energibesparende funktion, der kaldes *Slumretilstand*. Slumretilstanden sparer energi ved at sænke strømforbruget i perioder med inaktivitet. Slumretilstanden aktiveres automatisk, når produktet ikke har været i brug i et nærmere angivet tidsrum, der kaldes *Slumretilstands-timeout*.

Fabriksindstilling for slumretilstands-timeout for dette produkt (i minutter):	15
--	----

Du kan angive slumretilstands-timeout til mellem 1 minut og 120 minutter på konfigurationsmenuerne. Hvis udskrivningshastigheden er mindre end eller lig med 30 sider pr. minut, kan du højst indstille timeout til 60 minutter. Hvis slumretilstands-timeout indstilles til en lav værdi, reduceres energiforbruget, men produktets svartid kan øges. Indstilling af slumretilstands-timeout på en høj værdi giver en hurtig svartid, men bruger mere energi.

Dvaletilstand

Dette produkt er designet med en driftstilstand, der bruger meget lidt strøm, som kaldes *Dvaletilstand*. I dvaletilstand lukkes alle de andre systemer sikkert ned.

Printeren kan gå i Dvaletilstand på en af følgende måder:

- Anvendelse af Dvale-timeout
- Brug af Planlæg strømtilstande

Fabriksstandard Dvaletimeout for dette produkt i alle lande eller områder	3 dage
---	--------

Den tid, printerens venter efter et job er udskrevet, inden printerens går i Dvaletilstand, kan indstilles mellem en time og en måned.

Bemærkninger om EPEAT-registrerede produkter til billedudstyr:

- Standbystrømniveau forekommer i dvaletilstand eller slukket tilstand.
- Produktet skal automatisk lukkes ned til et standbystrømniveau på ≤ 1 W. Den automatiske standbyfunktion (Dvale eller Fra) skal være aktiveret ved produktforsendelse.

Slukket tilstand

Hvis dette produkt har en slukket tilstand, hvor der stadig bruges en lille mængde strøm, skal du tage netledningen ud af stikkontakten for at sørge for, at produktets strømforbrug ophører helt.

Samlet energiforbrug

Det er nogle gange praktisk at beregne produktets samlede energiforbrug. Eftersom strømforbrug angives i watt, skal strømforbruget ganges med den tid, som produktet bruger i hver tilstand, med henblik på at beregne energiforbruget. Produktets samlede energiforbrug udgøres af summen af de enkelte tilstandes energiforbrug.

Miljøoplysninger

Læs denne del omhyggeligt igennem. Den vil hjælpe dig med at reducere din påvirkning af miljøet og samtidig reducere dine omkostninger.

Papirbesparelse

- 1 Den automatiske funktion til dupleksudskrivning er til udskrivning på begge sider af papiret automatisk, uden at papiret skal vendes manuelt. Hvis maskinen er udstyret med den automatiske funktion til dupleksudskrivning, skal du konfigurere udskriftstindstillingerne på din computer til automatisk at udskrive dobbeltsidet. Brug den automatiske funktion til dupleksudskrivning i denne maskine, hvor det er muligt.
- 2 Ved at udskrive på genbrugspapir og tyndt papir på 64 g/m², der overholder standarden EN12281:2002 og lignende kvalitetsstandarder, kan du reducere påvirkningen af miljøet.

Spare energi

ENERGY STAR®-programmet er en frivillig ordning til at fremme udviklingen og køb af energieffektive modeller, som hjælper med at minimere miljøpåvirkningen. Produkter, som overholder de strenge krav i ENERGY STAR-programmet for både miljømæssige fordele og energiforbrug, kan bære ENERGY STAR-logoet, hvis de er registreret i et ENERGY STAR-program.

Lovgivningsmæssige oplysninger for terminaludstyr inden for telekommunikation

Dette afsnit indeholder lovgivningsmæssige oplysninger om produkter, der indeholder analoge faxkort:

Lovmæssig type/modelnummer:

LEX-M14-002

Lovgivningsmæssige oplysninger for trådløse produkter

Dette afsnit indeholder lovgivningsmæssige oplysninger, der kun gælder for trådløse modeller.

Hvis du er i tvivl med hensyn til hvorvidt din model er en trådløs model, skal du gå til vores websted.

Meddelelse om modulkomponent

Trådløse modeller indeholder følgende modulkomponent:

Lovgivningsmæssig type/modelnummer LEX-M08-001; FCC ID:IYLLEXM08001; IC:2376A-LEXM08001

For at fastslå, hvilke modulkomponenter der er installeret i dit produkt, skal du se mærkningen på dit produkt.

Udsættelse for radiofrekvens

Den udsendte strålingseffekt for denne enhed ligger langt fra FCC-grænserne (og andre reguleringsmyndigheders grænser) for udsættelse for radiofrekvens. Der skal være mindst 20 cm mellem enhedens antenne og en person for at overholde FCC-grænserne (og andre reguleringsmyndigheders grænser) for udsættelse for radiofrekvens.

Overensstemmelse med De Europæiske Fællesskabers (EF) direktiver

Dette produkt overholder beskyttelseskravene i EU-rådets direktiv 2014/53/EU om tilnærmelse og harmonisering af lovene i medlemslandene vedrørende radioudstyr.

En overensstemmelseserklæring angående kravene i direktiverne kan fås ved:

<https://www.sharp.eu/documents-of-conformity>

Kompatibilitet angives af CE-mærkningen:



Erklæring i EU og andre lande om operationelle frekvensbånd og maks. RF-effekt for radiosender

Denne alternativknap overfører på 2,4 GHz-bånd (2,412 - 2,472 GHz) i EU. Den maksimale sender-udgangseffekt for EIRP, herunder antenneforstærkning, er ≤ 20 dBm.

Overensstemmelse med De Europæiske Fællesskabers (EF) direktiver

Dette produkt overholder beskyttelseskravene i EU-rådets direktiver 2014/30/EU, 2014/35/EU, 2009/125/EF og 2011/65/EU som ændret af (EU) 2015/863 om tilnærmelse og harmonisering af lovene i medlemslandene vedrørende elektromagnetisk kompatibilitet, sikkerhed for elektrisk udstyr, der er beregnet til brug inden for visse spændingsområder, øko-design af energiforbrugende produkter og om begrænset brug af visse farlige stoffer i elektrisk og elektronisk udstyr.

Dette produkt ligger inden for Klasse B-grænserne i EN 55032 og opfylder sikkerhedskravene i EN 62368-1.

United Kingdom (UK) conformity

This product is in conformity with the protection requirements of the Electromagnetic Compatibility Regulations 2016, the Electrical Equipment (Safety) Regulations 2016, the Ecodesign for Energy-Related Products and Energy Information (Amendment) (EU Exit) Regulations 2019, and the Restriction of the Use of Certain Hazardous Substances in Electrical and Electronic Equipment Regulations 2012.

This product satisfies the Class B limits of BS EN 55032 and safety requirements of BS EN 62368-1.

Indeks

A

- adapterstik 23
- ADF-registrering
 - justere 189
- ADF-skilleplade
 - udskifte 129
- afsendelse af e-mail 54
- afsendelse af fax 56
- AirPrint
 - brug af 46
- aktivere USB-porten 160
- aktivere Wi-Fi Direct 42
- annullere udskriftsjob
 - fra printerens kontrolpanel 50
 - på computeren 50
- automatisk dokumentføder (ADF)
 - brug af 51, 54, 56, 59

B

- berøringskærm
 - rengøre 132
- beskeder 190, 194, 195, 196
- beskeder om emission 190, 196
- bestemt ringetjeneste, faxe
 - aktivere 25
- bestille
 - tonerkassette 118
- bestille forbrugsstoffer
 - billedenhed 118
- billedenhed
 - bestille 118
 - udskifte 121
- blokere junkfaxer 58
- brevhoved
 - kopiering på 52
 - vælge 12
- brug af forbrugsstoftællere
 - nulstille 131
- bruge den automatiske dokumentføder 51, 54, 56, 59
- bruge kontrolpanelet 10
- bruge scannerens glasplade 51, 54, 56, 59
 - kopiere 51

C

- computer
 - tilslutning til printerens 43
- computer, scanne til 59

D

- dato og klokkeslæt
 - faxindstillinger 25
- deaktivere Wi-Fi-netværket 43
- dele af printerens 9
- delstatus
 - kontrollere 117
- delvise kopier af dokumenter eller fotos 185
- dokumenter, udskrivning af
 - fra en computer 46
- Dvaletilstand
 - konfigurere 137
- dårlig kopikvalitet 186
- dårlig udskriftskvalitet for fax 184

E

- e-mail-advarsler
 - konfigurere 117
- e-mail-funktion
 - konfigurere 26
- e-mail-genvej
 - oprette 55
- e-mailserver
 - konfigurere 26
- e-mailserviceudbydere 26
- e-mail
 - sender 54
- e-maile
 - bruge den automatiske dokumentføder 54
 - bruge scannerens glasplade 54
- Eksport af en konfigurationsfil via Embedded Web Server 40
- Embedded Web Server kan ikke åbne 160
- erklæring om flygtighed 45
- Ethernet port 18
- EXT-port 18

F

- fastklemte sider udskrives ikke igen 181
- fax
 - konfigurere 19
 - planlægge
 - afsendelsestidspunkt og -dato 57
 - sender 56
 - tilbageholde 58
 - videresender 58
- fax, fejlfinding
 - dårlig udskriftskvalitet 184
 - kan ikke modtage faxer 184
 - kan ikke sende eller modtage faxer 182
 - kan ikke sende faxer 183
 - opkalds ID vises ikke 181
 - faxdestinationsgenvej
 - oprette 57
- faxdriver
 - installere 38
- faxens mørkhed
 - justere 57
- faxhøjtaler
 - konfigurere indstillingerne 26
- faxlog
 - vise 58
- faxopløsning
 - ændre 57
- faxopsætning
 - lande- eller områdespecifik 23
 - standardforbindelse for telefonlinje 20
- FCC-bekendtgørelser 196
- fejlfinding
 - Embedded Web Server kan ikke åbne 160
 - kan ikke slutte printerens til Wi-Fi 161
 - printerens reagerer ikke 159
 - problemer med
 - udskriftskvaliteten 139
- fejlfinding af udskriftskvalitet
 - beskåret tekst eller billeder 150
 - fine linjer udskrives ikke korrekt 142
 - foldet eller krøllet papir 143

- forvrænget udskrift 149
- gentagne fejl 155
- grå baggrund på udskrifterne 144
- hvide sider 140
- lodrette hvide streger 153
- lodrette lyse striber 152
- lodrette mørke streger eller striber 154
- lodrette mørke streger med manglende udskrift 154
- lodrette mørke striber 153
- lys udskrift 145
- meleret udskrift og pletter 147
- mørk udskrift 140
- papiret krøller 147
- sider, der kun indeholder sort 150
- skæve udskrifter 149
- tomme sider 140
- toner smitter nemt af 151
- vandrette lyse striber 151
- fejlfinding i forbindelse med kopiering
 - delvise kopier af dokumenter eller fotos 185
 - dårlig kopikvalitet 186
 - scanneren svarer ikke 188
 - scannerenheden kan ikke lukkes 187
- fejlfinding i forbindelse med scanning
 - delvise kopier af dokumenter eller fotos 185
 - dårlig kopikvalitet 186
 - kan ikke scanne fra en computer 185
 - lodrette mørke striber på udskrift, når der scannes fra den automatiske dokumentføder 187
 - scanneren svarer ikke 188
 - scanning fastfryser computeren 187
 - scanning tager for lang tid 187
- fejlfinding, fax
 - opkalds ID vises ikke 181
- fejlfinding, kopiere
 - delvise kopier af dokumenter eller fotos 185
 - dårlig kopikvalitet 186
 - scanneren svarer ikke 188
- fejlfinding, scanning
 - delvise kopier af dokumenter eller fotos 185
 - dårlig kopikvalitet 186
 - lodrette mørke striber på udskrift, når der scannes fra den automatiske dokumentføder 187
 - scanneren svarer ikke 188
 - scannerenheden kan ikke lukkes 187
 - scanningsjobbet ikke udført 185
- fejlfinding, udskriftskvalitet
 - beskåret tekst eller billeder 150
 - fine linjer udskrives ikke korrekt 142
 - foldet eller krøllet papir 143
 - forvrænget udskrift 149
 - gentagne fejl 155
 - grå baggrund på udskrifterne 144
 - hvide sider 140
 - lodrette hvide streger 153
 - lodrette lyse striber 152
 - lodrette mørke streger eller striber 154
 - lodrette mørke streger med manglende udskrift 154
 - lodrette mørke striber 153
 - lys udskrift 145
 - meleret udskrift og pletter 147
 - mørk udskrift 140
 - papiret krøller 147
 - sider, der kun indeholder sort 150
 - skæve udskrifter 149
 - tomme sider 140
 - toner smitter nemt af 151
 - vandrette lyse striber 151
- fejlfinding, udskrive
 - der opstår ofte papirstop 180
 - fastklemte sider udskrives ikke igen 181
 - forkerte margener 145
 - fortrolige og andre tilbageholdte job udskrives ikke 156
 - job udskrives fra det forkerte papirmagasin 156
 - job udskrives på det forkerte papir 156
- konvolut klæber sammen under udskrivning 179
- langsom udskrivning 157
- sætvis udskrivning fungerer ikke 179
- udskriftsjob udskrives ikke 155
- fine linjer udskrives ikke korrekt 142
- firmware, opdatering 39
- fjern papirmagasinsammenkædning 37
- fjerne papirstop
 - i det bagerste adgangspanel 176
 - i dupleksenheden 173
 - i flerformålsarkføderen 166
 - i papirmagasiner 170
 - i standardbakken 165
- flashdrev
 - scanne til 62
 - udskrive fra 47
- Flerformålsarkføder indlæse 36
- flygtig hukommelse 45
- slette 44
- flygtighed
 - erklæring om 45
- flytte printeren 17, 137
- foldet papir 143
- forbinde printer til tjeneste for unik ringetone 25
- Forbrugsstof, der ikke er fra printerproducenten 162
- forbrugsstoffer
 - spare på 137
- forbrugsstoffer, bestille tonerkassette 118
- forhandler
 - kontakte 189
- forskellige papirstørrelser, kopiere 51
- forstørrelse af kopier 52
- fortrolige dokumenter udskrives ikke 156
- fortrolige udskriftsjob
 - konfigurere 48
 - udskrive 49
- fortrykte formularer
 - vælge 12
- forvrænget udskrift 149

foto
kopiere 51
FTP-adresse
oprette en genvej 60
FTP-server
scanne til 60

G

gendannelse af
standardindstillinger 44
gentagelse af udskriftsjob 48
genvej, oprette en
kopi 53
genvej, oprettelse af
e-mail 55
faxdestination 57
godkendelse af udskriftsjob 48

H

hardwareindstillinger
papirmagasiner 19
hardwareindstillinger, tilføj
printerdriver 40
hukommelse
typer, der er installeret på
printerens 45
hvide linjer 153

I

ikke-flygtig hukommelse 45
slette 44
ikoner på startskærbilledet
vise 10
ikoner på startskærmen
fremvise 10
ilægge brevpapir
i flerformålsarkføderen 36
ilægge konvolutter
i flerformålsarkføderen 36
ilægning i papirmagasiner 35
Import af en konfigurationsfil
via Embedded Web Server 40
indikator
forståelse af status 11
indstille papirstørrelse 34
indstilling af papirstørrelsen
Universal 34
indstilling af papirtype 34
installation af faxdriveren 38
installation af papirmagasiner 19
installation af printerdriver 38

installere printersoftwaren 38
interne indstillinger, tilføj
printerdriver 40

J

job udskrives fra det forkerte
papirmagasin 156
job udskrives på det forkerte
papir 156
justere mørkhed
fax 57
justere tonersvævningsgrad 50
justering af ADF-registrering 189
justering af lysstyrken
printerdisplay 137
justering af lysstyrken i
printerdisplayet 137
justering af
scannerregistrering 188

K

kan ikke læse flashdrevet
fejlfinding, udskrive 160
kan ikke scanne fra en
computer 185
kan ikke sende eller modtage
faxer 182
kan ikke sende faxer 183
kan ikke slutte printerens til Wi-
Fi 161
kan sende, men ikke modtage
faxer 184
konfiguration af e-
mailserverindstillinger 26
Konfiguration af Wi-Fi Direct 42
konfigurere fax
lande- eller områdespecifik 23
standardforbindelse for
telefonlinje 20
konfigurere
forsyningsadvarsler 117
konfigurere indstillingerne
faxhøjttaler 26
Konfigurere sommertid 26
kontakte din forhandler 189
kontrol af status for dele og
forbrugsstoffer 117
kontrolpanel
brug af 10
konvolut klæber sammen under
udskrivning 179

kopiere
bruge den automatiske
dokumentføder 51
bruge scannerens glasplade 51
foto 51
kort 53
på begge sider af arket 52
på brevpapir 52
kopiere flere sider
på et enkelt ark 52
kopiere forskellige
papirstørrelser 51
kopiere fra
valgte papirmagasin 51
kopiering 51
kort
kopiere 53
krøllet papir 143

L

lagring af udskriftsjob 48
langsom udskrivning 157
LINE-port 18
liste over skrifttypeeksempler
udskrive 50
lodrette mørke streger på
udskriften 154
lodrette mørke striber på udskrift,
når der scannes fra den
automatiske dokumentføder 187
lodrette streger på
udskriften 154
lokalisere af sikkerhedslåsen 44
lokalisering af områder med
papirstop 164
luftfugtighed omkring
printerens 193

M

meddelelser om forbrugsstoffer
konfigurere 117
menu
802.1x 107
Anonym dataindsamling 69
Begræns ekstern
netværksadgang 110
Billede 79
Certifikathåndtering 112
Diverse 114
E-mailopsætning 90
Enhed 115

- Ethernet 102
 - Fax 115
 - Faxopsætning 84
 - Faxtilstand 83
 - Fejlfinding 116
 - Fjernkontrolpanel 66
 - FTP-standardindstillinger 94
 - Gendan
 - standardindstillinger 69
 - Generel opsætning 80
 - Genveje 115
 - HTTP/FTP-indstillinger 108
 - IPSec 106
 - Konfiguration af
 - papirmagasin 79
 - Konfigurationsmenu 70
 - Kvalitet 76
 - Layout 74
 - Login-restriktioner 113
 - Lokale konti 112
 - LPD-konfiguration 108
 - Meddelelser 66
 - Medietyper 81
 - Netværk 116
 - Netværksoversigt 99
 - Offentlig 111
 - Om denne printer 74
 - Opsætning 75
 - Opsætning af fortrolig udskrivning 113
 - PCL 77
 - PDF 76
 - PostScript 77
 - Præferencer 64
 - Scanning til flashdrev 96
 - Side med menuindstillinger 115
 - Slet midlertidige datafiler 114
 - SNMP 105
 - Specialscanningsstørrelser 81
 - Standardindstillinger for e-mail 91
 - Standardindstillinger for kopiering 82
 - Strømstyring 68
 - Synlige ikoner på startskærm 73
 - TCP/IP 104
 - Tidsstyrede USB-enheder 112
 - Trådløs 100
 - Ude af drift – slet 73
 - Udskrivning 115
 - Udskrivning fra flashdrev 97
 - USB 109
 - Wi-Fi Direct 102
 - Økotilstand 65
 - metoden Personligt identifikationsnummer 41
 - miljøindstillinger 137
 - mobil enhed
 - tilslutning til printer 42
 - udskrive fra 46
 - modtaget fax
 - videresender 58
- N**
- netværksmappe
 - oprette en genvej 61
 - scanne til 61
 - netværksopsætningsside
 - udskrive 43
 - nulstilling af forbrugsstoffællere 131
- O**
- områder med papirstop
 - identificere 164
 - opbevaring af papir 13
 - opdatering af firmware 39
 - oprette en FTP-genvej 60
 - oprette en genvej
 - FTP-adresse 60
 - kopi 53
 - netværksmappe 61
 - oprette forbindelse til trådløst netværk
 - ved hjælp af PIN-metoden 41
 - ved hjælp af trykknappmetoden 41
 - oprettelse af genvej
 - e-mail 55
 - faxdestination 57
 - opsamlingsrulleenhed
 - rengøre 133
 - udskifte 124
 - opsætning af e-mail-advarsler 117
 - originale reservedele og forbrugsstoffer 118
- P**
- papir
 - brevhoved 12
 - fortrykte formularer 12
 - ikke brugbart 12
 - Indstilling for papirstørrelsen
 - Universal 34
 - vælge 11
 - papirbesparelse 52
 - papiret krøller 147
 - papirkendetegn 11
 - papirmagasiner
 - fjerne sammenkædning 37
 - indlæse 35
 - installere 19
 - sammenkædning 37
 - udskifte 124
 - papirmagasinetts skillerulle
 - udskifte 128
 - papirmagasinsammenkædning virker ikke 180
 - papirstop
 - forebygge 163
 - i det bagerste adgangspanel 176
 - i papirmagasiner 170
 - placering 164
 - papirstop i ADF'en 165
 - papirstop i dupleksenheden 173
 - papirstop i flerformålsarkføderen 166
 - papirstop i standardbakken 165
 - papirstop, afhjælpe
 - i den automatiske dokumentføder 165
 - i standardbakken 165
 - Papirstørrelsen Universal indstille 34
 - papirstørrelser, understøttede 13
 - papirvægte, understøttede 16
 - placering af skillesider 50
 - planlægning af en fax 57
 - printer
 - minimumsafstande 17
 - transport 138
 - vælge en placering 17
 - printerdisplay
 - justering af lysstyrken 137
 - printerdriver
 - hardwareindstillinger, tilføje 40
 - installere 38
 - printereren reagerer ikke 159
 - printerhukommelse
 - slette 44
 - printerindstillinger
 - gendannelse af standardindstillinger 44

printerkonfiguration 9
printermeddelelser
 Forbrugsstof, der ikke er fra
 printerproducenten 162
 Udskift patron, matcher ikke
 printerområde 162
printermenuer 63
printerporte 18
printersoftware
 installere 38
printerstatus 11
problem med
scanningskvalitet 187
problemer med
udskriftskvaliteten 139

R

rapporter
 printerbrug 118
 printerstatus 118
reducering af kopier 52
rengøre
 printerens indvendige dele 131
 printerens yderside 131
rengøring af
 berøringsskærmen 132
 rengøring af
 opsamlingsrulleenhed 133
 rengøring af printerens 131
 Rengøring af scanneren 116
 rengøring af scanneren 132
 retningslinjer for papir 11
 RJ-11-adapter 23

S

sammenkæde
papirmagasiner 37
scanne
 bruge den automatiske
 dokumentføder 59
 bruge scannerens glasplade 59
 til en computer 59
 til en FTP-server 60
 til en netværksmappe 61
 til flashdrev 62
scanner
 rengøre 132
scannerenheden kan ikke
lukkes 187
scannerens glasplade
 brug af 51, 54, 56, 59

scannerregistrering
 justere 188
scanningsjobbet ikke udført 185
sende fax
 bruge den automatiske
 dokumentføder 56
 bruge scannerens glasplade 56
 fra printerens 19
 indstille dato og klokkeslæt 25
Side med menuindstillinger
 udskrive 43
sikkerhedsoplysninger 7, 8
sikkerhedsåbning
 finder 44
skillesider
 placere 50
skæve udskrifter 149
sletning af
 printerhukommelse 44
Slumringstilstand
 konfigurere 137
SMTP-indstillinger
 konfigurere 26
sommertid
 konfigurere 26
sortere kopier 52
sortering af flere kopier 52
spare på forbrugsstoffer 137
sprog, ændre
 tastatur på displayet 10
standardindstillinger
 gendanne 44
startskærmbillede
 tilpasse 10
status for forbrugsstoffer
 kontrollere 117
strømsparetilstande
 konfigurere 137
strømsluk 18
støjniveauer 190
sætvis udskrivning fungerer
ikke 179

T

tastatur på displayet
 ændre sproget 10
telefonsvarer
 konfigurere 20
temperatur omkring
 printerens 193
tilbageholde faxer 58

tilbageholdte dokumenter
 udskrives ikke 156
tilbageholdte job
 indstille udløbstid 48
 udskrive 49
tilføj en genvej
 kopi 53
tilføjelse af genvej
 e-mail 55
 faxdestination 57
tilføjelse af hardwareindstillinger
 printerdriver 40
tilføjelse af interne indstillinger
 printerdriver 40
tilføjelse af printere til en
 computer 38
tilknytning af printer til et
 ringemønster 25
tilslutning af en computer til
 printerens 43
tilslutning af en mobilenhed
 til printer 42
tilslutning af printerens
 til trådløst netværk 40
tilslutte kabler 18
tonerbesparelse 52
tonerkassette
 bestille 118
 udskifte 118
tonersvævningsgrad
 justere 50
tosidet kopiering 52
transport af printerens 138
Trykknappemåde 41
trådløs netværkstilslutning 40
trådløst netværk
 tilslutte printerens til 40
 Wi-Fi-beskyttet opsætning 41

U

Udskift patron, matcher ikke
 printerområde 162
udskiftning af dele
 ADF-skilleplade 129
 opsamlingsrulleenhed 124
 papirmagasin 124
 papirmagasinet skillerulle 128
udskiftning af forbrugsstoffer
 billedenhed 121
 tonerkassette 118
udskriftsjob
 annullere fra computeren 50

- annullere fra printerens kontrolpanel 50
- udskriftsjob ikke udskrevet 155
- Udskriv kvalitetstestsider 116
- udskrive
 - bruge Wi-Fi Direct 46
 - fortrolige udskriftsjob 49
 - fra en computer 46
 - fra en mobil enhed 46
 - fra et flashdrev 47
 - liste over
 - skrifttypeeksempler 50
 - netværksopsætningsside 43
 - Side med menuindstillinger 43
 - tilbageholdte job 49
- udskrive fejlfinding
 - der opstår ofte papirstop 180
 - fastklemte sider udskrives ikke igen 181
 - forkerte margener 145
 - fortrolige og andre
 - tilbageholdte job udskrives ikke 156
 - job udskrives fra det forkerte papirmagasin 156
 - job udskrives på det forkerte papir 156
 - kan ikke læse flashdrevet 160
 - konvolut klæber sammen under udskrivning 179
 - langsom udskrivning 157
 - papirmagasinsammenkædning virker ikke 180
 - problemer med
 - udskriftskvaliteten 139
 - sætvis udskrivning fungerer ikke 179
 - udskriftsjob udskrives ikke 155
- udskrivning af en netværksopsætningsside 43
- udskrivning af liste over skrifttypeeksempler 50
- udskrivning fra en computer 46
- udskrivning fra et flashdrev 47
- understøttede filtyper 48
- understøttede flashdrev 48
- understøttede papirstørrelser 13
- understøttede papirtyper 15
- understøttede papirvægte 16
- undgå papirstop 163
- USB-port
 - aktivere 160

- USB-printerport 18
- uønskede faxer
 - blokere 58

V

- ved hjælp af den automatiske dokumentføder
 - kopiere 51
- visning af en faxlog 58
- visning af rapporter 118
- vælge en placering til printerens 17

W

- Wi-Fi Direct
 - aktivere 42
 - konfigurere 42
 - udskrive fra en mobil enhed 46
- Wi-Fi-netværk
 - deaktivering 43
- Wi-Fi-beskyttet opsætning
 - trådløst netværk 41

Æ

- ændre opløsning
 - fax 57