

DIGITALT FLERFUNKSJONSSYSTEM MX-B427W

Brukerhåndbok

November 2021

Maskintype:

7019

Modell:

4bH

Innhold

- Sikkerhetsinformasjon..... 6**
 - Konvensjoner..... 6
 - Produkterklæringer..... 6
- Bli kjent med skriveren..... 9**
 - Skriverkonfigurasjon..... 9
 - Bruke kontrollpanelet..... 10
 - Tilpasse startbildet..... 10
 - Endre språk for skjermtastaturet..... 10
 - Forstå statusen til indikatorlampen..... 11
 - Velge papir..... 11
- Installere og konfigurere..... 17**
 - Velge en plassering for skriveren..... 17
 - Koble til kabler..... 18
 - Montere tilleggsskuffer..... 19
 - Konfigurere skriveren til å fakse..... 19
 - Konfigurere SMTP-innstillinger for e-post..... 26
 - Legge i papir og spesialpapir..... 34
 - Installere og oppdatere programvare, drivere og fastvare..... 37
 - Nettverksutskrift..... 40
 - Skrive ut menyinnstillingssiden..... 43
- Sikre skriveren..... 44**
 - Finne sikkerhetssporet..... 44
 - Slette skriverminne..... 44
 - Gjenopprette fabrikkinnstillingene..... 44
 - Erklæring om flyktig og ikke-flyktig minne..... 45
- Skriv ut..... 46**
 - Skrive ut fra en datamaskin..... 46
 - Skrive ut fra en mobilenhet..... 46
 - Skrive ut fra en flash-stasjon..... 47
 - Støttede flash-stasjoner og filtyper..... 48
 - Konfigurere konfidensielle jobber..... 48

Skrive ut konfidensielle og andre holdte jobber.....	49
Skrive ut en liste med skrifteksempler.....	50
Legge skilleark mellom kopiene.....	50
Avbryte en utskriftsjobb.....	50
Justere tonermørkhet.....	50
Kopier.....	51
Bruke den automatiske dokumentmateren og skannerens glassplate.....	51
Kopiere.....	51
Kopiere fotografier.....	51
Kopiere på papir med brevhode.....	52
Skrive ut på begge sider av papiret.....	52
Forminske eller forstørre kopier.....	52
Sortere kopier.....	52
Kopiere flere sider til et enkeltark.....	52
Kopiere kort.....	53
Lage en snarvei.....	53
E-post.....	54
Bruke den automatiske dokumentmateren og skannerens glassplate.....	54
Sende en e-postmelding.....	54
Opprette en e-postsnarvei.....	55
Faks.....	56
Bruke den automatiske dokumentmateren og skannerens glassplate.....	56
Sende en faks.....	56
Planlegge en faks.....	57
Opprette faksmålsnarvei.....	57
Endre oppløsning.....	57
Justere faksmørkheten.....	57
Skrive ut en faksløgg.....	58
Blokkere søppelfakser.....	58
Sette faks på vent.....	58
Videresende en faks.....	58
Skanning.....	59
Bruke den automatiske dokumentmateren og skannerens glassplate.....	59

Skanne til en datamaskin.....	59
Opprette FTP-snarvei.....	60
Skanne til en FTP-server ved hjelp av en snarvei.....	60
Opprette en snarvei til en nettverksmappe.....	61
Skanne til en nettverksmappe ved bruk av en snarvei.....	61
Skanne til en flash-enhet.....	62
Bruke skrivermenyer.....	64
Menyoversikt.....	64
Enhet.....	65
Skriv ut.....	74
Papir.....	79
Kopier.....	82
Faks.....	83
E-post.....	90
FTP.....	93
USB-stasjon.....	95
Nettverk/porter.....	98
Sikkerhet.....	110
Rapporter.....	114
Feilsøking.....	115
Vedlikeholde skriveren.....	116
Kontrollere status for deler og rekvisita.....	116
Konfigurere varsler for rekvisita.....	116
Opprette e-postvarslinger.....	116
Vise rapporter.....	117
Bestille deler og rekvisita.....	117
Bytte ut deler og rekvisita.....	117
Rengjøre skriverdelene.....	130
Spare energi og papir.....	136
Flytte skriveren til et annet sted.....	136
Transportere skriveren.....	137
Feilsøke et problem.....	138
Utskriftsproblemer.....	138
Skriveren svarer ikke.....	158

Kan ikke lese flash-stasjon.....	159
Aktivere USB-porten.....	159
Nettverkstilkoblingsproblemer.....	159
Problemer med rekvisita.....	161
Fjerne fastkjørt papir.....	162
Problemer med papirmating.....	177
Fakseproblemer.....	180
Skanneproblemer.....	183
Kontakte forhandleren.....	187
Merknader.....	188
Indeks.....	196

Sikkerhetsinformasjon





Konvensjoner

Merk: En *merknad* viser til informasjon som kan hjelpe deg.







Advarsel: En *advarsel* viser til noe som kan skade produktets maskinvare eller programvare.

FORSIKTIG: Forholdsregelen *Forsiktig* viser til en potensielt farlig situasjon som kan skade deg.

Det finnes ulike typer forholdsregler, blant annet:

-  **FORSIKTIG – POTENSIELLE SKADER:** Angir fare for personskade.
-  **FORSIKTIG – FARE FOR STØT:** Angir fare for elektrisk støt.
-  **FORSIKTIG – VARM OVERFLATE:** Angir fare for forbrenning ved berøring.
-  **FORSIKTIG – FARE FOR VELTING:** Angir fare for knusing.
-  **FORSIKTIG – KLEMFARE:** Angir fare for å bli sittende fast mellom bevegelige deler.

Produkterklæringer

-  **FORSIKTIG – POTENSIELLE SKADER:** Koble strømledningen til en jordet og lett tilgjengelig stikkontakt med riktig klassifisering i nærheten av produktet for å unngå fare for brann eller elektrisk støt.
-  **FORSIKTIG – POTENSIELLE SKADER:** Bruk bare strømledningen som følger med dette produktet, eller en strømledning som er godkjent av produsenten, for å unngå risiko for brann eller elektrisk støt.
-  **FORSIKTIG – POTENSIELLE SKADER:** Ikke bruk dette produktet med skjøteledninger, grenuttak med flere kontakter, skjøteledninger med flere kontakter eller UPS-enheter. Denne typen tilbehør kan fort bli overbelastet av en laserskriver, noe som kan føre til brannfare, skade på eiendom og dårlig skriveytelse.
-  **FORSIKTIG – POTENSIELLE SKADER:** Ikke bruk dette produktet med et innebygd overspenningsvern. Bruk av overspenningsvern kan føre til brannfare, skade på eiendom og dårlig skriveytelse.
-  **FORSIKTIG – POTENSIELLE SKADER:** Bruk bare en 26 AWG eller bedre telefonledning (RJ-11) ved tilkobling av produktet til det offentlige telenettet for å redusere brannfaren. For brukere i Australia må ledningen godkjennes av the Australian Communications and Media Authority.
-  **FORSIKTIG – FARE FOR STØT:** Ikke plasser dette produktet i nærheten av vann eller fuktige områder, da dette medfører fare for elektrisk støt.
-  **FORSIKTIG – FARE FOR STØT:** Ikke installer dette produktet eller utfør noe elektrisk arbeid med tilkoblinger, for eksempel strømledningen, faksfunksjonen eller telefonen, i tordenvær, da dette medfører fare for elektrisk støt.

 **FORSIKTIG – POTENSIELLE SKADER:** Ikke kutt, vri, knyt eller klem sammen strømledningen, og ikke plasser tunge gjenstander på den. Strømledningen må ikke utsettes for unødvendig slitasje eller belastning. Pass på at strømledningen ikke kommer i klem, for eksempel mellom møbler og vegger. Hvis strømledningen utsettes for slike situasjoner, kan det forårsake brann eller gi elektrisk støt. Kontroller strømledningen jevnlig. Koble strømledningen fra stikkontakten før den kontrolleres.

 **FORSIKTIG – FARE FOR STØT:** Kontroller at alle eksterne tilkoblinger (for eksempel Ethernet- og telefonsystemtilkoblinger) er riktig koblet til de riktige portene, for å unngå fare for elektrisk støt.

 **FORSIKTIG – FARE FOR STØT:** Hvis du skal bruke kontrollerkortet eller installere ekstra maskinvare eller minneenheter etter installering av skriveren, må du slå av skriveren og trekke ut strømledningen av strømuttaket før du fortsetter. Unnlattelse av å gjøre dette medfører fare for elektrisk støt. Hvis du har koblet andre enheter til skriveren, må du slå av disse også og trekke ut alle ledninger som er koblet til skriveren.

 **FORSIKTIG – FARE FOR STØT:** Ikke bruk faksfunksjonen når det er tordenvær, da dette medfører fare for elektrisk støt.

 **FORSIKTIG – FARE FOR STØT:** Koble strømledningen fra strømuttaket og koble alle kabler fra skriveren for å unngå elektrisk støt under rengjøring av utsiden av skriveren.





 **FORSIKTIG – POTENSIELLE SKADER:** Hvis skriveren veier mer enn 20 kg (44 pund), trengs det to eller flere personer for å løfte den på en sikker måte.

 **FORSIKTIG – POTENSIELLE SKADER:** Hvis du skal flytte skriveren, må du følge disse retningslinjene for å unngå personskade og skade på skriveren:

- Kontroller at alle dører og skuffer er lukket.
- Slå av skriveren, og koble strømledningen fra strømuttaket.
- Koble alle ledninger og kabler fra skriveren.
- Hvis skriveren har separate, ekstra gulvskuffer eller andre festede utskuffer, må du koble fra disse før skriveren flyttes.
- Hvis skriveren har en hjulsokkel, ruller du skriveren forsiktig dit du vil plassere den. Utvis forsiktighet ved flytting over terskler og mellomrom i gulvet.
- Hvis skriveren ikke har en hjulsokkel, men er konfigurert med tilleggsskuffer eller andre utskuffer, fjerner du utskuffene og løfter skriveren av skuffene. Ikke løft skriveren og tilleggsutstyret samtidig.
- Bruk alltid håndtakene på skriveren når du løfter den.
- Hvis skriveren flyttes på en vogn eller lignende, må denne vognen ha en overflate som har plass til hele bunnplaten på skriverkabinettet.
- Vogner som brukes til å flytte tilleggsutstyr, må ha en overflate som er stor nok til tilleggsutstyret.
- Hold skriveren i oppreist posisjon.
- Unngå kraftig risting og sammenstøt.
- Pass på at fingrene dine ikke kommer under skriveren når du setter den ned.
- Sørg for at det er nok ledig plass rundt skriveren.

 **FORSIKTIG – FARE FOR VELTING:** Hvis du skal installere tilleggsutstyr på skriveren eller flerfunksjonsskriveren, må du kanskje bruke en hjulsokkel, et møbel eller annet utstyr for at skriveren skal stå støtt. Dette bidrar til å unngå personskader. Hvis du vil ha mer informasjon om konfigurasjoner som støttes, kan du kontakte stedet der du kjøpte skriveren.

 **FORSIKTIG – FARE FOR VELTING:** Fyll papir i hver papirskuff separat for å redusere risikoen for at utstyret kan velte. La de andre skuffene være lukket til de må åpnes.

-  **FORSIKTIG – VARM OVERFLATE:** Skriveren kan være varm innvendig. Hvis du vil redusere risikoen for skader, må du la overflaten kjøles ned før du berører den.
-  **FORSIKTIG – KLEMFARE:** For å unngå fare for klemskader må du være forsiktig i områder merket med denne etiketten. Klemskader kan oppstå rundt bevegelige deler, for eksempel tannhjul, skuffer og deksler.
-  **FORSIKTIG – POTENSIELLE SKADER:** Dette produktet bruker en laser. Bruk av andre kontroller, justeringer eller prosedyrer enn det som er angitt i *brugerhåndboken*, kan utsette deg for farlig stråling.
-  **FORSIKTIG – POTENSIELLE SKADER:** Litiumbatteriet i dette produktet er ikke beregnet for å byttes. Det kan føre til eksplosjonsfare hvis et litiumbatteri ikke byttes på riktig måte. Du må aldri lade opp, ta fra hverandre eller destruere et litiumbatteri. Kast brukte litiumbatterier i henhold til produsentens instruksjoner og lokale regelverk.

Dette produktet er utviklet, testet og godkjent i henhold til strenge, globale sikkerhetsstandarder ved bruk av komponenter fra spesifikke produsenter. Sikkerhetsfunksjonene til delene kan være skjult. Produsenten er ikke ansvarlig for bruk av andre reservedeler.

Bruk profesjonelt servicepersonell til service og reparasjoner utenom det som er beskrevet i brukerhåndboken.

TA GODT VARE PÅ DISSE INSTRUKSJONENE.

Bli kjent med skriveren

Skriverkonfigurasjon



1	Automatisk dokumentmater (ADM)
2	Skuff for den automatiske dokumentmateren
3	Utskuff for den automatiske dokumentmateren
4	Kontrollpanel
5	Standard utskuff
6	Flerbruksmater
7	Standard 250-arks skuff
8	550-arks skuff (tilleggsutstyr)

Bruke kontrollpanelet



	Kontrollpaneldel	Funksjon
1	Skjerm	<ul style="list-style-type: none"> Vise skrivermeldinger og rekvisitastatus. Konfigurere og bruke skriveren.
2	På/av-knapp	Slå skriveren av eller på. Merk: Trykk på og holde nede av/på-knappen i fem sekunder for å slå av skriveren.
3	Hjem	Gå til startskjermbildet.
4	Tilbake-knapp	Gå tilbake til forrige skjerm.
5	Start-knapp	Start en jobb, avhengig av hvilken modus som er valgt.
6	Lampe	Kontrollere statusen for skriveren.

Tilpasse startbildet

- Klikk på **Innstillinger > Enhet > Synlige ikoner på startsiden** på kontrollpanelet.
- Velg ikonene som du vil skal vises på startbildet.
- Bruk endringene.

Endre språk for skjermtastaturet.

Merk: Du kan bare endre tastaturspråket i oppgaver som krever alfanumeriske inndata, for eksempel e-post eller skanning.

- Trykk på inndatafeltet.
- Trykk og hold inne språktasten på tastaturet.
- Velg språk.

Forstå statusen til indikatorlampen

Lampe	Skriverstatus
Av	Skriveren er slått av eller i dvalemodus.
Blått	Skriveren er klar eller behandler data.
Blinker rødt	Skriveren trenger tilsyn.
Lyser gult	Skriveren er i hvilemodus.

Velge papir

Retningslinjer for papir

Bruk riktig papir for å forhindre papirstopp og sikre problemfri utskrift.

- Bruk alltid nytt, feilfritt papir.
- Før du legger i papir, må du vite hva som er den anbefalte utskriftssiden på papiret. Denne informasjonen finner du vanligvis på emballasjen til papiret.
- Ikke bruk papir som er klippet eller beskåret for hånd.
- Ikke bland flere papirstørrelser, -typer eller papir med forskjellig vekt i samme skuff. Det kan forårsake papirstopp.
- Ikke bruk bestrøket papir med mindre det er spesielt utviklet for elektrofotografisk utskrift.

Papiregenskaper

Papiregenskapene nedenfor påvirker utskriftskvalitet og pålitelighet. Tenk over følgende før utskrift.

Vekt

Standardskuffen kan mate smalbanepapir med en vekt på mellom 60 og 120 g/m² (16–32 pund). Papir som veier under 60 g/m² (16 pund) er kanskje ikke stivt nok til å mates inn på riktig måte og kan forårsake papirstopp.

Krøll

Krøll er tendensen papiret har til å bli krøllet i kantene. For mye krøll kan føre til problemer med papirinntrekkingen. Krøll kan oppstå etter at papir har passert gjennom skriveren, der det utsettes for høye temperaturer. Hvis du oppbevarer papiret uten at det er pakket inn, i varme, fuktige, kalde eller tørre omgivelser, kan det bidra til at papiret krøller seg før det brukes til utskrift, og du risikerer problemer med inntrekkingen.

Glatthet

Papirets glatthet påvirker utskriftskvaliteten direkte. Hvis papiret er for grovt, festes ikke toneren skikkelig til papiret. Hvis papiret er for glatt, kan det føre til problemer med papirinntrekkingen og utskriftskvaliteten. Vi anbefaler bruk av papir med 50 Sheffield-punkter.

Fuktinnhold

Fuktmengden i papiret påvirker både utskriftskvaliteten og skriverens evne til å trekke inn papiret på riktig måte. La papiret ligge i originalemballasjen inntil du skal bruke det. Da utsettes ikke papiret for fuktighetsendringer som kan redusere kvaliteten.

Oppbevar papiret i originalemballasjen i det samme miljøet som skriveren i 24 til 48 timer før det skal brukes. Utvid tiden med flere dager hvis oppbevarings- eller transportmiljøet er svært ulikt skrivermiljøet. Det kan også hende at tykt papir trenger en lengre behandlingsperiode.

Fiberretning

Fiberretningen henviser til retningen på papirfibrene på et papirark. Papiret er enten *smalbane*, der fibrene løper langs papirets lengde, eller *bredbane*, der fibrene løper langs papirets bredde.

For vekt på 60–120 g/m² (16–32 pund) anbefales du å bruke smalbanepapir.

Fiberinnhold

Kopipapir av høy kvalitet er som oftest fremstilt av 100 prosent kjemisk behandlet tremasse. Innholdet gir papiret en høy grad av stabilitet, noe som fører til færre problemer med papirinntrekkingen og bedre utskriftskvalitet. Papir som inneholder fiber fra for eksempel bomull, kan ha negativ innvirkning på papirhåndteringen.

Papir som ikke kan brukes

Følgende papirtyper anbefales ikke for bruk i skriveren:

- Kjemisk behandlet papir som brukes til å kopiere uten karbonpapir, også kjent som karbonfritt papir, karbonfritt kopipapir (CCP) eller NCR-papir ("no carbon required").
- Fortrykt papir som er produsert med kjemikalier som kan smitte av i skriveren.
- Fortrykt papir som kan påvirkes av temperaturen i fikseringsenheten.
- Fortrykt papir som krever registrering (nøyaktig utskriftsplassering på siden) større enn ±2,3 mm (±0,09 tommer), som OCR-skjemaer (Optical Character Recognition).

I noen tilfeller kan du justere registreringen ved hjelp av et program, for å skrive ut på disse skjemaene.

- Bestrøket papir (utviskbart bankpostpapir), syntetisk papir, termisk (varmefølsomt) papir.
- Papir med ujevne kanter eller grov struktur, eller krøllet papir.
- Resirkulert papir som ikke kan brukes i henhold til EN12281:2002 (Europa).
- Papir som er lettere enn 60 g/m².
- Skjemaer eller dokumenter som består av flere deler.

Velge fortrykte skjemaer og brevpapir

- Bruk smalbanepapir.
- Bruk bare skjemaer og brevpapir som er trykt i offset eller dyptrykk.
- Unngå papir med grov eller sterkt profilert overflate.
- Bruk trykkfarge som ikke blir påvirket av harpiksen i toneren. Oksidert eller oljebasert trykkfarge bør oppfylle disse kravene. Det kan hende at lateksbasert trykkfarge ikke oppfyller dem.
- Skriv ut prøver på forhåndsutskrevne skjemaer og brevpapir som du vurderer å bruke, før du kjøper inn større mengder. Dette viser om blekket på det forhåndsutskrevne skjemaet eller brevpapiret påvirker utskriftskvaliteten.

- Kontakt papirleverandøren hvis du er i tvil.
- Når du skal skrive ut på papir med brevhode, legger du i papiret i riktig retning for skriveren din.

Oppbevare papir

Følg disse retningslinjene for oppbevaring av papir for å unngå papirstopp og ujevn utskriftskvalitet:

- Oppbevar papiret i originalemballasjen i det samme miljøet som skriveren i 24 til 48 timer før det skal brukes.
- Utvid tiden med flere dager hvis oppbevarings- eller transportmiljøet er svært ulikt skrivermiljøet. Det kan også hende at tykt papir trenger en lengre behandlingsperiode.
- Resultatene blir best hvis papiret oppbevares ved 21 °C (70 °F) og 40 % relativ luftfuktighet.
- De fleste etikettprodusenter anbefaler å skrive ut i et temperaturområde på 18–24 °C (65–75 °F) med 40–60 prosent relativ luftfuktighet.
- Papiret bør oppbevares i esker, på paller eller hyller, og ikke på gulvet.
- Oppbevar enkeltpakker på en flat overflate.
- Ikke sett noe oppå enkeltpakkene med papir.
- Ta ikke papiret ut av esken eller innpakningen før du er klar til å legge det i skriveren. Esken og innpakningen bidrar til å holde papiret rent, tørt og flatt.

Egnede papirstørrelser

Papirstørrelse	Standard 250-arks skuff	550-arks skuff (tilleggsutstyr)	Flerbruksmater	Tosidig utskrift
A4 210 x 297 mm (8,27 x 11,7 tommer)	✓	✓	✓	✓
A5, stående (SEF) 148 x 210 mm (5,83 x 8,27 tommer)	✓	✓	✓	X
A5, liggende (LEF)¹ 210 x 148 mm (8,27 x 5,83 tommer)	✓	✓	✓	X
A6 105 x 148 mm (4,13 x 5,83 tommer)	✓	✓	✓	X
JIS B5 182 x 257 mm (7,17 x 10,1 tommer)	✓	✓	✓	X

¹ Standardinnstillingen er langsidedatering.

² Papiret må være minst 210 mm (8,27 tommer) bredt og 279,4 mm (11 tommer) langt for tosidig utskrift.

³ Når Universal er valgt, blir siden formatert for 215,90 x 355,60 mm (8,5 x 14 tommer), med mindre størrelsen er definert av programmet.

Papirstørrelse	Standard 250-arks skuff	550-arks skuff (tilleggsutstyr)	Flerbruksmater	Tosidig utskrift
Oficio (Mexico) 215,9 x 340,4 mm (8,5 x 13,4 tommer)	✓	✓	✓	✓
Hagaki 100 x 148 mm (3,94 x 5,83 tommer)	✓	X	✓	X
Statement 139,7 x 215,9 mm (5,5 x 8,5 tommer)	✓	✓	✓	X
Executive 184,2 x 266,7 mm (7,25 x 10,5 tommer)	✓	✓	✓	X
Letter 215,9 x 279,4 mm (8,5 x 11 tommer)	✓	✓	✓	✓
Legal 215,9 x 355,6 mm (8,5 x 14 tommer)	✓	✓	✓	✓
Folio 215,9 x 330,2 mm (8,5 x 13 tommer)	✓	✓	✓	✓
Universal³ 99 x 148 mm til 215,9 x 359,92 mm (3,9 x 5,83 tommer til 8,5 x 14,17 tommer)	✓	✓	✓	✓ ²
7 3/4-konvolutt 98,4 x 190,5 mm (3,875 x 7,5 tommer)	X	X	✓	X
9-konvolutt 98,4 x 225,4 mm (3,875 x 8,9 tommer)	X	X	✓	X
10-konvolutt 104,8 x 241,3 mm (4,12 x 9,5 tommer)	X	X	✓	X
DL-konvolutt 110 x 220 mm (4,33 x 8,66 tommer)	X	X	✓	X

¹ Standardinnstillingen er langsidedmating.

² Papiret må være minst 210 mm (8,27 tommer) bredt og 279,4 mm (11 tommer) langt for tosidig utskrift.

³ Når Universal er valgt, blir siden formatert for 215,90 x 355,60 mm (8,5 x 14 tommer), med mindre størrelsen er definert av programmet.

Papirstørrelse	Standard 250-arks skuff	550-arks skuff (tilleggsutstyr)	Flerbruksmater	Tosidig utskrift
C5-konvolutt 162 x 229 mm (6,38 x 9,01 tommer)	X	X	✓	X
B5-konvolutt 176 x 250 mm (6,93 x 9,84 tommer)	X	X	✓	X
Annen konvolutt 98,4 x 162 mm til 176 x 250 mm (3,87 x 6,38 tommer til 6,93 x 9,84 tommer)	X	X	✓	X

¹ Standardinnstillingen er langsidedatering.

² Papiret må være minst 210 mm (8,27 tommer) bredt og 279,4 mm (11 tommer) langt for tosidig utskrift.

³ Når Universal er valgt, blir siden formatert for 215,90 x 355,60 mm (8,5 x 14 tommer), med mindre størrelsen er definert av programmet.

Egnede papirtyper

Papirtype	Standard 250-arks skuff	550-arks skuff (tilleggsutstyr)	Flerbruksmater	Tosidig utskrift	Automatisk dokumentmater
Vanlig papir	✓	✓	✓	✓	✓
Kartong	X	X	✓	X	X
Resirkulert	✓	✓	✓	✓	X
Papiretiketter*	✓	✓	✓	X	X
Bankpost	✓	✓	✓	✓	X
Brevpapir	✓	✓	✓	✓	X
Fortrykt	✓	✓	✓	✓	X
Farget papir	✓	✓	✓	✓	X
Lett papir	✓	✓	✓	✓	X
Tungt papir	✓	✓	✓	✓	X
Grovt/bomull	✓	✓	✓	✓	X
Konvolutt	X	X	✓	X	X
Grov konvolutt	X	X	✓	X	X

* Enkeltstående papiretiketter støttes ved sporadisk bruk av mindre enn 20 sider per måned. Vinyl- eller legemiddeletiketter eller dobbeltsidige etiketter støttes ikke.

Egnede papirveker

	Standard 250-arks skuff	550-arks skuff (tilleggsutstyr)	Flerbruksmater	Tosidig utskrift	Automatisk dokumentmater
Papirvekt	60–120 g/m ² (16–32 pund)	60–120 g/m ² (16–32 pund)	60–217 g/m ² (16–58 pund)	60–90 g/m ² (16–24 pund)	60–90 g/m ² (16–24 pund)

Installere og konfigurere

Velge en plassering for skriveren

- La det være nok plass rundt skriveren til å kunne åpne skuffer og deksler og til å installere tilleggsutstyr.
- Plasser skriveren i nærheten av et strømuttak.

⚠ FORSIKTIG – POTENSIELLE SKADER: Unngå risiko for brann eller elektrisk støt. Koble strømledningen til en riktig vurdert og ordentlig jordet stikkontakt som er i nærheten av produktet og lett tilgjengelig.

⚡ FORSIKTIG – FARE FOR STØT: Ikke plasser dette produktet i nærheten av vann eller fuktige områder, da dette medfører fare for elektrisk støt.

- Det må være tilstrekkelig luftsirkulasjon i rommet til å oppfylle de nyeste kravene i ASHRAE 62-standarden eller CEN Technical Committee 156-standarden.
- Sett skriveren på en flat, solid og stabil overflate.
- Hold skriveren
 - ren, tørr og fri for støv
 - borte fra løse stifter og binders
 - borte fra den direkte luftstrømmen fra klimaanlegg, ovner eller vifter
 - slik at den ikke utsettes for direkte sollys eller svært tørre eller fuktige forhold
- Vær oppmerksom på de anbefalte temperatuere, og unngå temperatursvingninger.

Romtemperatur	10 til 32,2 °C (50 til 90 °F)
Lagringstemperatur	–40 til 40 °C (–40 til 104 °F)

- La det være god nok plass rundt skriveren til at lufttilførselen blir god. Se følgende mål:



1	Topp	305 mm (12 tommer)
2	Bak	100 mm (3,94 tommer)
3	Høyre side	76,2 mm (3 tommer)

4	Front	305 mm (12 tommer) Merk: Det må minst være 76 mm (3 tommer) ledig plass foran skriveren.
5	Venstre side	110 mm (4,33 tommer)

Koble til kabler

- ⚠ FORSIKTIG – FARE FOR STØT:** Ikke installer dette produktet eller utfør noe elektrisk arbeid med tilkoblinger, for eksempel strømledningen, faksfunksjonen eller telefonen, i tordenvær, da dette medfører fare for elektrisk støt.
- ⚠ FORSIKTIG – POTENSIELLE SKADER:** Unngå risiko for brann eller elektrisk støt. Koble strømledningen til en riktig vurdert og ordentlig jordet stikkontakt som er i nærheten av produktet og lett tilgjengelig.
- ⚠ FORSIKTIG – POTENSIELLE SKADER:** Bruk bare strømledningen som følger med dette produktet, eller en strømledning som er godkjent av produsenten, for å unngå risiko for brann eller elektrisk støt.
- ⚠ FORSIKTIG – POTENSIELLE SKADER:** Bruk bare en 26 AWG eller bedre telefonledning (RJ-11) ved tilkobling av produktet til det offentlige telenettet for å redusere brannfaren. For brukere i Australia må ledningen godkjennes av the Australian Communications and Media Authority.

Advarsel – mulig skade: For å unngå skriverfeil eller tap av data må du ikke ta på USB-kabelen, eventuelle trådløse nettverkskort eller de viste områdene på skriveren under utskrift.



	Skriverport	Funksjon
1	EXT-port	Koble til flere enheter (telefon eller telefonsvarer) til skriveren og telefonlinjen. Bruk denne porten hvis du ikke har en dedikert fakslinje for skriveren, og hvis denne tilkoblingsmetoden støttes i ditt land eller din region.
2	LINE-port	Koble skriveren til en aktiv telefonlinje med en standard veggkontakt (RJ-11), et DSL-filter, en VoIP-adapter eller en annen adapter som gir tilgang til telefonlinjen, slik at du kan sende og motta fakser.
3	USB-skriverport	Koble skriveren til en datamaskin.
4	Ethernet-port	Koble skriveren til et nettverk.

	Skriverport	Funksjon
5	Kontakt for strømledning	Koble skriveren til et jordet strømuttak.

Montere tilleggsskuffer

⚠ FORSIKTIG – FARE FOR STØT: Hvis du vil ha tilgang til kontrollerkortet eller installere ekstra maskinvare eller minneenheter etter installering av skriveren, må du slå av skriveren og trekke ut strømledningen av strømuttaket før du fortsetter. Unnlatelse av å gjøre dette medfører fare for elektrisk støt. Dersom andre enheter er tilkoblet skriveren, må disse også slås av, og alle ledninger som er tilkoblet skriveren, må trekkes ut.

- 1 Slå av skriveren.
- 2 Koble strømledningen fra strømuttaket og deretter fra skriveren.
- 3 Pakk ut tilleggsskuffen, og fjern all emballasje.
- 4 Tilpass skriveren med tilleggsskuffen, og senk skriveren på plass.

⚠ FORSIKTIG – POTENSIELLE SKADER: Hvis skriveren veier mer enn 20 kg (44 pund), trengs det to eller flere personer for å løfte den på en sikker måte.



- 5 Koble strømledningen til skriveren og deretter til stikkontakten.

⚠ FORSIKTIG – POTENSIELLE SKADER: Unngå risiko for brann eller elektrisk støt. Koble strømledningen til en riktig vurdert og ordentlig jordet stikkontakt som er i nærheten av produktet og lett tilgjengelig.

- 6 Slå på skriveren.

Legg skuffen til i skriverdriveren for å gjøre den tilgjengelig for utskriftsjobber. Se [Slik legger du til alternativer i skriverdriveren på side 40](#) hvis du vil ha mer informasjon.

Konfigurere skriveren til å fakse

Konfigurere faksfunksjonen

Merknader:

- Noen tilkoblingsmetoder gjelder bare i enkelte land eller regioner.

- Hvis faksfunksjonen er aktivert og ikke fullstendig konfigurert, så kan indikatorlampen blinke rødt.
- Hvis du ikke har et TCP/IP-miljø, må du bruke kontrollpanelet for å sette opp faks.

Advarsel – mulig skade: Hvis du vil unngå tap av data eller feilfunksjon på skriveren, må du ikke berøre ledninger eller skriveren i området som vises, mens du aktivt sender eller mottar en faks.



Bruke kontrollpanelet

- 1 Fra startbildet trykker du på følgende:
Innstillinger > Enhet > Preferanser > Kjør første oppsett
- 2 Slå av skriveren, vent i ca. ti sekunder, og slå den på igjen.
- 3 På skjermbildet Oppsett av faks kan du konfigurere innstillingene.
- 4 Fullfør installeringen.

Bruke EWS (Embedded Web Server)

- 1 Åpne en nettleser, og skriv inn IP-adressen til skriveren i adressefeltet.

Merknader:

- Vis IP-adressen til skriveren på startsidene. IP-adressen vises som fire sett med tall atskilt med punktum, for eksempel 123.123.123.123.
- Hvis du bruker en proxyserver, må den deaktiveres midlertidig, slik at nettsiden kan lastes inn på riktig måte.

- 2 Klikk på **Innstillinger > Faks > Faksoppsett > Generelle faksinnstillinger**.
- 3 Konfigurer innstillingene.
- 4 Bruk endringene.

Konfigurer faks ved hjelp av en standard telefonlinje

Merk: Disse instruksjonene gjelder bare for skrivere som støtter analog faks.

- ⚠ FORSIKTIG – FARE FOR STØT:** Ikke installer dette produktet eller utfør noe elektrisk arbeid med tilkoblinger, for eksempel strømledningen, faksfunksjonen eller telefonen, i tordenvær, da dette medfører fare for elektrisk støt.
- ⚠ FORSIKTIG – FARE FOR STØT:** Ikke bruk faksfunksjonen når det er tordenvær, da dette medfører fare for elektrisk støt.
- ⚠ FORSIKTIG – POTENSIELLE SKADER:** Bruk bare en 26 AWG eller bedre telefonledning (RJ-11) ved tilkobling av produktet til det offentlige telenettet for å redusere brannfaren. For brukere i Australia må ledningen godkjennes av the Australian Communications and Media Authority.

Oppsett 1: Skriveren er koblet til en dedikert fakslinje

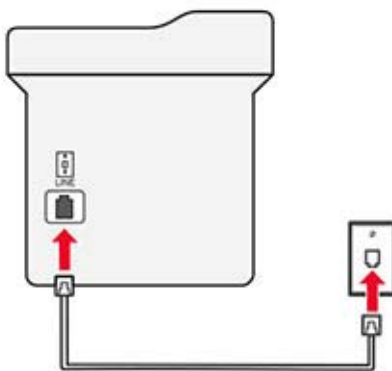
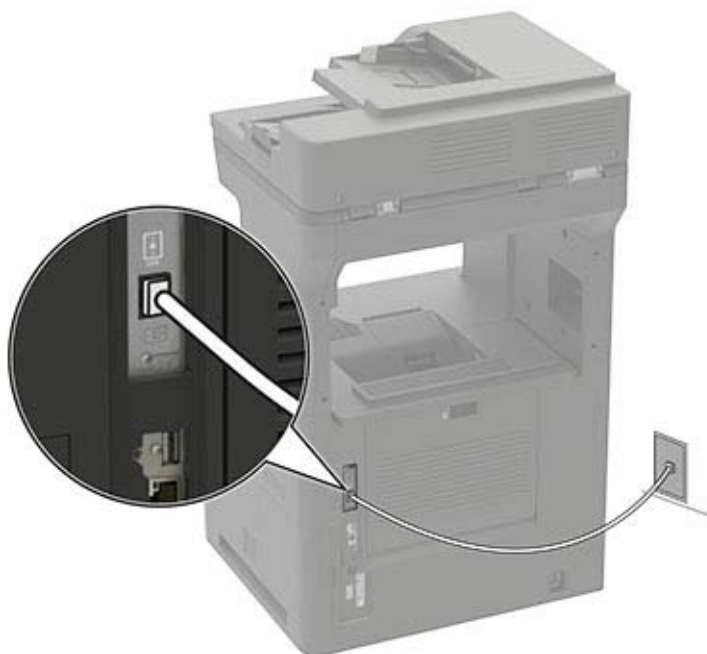

- 1 Koble den ene enden av telefonledningen til skriverens LINE-port.
- 2 Koble den andre enden av ledningen til en aktiv analog telefonkontakt i veggen.

Merknader:

- Du kan konfigurere skriveren slik at fakser mottas automatisk (sett Automatisk svar til **På**) eller manuelt (sett Automatisk svar til **Av**).

- Hvis du vil motta fakser automatisk, angir du at skriveren skal svare etter et bestemt antall ringesignaler.

Oppsett 2: Skriveren deler linje med en telefonsvarer

Merk: Hvis du abonnerer på en tjeneste for bestemt ringemønster, må du velge det riktige ringemønsteret for skriveren. Hvis ikke, vil ikke skriveren motta fakser selv om du har angitt at den skal motta fakser automatisk.

Koblet til den samme veggkontakten

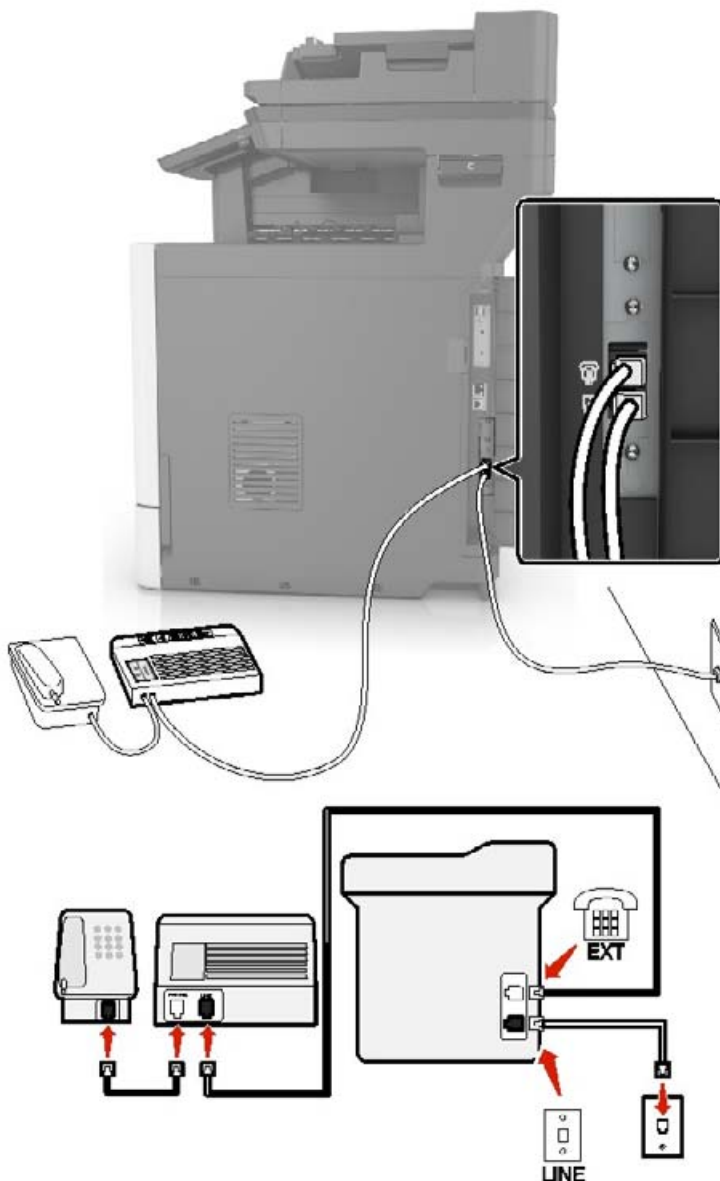

Merk: Disse instruksjonene gjelder bare for skrivere som har EXT- og LINE-porter.

- Koble den ene enden av telefonledningen til skriverens LINE-port.
- Koble den andre enden av ledningen til en aktiv analog veggkontakt.
- Koble telefonsvareren til skriverens telefonport.

Koblet til forskjellige veggkontakter

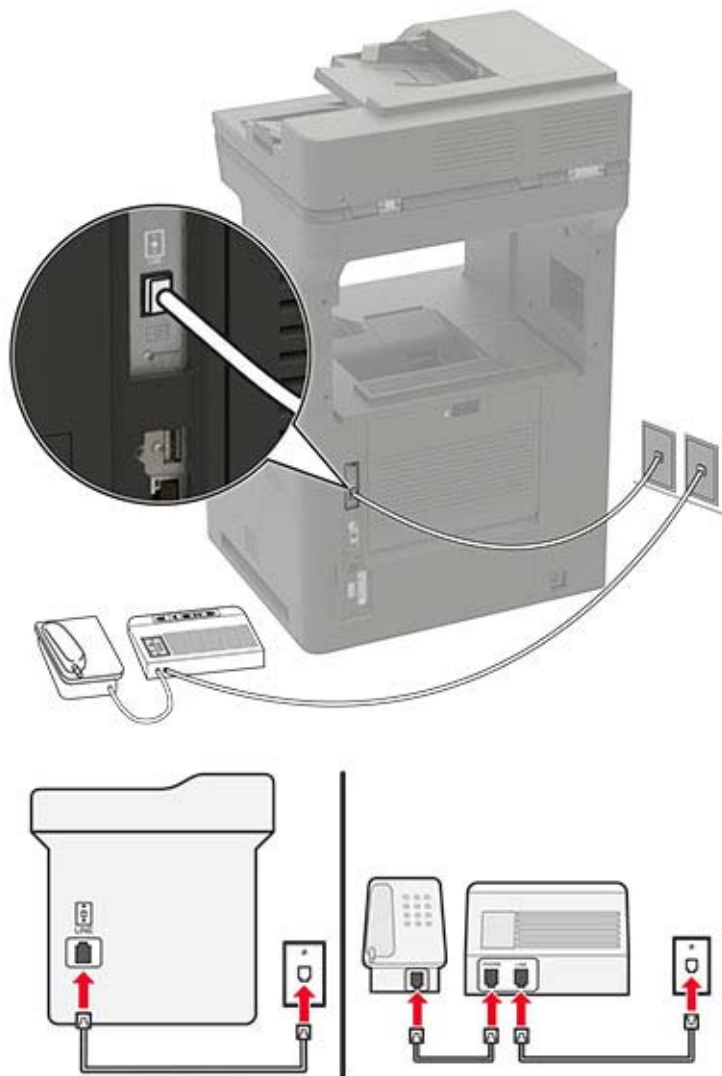

- 1 Koble den ene enden av telefonledningen til skriverens LINE-port.
- 2 Koble den andre enden av ledningen til en aktiv analog veggkontakt.

Merknader:

- Hvis du bare har ett telefonnummer på linjen, må du angi at skriveren skal motta fakser automatisk.
- Angi at skriveren skal besvare anrop to ringesignaler etter telefonsvareren. Hvis for eksempel telefonsvareren besvarer anrop etter fire ring, kan du sette skriverens innstilling for Antall ring før svar til 6.

Konfigurer faks i land eller regioner med forskjellige telefonveggkontakter og -plugger

Merk: Disse instruksjonene gjelder bare for skrivere som støtter analog faks.

 **FORSIKTIG – FARE FOR STØT:** Ikke installer dette produktet eller utfør noe elektrisk arbeid med tilkoblinger, for eksempel strømledningen, faksfunksjonen eller telefonen, i tordenvær, da dette medfører fare for elektrisk støt.

 **FORSIKTIG – FARE FOR STØT:** Ikke bruk faksfunksjonen når det er tordenvær, da dette medfører fare for elektrisk støt.

 **FORSIKTIG – POTENSIELLE SKADER:** Bruk bare en 26 AWG eller bedre telefonledning (RJ-11) ved tilkobling av produktet til det offentlige telenettet for å redusere brannfaren. For brukere i Australia må ledningen godkjennes av the Australian Communications and Media Authority.

Standardveggkontakten som brukes i de fleste land eller regioner, er RJ-11. Hvis veggkontakten eller utstyret på stedet ikke er kompatibelt med denne typen tilkobling, må du bruke en telefonadapter. En adapter for ditt land eller din region følger kanskje ikke med skriveren, og du må kanskje kjøpe den i tillegg.

En adapterplugg kan være installert i skriverens telefonport. Ikke fjern adapterpluggen fra skriverens telefonport hvis du kobler til et serie- eller toportssystem.

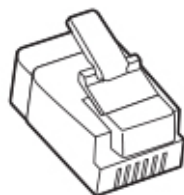

Koble skriveren til en annen type veggkontakt enn RJ-11

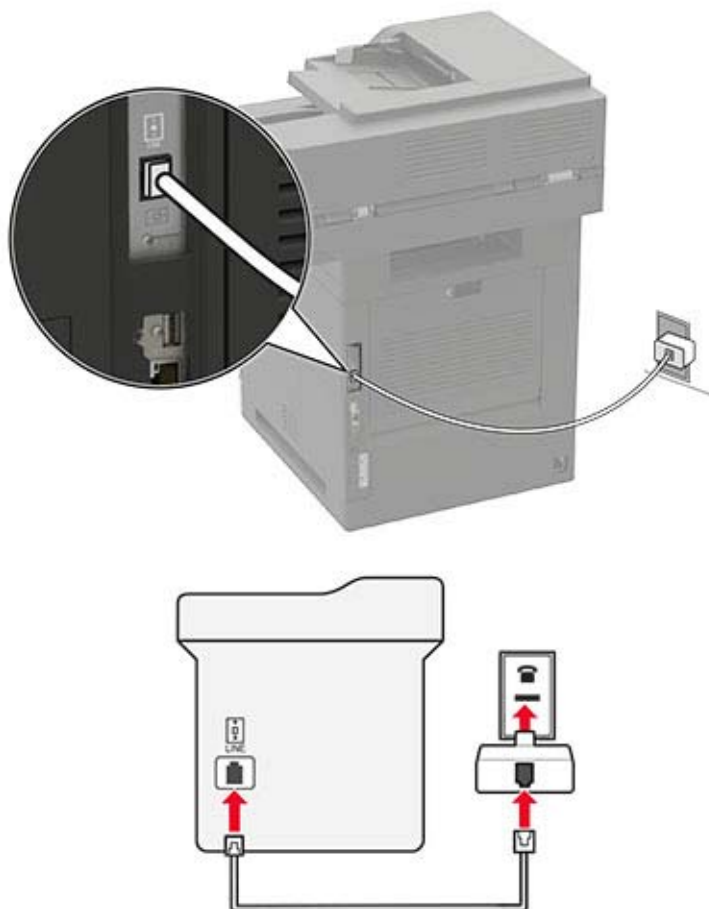

- 1 Koble den ene enden av telefonledningen til skriverens LINE-port.
- 2 Koble den andre enden av ledningen til RJ-11-adapteren, og koble deretter adapteren til veggkontakten.
- 3 Hvis du vil koble en annen enhet til den samme veggkontakten, og hvis enheten har en annen type kontakt enn RJ-11, må du koble den direkte til telefonadapteren.

Koble til en tjeneste for bestemt ringemønster

En tjeneste for bestemt ringemønster gjør det mulig å ha flere telefonnumre på én telefonlinje. Hvert telefonnummer tildeles et eget ringemønster.

- 1 Gå til startbildet, og trykk på **Innstillinger > Faks > Faksoppsett > Innstillinger for mottak av faks > Administrasjon > Svar ved.**
- 2 Velg et ringemønster.

Angi dato og klokkeslett for faks

- 1 Gå til startsidene, og trykk på **Innstillinger > Enhet > Preferanser > Dato og klokkeslett > Konfigurer.**
- 2 Konfigurer innstillingene.

Konfigurere sommertid

- 1 Gå til startside, og trykk på **Innstillinger > Enhet > Preferanser > Dato og klokkeslett > Konfigurer**.
- 2 I menyen Tidssone trykker du på **(UTC + bruker) Tilpasset**.
- 3 I menyen Konfigurer trykker du på **UTC-forskyvning**.
- 4 Konfigurer innstillingene.

Konfigurere innstillinger for fakhøytaler

- 1 Gå til startbildet, og trykk på **Innstillinger > Faks > Faksoppsett > Høytalerinnstillinger**.
- 2 Gjør følgende:
 - Sett Høytalermodus til **Alltid på**.
 - Sett Høytalervolum til **Høy**.
 - Aktiver Ringe volum.

Konfigurere SMTP-innstillinger for e-post

Konfigurer SMTP-innstillingene (Simple Mail Transfer Protocol) for å sende et skannet dokument via e-post. Innstillingene varierer fra leverandør til leverandør av e-posttjenester. Hvis du vil ha mer informasjon, kan du se [e-postleverandører](#).

Før du begynner, må du kontrollere at skriveren er koblet til et nettverk og at nettverket er koblet til Internett.

Bruke EWS (Embedded Web Server)

- 1 Åpne en nettleser, og skriv inn IP-adressen til skriveren i adressefeltet.

Merknader:

- Vis IP-adressen til skriveren på startside til skriveren. IP-adressen vises som fire sett med tall atskilt med punktum, for eksempel 123.123.123.123.
- Hvis du bruker en proxyserver, må den deaktiveres midlertidig, slik at nettsiden kan lastes inn på riktig måte.

- 2 Klikk på **Innstillinger > E-post**.
- 3 Fra seksjonen Oppsett av e-post konfigurerer du innstillingene.

Merknader:

- Hvis du vil ha mer informasjon om passordet, kan du se listen over [e-postleverandører](#).
- Hvis du har en e-postleverandør som ikke er på listen, kan du kontakte leverandøren og be om innstillingene.

- 4 Klikk på **Save (Lagre)**.

Bruke veiviseren for e-postoppsett på skriveren

Merk: Før du bruker veiviseren, må du kontrollere at fastvaren til skriveren er oppdatert. Se [Oppdatere fastvare på side 39](#) hvis du vil ha mer informasjon.

- 1 Trykk på **E-post** på startbildet.
- 2 Trykk på **Konfigurer nå**, og skriv deretter inn e-postadressen din.
- 3 Skriv inn passordet.

Merknader:

- Avhengig av leverandøren av e-posttjenesten skriver du inn passordet for kontoen, passordet for appen eller passordet for godkjenning. Hvis du vil ha mer informasjon om passordet, kan du se listen over [e-postleverandører](#), og se deretter etter enhetspassord.
- Hvis leverandøren ikke er oppført, kontakter du leverandøren og spør etter innstillingene primær SMTP-gateway, primær SMTP-gatewayport, Bruk SSL/TLS og SMTP-servergodkjenning. Fortsett med oppsettet etter at du har fått innstillingene.

- 4 Trykk på **OK**.

Bruke menyen Innstillinger på skriveren

- 1 Trykk på **Innstillinger > E-post > E-postoppsett** på startbildet.
- 2 Konfigurer innstillingene.

Merknader:

- Hvis du vil ha mer informasjon om passordet, kan du se listen over [e-postleverandører](#).
- Hvis du har en e-postleverandør som ikke er på listen, kan du kontakte leverandøren og be om innstillingene.

E-postleverandører

- [AOL Mail](#)
- [Comcast Mail](#)
- [Gmail](#)
- [iCloud Mail](#)
- [Mail.com](#)
- [NetEase Mail \(mail.126.com\)](#)
- [NetEase Mail \(mail.163.com\)](#)
- [NetEase Mail \(mail.yeah.net\)](#)
- [Outlook Live eller Microsoft 365](#)
- [QQ Mail](#)
- [Sina Mail](#)
- [Sohu Mail](#)
- [Yahoo! Mail](#)
- [Zoho Mail](#)

Merknader:

- Hvis det oppstår feil ved bruk av innstillingene, må du kontakte e-postleverandøren.
- For å kontakte e-postleverandører som ikke er på listen, ta kontakt med leverandøren din.

AOL Mail

Innstilling	Verdi
Primær SMTP-gateway	smtp.aol.com
Primær SMTP-gatewayport	587
Bruk SSL/TLS	Nødvendig
Krever klarert sertifikat	Deaktivert
Svaradresse	E-postadressen din
SMTP-servergodkjenning	Pålogging/vanlig
Enhetsinitiert e-post	Bruk SMTP-enhetsidentifikasjon
Bruker-ID for enhet	E-postadressen din
Passord for enhet	Programpassord Merk: Hvis du vil opprette et programpassord, går du til siden AOL-kontosikkerhet , logger deg på kontoen og klikker deretter på Generer programpassord .

Comcast Mail

Innstilling	Verdi
Primær SMTP-gateway	smtp.comcast.net
Primær SMTP-gatewayport	587
Bruk SSL/TLS	Nødvendig
Krever klarert sertifikat	Deaktivert
Svaradresse	E-postadressen din
SMTP-servergodkjenning	Pålogging/vanlig
Enhetsinitiert e-post	Bruk SMTP-enhetsidentifikasjon
Bruker-ID for enhet	E-postadressen din
Passord for enhet	Passord for konto

Gmail™

Merk: Kontroller at to-trinnsbekreftelse er aktivert på Google-kontoen. Hvis du vil aktivere to-trinnsbekreftelse, går du til siden [Google Account Security](#), logger på kontoen din og fra «Signing in to Google» klikker du deretter på **2-Step Verification**.

Innstilling	Verdi
Primær SMTP-gateway	smtp.gmail.com
Primær SMTP-gatewayport	587
Bruk SSL/TLS	Nødvendig

Innstilling	Verdi
Krever klarert sertifikat	Deaktivert
Svaradresse	E-postadressen din
SMTP-servergodkjenning	Pålogging/vanlig
Enhetsinitiert e-post	Bruk SMTP-enhetsidentifikasjon
Bruker-ID for enhet	E-postadressen din
Passord for enhet	Programpassord Merknader: <ul style="list-style-type: none"> • Hvis du vil opprette et programpassord, går du til siden Google Account Security, logger på kontoen og fra «Signing in to Google» klikker du deretter på Programpassord. • «Legg til passord» vises bare hvis to-trinn-verifisering er aktivert.

iCloud Mail

Merk: Kontroller at to-trinnsbekreftelse er aktivert på kontoen.

Innstilling	Verdi
Primær SMTP-gateway	smtp.mail.me.com
Primær SMTP-gatewayport	587
Bruk SSL/TLS	Nødvendig
Krever klarert sertifikat	Deaktivert
Svaradresse	E-postadressen din
SMTP-servergodkjenning	Pålogging/vanlig
Enhetsinitiert e-post	Bruk SMTP-enhetsidentifikasjon
Bruker-ID for enhet	E-postadressen din
Passord for enhet	Programpassord Merk: Hvis du vil opprette et programpassord, går du til siden iCloud Account Management og logger på kontoen, deretter fra Security klikker du på Generate Password .

Mail.com

Innstilling	Verdi
Primær SMTP-gateway	smtp.mail.com
Primær SMTP-gatewayport	587
Bruk SSL/TLS	Nødvendig
Krever klarert sertifikat	Deaktivert
Svaradresse	E-postadressen din
SMTP-servergodkjenning	Pålogging/vanlig
Enhetsinitiert e-post	Bruk SMTP-enhetsidentifikasjon
Bruker-ID for enhet	E-postadressen din

Innstilling	Verdi
Passord for enhet	Passord for konto

NetEase Mail (mail.126.com)

Merk: Kontroller at SMTP-tjenesten er aktivert på kontoen. Hvis du vil aktivere tjenesten, fra startside til NetEase, klikker du på **Settings > POP3/SMTP/IMAP**, og aktiverer enten **IMAP/SMTP service** eller **POP3/SMTP service**.

Innstilling	Verdi
Primær SMTP-gateway	smtp.126.com
Primær SMTP-gatewayport	465
Bruk SSL/TLS	Nødvendig
Krever klarert sertifikat	Deaktivert
Svaradresse	E-postadressen din
SMTP-servergodkjenning	Pålogging/vanlig
Enhetsinitiert e-post	Bruk SMTP-enhetsidentifikasjon
Bruker-ID for enhet	E-postadressen din
Passord for enhet	Passord for godkjenning Merk: Godkjenningsspassordet oppgis når IMAP/SMTP service eller POP3/SMTP service er aktivert.

NetEase Mail (mail.163.com)

Merk: Kontroller at SMTP-tjenesten er aktivert på kontoen. Hvis du vil aktivere tjenesten, fra startside til NetEase, klikker du på **Settings > POP3/SMTP/IMAP**, og aktiverer enten **IMAP/SMTP service** eller **POP3/SMTP service**.

Innstilling	Verdi
Primær SMTP-gateway	smtp.163.com
Primær SMTP-gatewayport	465
Bruk SSL/TLS	Nødvendig
Krever klarert sertifikat	Deaktivert
Svaradresse	E-postadressen din
SMTP-servergodkjenning	Pålogging/vanlig
Enhetsinitiert e-post	Bruk SMTP-enhetsidentifikasjon
Bruker-ID for enhet	E-postadressen din
Passord for enhet	Passord for godkjenning Merk: Godkjenningsspassordet oppgis når IMAP/SMTP service eller POP3/SMTP service er aktivert.

NetEase Mail (mail.yeah.net)

Merk: Kontroller at SMTP-tjenesten er aktivert på kontoen. Hvis du vil aktivere tjenesten, fra startsidene til NetEase, klikker du på **Settings > POP3/SMTP/IMAP**, og aktiverer enten **IMAP/SMTP service** eller **POP3/SMTP service**.

Innstilling	Verdi
Primær SMTP-gateway	smtp.yeah.net
Primær SMTP-gatewayport	465
Bruk SSL/TLS	Nødvendig
Krever klarert sertifikat	Deaktivert
Svaradresse	E-postadressen din
SMTP-servergodkjenning	Pålogging/vanlig
Enhetsinitiert e-post	Bruk SMTP-enhetsidentifikasjon
Bruker-ID for enhet	E-postadressen din
Passord for enhet	Passord for godkjenning Merk: Godkjenningsspassordet oppgis når IMAP/SMTP service eller POP3/SMTP service er aktivert.

Outlook Live eller Microsoft 365

Disse innstillingene gjelder for e-postdomenene outlook.com og hotmail.com, samt Microsoft 365-kontoer.

Innstilling	Verdi
Primær SMTP-gateway	smtp.office365.com
Primær SMTP-gatewayport	587
Bruk SSL/TLS	Nødvendig
Krever klarert sertifikat	Deaktivert
Svaradresse	E-postadressen din
SMTP-servergodkjenning	Pålogging/vanlig
Enhetsinitiert e-post	Bruk SMTP-enhetsidentifikasjon
Bruker-ID for enhet	E-postadressen din
Passord for enhet	Passord for konto eller program Merknader: <ul style="list-style-type: none"> • For kontoer med to-trinnsbekreftelse deaktivert, bruker du kontopassordet. • Hvis kontoer på outlook.com eller hotmail.com med to-trinnsbekreftelse er aktivert, må du bruke et app-passord. Hvis du vil opprette et app-passord, går du til siden Outlook Live Account Management og logger deretter på kontoen.

Merk: Hvis du ønsker flere oppsettsalternativer for bedrifter som bruker Microsoft 365, kan du gå til [hjelpesiden for Microsoft 365](#).

QQ Mail

Merk: Kontroller at SMTP-tjenesten er aktivert på kontoen. For å aktivere tjenesten går du til startside til QQ Mail og klikker på **Settings > Account**. Fra POP3/IMAP/SMTP/Exchange/CardDAV/CalDAV Service aktiverer du enten **POP3/SMTP service** eller **IMAP/SMTP service**.

Innstilling	Verdi
Primær SMTP-gateway	smtp.qq.com
Primær SMTP-gatewayport	587
Bruk SSL/TLS	Nødvendig
Krever klarert sertifikat	Deaktivert
Svaradresse	E-postadressen din
SMTP-servergodkjenning	Pålogging/vanlig
Enhetsinitiert e-post	Bruk SMTP-enhetsidentifikasjon
Bruker-ID for enhet	E-postadressen din
Passord for enhet	Autorisasjonskode Merk: Hvis du vil generere en autorisasjonskode går du til startside til QQ Mail og klikker på Settings > Account , og deretter fra POP3/IMAP/SMTP/Exchange/CardDAV/CalDAV Service klikker du på Generate authorization code .

Sina Mail

Merk: Kontroller at POP3/SMTP-tjenesten er aktivert på kontoen. Hvis du vil aktivere tjenesten, går du til startside til Sina Mail og klikker på **Settings > More settings > User-end POP/IMAP/SMTP**, og aktiverer deretter **POP3/SMTP service**.

Innstilling	Verdi
Primær SMTP-gateway	smtp.sina.com
Primær SMTP-gatewayport	587
Bruk SSL/TLS	Nødvendig
Krever klarert sertifikat	Deaktivert
Svaradresse	E-postadressen din
SMTP-servergodkjenning	Pålogging/vanlig
Enhetsinitiert e-post	Bruk SMTP-enhetsidentifikasjon
Bruker-ID for enhet	E-postadressen din
Passord for enhet	Autorisasjonskode Merk: Hvis du vil opprette en autorisasjonskode, går du til startside for e-post og klikker på Settings > More settings > User-end POP/IMAP/SMTP , og deretter aktiverer du Authorization code status .

Sohu Mail

Merk: Kontroller at SMTP-tjenesten er aktivert på kontoen. Hvis du vil aktivere tjenesten, går du til startsideen til Sohu Mail og klikker på **Options > Settings > POP3/SMTP/IMAP**, og deretter aktiverer du enten **IMAP/SMTP service** eller **POP3/SMTP service**.

Innstilling	Verdi
Primær SMTP-gateway	smtp.sohu.com
Primær SMTP-gatewayport	465
Bruk SSL/TLS	Nødvendig
Krever klarert sertifikat	Deaktivert
Svaradresse	E-postadressen din
SMTP-servergodkjenning	Pålogging/vanlig
Enhetsinitiert e-post	Bruk SMTP-enhetsidentifikasjon
Bruker-ID for enhet	E-postadressen din
Passord for enhet	Uavhengig passord Merk: Det uavhengige passordet oppgis når IMAP/SMTP service eller POP3/SMTP service er aktivert.

Yahoo! Mail

Innstilling	Verdi
Primær SMTP-gateway	smtp.mail.yahoo.com
Primær SMTP-gatewayport	587
Bruk SSL/TLS	Nødvendig
Krever klarert sertifikat	Deaktivert
Svaradresse	E-postadressen din
SMTP-servergodkjenning	Pålogging/vanlig
Enhetsinitiert e-post	Bruk SMTP-enhetsidentifikasjon
Bruker-ID for enhet	E-postadressen din
Passord for enhet	Programpassord Merk: Hvis du vil opprette et programpassord, går du til siden Yahoo Account Security , logger deg på kontoen og klikker deretter på Generate app password .

Zoho Mail

Innstilling	Verdi
Primær SMTP-gateway	smtp.zoho.com
Primær SMTP-gatewayport	587
Bruk SSL/TLS	Nødvendig
Krever klarert sertifikat	Deaktivert
Svaradresse	E-postadressen din

Innstilling	Verdi
SMTP-servergodkjenning	Pålogging/vanlig
Enhetsinitiert e-post	Bruk SMTP-enhetsidentifikasjon
Bruker-ID for enhet	E-postadressen din
Passord for enhet	<p>Passord for konto eller program</p> <p>Merknader:</p> <ul style="list-style-type: none"> • For kontoer med to-trinnsbekreftelse deaktivert, bruker du kontopassordet. • Hvis kontoer med to-trinnsbekreftelse er aktivert, må du bruke et programpassord. For å opprette et programpassord, går du til siden Zoho Mail Account Security og logger på kontoen din, og fra Application-Specific Passwords klikker du på Generate New Password.

Legge i papir og spesialpapir

Angi papirstørrelse og -type

1 Velg følgende på startsidene:

Innstillinger > Papir > Skuffkonfigurasjon > Papirstørrelse/-type > velg en papirkilde

2 Angi papirstørrelse og -type.

Konfigurere innstillinger for universalpapir

1 Gå til startsidene, trykk på **Innstillinger > Papir > Papirtypekonfigurerings > Universaloppsett**.

2 Konfigurer innstillingene.

Legge i skuffer

1 Ta ut skuffen.

Merk: For å unngå papirstopp må du ikke fjerne skuffen mens skriveren er i bruk.



2 Juster skinnene slik at de samsvarer med størrelsen på papiret du legger i.

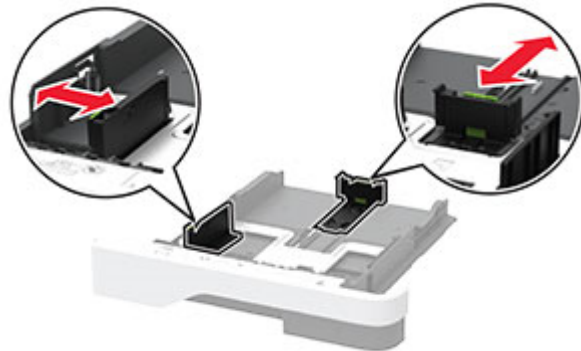

3 Bøy, luft og juster papirkantene før du legger det i.



4 Legg i papirbunken med utskriftssiden ned, og kontroller at skinnene ligger tett inntil papiret.

Merknader:

- Legg papir med brevhode med forsiden ned og med toppteksten mot forsiden av skuffen for ensidig utskrift.
- Legg papir med brevhode med forsiden opp og med toppteksten mot baksiden av skuffen for tosidig utskrift.
- Ikke skyv papir inn i skuffen.
- Kontroller at papirbunken ikke er høyere enn kapasitetsmerket for å unngå at papir setter seg fast.



5 Sett inn skuffen.

Hvis det er nødvendig, angir du papirstørrelsen og -typen på kontrollpanelet, slik at de samsvarer med papiret som er lagt i.

Legge papir i flerbruksmateren

1 Åpne flerbruksmateren.

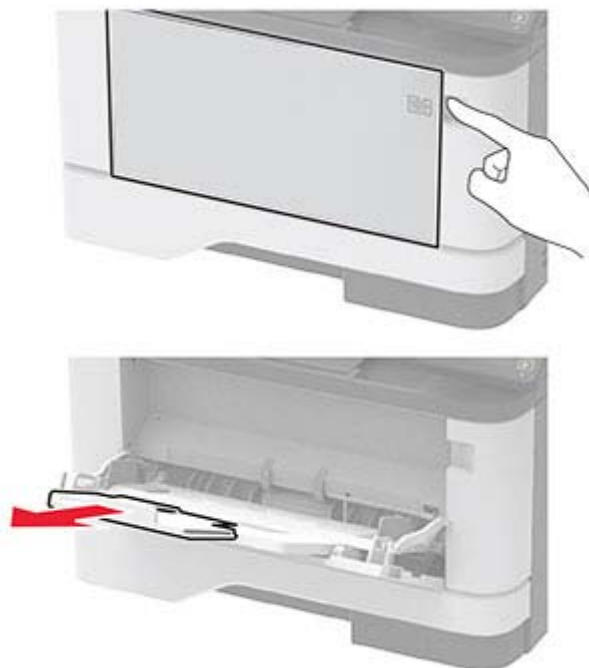

2 Bøy, luft og juster papirkantene før du legger det i.



3 Legg i papir med utskriftssiden opp.

Merknader:

- Legg papir med brevhode med forsiden opp og med toppteksten mot baksiden av skriveren for ensidig utskrift.
- Legg papir med brevhode med forsiden ned og toppteksten mot forsiden av skriveren for tosidig utskrift.
- Legg i konvolutter med klaffsiden ned på venstre side.

Advarsel – mulig skade: Ikke bruk konvolutter med frimerker, klips, klemmer, vinduer, foring eller selvklebende lim.

- 4 Juster skinnen slik at de samsvarer med størrelsen på papiret du legger i.

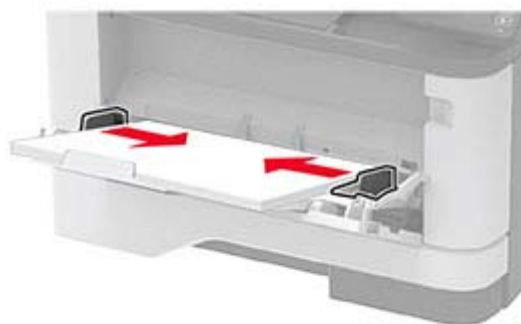

- 5 Angi papirstørrelse og papirtype i henhold til papiret som er lagt i skuffen, på skriverens kontrollpanel.

Koble sammen skuffer

- 1 Gå til startbildet, og trykk på **Innstillinger** > **Papir** > **Skuffkonfigurering** > velg en papirkilde.
- 2 Angi samme papirstørrelse og -type for skuffene du kobler sammen.
- 3 Gå til startbildet, og trykk på **Innstillinger** > **Enhet** > **Vedlikehold** > **Konfig.meny** > **Skuffkonfigurering** > **Skuffkobling**.
- 4 Trykk på **Automatisk**.

Hvis du vil koble fra skuffer, må du kontrollere at ingen av skuffene har samme innstillinger for papirstørrelse og -type.

Advarsel – mulig skade: Temperaturen i fikseringsenheten varierer i samsvar med den angitte papirtypen. For å unngå problemer med utskrift må du sørge for at innstillingene for papirtype i skriveren stemmer overens med papiret som ligger i skuffen.

Installere og oppdatere programvare, drivere og fastvare

Installere skriverprogramvaren

Merknader:

- Skriverdriveren er inkludert i installeringsprogrammet for programvaren.
 - For Macintosh-maskiner med macOS versjon 10.7 eller nyere trenger du ikke å installere driveren for å skrive ut på en AirPrint-sertifisert skriver. Hvis du vil ha egendefinerte utskriftsfunksjoner, laster du ned skriverdriveren.
- 1 Skaff en kopi av installeringspakken for programvaren.
 - Fra CD-en med programvare som ble levert med skriveren.
 - Fra hjemmesiden vår eller stedet der skriveren ble kjøpt
 - 2 Kjør installasjonsprogrammet, og følg instruksjonene på skjermen.

Installere faksdriveren

- 1 Gå til nettsiden vår eller stedet der du kjøpte skriveren, og få tak i installeringspakken.
- 2 Kjør installasjonsprogrammet, og følg instruksjonene på skjermen.

Legge skrivere til en datamaskin

Gjør ett av følgende før du begynner:

- Koble skriveren og datamaskinen til det samme nettverket. For mer informasjon om tilkobling av skriveren til et nettverk, kan du se [Koble skriveren til et Wi-Fi-nettverk på side 40](#).
- Koble datamaskinen til skriveren. Se [Koble en datamaskin til skriveren på side 42](#) hvis du vil ha mer informasjon.
- Koble skriveren til datamaskinen med en USB-kabel. Se [Koble til kabler på side 18](#) hvis du vil ha mer informasjon.

Merk: USB-kabelen selges separat.

For Windows-brukere

- 1 Installer skriverdriveren fra en datamaskin.

Merk: Se [Installere skriverprogramvaren på side 37](#) hvis du vil ha mer informasjon.

- 2 Åpne **Skrivere og skannere**, og klikk deretter på **Legg til en skriver eller skanner**.

- 3 Gjør ett av følgende, avhengig av skrivertilkoblingen din:

- Velg en skriver fra listen, og klikk deretter på **Legg til**.
- Klikk på **Vis Wi-Fi Direct-skrivere**, velg en skriver, og klikk deretter på **Legg til enhet**.
- Klikk på **Skriveren jeg vil ha er ikke listet**, og deretter, fra Legg til skriver-vinduet, gjør du følgende:
 - a Velg **Legg til en skriver ved å bruke en TCP/IP-adresse eller et vertsnavn**, og klikk deretter på **Neste**.
 - b Skriv inn IP-adressen til skriveren i feltet Vertsnavn eller IP-adresse, og klikk deretter på **Neste**.

Merknader:

- Vis IP-adressen til skriveren på startbildet til skriveren. IP-adressen vises som fire sett med tall atskilt med punktum, for eksempel 123.123.123.123.
- Hvis du bruker en proxyserver, må den deaktiveres midlertidig, slik at nettsiden kan lastes inn på riktig måte.

- c Velg en skriverdriver, og klikk deretter på **Neste**.
- d Velg **Bruk skriverdriveren som er installert (anbefales)**, og klikk deretter på **Neste**.
- e Skriv inn et skrivernavn, og klikk deretter på **Neste**.
- f Velg et skriverdelingsvalg, og klikk på **Neste**.
- g Klikk på **Fullfør**.

For Macintosh-brukere:

- 1 Åpne **Skrivere og skannere** på en datamaskin.
- 2 Klikk på **+**, og velg deretter en skriver.
- 3 Velg en skriverdriver fra Bruk-menyen.

Merknader:

- Hvis du vil bruke skriverdriveren for Macintosh, velger du enten **AirPrint** eller **Secure AirPrint**.
- Hvis du vil ha egendefinerte utskriftsfunksjoner, velger du produsentens skriverdriver. For informasjon om å installere driveren kan du se [Installere skriverprogramvaren på side 37](#).

4 Legg til skriveren.

Oppdatere fastvare

Hvis du vil forbedre skriverytelsen og løse problemer, må du oppdatere fastvaren til skriveren regelmessig.

Kontakt en salgsrepresentant hvis du vil ha mer informasjon om hvordan du oppdaterer fastvaren.

1 Åpne en nettleser, og skriv inn IP-adressen til skriveren i adressefeltet.

Merknader:

- Vis IP-adressen til skriveren på startsidene til skriveren. IP-adressen vises som fire sett med tall atskilt med punktum, for eksempel 123.123.123.123.
- Hvis du bruker en proxyserver, må den deaktiveres midlertidig, slik at nettsiden kan lastes inn på riktig måte.

2 Klikk på **Innstillinger > Enhet > Oppdater fastvare**.

3 Gjør ett av følgende:

- Klikk på **Se etter oppdateringer > Jeg godtar, start oppdateringen**.
- Last opp flash-filen.
 - a Bla deg frem til flash-filen.
 - b Klikk på **Last opp > Start**.

Eksportere eller importere en konfigurasjonsfil

Du kan eksportere skriverens konfigurasjonsinnstillinger til en tekstfil, og deretter importere filen for å bruke innstillingene på andre skrivere.

1 Åpne en nettleser, og skriv inn IP-adressen til skriveren i adressefeltet.

Merknader:

- Vis IP-adressen til skriveren på startsidene til skriveren. IP-adressen vises som fire sett med tall atskilt med punktum, for eksempel 123.123.123.123.
- Hvis du bruker en proxyserver, må den deaktiveres midlertidig, slik at nettsiden kan lastes inn på riktig måte.

2 Fra den innebygde webserveren klikker du på **Eksporter konfigurasjon** eller **Importer konfigurasjon**.

3 Følg instruksjonene på skjermen.

4 Hvis skriveren støtter programmer, gjør du følgende:

- a Klikk på **Programmer >** , og velg programmet **> Konfigurer**.
- b Klikk på **Eksporter** eller **Importer**.

Slik legger du til alternativer i skriverdriveren

For Windows-brukere

- 1 Åpne mappen Skrivere.
- 2 Velg skriveren du vil oppdatere, og gjør ett av følgende:
 - Hvis du har Windows 7 eller nyere, velger du **Skriveregenskaper**.
 - Hvis du har en eldre versjon, velger du **Egenskaper**.
- 3 Gå til fanen Konfigurasjon, og velg deretter **Oppdater nå – spør skriver**.
- 4 Bruk endringene.

For Macintosh-brukere:

- 1 Gå til Systemvalg på Apple-menyen, naviger til skriveren, og velg **Alternativer og rekvisita**.
- 2 Gå til listen over tilleggsutstyr, og legg til installert tilleggsutstyr.
- 3 Bruk endringene.

Nettverksutskrift

Koble skriveren til et Wi-Fi-nettverk

Før du starter, kontrollerer du at:

- Aktiv adapter er satt til Auto. Gå til startbildet og trykk på **Innstillinger > Nettverk/porter > Nettverksoversikt > Aktiv adapter**.
- Ethernet-kabelen er ikke koblet til skriveren.

Bruke veiviseren for trådløst oppsett i skriveren

Før du bruker veiviseren, må du kontrollere at fastvaren til skriveren er oppdatert. Se [Oppdatere fastvare på side 39](#) hvis du vil ha mer informasjon.

- 1 Fra startbildet trykker du på  > **Sett opp nå**.
- 2 Velg et Wi-Fi-nettverk, og skriv deretter inn nettverkspassordet.
- 3 Trykk på **Ferdig**.

Bruke menyen Innstillinger på skriveren

- 1 Gå til startbildet og trykk på **Innstillinger > Nettverk/porter > Trådløs > Oppsett på skriverkontrollpanelet > Velg nettverk**.
- 2 Velg et Wi-Fi-nettverk, og skriv deretter inn nettverkspassordet.

Merk: Det vises en melding om oppsett av Wi-Fi-nettverk ved første oppsett av Wi-Fi-nettverksklare skrivermodeller.

Koble skriveren til et trådløst nettverk ved å bruke Wi-Fi Protected Setup (WPS)

Før du starter, kontrollerer du at:

- Tilgangspunktet (den trådløse ruter) er WPS-sertifisert eller WPS-kompatibelt. Du finner mer informasjon i dokumentasjonen som fulgte med tilgangspunktet.
- Det er installert et trådløst nettverkskort i skriveren. Du finner mer informasjon i instruksjonene som fulgte med adapteren.
- Aktiv adapter er satt til Auto. Gå til startbildet og trykk på **Innstillinger > Nettverk/porter > Nettverksoversikt > Aktiv adapter**.

Bruke trykknappmetoden

- 1 Fra startbildet trykker du på **Innstillinger > Nettverk/porter > Trådløst > Wi-Fi Protected Setup > Start trykknappmetoden**.
- 2 Følg instruksjonene i vinduet på skjermen.

Bruke PIN-metoden

- 1 Fra startbildet trykker du på **Innstillinger > Nettverk/porter > Trådløst > Wi-Fi Protected Setup > Start PIN-metode**.
- 2 Kopier den åttesyfede WPS-PIN-koden.
- 3 Åpne en nettleser, og skriv inn IP-adressen til tilgangspunktet i adressefeltet.

Merknader:

- Du finner IP-adressen i dokumentasjonen som fulgte med tilgangspunktet.
- Hvis du bruker en proxyserver, må den deaktiveres midlertidig, slik at nettsiden kan lastes inn på riktig måte.

- 4 Åpne WPS-innstillingene. Du finner mer informasjon i dokumentasjonen som fulgte med tilgangspunktet.
- 5 Angi den åttesyfede PIN-koden, og lagre endringene.

Konfigurere Wi-Fi Direct

Wi-Fi Direct® er en Wi-Fi-basert node-til-node-teknologi som gjør at trådløse enheter kan kobles direkte til en Wi-Fi Direct-kompatibel skriver uten å måtte bruke et tilgangspunkt (trådløs ruter).

- 1 Fra startbildet trykker du på **Innstillinger > Nettverk/Porter > Wi-Fi Direct**.
- 2 Konfigurer innstillingene.
 - **Aktiver Wi-Fi Direct** – Gjør at skriveren kan kringkaste sitt eget Wi-Fi Direct-nettverk.
 - **Wi-Fi Direct-navn** – Tilordner et navn til Wi-Fi Direct-nettverket.
 - **Wi-Fi Direct-passord** – Tilordner passordet for å forhandle frem trådløs sikkerhet ved bruk av node-til-node-tilkoblingen.
 - **Vis passord på oppsettsiden** – Viser passordet på siden for nettverksoppsett.
 - **Godta trykknappforespørsler automatisk** – Skriveren kan godta tilkoblingsforespørsler automatisk.

Merk: Godta trykknappforespørsler automatisk er ikke sikkert.

Merknader:

- Som standard vises ikke Wi-Fi Direct-nettverkspassordet på skriversonskjermen. Hvis du vil vise passordet, aktiverer du ikonet for passordoversikt. På startbildet trykker du på **Innstillinger > Sikkerhet > Diverse > Aktiver vis passord/PIN-kode**.
- Hvis du vil vite passordet for Wi-Fi Direct-nettverket uten å vise det på skriversonskjermen, trykker du på **Innstillinger > Rapporter > Nettverk > Nettverksoppsettside** på startbildet.

Koble en mobilenhet til skriveren

Før du kobler til mobilenheten, må du kontrollere at Wi-Fi Direct er konfigurert. Se [Konfigurere Wi-Fi Direct på side 41](#) hvis du vil ha mer informasjon.

Koble til med Wi-Fi Direct

Merk: Disse instruksjonene gjelder bare for Android-mobilenheter.

- 1 Gå til menyen for innstillinger på mobilenheten.
- 2 Aktiver **Wi-Fi**, og trykk deretter på **Wi-Fi Direct**.
- 3 Velg skriverens Wi-Fi Direct-navn.
- 4 Bekreft tilkoblingen på skriverkontrollpanelet

Koble til med Wi-Fi

- 1 Gå til menyen for innstillinger på mobilenheten.
- 2 Klikk på **Wi-Fi**, og velg deretter skriverens Wi-Fi Direct-navn.

Merk: Strengen DIRECT-xy (der x og y er to tilfeldige tegn) legges til foran Wi-Fi Direct-navnet.

- 3 Tast inn Wi-Fi Direct-passordet.

Koble en datamaskin til skriveren

Før du kobler til datamaskinen, må du kontrollere at Wi-Fi Direct er konfigurert. Se [Konfigurere Wi-Fi Direct på side 41](#) hvis du vil ha mer informasjon.

For Windows-brukere

- 1 Åpne **Skrivere og skannere**, og klikk deretter på **Legg til en skriver eller skanner**.
- 2 Klikk på **Vis Wi-Fi Direct-skrivere**, og velg deretter skriverens Wi-Fi Direct-navn.
- 3 På skriversonskjermen ser du en åttesifret PIN-kode for skriveren.
- 4 Angi PIN-koden på datamaskinen.

Merk: Hvis skriverdriveren ikke allerede er installert, laster Windows ned den riktige driveren.

For Macintosh-brukere:

1 Klikk på trådløseikonet, og velg deretter skriverens Wi-Fi Direct-navn.

Merk: Strengen DIRECT-xy (der x og y er to tilfeldige tegn) legges til foran Wi-Fi Direct-navnet.

2 Tast inn Wi-Fi Direct-passordet.

Merk: Bytt tilbake til det forrige nettverket på datamaskinen når du har koblet den fra Wi-Fi Direct-nettverket.

Deaktivere Wi-Fi-nettverket

1 Gå til startside og trykk på **Innstillinger > Nettverk/porter > Nettverksoversikt > Aktiv adapter > Standard nettverk**.

2 Følg instruksjonene i vinduet på kontrollpanelet.

Kontrollere skriverens tilkobling

1 Gå til startside, trykk på **Innstillinger > Rapporter > Nettverk > Nettverksoppsettside**.

2 Kontroller den første delen av nettverksoppsettsiden, og kontroller at statusen er tilkoblet.

Hvis statusen er ikke tilkoblet, kan det hende at nettverkskontakten ikke er aktiv, eller at det er feil på nettverkskabelen. Kontakt administrator for å få hjelp.

Skrive ut menyinnstillingssiden

Gå til startside, trykk på **Innstillinger > Rapporter > Menyinnstillingsside**.

Sikre skriveren

Finne sikkerhetssporet

Skriveren er utstyrt med en sikkerhetssperrefunksjon. Fest en sikkerhetssperre som er kompatibel med de fleste bærbare datamaskiner, på skriveren som vist for å sikre skriveren.



Slette skriverminne

For å slette flyktig minne eller bufrede data i skriveren må du slå av skriveren.

Hvis du vil slette ikke-flyktig minne eller individuelle innstillinger, enhets- og nettverksinnstillinger, sikkerhetsinnstillinger og innebygde løsninger, gjør du følgende:

- 1 Gå til startbildet, og trykk på **Innstillinger > Enhet > Vedlikehold > Sletting – feil**.
- 2 Velg avmerkningsboksen **Rydd all informasjon på ikke-flyktig minne**, og trykk deretter på **OK**.
- 3 Velg enten **Start førsteoppsettet** eller **La skriver være frakoblet**, og trykk deretter på **OK**.

Gjenopprette fabrikkinnstillingene

- 1 Gå til startsidene, trykk på **Innstillinger > Enhet > Gjenopprett standardinnstillinger**.
- 2 På menyen Gjenopprett innstillinger velger du innstillingene du vil gjenopprette.
- 3 Trykk på **GJENOPPRETT**.
- 4 Følg instruksjonene i vinduet på kontrollpanelet.

Erklæring om flyktig og ikke-flyktig minne

Skriveren inneholder ulike typer minner som kan lagre enhets- og nettverksinnstillinger og brukerdata.

Minnetype	Beskrivelse
Flyktig minne	Skriveren bruker standard <i>RAM</i> (Random Access Memory) til å bufre brukerdata midlertidig for enkle utskriftsjobber.
ikke-flyktig minne	Skriveren kan bruke to typer ikke-flyktig minne: EEPROM og NAND (flash-minnekort). Begge typene brukes til å lagre operativsystemet, enhetsinnstillinger og nettverksinformasjon.

Slett innholdet av installert skriverminne under følgende omstendigheter:

- Skriveren skal trekkes tilbake.
- Skriveren skal flyttes til en annen avdeling eller til et annet sted.
- Det skal utføres service på skriveren av en person utenfor organisasjonen.
- Skriveren skal fjernes fra lokalene for å få utført service.
- Skriveren skal selges til en annen organisasjon.

Skriv ut

Skrive ut fra en datamaskin

Merk: For etiketter, kartong og konvolutter angir du papirstørrelsen og -typen på skriveren før du skriver ut dokumentet.

- 1 Gå til dokumentet du prøver å skrive ut, og åpne dialogboksen Skriv ut.
- 2 Endre innstillingene ved behov.
- 3 Skriv ut dokumentet.

Skrive ut fra en mobilenhet

Utskrift fra en mobil enhet med AirPrint

Programvarefunksjonen AirPrint er en mobil utskriftsløsning som gjør det mulig å skrive ut direkte fra Apple-enheter til en AirPrint-sertifisert skriver.



Merknader:

- Kontroller at Apple-enheten og skriveren er koblet til samme nettverk. Hvis nettverket har flere trådløse hubber, må du kontrollere at begge enhetene er koblet til samme subnett.
 - Dette programmet støttes bare på enkelte Apple-enheter.
- 1 Fra den mobile enheten din velger du et dokument fra filbehandlingsverktøyet eller starter et kompatibelt program.
 - 2 Trykk på  > **Skriv ut**.
 - 3 Velg en skriver, og juster innstillingene om nødvendig.
 - 4 Skriv ut dokumentet.

Utskrift fra en mobilenhet ved hjelp av Wi-Fi Direct®

Wi-Fi Direct er en utskriftstjeneste som gjør det mulig å skrive ut til enhver Wi-Fi Direct-klar skriver.

Merk: Kontroller at mobilenheten er koblet til skriverens trådløse nettverk. Se [Koble en mobilenhet til skriveren på side 42](#) hvis du vil ha mer informasjon.

- 1 Start et kompatibelt program fra mobilenheten din, eller velg et dokument fra filbehandlingsverktøyet.
- 2 Gjør ett av følgende, avhengig av mobilenheten:
 - Trykk på  > **Skriv ut**.
 - Trykk på  > **Skriv ut**.
 - Trykk på  > **Skriv ut**.

- 3 Velg en skriver, og juster innstillingene om nødvendig.
- 4 Skriv ut dokumentet.

Skrive ut fra en flash-stasjon

- 1 Sett inn flash-enheten.



Merknader:

- Hvis du setter inn flash-stasjonen mens det vises en feilmelding, vil skriveren ignorere flash-stasjonen.
- Hvis du kobler til flash-enheten mens skriveren behandler andre utskriftsjobber, vises meldingen **Opptatt** på skjermen.

- 2 Trykk på dokumentet du vil skrive ut, på skjermen.

Endre eventuelt utskriftsinnstillingene.

- 3 Send utskriftsjobben.

For å skrive ut et annet dokument må du trykke på **USB-stasjon**.

Advarsel – mulig skade: For å unngå tap av data eller feil på skriveren må du ikke ta på flash-enheten eller skriveren i området som vises nedenfor, mens du aktivt skriver ut, leser eller skriver fra minneenheten.



Støttede flash-stasjoner og filtyper

Flash-stasjoner

Merknader:

- Skriveren støtter høyhastighets USB flash-stasjoner med fullhastighetsstandard.
- USB flash-stasjonene må støtte FAT-filsystemet (File Allocation Tables).

Mange flash-stasjoner er testet og godkjent for bruk med skriveren. Hvis du vil ha mer informasjon, kan du kontakte stedet der du kjøpte skriveren.

Filtyper

Dokumenter

PDF (versjon 1.7 eller eldre)

Bilder

.JPEG eller *.jpg

Konfigurere konfidensielle jobber

1 Gå til startsidene, trykk på **Innstillinger > Sikkerhet > Oppsett for konfidensiell utskrift.**

2 Konfigurer innstillingene.

Innstilling	Beskrivelse
Maks. ugyldig PIN-kode	Angi grensen for å skrive inn en ugyldig PIN-kode. Merk: Når grensen er nådd, slettes utskriftsjobbene for det brukernavnet.
Konfidensiell utskrift-jobb utløper	Angi en individuell utløpstid for hver holdte jobb før den slettes automatisk fra skriverminnet eller harddisken. Merk: En holdt jobb er enten Konfidensiell, Gjenta, Reserver, eller Kontroller.

Innstilling	Beskrivelse
Gjenta utskrift-jobb utløper	Angi utløpstidspunktet for utskriftsjobber du ønsker å gjenta.
Bekreft utskrift-jobb utløper	Angi utløpstidspunktet for utskrift av en kopi av en jobb, slik at du kan kontrollere kvaliteten på utskriften før du skriver ut de gjenværende kopiene.
Utsett utskrift-jobb utløper	Angi utløpstidspunktet for jobber du vil lagre i skriveren for utskrift senere.
Krev at alle jobber skal holdes	Angi at skriveren skal holde tilbake alle utskriftsjobber.
Behold like dokumenter	Angi at skriveren skal beholde alle dokumenter med samme filnavn.

Skrive ut konfidensielle og andre holdte jobber

For Windows-brukere

- 1 Åpne et dokument, og klikk på **Fil > Skriv ut**.
- 2 Velg en skriver, og klikk på **Egenskaper, Innstillinger, Valg** eller **Oppsett**.
- 3 Klikk på **Skriv ut og hold**.
- 4 Velg **Bruk utskrift og hold**, og tilordne deretter et brukernavn.
- 5 Velg type utskriftsjobb (Konfidensiell, Gjenta, Reserver eller Bekreft).
Hvis du velger **Konfidensiell**, må du sikre utskriftsjobben med et personlig identifikasjonsnummer (PIN).
- 6 Klikk på **OK** eller **Skriv ut**.
- 7 Frigi utskriftsjobben fra skriverens startbilde.
 - For konfidensiell utskrift trykker du på **Holdte jobber** > velg brukernavn > **Konfidensiell** > angi PIN-kode > velg utskriftsjobb > konfigurere innstillingene > **Skriv ut**.
 - For andre utskriftsjobber trykker du på **Holdte jobber** > velg brukernavn > velg utskriftsjobb > konfigurere innstillingene > **Skriv ut**.

For Macintosh-brukere:

Ved bruk av AirPrint

- 1 Velg **Arkiv > Skriv ut** med et dokument åpent.
- 2 Velg en skriver, og deretter går du til Retning-menyen og velger **PIN-utskrift** fra rullegardinmenyen.
- 3 Aktiver **Skriv ut med PIN-kode**, og angi deretter en firesifret-PIN-kode.
- 4 Klikk på **Skriv ut**.
- 5 Frigi utskriftsjobben fra skriverens startbilde. Trykk på **Holdte jobber** > velg navnet på datamaskinen din > **Konfidensiell** > angi PIN-koden > velg utskriftsjobben > **Skriv ut**.

Bruke skriverdriveren

- 1 Velg **Arkiv > Skriv ut** med et dokument åpent.
- 2 Velg en skriver, og deretter går du til Retning-menyen og velger **Skriv ut og hold** fra rullegardinmenyen.
- 3 Velg **Konfidensiell utskrift**, og angi deretter en firesifret PIN-kode.

4 Klikk på **Skriv ut**.

5 Frigi utskriftsjobben fra skriverens startbilde. Trykk på **Holdte jobber** > , velg navnet på datamaskinen din > **Konfidensiell** > velg utskriftsjobb > angi PIN-kode > **Skriv ut**.

Skrive ut en liste med skrifteksempler

1 Gå til startsiden, trykk på **Innstillinger** > **Rapporter** > **Skriv ut** > **Skriv ut skrifter**.

2 Trykk på **PCL-skrifter** eller **PostScript-skrifter**.

Legge skilleark mellom kopiene

1 Gå til startsiden, trykk på **Innstillinger** > **Skriv ut** > **Layout** > **Skilleark** > **Mellom kopier**.

2 Skriv ut dokumentet.

Avbryte en utskriftsjobb

Fra skriverens kontrollpanel

1 Trykk på **Avbryt jobber** på startbildet.

2 Velg jobben du vil avbryte.

Fra datamaskinen

1 Velg en av følgende fremgangsmåter avhengig av operativsystemet:

- Åpne skrivermappen og velg skriver.
- Gå til skriveren via systemvalgene i Apple-menyen.

2 Velg jobben du vil avbryte.

Justere tonermørkhet

1 Gå til startbildet, og trykk på **Innstillinger** > **Utskrift** > **Kvalitet** > **Tonermørkhet**.

2 Velg en innstilling.

Kopier

Bruke den automatiske dokumentmateren og skannerens glassplate

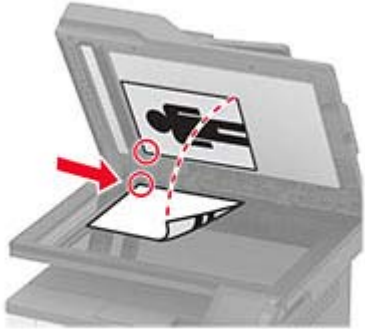
Automatisk dokumentmater (ADM)	Skannerglassplate
 <ul style="list-style-type: none"> • Bruk den automatiske dokumentmateren hvis du har flersidige eller tosidige dokumenter. • Legg i et originaldokument med utskriftssiden opp. For dokumenter med flere sider må du sørge for å justere forkanten før dokumentet legges i. • Sørg for å justere papirskinnene i den automatiske dokumentmateren slik at de samsvarer med bredden på papiret du legger i. 	 <ul style="list-style-type: none"> • Bruk skannerglassplaten for enkeltsidige dokumenter, boksider, små elementer (for eksempel postkort eller fotografier), transparenter, fotopapir eller tynne materialer (for eksempel magasinutklipp). • Legg i dokumentet med forsiden ned i hjørnet med pilen.

Kopiere

- 1 Legg et originaldokument i skuffen til den automatiske dokumentmateren, eller ned på skannerglassplaten.

Merk: For å unngå at bildet beskjæres, må du kontrollere at originaldokumentet og utskriftsdokumentet har samme papirstørrelse.

- 2 Gå til startsidene, trykk på **Kopier**, og angi deretter antall kopier.

Endre eventuelt kopieringsinnstillingene.

- 3 Kopier dokumentet.

Merk: Hvis du vil ta en rask kopi, trykker du på  på kontrollpanelet.

Kopiere fotografier

- 1 Legg et fotografi på skannerens glassplate.
- 2 Fra startbildet trykker du på **Kopier > Innholdstype > Foto**.
- 3 Kopier dokumentet.

Kopiere på papir med brevhode

- 1 Legg et originaldokument i skuffen til den automatiske dokumentmateren, eller ned på skannerglassplaten.
- 2 Gå til startside, trykk på **Kopier > Kopier fra**, og angi deretter størrelsen på originaldokumentet.
- 3 Trykk på **Kopier til**, og velg papirkilden som inneholder brevhodet.
Hvis du lastet brevhodet inn i flerbruksmateren, går du til:
Kopier til > Flerbruksmater > velg en papirstørrelse > Brevhode
- 4 Kopier dokumentet.

Skrive ut på begge sider av papiret

- 1 Legg et originaldokument i skuffen til den automatiske dokumentmateren, eller på skannerglassplaten.
- 2 Trykk på **Kopier > Sider** fra startbildet.
- 3 Juster innstillingene.
- 4 Kopier dokumentet.

Forminske eller forstørre kopier

- 1 Legg et originaldokument i skuffen til den automatiske dokumentmateren, eller ned på skannerglassplaten.
- 2 Velg følgende på startside:
Kopier > Skaler > angi en skaleringsverdi
Merk: Hvis du endrer størrelsen på originaldokumentet eller utskriften etter at Skaler er angitt, gjenopprettes skaleringsverdien til Auto.
- 3 Kopier dokumentet.

Sortere kopier

- 1 Legg et originaldokument i skuffen til den automatiske dokumentmateren, eller ned på skannerglassplaten.
- 2 Gå til startside, trykk på **Kopier > Sorter > På [1,2,1,2,1,2]**.
- 3 Kopier dokumentet.

Kopiere flere sider til et enkeltark

- 1 Legg et originaldokument i skuffen til den automatiske dokumentmateren, eller ned på skannerglassplaten.
- 2 Gå til startside, og trykk på **Kopier > Sider per side**.
- 3 Juster innstillingene.
- 4 Kopier dokumentet.

Kopiere kort



- 1 Legg et kort på skannerens glassplate.
- 2 Gå til følgende på kontrollpanelet:
Kopier > ID-Kopi
- 3 Endre innstillingene ved behov.
- 4 Kopier dokumentet.

Lage en snarvei

- 1 Trykk på **Kopier** på startbildet.
- 2 Konfigurer innstillingene, og trykk på .
- 3 Opprett en snarvei.

E-post

Bruke den automatiske dokumentmateren og skannerens glassplate

Automatisk dokumentmater (ADM)	Skannerglassplate
 <ul style="list-style-type: none"> • Bruk den automatiske dokumentmateren hvis du har flersidige eller tosidige dokumenter. • Legg i et originaldokument med utskriftssiden opp. For dokumenter med flere sider må du sørge for å justere forkanten før dokumentet legges i. • Sørg for å justere papirskinnene i den automatiske dokumentmateren slik at de samsvarer med bredden på papiret du legger i. 	 <ul style="list-style-type: none"> • Bruk skannerglassplaten for enkeltsidige dokumenter, boksider, små elementer (for eksempel postkort eller fotografier), transparenter, fotopapir eller tynne materialer (for eksempel magasinutklipp). • Legg i dokumentet med forsiden ned i hjørnet med pilen.

Sende en e-postmelding

Før du begynner, må du kontrollere at SMTP-innstillingene er konfigurert. Se [Konfigurere SMTP-innstillinger for e-post på side 26](#) hvis du vil ha mer informasjon.

Bruke kontrollpanelet

- 1 Legg et originaldokument i skuffen til den automatiske dokumentmateren, eller på skannerglassplaten.
- 2 På startside trykker du på **E-post** og angir deretter nødvendig informasjon.
- 3 Konfigurer eventuelt innstillinger for utskriftens filtype.
- 4 Send e-postmeldingen.

Bruke et snarveisnummer



- 1 Legg et originaldokument i skuffen til den automatiske dokumentmateren, eller på skannerglassplaten.
- 2 Trykk på **Snarveier > E-post** på startbildet.
- 3 Velg hurtignummeret.
- 4 Send e-postmeldingen.

Opprette en e-postsnarvei

- 1 Trykk på **E-post** på startbildet.
- 2 Konfigurer innstillingene, og trykk på .
- 3 Opprett en snarvei.

Faks

Bruke den automatiske dokumentmateren og skannerens glassplate

Automatisk dokumentmater (ADM)	Skannerglassplate
 <ul style="list-style-type: none"> • Bruk den automatiske dokumentmateren hvis du har flersidige eller tosidige dokumenter. • Legg i et originaldokument med utskriftssiden opp. For dokumenter med flere sider må du sørge for å justere forkanten før dokumentet legges i. • Sørg for å justere papirskinnene i den automatiske dokumentmateren slik at de samsvarer med bredden på papiret du legger i. 	 <ul style="list-style-type: none"> • Bruk skannerglassplaten for enkeltsidige dokumenter, boksider, små elementer (for eksempel postkort eller fotografier), transparenter, fotopapir eller tynne materialer (for eksempel magasinutklipp). • Legg i dokumentet med forsiden ned i hjørnet med pilen.

Sende en faks

Merk: Kontroller at faksen er konfigurert. Se [Konfigurere skriveren til å fakse på side 19](#) hvis du vil ha mer informasjon.

Bruke kontrollpanelet

- 1 Legg et originaldokument i skuffen til den automatiske dokumentmateren, eller på skannerglassplaten.
- 2 På startbildet trykker du på **Faks** og angir deretter nødvendig informasjon.
Endre innstillingene ved behov.
- 3 Send faksen.

Ved hjelp av datamaskinen

Før du begynner, må du kontrollere at faksdriveren er installert. Se [Installere faksdriveren på side 38](#) hvis du vil ha mer informasjon.

For Windows-brukere

- 1 Fra dokumentet du prøver å fakse, åpner du dialogboksen Skriv ut.
- 2 Velg skriveren, og klikk på **Egenskaper**, **Innstillinger**, **Valg** eller **Oppsett**.

- 3 Klikk på **Faks > Aktiver faks > Vis alltid innstillinger før faksing**, og angi deretter mottakerens nummer.
Hvis det er nødvendig, kan du konfigurere andre faksinnstillinger.
- 4 Send faksen.

For Macintosh-brukere:

- 1 Velg **Arkiv > Skriv ut** med et dokument åpent.
- 2 Velg skriveren som har - **Faks** lagt til etter navnet.
- 3 Skriv inn mottakerens nummer i Til-feltet.
Hvis det er nødvendig, kan du konfigurere andre faksinnstillinger.
- 4 Send faksen.

Planlegge en faks

- 1 Legg originaldokumentet i skuffen til den automatiske dokumentmateren eller på skannerglassplaten.
- 2 Velg følgende på startsidene:
Faks > Til > angi faksnummeret > Ferdig
- 3 Trykk på **Sendetidspunkt**, konfigurert dato og klokkeslett, og trykk deretter på **OK**.
- 4 Send faksen.

Opprette faksmålsnarvei

- 1 Trykk på **Faks > Til**.
- 2 Angi mottakerens nummer, og trykk deretter på **Ferdig**.
- 3 Trykk på .
- 4 Opprett en snarvei.

Endre oppløsning

- 1 Legg et originaldokument i skuffen til den automatiske dokumentmateren, eller på skannerglassplaten.
- 2 Trykk på **Faks** på startbildet, og angi deretter nødvendig informasjon.
- 3 Velg **Oppløsning**, og juster deretter innstillingen.
- 4 Send faksen.

Justere faksmørkheten

- 1 Legg et originaldokument i skuffen til den automatiske dokumentmateren, eller på skannerglassplaten.
- 2 Trykk på **Faks** på startbildet, og angi deretter nødvendig informasjon.

- 3 Trykk på **Mørkhet**, og juster deretter innstillingen.
- 4 Send faksen.

Skrive ut en fakslogg

- 1 Gå til startbildet, og trykk på **Innstillinger > Rapporter > Faks**.
- 2 Trykk på **Faksjobblogg** eller **Faksanropslogg**.

Blokkere søppelfakser

- 1 Gå til startbildet, og trykk på **Innstillinger > Faks > Faksoppsett > Innstillinger for mottak av faks > Administrasjon**.
- 2 Sett Blokker faks uten navn til **På**.

Sette faks på vent

- 1 Åpne en nettleser, og skriv inn IP-adressen til skriveren i adressefeltet.

Merknader:

- Vis IP-adressen til skriveren på startsidene til skriveren. IP-adressen vises som fire sett med tall atskilt med punktum, for eksempel 123.123.123.123.
- Hvis du bruker en proxyserver, må den deaktiveres midlertidig, slik at nettsiden kan lastes inn på riktig måte.



- 2 Klikk på **Innstillinger > Faks > Faksoppsett > Innstillinger for faksmottak > Holde fakser**.
- 3 Velg en modus.
- 4 Bruk endringene.

Videresende en faks

- 1 Gå til startbildet, og trykk på **Innstillinger > Faks > Faksoppsett > Innstillinger for mottak av faks > Administrasjon**.
- 2 Trykk på **Videresending av faks > Videresend**.
- 3 Konfigurer innstillingene Videresend til og Bekreftelses-e-post.

Skanning

Bruke den automatiske dokumentmateren og skannerens glassplate

Automatisk dokumentmater (ADM)	Skannerglassplate
 <ul style="list-style-type: none">• Bruk den automatiske dokumentmateren hvis du har flersidige eller tosidige dokumenter.• Legg i et originaldokument med utskriftssiden opp. For dokumenter med flere sider må du sørge for å justere forkanten før dokumentet legges i.• Sørg for å justere papirskinnene i den automatiske dokumentmateren slik at de samsvarer med bredden på papiret du legger i.	 <ul style="list-style-type: none">• Bruk skannerglassplaten for enkeltsidige dokumenter, boksider, små elementer (for eksempel postkort eller fotografier), transparenter, fotopapir eller tynne materialer (for eksempel magasinutklipp).• Legg i dokumentet med forsiden ned i hjørnet med pilen.

Skanne til en datamaskin

Før du starter, kontrollerer du at:

- Fastvaren til skriveren er oppdatert. Se [Oppdatere fastvare på side 39](#) hvis du vil ha mer informasjon.
- Kontroller at datamaskinen og skriveren er koblet til samme nettverk.

For Windows-brukere

Merk: Kontroller at skriveren er lagt til på datamaskinen. Se [Legge skrivere til en datamaskin på side 38](#) hvis du vil ha mer informasjon.

- 1 Legg et originaldokumentet i den automatiske dokumentmateren eller på skannerens glassplate.
- 2 Åpne **Windows Faksing og skanning** på datamaskinen.
- 3 Velg en skanner på Kilde-menyen.
- 4 Endre skanneinnstillingene om nødvendig.
- 5 Skann dokumentet.

For Macintosh-brukere:

Merk: Kontroller at skriveren er lagt til på datamaskinen. Se [Legge skrivere til en datamaskin på side 38](#) hvis du vil ha mer informasjon.

- 1 Legg et originaldokumentet i den automatiske dokumentmateren eller på skannerens glassplate.
- 2 Gjør ett av følgende fra datamaskinen:
 - Åpne **Ta bilde**.
 - Åpne **Skrivere og skannere**, og velg deretter en skriver. Klikk på **Skann** > **Åpne skanner**.
- 3 Gjør ett eller flere av følgende fra Skanner-vinduet:
 - Velg hvor du vil lagre det skannede dokumentet.
 - Velg størrelsen på originaldokumentet.
 - Hvis du vil skanne fra den automatiske dokumentmateren, må du velge **Dokumentmater** fra Skannemenyen eller aktivere **Bruk dokumentmater**.
 - Konfigurer skanneinnstillingene om nødvendig.
- 4 Klikk på **Skann**.

Opprette FTP-snarvei

Merk: Det kan hende du må ha administratorrettigheter for å opprette en snarvei.

- 1 Åpne en nettleser, og skriv inn IP-adressen til skriveren i adressefeltet.

Merknader:

- Vis IP-adressen til skriveren på startsidene til skriveren. IP-adressen vises som fire sett med tall atskilt med punktum, for eksempel 123.123.123.123.
- Hvis du bruker en proxyserver, må den deaktiveres midlertidig, slik at nettsiden kan lastes inn på riktig måte.

- 2 Klikk på **Snarveier** > **Legg til snarvei**.
- 3 Gå til menyen Snarveitype, velg **FTP**, og konfigurere deretter innstillingene.
- 4 Bruk endringene.

Skanne til en FTP-server ved hjelp av en snarvei

- 1 Opprett en FTP-snarvei
 - a Åpne en nettleser, og skriv inn IP-adressen til skriveren i adressefeltet.

Merknader:

- Vis IP-adressen til skriveren på startbildet. IP-adressen vises som fire sett med tall atskilt med punktum, for eksempel 123.123.123.123.
- Hvis du bruker en proxyserver, må den deaktiveres midlertidig, slik at nettsiden kan lastes inn på riktig måte.

- b Klikk på **Snarveier** > **Legg til snarvei**.

- c Gå til menyen Snarveitype, velg **FTP**, og konfigurere deretter innstillingene.
 - d Bruk endringene.
- 2 Legg et originaldokument i skuffen til den automatiske dokumentmateren, eller på skannerglassplaten.
- 3 Fra startbildet trykker du på **Snarveier > FTP**
- 4 Velg snarveien.

Opprette en snarvei til en nettverksmappe

- 1 Åpne en nettleser, og skriv inn IP-adressen til skriveren i adressefeltet.

Merknader:

- Vis IP-adressen til skriveren på startsidene til skriveren. IP-adressen vises som fire sett med tall atskilt med punktum, for eksempel 123.123.123.123.
- Hvis du bruker en proxyserver, må den deaktiveres midlertidig, slik at nettsiden kan lastes inn på riktig måte.

- 2 Klikk på **Snarveier > Legg til snarvei**.
- 3 Gå til menyen Snarveitype, velg **Nettverksmappe**, og konfigurere deretter innstillingene.
- 4 Bruk endringene.

Skanne til en nettverksmappe ved bruk av en snarvei

- 1 Opprett en snarvei til en nettverksmappe.

- a Åpne en nettleser, og skriv inn IP-adressen til skriveren i adressefeltet.

Merknader:

- Vis IP-adressen til skriveren på startbildet. IP-adressen vises som fire sett med tall atskilt med punktum, for eksempel 123.123.123.123.
- Hvis du bruker en proxyserver, må den deaktiveres midlertidig, slik at nettsiden kan lastes inn på riktig måte.

- b Klikk på **Snarveier > Legg til snarvei**.
 - c Gå til menyen Snarveitype, velg **Nettverksmappe**, og konfigurere deretter innstillingene.
 - d Bruk endringene.
- 2 Legg et originaldokument i skuffen til den automatiske dokumentmateren, eller på skannerglassplaten.
- 3 Fra startbildet trykker du på **Snarveier > Skann til nettverk**.
- 4 Velg snarveien.

Skanne til en flash-enhet

- 1 Legg et originaldokument i skuffen til den automatiske dokumentmateren, eller på skannerglassplaten.
- 2 Sett inn flash-enheten.



- 3 Trykk på **Skann til USB**, og juster innstillingene ved behov.

Merknader:

- Hvis du vil lagre det skannede dokumentet til en mappe, trykker du på **Skann til**, velger en mappe og trykker deretter på **Skann her**.
- Hvis skjermbildet for USB-stasjon ikke vises, trykker du på **USB-stasjon** på kontrollpanelet.

- 4 Skann dokumentet.

Advarsel – mulig skade: For å unngå tap av data eller feil på skriveren må du ikke ta på flash-enheten eller skriveren i området som vises nedenfor, mens du aktivt skriver ut, leser eller skriver fra minneenheten.



Bruke skrivermenyer

Menyoversikt

Enhet	<ul style="list-style-type: none"> • Innstillinger • Øko-modus • Eksternt kontrollpanel • Varsler • Strømadministrasjon 	<ul style="list-style-type: none"> • Anonym datasamling • Gjenopprett standardinnstillinger • Vedlikehold • Synlige ikoner på startside • Om denne skriveren
Skriv ut	<ul style="list-style-type: none"> • Layout • Oppsett • Kvalitet • PDF 	<ul style="list-style-type: none"> • PostScript • PCL • Bilde
Papir	<ul style="list-style-type: none"> • Skuffkonfigurering 	<ul style="list-style-type: none"> • Papirtypekonfigurering
Kopier	Kopistandardverdier	
Faks	Faksstandardverdier	
E-post	<ul style="list-style-type: none"> • E-postoppsett 	<ul style="list-style-type: none"> • Standardinnstillinger for e-post
FTP	Standardinnstillinger for FTP	
USB-stasjon	<ul style="list-style-type: none"> • Skann til flash-stasjon 	<ul style="list-style-type: none"> • Skriv ut fra flash-stasjon
Nettverk/porter	<ul style="list-style-type: none"> • Nettverksoversikt • Trådløs • Wi-Fi Direct • Ethernet • TCP/IP • SNMP 	<ul style="list-style-type: none"> • IPSec • 802.1x • LPD-konfigurering • HTTP-/FTP-innstillinger • USB • Begrens tilgang til eksternt nettverk
Sikkerhet	<ul style="list-style-type: none"> • Påloggingsmetoder* • Sertifikatadministrasjon* • Påloggingsbegrensninger 	<ul style="list-style-type: none"> • Oppsett for konfidensiell utskrift • Slett midlertidige datafiler • Diverse
Rapporter	<ul style="list-style-type: none"> • Menyinnstillingsside • Enhet • Skriv ut 	<ul style="list-style-type: none"> • Snarveier • Faks • Nettv.
Feilsøking	Skriv ut testside	Rengjøre skanneren
* Viser bare i Embedded Web Server.		

Enhet

Innstillinger

Menyelement	Beskrivelse
Kontrollpanelspråk [Liste over språk]	Angi språket for teksten som vises på skjermen.
Land/region [Liste over land eller regioner]	Identifiserer landet eller regionen som skriveren er konfigurert til å operere i.
Kjør innledende oppsett På Av*	Kjør installeringsveiviseren.
Tastatur Tastaturtype [Liste over språk]	Velge et språk som en tastaturtype. Merk: Det kan hende at ikke alle verdiene for Tastaturtype vises, eller at spesiell maskinvare kreves for at de skal vises.
Vist informasjon Skjermtekst 1 [IP-adresse*] Skjermtekst 2 [dato/tid*] Tilpasset tekst 1 Tilpasset tekst 2	Velg informasjonen som skal vises på startsidene.
Dato og klokkeslett Konfigurer Aktuell dato og klokkeslett Angi dato og klokkeslett manuelt Datoformat [MM-DD-YYYY*] Klokkeslettformat [12-timers A.M./P.M.*] Tidssone [GMT*] UTC-forskyvning (GMT) Start for sommertid Slutt på sommertid DST-forskyvning	Still inn datoen og klokkeslett på skriveren. Merk: UTC-forskyvning (GMT), Start for sommertid, Slutt på sommertid og Forskyvning av sommertid vises bare når Tidssone er satt til Tilpasset.
Dato og klokkeslett Nettverkstidsprotokoll (NTP) Aktiver NTP [På*] NTP-server Aktiver godkjenning	Konfigurer innstillingene for nettverkstidsprotokoll (NTP). Merk: Når Aktiver autentisering er satt til MD5-nøkkel, vises Nøkkel-ID og Passord.
Papirstørrelser USA* Metrisk	Angi måleenheten for papirstørrelser. Merk: Landet eller regionen du valgte under den opprinnelige installeringsveiviseren, avgjør den opprinnelige innstillingen for papirstørrelse.
Lysstyrke for skjerm 20–100 % (100*)	Justere lysstyrken på skjermen.
Merk: Standardinnstillingen indikeres med en stjerne (*) ved siden av en verdi.	

Menyelement	Beskrivelse
Tilgang til flash-stasjon Aktivert* Deaktivert	Aktiver tilgang til flash-stasjonen.
Planskanning på én side På Av*	Angi at kopier fra skannerglasset bare skal utføres til én side om gangen.
Tidsavbrudd skjerm 5-300 (60*)	Angir tidsavbrudd i sekunder før skjermen viser startsidene, eller før skriveren automatisk logger av en brukerkonto.
Merk: Standardinnstillingen indikeres med en stjerne (*) ved siden av en verdi.	

Øko-modus

Menyelement	Beskrivelse
Skriv ut Sider 1-sidig* 2-sidig	Angi om det skal skrives ut på én eller begge sider av papiret.
Skriv ut Sider pr. side Av* 2 sider per side 3 sider per side 4 sider per side 6 sider per side 9 sider per side 12 sider per side 16 sider per side	Skrive ut flere sider på ett ark.
Skriv ut Tonermørkhet Lett Normal* Mørk	Fastslå hvor lys eller mørk tekst eller bilder er.
Kopier Sider 1-sidig til 1-sidig* 1-sidig til 2-sidig	Angi om det skal skrives ut på én eller begge sider av papiret.
Kopier Sider pr. side Av* 2 sider med stående papirretning 4 sider med stående papirretning 2 sider med liggende papirretning 4 sider med liggende papirretning	Angi antallet sider som skal skrives ut på én side av ett ark.
Merk: Standardinnstillingen indikeres med en stjerne (*) ved siden av en verdi.	

Menyelement	Beskrivelse
Kopier Mørkhet 1–9 (5*)	Juster mørkhetsnivået for det skannede bildet.
Merk: Standardinnstillingen indikeres med en stjerne (*) ved siden av en verdi.	

Eksternt kontrollpanel

Menyelement	Beskrivelse
Ekstern VNC-tilkobling Ikke tillat* Tillat	Koble til en ekstern VNC-klient (Virtual Network Computing) til det eksterne kontrollpanelet.
Autentiseringstype Ingen* Standard godkjenning	Angi godkjenningstypen ved tilgang til VNC-klientserveren.
VNC-passord	Angi passordet for å koble til VNC-klientserveren. Merk: Dette menyelementet vises bare hvis Godkjenningstype er satt til Standard godkjenning.
Merk: Standardinnstillingen indikeres med en stjerne (*) ved siden av en verdi.	

Varsler

Menyelement	Beskrivelse
Pip når det legges papir i papirmater Av På*	Aktiver en lyd når du legger i papir i den automatiske dokumentmateren.
Alarminnstilling Av Enkel* Uavbrutt	Angir antall ganger alarmen utløses når skriveren trenger tilsyn.
Rekvisita Vis anslag for rekvisita Vis anslag* Ikke vis anslag	Vise beregnet status for rekvisita.
Rekvisita Kassetalarm Av* Enkelt Uavbrutt	Angir antall ganger alarmen skal lyde når det er lite toner igjen i kassetten.
Merk: Standardinnstillingen indikeres med en stjerne (*) ved siden av en verdi.	

Menyelement	Beskrivelse
<p>Oppsett av e-postvarsling</p> <ul style="list-style-type: none"> E-postoppsett <ul style="list-style-type: none"> Primær SMTP-gateway Primær SMTP-gatewayport (25*) Sekundær SMTP-gateway Sekundær SMTP-gatewayport (25*) SMTP-tidsavbrudd (30 sekunder*) Svaradresse Bruk alltid standard SMTP-svaradresse(Av*) Bruk SSL/TLS(Deaktivert*) Krever klarert sertifikat(På*) SMTP-servergodkjenning(Krever ikke godkjenning*) Enhetsinitiert e-post(Ingen*) Bruker-ID for enhet Passord for enhet NTLM-domene Deaktiver feilen «SMTP-server ikke konfigurert» (Av*) 	Konfigurer e-postinnstillingene for skriveren.
<p>Forebygging av feil</p> <ul style="list-style-type: none"> Papirstoppassistent <ul style="list-style-type: none"> Av På* 	Angi at skriveren skal søke etter fastkjørt papir automatisk.
<p>Forebygging av feil</p> <ul style="list-style-type: none"> Fortsett automatisk <ul style="list-style-type: none"> Deaktivert Aktivert* (5 sekunder) Fortsett automatisk – tid 	Gjør at skriveren fortsetter behandlingen eller utskriften av en jobb automatisk etter å ha fjernet bestemte tilsynssituasjoner.
<p>Forebygging av feil</p> <ul style="list-style-type: none"> Automatisk omstart <ul style="list-style-type: none"> Automatisk omstart (Alltid starte på nytt*) 	Angi at skal skriveren å starte på nytt når det oppstår feil.
<p>Forebygging av feil</p> <ul style="list-style-type: none"> Automatisk omstart <ul style="list-style-type: none"> Maks. antall automatiske omstarter (2*) 	Angi antall automatiske omstarter som skriveren kan utføre.
<p>Forebygging av feil</p> <ul style="list-style-type: none"> Automatisk omstart <ul style="list-style-type: none"> Vindu for automatisk omstart (720*) 	Angir antall sekunder før skriveren utfører en automatisk omstart.
<p>Forebygging av feil</p> <ul style="list-style-type: none"> Automatisk omstart <ul style="list-style-type: none"> Autoomstartteller 	Viser en skrivebeskyttet informasjon til omstartstelleren.
<p>Forebygging av feil</p> <ul style="list-style-type: none"> Vis feil med kort papir <ul style="list-style-type: none"> På Automatisk fjerning* 	<p>Angi at skriveren skal vise en melding når det oppstår en feil med kort papir.</p> <p>Merk: Kort papir refererer til størrelsen på papiret som er lagt i skriveren.</p>
<p>Merk: Standardinnstillingen indikeres med en stjerne (*) ved siden av en verdi.</p>	

Menyelement	Beskrivelse
Forebygging av feil Sidebeskyttelse Av* På	Angir at skriveren skal hente hele siden inn i minnet før jobben skrives ut.
Gjenopprett papirstopp Gjenopprett v/stopp Av På Auto*	Angi at skriveren skal skrive ut fastkjørte sider på nytt.
Gjenopprett papirstopp Gjenopprette ved papirstopp i skanner Jobbnivå Sidenivå*	Angi hvordan du skal starte en skannejobb etter at du har løst en papirstopp.
Merk: Standardinnstillingen indikeres med en stjerne (*) ved siden av en verdi.	

Strømadministrasjon

Menyelement	Beskrivelse
Hvilemodusprofil Skriv ut fra hvilemodus Forbli aktiv etter utskrift Aktiver hvilemodus etter utskrift*	Angi at skriveren skal forbli i klarmodus eller gå tilbake i hvilemodus etter utskrift.
Tidsavbrudd Hvilemodus 1-120 minutter (15*)	Angi inaktiv tid før skriveren starter drift i hvilemodus.
Tidsavbrudd Tidsavbrudd for dvale Deaktivert 1 time 2 timer 3 timer 6 timer 1 dag 2 dager 3 dager* 1 uke 2 uker 1 måned	Angi hvor lang tid det skal gå før skriveren slår seg av.
Tidsavbrudd Tidsavbrudd for dvale ved tilkobling Dvale Ikke gå i dvale*	Angi Tidsavbrudd for dvale for å slå av skriveren når det finnes en aktiv Ethernet-tilkobling.
Merk: Standardinnstillingen indikeres med en stjerne (*) ved siden av en verdi.	

Anonym datasamling

Menyelement	Beskrivelse
Anonym datasamling Informasjon om enhetsbruk og ytelse Ingen*	Send informasjon om skriverbruk og -ytelse til produsenten. Merk: Sendetid for anonyme data vises bare når du setter Anonym datasamling til Enhetsbruk og ytelse.
Sendetid for anonyme data Startklokkeslett Stoppklokkeslett	
Merk: Standardinnstillingen indikeres med en stjerne (*) ved siden av en verdi.	

Gjenopprett standardinnstillinger

Menyelement	Beskrivelse
Gjenopprett innstillinger Gjenopprett alle innst. Gjenopprett skriverinnst. Gjenopprett nettverksinnst. Gjenopprett faksinnst.	Gjenopprette standardinnstillingen for skriveren.

Vedlikehold

Konfig.meny

Menyelement	Beskrivelse
USB-konfigurasjon USB PnP 1* 2	Endrer USB-drivermodusen til skriveren for å forbedre skriverens kompatibilitet med en datamaskin.
USB-konfigurasjon USB skann til lokal På* Av	Angi om USB-enhetsdriveren regnes som en enkel USB-enhet (ett grensesnitt) eller som en sammensatt USB-enhet (flere grensesnitt).
USB-konfigurasjon USB-hastighet Full Auto*	Tvinger USB-porten til å kjøre i full hastighet, og alle høyhastighetsfunksjoner deaktiveres.
Skuffkonfigurering Skuffkobling Automatisk* Av	Angi at skriveren skal koble sammen skuffer som har de samme innstillingene for papirtype og -størrelse.
Merk: Standardinnstillingen indikeres med en stjerne (*) ved siden av en verdi.	

Menyelement	Beskrivelse
Skuffkonfigurering Viser Skuffinnlegg-melding Av Bare for ukjente størrelser* Alltid	Vise Skuffinnlegg -meldingen.
Skuffkonfigurering A5 legges i Kortside Langside*	Angi sideretning når du legger i A5-papir.
Skuffkonfigurering Papirmeldinger Auto* FB-mater Manuelt papir	Angi papirkilden som brukeren legger i når det vises en melding om å legge i papir.
Skuffkonfigurering Konvoluttmeldinger Auto* FB-mater Manuell konvolutt	Angi papirkilden som brukeren legger i når det vises en melding om å legge i konvolutter.
Skuffkonfigurering Handl. ved meld. Spør bruker* Fortsett Bruk gjeldende	Angi at skriveren skal håndtere papir- eller konvoluttrelaterte endringsmeldinger.
Rapporter Menyinnstillingsside Hendelseslogg Sammendrag av hendelseslogg	Skriv ut rapporter om skrivermenyinnstillinger, status og hendelseslogger.
Rekvisitabruk og -tellere Slett logg for bruk av rekvisita Tilbakestill sort teller for bildeenhet Tilbakestill vedlikeholdsteller	Tilbakestill rekvisitatelleren eller vis det totale antallet utskrevne sider.
Skriveremuleringer PS-emulering Av På*	Angi at skriveren skal kjenne igjen og bruke PS-datastrømmen.
Skriveremuleringer Emulatorsikkerhet Tidsavbrudd for side 0-60 (60*)	Angi tidsavbrudd for siden under emulering.
Merk: Standardinnstillingen indikeres med en stjerne (*) ved siden av en verdi.	

Menyelement	Beskrivelse
Skriveremuleringer Emulatorsikkerhet Tilbakestill emulator etter jobb Av* På	Tilbakestill emulatoren etter en utskriftsjobb.
Skriveremuleringer Emulatorsikkerhet Deaktiver tilgang til skrivermelding På* Av	Deaktiver tilgang til skrivermeldingen under emulering.
Utskriftskonfigurasjon Gjør skrift skarpere 0-150 (24*)	Angi en tekstpunktstørrelse under som høyfrekvensskjermen bruker når det skrives ut skriftdata.
Fakskonfigurasjon Faksstøtte, lite strøm Deaktiver hvilemodus Tillat hvilemodus Auto*	Angi faksen til å gå i hvilemodus når skriveren angir at den burde gjøre det.
Utskriftskonfigurasjon Tetthet på utskriften Deaktivert* 1-5 Tetthet på kopien Deaktivert* 1-5	Juster tonertettheten når du skriver ut eller kopierer dokumenter.
Enhetsoperasjoner Stillemodus Av* På	Angi at skriveren skal redusere mengden støy den lager når du skriver ut. Merk: Aktivisering av denne innstillingen reduserer den totale ytelsen til skriveren.
Enhetsoperasjoner Panelmenyer Aktiver* Deaktiver	Angi at skriveren skal vise menyene på kontrollpanelet. Merk: Dette menyelementet er bare tilgjengelig fra Embedded Web Server.
Enhetsoperasjoner Sikker modus Av* På	Angi at skriveren skal bruke en spesialmodus hvor den prøver å fortsette med så mye funksjonalitet som mulig, på tross av kjente problemer. Når den for eksempel er satt til På og dupleksmotoren ikke fungerer, utfører skriveren enkeltsidig utskrift av dokumentene selv om jobben er tosidig utskrift. Merk: Denne innstillingen kan ikke brukes når skuffen ikke er satt helt inn, eller hvis skuffsensoren er skadet.
Enhetsoperasjoner Fjern egendefinert status	Slett alle egendefinerte meldinger.
Enhetsoperasjoner Fjern alle eksternt installerte meldinger	Slett alle eksternt installerte meldinger.
Merk: Standardinnstillingen indikeres med en stjerne (*) ved siden av en verdi.	

Menyelement	Beskrivelse
Enhetsoperasjoner Vis feilmeldingsvinduer automatisk På* Av	Vis eksisterende feilmeldinger på skjermen selv om skriveren fortsatt er inaktiv på startskjermen i et tidsrom som tilsvarer innstillingen Tidsavbrudd for skjerm.
Skannerkonfigurasjon Skanner – manuell registrering Skriv ut - hurtigstest	Skrive ut en hurtigstest-målside. Merk: Sørg for at margbredden på målsiden er jevn hele veien rundt målet. Hvis det ikke er tilfellet, kan det hende skrivermargene på stilles inn på nytt.
Skannerkonfigurasjon Skanner – manuell registrering Fremre ADM-registrering Bakre ADM-registrering Planregistrering	Registrere planskanneren og den automatiske dokumentmateren manuelt etter at du har byttet ut den automatiske dokumentmateren, skannerens glassplate eller kontrollerkortet.
Skannerkonfigurasjon Kantradering Kantradering i planskanner 0–6 (3*) Slett kant i ADM 0–6 (3*)	Angi størrelsen til området som ikke skal skrives ut rundt en skannejobb fra en automatisk dokumentmater eller en planskanner i millimeter.
Skannerkonfigurasjon Deakt skanner Aktivert* Deaktivert ADM deaktivert	Deaktiver skanneren hvis den ikke fungerer som den skal.
Skannerkonfigurasjon Rekkefølge for TIFF-byte CPU-byterekkefølge* Little Endian Big Endian	Angi rekkefølgen for TIFF-byte for en TIFF-formatert skanning.
Skannerkonfigurasjon Nøyaktig TIFF-RowsPerStrip På* Av	Angi etikettverdien for RowsPerStrip for en TIFF-formatert skanning.
Merk: Standardinnstillingen indikeres med en stjerne (*) ved siden av en verdi.	

Sletting – feil

Menyelement	Beskrivelse
Rydd all informasjon på ikke-flyktig minne Slett alle skriver- og nettverksinnstillinger Slett alle snarveier og snarveiinnstillinger	Fjern alle innstillinger og programmer som er lagret på skriveren.

Synlige ikoner på startside

Meny	Beskrivelse
Kopier	Angi hvilke ikoner som skal vises på startbildet.
E-post	
Faks	
Status/rekvisita	
Jobbkø	
Endre språk	
Holdte jobber	
USB	
Skann til datamaskin	

Om denne skriveren

Menyelement	Beskrivelse
Identifikasjonsmerke	Beskriv skriveren. Maksimal lengde er 32 tegn.
Skriverplassering	Identifiser skriverens plassering. Maksimal lengde er 63 tegn.
Kontakt	Tilpass skrivernavnet. Maksimal lengde er 63 tegn.
Eksporter konfigurasjonsfil til USB	Eksporter konfigurasjonsfiler til en flash-stasjon.
Eksporter komprimerte logger til USB	Eksporter komprimerte loggfiler til en flash-stasjon.

Skriv ut

Layout

Menyelement	Beskrivelse
Sider 1-sidig* 2-sidig	Angi om det skal skrives ut på én eller begge sider av papiret.
Vendestil Langside* Kortside	Fastsett hvilken side av papiret som skal være innbundet ved tosidig utskrift. Merk: Avhengig av alternativet som er angitt, forskyver skriveren automatisk informasjon som skrives ut på sidene for å oppnå riktig innbinding av jobben.
Blanke sider Skriv ut Ikke skriv ut*	Skriv ut blanke sider som er inkludert i en utskriftsjobb.
Sorter Av [1,1,1,2,2,2] På [1,2,1,2,1,2]*	Legg sidene i en utskriftsjobb i riktig rekkefølge, spesielt når flere kopier av jobben skrives ut.
Merk: Standardinnstillingen indikeres med en stjerne (*) ved siden av en verdi.	

Menyelement	Beskrivelse
Skilleark Ingen* Mellom kopier Mellom jobber Mellom sider	Sett inn tomme skilleark ved utskrift.
Skillearkkilde Skuff [x] (1*) FB-mater	Angi papirkilden for skillearkene.
Sider pr. side Av* 2 sider per side 3 sider per side 4 sider per side 6 sider per side 9 sider per side 12 sider per side 16 sider per side	Skriv ut flere sider på ett ark.
Rekkefølge for sider per side Vannrett* Omvendt vannrett Loddrett Omvendt loddrett	Angi posisjonen til flersidige bilder når du bruker Sider pr. side. Merk: Posisjonen avhenger av antall sider og sideretningene.
Retning for sider per side Auto* Liggende Stående	Angi sideretningen til flersidige bilder når du bruker Sider pr. side.
Ramme for sider per side Ingen* Heltrukket	Skriv ut en ramme rundt hvert bilde når du bruker Sider pr. side.
Kopier 1-9999 (1*)	Angir antall kopier for hver utskriftsjobb.
Utskriftsområde Normal* Hele siden	Angi utskriftsområdet på et ark.
Merk: Standardinnstillingen indikeres med en stjerne (*) ved siden av en verdi.	

Oppsett

Menyelement	Beskrivelse
Skiverspråk PCL-emulering* PS-emulering	Angi skiverspråk. Merk: Selv om du angir et skiverspråk som standard, kan et program sende utskriftsjobber som bruker et annet skiverspråk.
Merk: Standardinnstillingen indikeres med en stjerne (*) ved siden av en verdi.	

Menyelement	Beskrivelse
Lagre ressurser Av* På	Avgjøre hva skriveren skal gjøre med nedlastede ressurser, for eksempel skrifter og makroer, når den mottar en jobb som krever mer enn det tilgjengelige minnet. Merknader: <ul style="list-style-type: none"> Når dette er satt til Av, beholder skriveren bare nedlastede ressurser frem til det er behov for minnet. Ressursene som er knyttet til det inaktive skrivepråket er slettet. Når dette er satt til På, bevarer skriveren alle permanent nedlastede ressurser på tvers av alle språkendringer. Når det er nødvendig, viser skriveren melding om fullt minne i stedet for å slette permanente ressurser.
Rekkefølge for Skriv ut alt Alfabetisk* Nyeste først Eldste først	Angi rekkefølgen når du velger å skrive ut alle holdte og konfidensielle jobber.
Merk: Standardinnstillingen indikeres med en stjerne (*) ved siden av en verdi.	

Kvalitet

Menyelement	Beskrivelse
Utskriftsoppløsning 300 dpi 600 dpi* 1200 bildekvalitet 2400 bildekvalitet	Angi oppløsningen for teksten og bildene på utskriftene. Merk: Oppløsning er fastsatt i punkter pr. tomme eller bildekvalitet.
Tonermørkhet Lett Normal* Dark (Mørk)	Fastslå hvor lys eller mørk en tekst er.
Halvtone Normal* Detaljer	Forbedre utskriften med jevnere streker med skarpere kanter.
Merk: Standardinnstillingen indikeres med en stjerne (*) ved siden av en verdi.	

PDF

Menyelement	Beskrivelse
Tilpass størrelse Ja Nei*	Tilpasser innholdet på siden slik at det passer til den valgte papirstørrelsen.
Kommentarer Skriv ut Ikke skriv ut*	Angir om kommentarene i PDF-filen skal skrives ut.
Merk: Standardinnstillingen indikeres med en stjerne (*) ved siden av en verdi.	

Menyelement	Beskrivelse
Skriv ut PDF-feil Av På*	Aktiverer utskrift av PDF-feil.
Merk: Standardinnstillingen indikeres med en stjerne (*) ved siden av en verdi.	

PostScript-

Menyelement	Beskrivelse
Skriv ut PS-feil Av* På	Skriv ut en side som beskriver PostScript®-feilen. Merk: Når det oppstår en feil, stopper behandlingen av jobb, skriveren skriver ut en feilmelding og resten av utskriftsjobben skrives ut blankt.
Minste linjebredde 1-30 (2*)	Angi den minimale strekbredden. Merk: Jobber som skrives ut i 1200 dpi bruker verdien direkte.
Lås PS-oppstartsmodus Av På*	Deaktiver filen SysStart.
Tidsavbrudd venting Deaktivert Aktivert*	Angi at skriveren skal vente på mer data før en utskriftsjobb avbrytes. Merk: Tidsavbrudd venting – tid vises bare når Tidsavbrudd venting er aktivert.
Tidsavbrudd venting – tid 15–65535 (40 sekunder*)	
Merk: Standardinnstillingen indikeres med en stjerne (*) ved siden av en verdi.	

PCL

Menyelement	Beskrivelse
Skriftnavn [Liste over tilgjengelige skifter] (Courier*)	Velg en skrift fra den angitte skriftkilden.
Symbolsett [Liste over tilgjengelige symbolsett] (10U PC-8*)	Angi symbolsettet for hvert skriftnavn. Merk: Et symbolsett er et sett med alfabetiske og numeriske tegn, skilletegn og spesialtegn. Symbolsett støtter de ulike språkene eller bestemte programmer, for eksempel matematiske symboler for vitenskapelig tekst.
Tegnbredde 0,08-100,00 (10,00*)	Angi tegnavstand for skifter med fast tegnbredde. Merk: Tegnbredde refererer til antallet faste mellomrom i en horisontal tomme.
Retning Stående* Liggende Snu stående Snu liggende	Angi retningen på teksten og grafikken på siden.
Merk: Standardinnstillingen indikeres med en stjerne (*) ved siden av en verdi.	

Menyelement	Beskrivelse
Linjer pr. side 1-255	Angi antall linjer med tekst for hver side som skrives ut via PCL®-datastrømmen. Merknader: <ul style="list-style-type: none"> • Dette menyelementet aktiverer et vertikalt hemverk som gjør at det valgte antallet linjer blir skrevet ut mellom standardmargene på siden. • 60 er den amerikanske standardinnstillingen. Den internasjonale standardinnstillingen er 64.
PCL5 – minste linjebredde 1–30 (2*)	Angi innledende minste linjebredde. Merk: Jobber som skrives ut i 1200 dpi bruker verdien direkte.
PCLXL – minste linjebredde 1–30 (2*)	
A4-bredde 198 mm* 203 mm	Angi bredden på den logiske siden for A4-papir. Merk: Den logiske siden er plassen på den fysiske siden der dataene blir skrevet ut.
Auto CR etter LF Av* På	Angi at skriveren skal utføre en vognretur etter et linjeskift. Merk: En vognretur er en mekanisme som kommanderer skriveren til å flytte plasseringen av markøren til første posisjon på samme linje.
Auto LF etter CR Av* På	Angi at skriveren skal utføre et linjeskift etter en vognretur.
Endre skuffnummer Angi FB-mater Angi skuff [x] Angi manuell mating Angi manuell konvolutt	Konfigurere skriveren til å arbeide med et annet skriverdriveren eller egendefinert program som bruker et annet sett med kildetilordninger for å be om en gitt papirkilde. Velg blant følgende alternativer: Av* – Skriveren bruker de fabrikkdefinerte tilordningene for papirkilde. Ingen – Papirkilden ignorerer kommandoen Velg papirkilde. 0–199 – Velg en numerisk verdi for å tilordne en egendefinert verdi til en papirkilde.
Endre skuffnummer Vis fabrikkoppsett	Vis fabrikkverdiene som er tilordnet for hver papirkilde.
Endre skuffnummer Gjenopprett standarder	Gjenoppretter skuffnummereringsverdiene til fabrikkinnstillingene.
Tidsavbrudd for utskrift Deaktivert Aktivert*	Angi at skriveren skal avslutte en utskriftsjobb etter at den har vært inaktiv i den angitte tidsperioden, oppgitt i sekunder. Merk: Tidsavbrudd for utskrift – tid vises bare når Tidsavbrudd for utskrift er aktivert.
Tidsavbrudd for utskrift – tid 1–255 (90*)	
Merk: Standardinnstillingen indikeres med en stjerne (*) ved siden av en verdi.	

Bilde

Menyelement	Beskrivelse
Automatisk tilpassing På Av*	Velg den beste tilgjengelige innstillingen for papirstørrelse og retning for et bilde. Merk: Når innstillingen er satt til På, overstyrer dette menyelementet innstillingene for skalering og retning for bildet.
Inverter Av* På	Inverterer bi-tonale sort/hvitt-bilder. Merk: Dette menyelementet gjelder ikke for GIF- eller JPEG-bilder.
skalerings- Forankre topp venstre Som passer best* Forankre på midten Tilp. til høyde/bredde Tilpass til høyde Tilpass til bredde	Juster bildet slik at det passer til det utskrivbare området. Merk: Når innstillingen Automatisk tilpassing er satt til På, blir Skalering automatisk satt til Som passer best.
Retning Stående* Liggende Snu stående Snu liggende	Angi retningen på teksten og grafikken på siden.
Merk: Standardinnstillingen indikeres med en stjerne (*) ved siden av en verdi.	

Papir

Skuffkonfigurering

Menyelement	Beskrivelse
Standardkilde Skuff [x] (1*) MP-mater Manuelt papir Manuell konvolutt	Angi papirkilden for alle utskriftsjobber. Merk: FB-mater vises bare når Konfigurerer FB-mater er satt til Kasset.
Papirstørrelse/-type Skuff [x] MP-mater Manuelt papir Manuell konvolutt	Angi hvilken papirstørrelse eller papirtype som er lagt i hver papirkilde.
Merk: Standardinnstillingen indikeres med en stjerne (*) ved siden av en verdi.	

Menyelement	Beskrivelse
Skift størrelse Av Letter/A4 Alle på listen*	Angi at skriveren skal erstatte en angitt papirstørrelse hvis den ønskede størrelsen ikke er lagt i en papirkilde. Merknader: <ul style="list-style-type: none"> • Med innstillingen Av blir brukeren bedt om å fylle på papir i den forespurte papirstørrelsen. • Letter/A4 skriver ut et A4-dokument på Letter-papir når du legger i Letter-papir, og jobber med Letter-størrelse på A4-papir når du legger i A4. • Alle på listen erstatter Letter/A4.
Konfigurer FB-mater Vanlig skuff* Manuelt Første	Angi når skriveren skal hente papir som er lagt i flerbruksmateren. Merknader: <ul style="list-style-type: none"> • Når innstillingen er satt til Kasset, behandler skriveren flerbruksmateren som en skuff. • Når innstillingen er satt til Manuell, behandler skriveren flerbruksmateren som en manuell mater. • Når innstillingen er satt til Først, henter skriveren papir fra flerbruksmateren til den er tom, uavhengig av papirkilden og papirstørrelsen som er definert for jobben.
Merk: Standardinnstillingen indikeres med en stjerne (*) ved siden av en verdi.	

Papirtypekonfigurerings

Universaloppsett

Menyelement	Beskrivelse
Måleenhet Tommer Millimeter	Angi måleenheten for universalpapir. Merk: Tommer er den amerikanske standardinnstillingen. Den internasjonale standardinnstillingen er Millimeter.
Stående bredde 3,90–14,17 tommer (8,50*) 99–360 mm (216*)	Angi bredden for stående utskrift for universalpapiret.
Stående høyde 3,90–14,17 tommer (14*) 99–360 mm (356*)	Angi høyden for stående utskrift for universalpapiret.
Materetning Kortsid* Langside	Angi at skriveren skal hente papir fra kortsiden eller langsiden. Merk: Langside vises bare hvis den lengste kanten er kortere enn den maksimale bredden som støttes.
Merk: Standardinnstillingen indikeres med en stjerne (*) ved siden av en verdi.	

Egendefinerte skannestørrelser

Menyelement	Beskrivelse
Tilpasset skannestørrelse [x] Navn på skannestørrelse Bredder 1–8,50 tommer (8,50*) 25–216 mm (216*) Høyde 1-14 tommer (14*) 25-356 mm (297*) Retning Stående* Liggende 2 skanninger per side Av* På	Tilordne et navn på skannestørrelse og konfigurer skanneinnstillingene.
Merk: Standardinnstillingen indikeres med en stjerne (*) ved siden av en verdi.	

Papirtyper

Menyelement	Beskrivelse
Vanlig papir Kartong Resirkulert Etiketter Bankpost Konvolutt Grov konvolutt Brevpapir Fortrykt Farget papir Lett Tungt Grovt/bomull Tilpasset type [X]	Angi teksturen, vekten og retningen til papiret som er lagt i.

Kopier

Kopistandardverdier

Menyelement	Beskrivelse
Innholdstype Tekst Tekst/foto* Foto Grafikk	Forbedre utskriftsresultatet basert på innholdet til originaldokumentet.
Sider 1-sidig til 1-sidig* 1-sidig til 2-sidig 2-sidig til 1-sidig 2-sidig til 2-sidig	Angi skanningsatferd basert på originaldokumentet.
Sider pr. side Av* 2 sider med stående papirretning 4 sider med stående papirretning 2 sider med liggende papirretning 4 sider med liggende papirretning	Angi antallet sider som skal skrives ut på én side av ett ark.
Skriv ut siderammer På Av*	Plasser en ramme rundt hvert bilde når flere bilder skrives ut på én side.
Sorter Av [1,1,1,2,2,2] På [1,2,1,2,1,2]*	Skriv ut flere kopier i rekkefølge.
«Kopier fra»-størrelsen [Liste over papirstørrelser]	Angi papirstørrelsen til originaldokumentet. Merk: Letter er den amerikanske standardinnstillingen. Den internasjonale standardinnstillingen er A4.
«Kopier til»-kilden Skuff [x] (1*) FB-mater Automatisk størrelsestilpasning	Angi papirkilden for kopieringsjobben.
Mørkhet 1 til 9 (5*)	Juster mørkhetsnivået for det skannede bildet.
Antall kopier 1-9999 (1*)	Angi antall kopier.
Merk: Standardinnstillingen indikeres med en stjerne (*) ved siden av en verdi.	

Avansert bilde

Menyelement	Beskrivelse
Kontrast Best for innhold* 0 1 2 3 4 5	Angi kontrasten for utskriften.
Fjerning av bakgrunn Nivå -4 til 4 (0*)	Juster mengden av bakgrunn som er synlig på et skannet element.
Skann fra kant til kant På Av*	Tillat kant-til-kant-skanning for originaldokumentet.
Merk: Standardinnstillingen indikeres med en stjerne (*) ved siden av en verdi.	

Admin-kontroller

Menyelement	Beskrivelse
Tillat lagring som snarvei På* Av	Lagre tilpassede kopieringsinnstillinger som snarveier.
Merk: Standardinnstillingen indikeres med en stjerne (*) ved siden av en verdi.	

Faks

Faksstandardverdier

Faksmodus

Menyelement	Beskrivelse
Faksmodus Faks* Deaktivert	Velg en faksmodus.
Merk: Standardinnstillingen indikeres med en stjerne (*) ved siden av en verdi.	

Faksoppsett

Generelle faksinnstillinger

Menyelement	Beskrivelse
Faksnavn	Identifiser faksmaskinen din.
Faksnummer	Identifiser faksnummeret ditt.
Faks-ID Faksnavn Faksnummer*	Informer faksnettverket om faksnavnet eller faksnummeret ditt.
Aktiver manuell faks På Av*	Angi at skriveren skal fakse manuelt. Merk: Bruk en vanlig telefonlinje til å besvare en innkommende faksjobb og til å slå et faksnummer.
Minnebruk Bare mottak Det meste mottatt Lik* Mest sending Bare sending	Angi mengden internt skriverminne som tildeles for faksing. Merk: Dette menyelementet forhindrer feil med minnebufferen og mislykkede fakser.
Avbryt fakser Tillat* Ikke tillat	Avbryt utgående fakser før de sendes, eller avbryt innkommende fakser før de skrives ut.
Faksnummermaskering Av* Fra venstre Fra høyre	Angi formatet for maskering av et utgående faksnummer.
Sifre som skal maskeres 0–58 (0*)	Angi antallet sifre som skal maskeres i et utgående faksnummer.
Aktiver påvisning for Linje tilkoblet På* Av	Finn ut om telefonlinjen er koblet til skriveren. Merk: Gjenkjenning finner sted når du slår på skriveren og før hver samtale.
Aktiver påvisning for Linje i feil kontakt På* Av	Finn ut om telefonlinjen er koblet til riktig port på skriveren. Merk: Gjenkjenning finner sted når du slår på skriveren og før hver samtale.
Aktiver støtte for Utvidelse i bruk På* Av	Finn ut om en telefonlinje brukes av en annen enhet, for eksempel en annen telefon på samme linje. Merk: Dette menyelementet overvåkes kontinuerlig etter at du har slått på skriveren.
Optimaliser fakskompatibilitet	Konfigurer skriverens faksfunksjonalitet for optimal kompatibilitet med andre faksmaskiner.
Merk: Standardinnstillingen indikeres med en stjerne (*) ved siden av en verdi.	

Innstillinger for sending av faks

Menyelement	Beskrivelse
Opplysning Standard* Fin Superfin Ultrafin	Angi oppløsningen for det skannede bildet. Merk: Høyere oppløsning øker faksoverføringstiden og krever mer minne.
Original Size (originalstørrelse) [Liste over papirstørrelser] (Blandede størrelser*)	Angi størrelsen på originaldokumentet.
Retning Stående* Liggende	Angi retningen på originaldokumentet.
Sider Av* Kortside Langside	Angi sideretningen til tekst og grafikk ved skanning av et tosidig dokument.
Innholdstype Tekst* Tekst/foto Fotografi Grafikk	Forbedre utskriftsresultatet basert på innholdet til originaldokumentet.
Mørkhet 1–9 (5*)	Juster mørkhetsnivået for det skannede bildet.
Bak en PABX På Av*	Angi at skriveren skal slå faksnummeret uten å vente på å gjenkjenne ringetonen. Merk: En telefonsentraltjeneste (PBX) er et telefonnettverk som gjør at ett enkelt tilgangsnummer kan gi flere linjer til personer som ringer utenfra.
Oppringingsmodus Tone* Puls	Angi oppringingsmodusen for innkommende eller utgående fakser.
Merk: Standardinnstillingen indikeres med en stjerne (*) ved siden av en verdi.	

Avansert bildebehandling

Menyelement	Beskrivelse
Fargebalanse Cyan - Red (Cyan – rød) –4 til 4 (0*) Magenta - Green (Magenta – grønn) –4 til 4 (0*) Yellow - Blue (Gul – blå) –4 til 4 (0*)	Juster mengden toner som brukes for hver farge.
Merk: Standardinnstillingen indikeres med en stjerne (*) ved siden av en verdi.	

Menyelement	Beskrivelse
Kontrast Best for innhold* 0-5	Angi kontrasten for utskriften.
Fjerne bakgrunn Nivå -4 til 4 (0*)	Juster mengden av bakgrunn som er synlig på et skannet element.
Skann fra kant til kant På Av*	Tillat kant-til-kant-skanning for originaldokumentet.
Merk: Standardinnstillingen indikeres med en stjerne (*) ved siden av en verdi.	

Admin-kontroller

Menyelement	Beskrivelse
Automatisk ny oppringing 0-9 (5*)	Juster antallet oppringingsforsøk basert på aktivitetsnivået til mottakeres faksmaskiner.
Redial Frequency (Hyppighet for ny oppringing) 1-200 minutter (3*)	Øk tiden mellom hvert nye oppringingsforsøk for å øke sannsynligheten for at faksen blir sendt.
Enable ECM (Aktiver ECM) På* Av	Aktiver ECM (Error Correction Mode) for faksjobber. Merk: ECM oppdager og korrigerer feil i prosessen for faksoverføring som skyldes støy på telefonlinjen og dårlig signalstyrke.
Aktiver faksskanninger På* Av	Faks dokumenter som er skannet til skriveren.
Driver til faks På* Av	Lar skriverdriveren sende faksjobber.
Tillat å lagre som snarvei På* Av	Lagre faksnumre som snarveier på skriveren.
Maks. hastighet 33600* 14400 9600 4800 2400	Angi maksimal hastighet for å sende faksen.
Aktiver fargefaksskanninger Av som standard* På som standard Bruk aldri Bruk alltid	Aktiver fargeskanninger for faks.
Merk: Standardinnstillingen indikeres med en stjerne (*) ved siden av en verdi.	

Menyelement	Beskrivelse
Automatisk konverter fargefakser til sorthvittfakser På* Av	Konverterer alle utgående fargefakser til sort/hvitt.
Bekreft faksnummer Av* På	Be brukeren om å bekrefte faksnummeret.
Oppringingsprefiks	Angi et oppringingsprefiks.
Merk: Standardinnstillingen indikeres med en stjerne (*) ved siden av en verdi.	

Innstillinger for mottak av faks

Menyelement	Beskrivelse
Antall ring før svar 1–25 (3*)	Angi antallet ringesignaler for innkommende fakser.
Automatisk reduksjon På* Av	Skalerer innkommende fakser så de passer på siden.
Papirkilde Skuff [X] MP-mater Auto*	Angi papirkilden for utskrift av innkommende fakser.
Sider På Av*	Skriv ut på begge sider av papiret.
Skilleark Ingen* Før jobb Etter jobb	Angi om det skal settes inn tomme skilleark ved utskrift.
Skillearkkilde Skuff [X] (1*) MP-mater	Angi papirkilden for skillearkene.
Faksbunntekst På Av*	Skriv ut overføringsinformasjonen i bunnteksten på hver side i en mottatt faks.
Faksbunntekst, tidsstempel Motta* Skriv ut	Skriv ut tidspunkt nederst på hver side i en mottatt faks.
Merk: Standardinnstillingen indikeres med en stjerne (*) ved siden av en verdi.	

Admin-kontroller

Menyelement	Beskrivelse
Aktiver mottak av faks På* Av	Angi at skriveren mottar faks.
Aktiver mottak av fargefaks På* Av	Angi at skriveren mottar fargefakser.
Aktiver anroper-ID På Av*	Vis nummeret som sender innkommende fakser.
Blokker faks uten navn På Av*	Blokker innkommende fakser som er sendt fra enheter uten angitt stasjons-ID eller faks-ID.
Svar ved Alle ring* Enkeltring Dobbeltring Trippelring Enkelt- eller dobbeltring Enkelt- eller trippelring Dobbelt- eller trippelring	Angi et bestemt ringesignal for innkommende fakser.
Automatisk svar På* Av	Angi at skriveren mottar faks automatisk.
Manuell svarkode 0-9 (9*)	Angi en kode på telefonnummertastaturet manuelt for å begynne å motta en faks. Merknader: <ul style="list-style-type: none"> • Dette menyelementet vises bare når skriveren deler linjen med en telefon. • Dette menyelementet vises bare hvis du angir at skriveren skal motta faks manuelt.
Videresending av faks Skriv ut* Skriv ut og videresend Videresend	Angi hvorvidt mottatte fakser skal videresendes.
Videresend til Mål 1 Mål 2	Angi hvor mottatte fakser skal videresendes. Merk: Dette menyelementet vises bare når Videresending av faks er satt til Skriv ut og videresend eller Videresend.
Maks. hastighet 33600* 14400 9600 4800 2400	Angi maksimal hastighet for å sende faksen.
Merk: Standardinnstillingen indikeres med en stjerne (*) ved siden av en verdi.	

Innstillinger for fakslogg

Menyelement	Beskrivelse
Hyppighet for overføringslogg Alltid* Aldri Kun for feil	Angi hvor ofte skriveren skal opprette en overføringslogg.
Handling for overføringslogg Skriv ut På* Av E-post På Av*	Send per epost eller skriv ut enlogg for vellykket faksoverføring eller overføringsfeil.
Logg for mottaksfeil Skriv aldri ut* Skriv ut ved feil	Skriv ut enlogg for feil med faksmottak.
Skriv ut logger automatisk På* Av	Skriv ut all faksaktivitet.
Logg papirkilde Skuff [x] (1*) MP-mater	Angi papirkilden for utskrift av logger.
Logger skjerm Eksternt faksnavn* Oppringt nummer	Identifiser senderen med eksternt faksnavn eller faksnummer.
Aktiver jobblogg På* Av	Vis et sammendrag av alle faksjobbene.
Aktiver anropslogg På* Av	Vis et sammendrag av faksoppringingshistorikk.
Merk: Standardinnstillingen indikeres med en stjerne (*) ved siden av en verdi.	

Innstillinger for høyttaler

Menyelement	Beskrivelse
Høyttalermodus Alltid av* Alltid på På til den kobles til	Angi fakshøyttalermodusen.
Høyttalervolum Lavt* Høyt	Juster volumet for fakshøyttaleren.
Merk: Standardinnstillingen indikeres med en stjerne (*) ved siden av en verdi.	

Menyelement	Beskrivelse
Ringevolum Av* På	Aktiver ringevolumet.
Merk: Standardinnstillingen indikeres med en stjerne (*) ved siden av en verdi.	

E-post

E-postoppsett

Menyelement	Beskrivelse
Primær SMTP-gateway	Skrive inn IP-adressen eller vertsnavnet til den primære SMTP-serveren som brukes til å sende e-post.
Primær SMTP-gatewayport 1-65535 (25*)	Angi portnummeret for den primære SMTP-serveren.
Sekundær SMTP-gateway	Skriv inn IP-adressen eller vertsnavnet til den sekundære SMTP-serveren eller SMTP-reserveserveren.
Sekundær SMTP-gatewayport 1-65535 (25*)	Angi serverportnummeret til den sekundære SMTP-server eller SMTP-reserveserveren.
SMTP-tidsavbrudd 5–30 sekunder (30*)	Angi hvor lang tid det tar før det inntreffer et tidsavbrudd hvis SMTP-serveren ikke svarer.
Svaradresse	Angi en svaradresse i e-posten.
Bruk alltid standard SMTP-svaradresse På Av*	Bruk alltid standard svaradresse i SMTP-serveren.
Bruk SSL/TLS Deaktivert* Forhandle Nødvendig	Angi om du vil sende e-post ved hjelp av en kodet kobling.
Krever klarert sertifikat Av På*	Krever et klarert sertifikat når du bruker SMTP-serveren.
SMTP-servergodkjenning Krever ikke godkjenning* Pålogging/vanlig NTLM CRAM-MD5 Digest-MD5	Angi godkjenningstypen for SMTP-serveren.
Enhetsinitiert e-post Ingen* Bruk SMTP-enhetsidentifikasjon	Angi om identifikasjon kreves for enhetsinitiert e-post.
Merk: Standardinnstillingen indikeres med en stjerne (*) ved siden av en verdi.	

Menyelement	Beskrivelse
Bruker-ID for enhet	Angi bruker-ID og passord for å koble til SMTP-serveren.
Passord for enhet	
NTLM-domene	Angi domenenavnet for sikkerhetsprotokollen NTLM.
Deaktivere feilen «SMTP-server ikke konfigurert» Av* På	Skjule feilmeldingen SMTP-server ikke konfigurert .
Merk: Standardinnstillingen indikeres med en stjerne (*) ved siden av en verdi.	

Standardinnstillinger for e-post

Menyelement	Beskrivelse
Emne	Angi e-postemne og melding.
Melding	
Filnavn	Angi filnavnet for det skannede dokumentet.
Format PDF (.pdf)* TIFF (.tif) JPEG (.jpg)	Angi filformatet for det skannede dokumentet.
PDF-innstillinger PDF-versjon (1.5*) Arkivversjon (A-1a*) Sikker (Av*) Arkivering (PDF/A) (Av*)	Konfigurer PDF innstillingene for det skannede dokumentet. Merk: Arkivversjon og Arkivering (PDF/A) støttes bare når PDF-versjon er satt til 1.4.
Innholdstype Tekst Tekst/foto* Fotografi Grafikk	Forbedre utskriftsresultatet basert på innholdstypen til originaldokumentet.
Farge Sort/hvitt Grå Farge*	Angi at skriveren skal registrere filinnhold i farger eller sort/hvitt.
Oppløsning 75 dpi 150 dpi* 200 dpi 300 dpi 400 dpi 600 dpi	Angi oppløsningen for det skannede bildet.
Merk: Standardinnstillingen indikeres med en stjerne (*) ved siden av en verdi.	

Menyelement	Beskrivelse
Mørkhet 1–9 (5*)	Juster mørkhetsnivået for det skannede bildet.
Retning Stående* Liggende	Angi retningen på originaldokumentet.
Originalstørrelse Blandede størrelser*	Angi papirstørrelsen til originaldokumentet.
Merk: Standardinnstillingen indikeres med en stjerne (*) ved siden av en verdi.	

Avansert bilde

Menyelement	Beskrivelse
Fargebalanse Cyan – rød (0*) Magenta – grønn (0*) Gul – blå (0*)	Juster fargeintensiteten for cyan, magenta og gul.
Kontrast Best for innhold* 0-5	Angi kontrasten for bildet som skannes.
Fjerning av bakgrunn Nivå (0*)	Fjern bakgrunnsfargen eller bildestøyen fra originaldokumentet.
Skann fra kant til kant På Av*	Skann originaldokumentet fra kant til kant.
Merk: Standardinnstillingen indikeres med en stjerne (*) ved siden av en verdi.	

Admin-kontroller

Menyelement	Beskrivelse
Maks e-poststørrelse 0–65535 (0*)	Angi den tillatte filstørrelsen for hver e-post.
Melding om størrelsesfeil	Angi en feilmelding som skriveren sender når en e-post overstiger den tillatte filstørrelse. Merk: Du kan angi opptil 1024 tegn.
Send meg en kopi Vises aldri* På som standard Av som standard Alltid på	Send en kopi av e-posten til deg selv.
Tekststandard 5–95 (75*)	Angi tekstkvaliteten i innholdet som skannes.
Merk: Standardinnstillingen indikeres med en stjerne (*) ved siden av en verdi.	

Menyelement	Beskrivelse
Tekst-/fotostandard 5–95 (75*)	Angi tekst- og fotokvaliteten i innholdet som skannes.
Fotostandard 5–95 (50*)	Angi fotokvaliteten i innholdet som skannes.
Overføringslogg Skriv ut logg* Ikke skriv ut logg Skriv ut kun ved feil	Skriv ut en overføringslogg for e-postskanninger.
Logg papirkilde Skuff [x] (1*) MP-mater	Angi papirkilden for utskrift av e-postlogger.
Tillat lagring som snarvei På* Av	Lagre en e-postadresse som en snarvei.
Tilbakestill e-postinformasjon etter sending På* Av	Tilbakestill feltene Til, Emne, Melding og Filnavn til standardverdiene etter sending av e-post.
Merk: Standardinnstillingen indikeres med en stjerne (*) ved siden av en verdi.	

FTP

Standardinnstillinger for FTP

Menyelement	Beskrivelse
Format PDF (.pdf)* TIFF (.tif) JPEG (.jpg)	Angi filformatet for bildet som skannes.
PDF-innstillinger PDF-versjon (1.5*) Arkivversjon (A-1a*) Sikker (Av*) Arkivering (PDF/A) (Av*)	Konfigurer PDF-innstillingene for det skannede bildet. Merk: Arkivversjon og Arkivering (PDF/A) støttes bare når PDF-versjon er satt til 1.4.
Innholdstype Tekst Tekst/foto* Grafikk Fotografi	Forbedre utskriftsresultatet basert på innholdstypen til originaldokumentet.
Merk: Standardinnstillingen indikeres med en stjerne (*) ved siden av en verdi.	

Menyelement	Beskrivelse
Farge Sort/hvitt Grå Farge*	Angi at skriveren skal registrere filinnhold i farger eller sort/hvitt.
Oppløsning 75 dpi 150 dpi* 200 dpi 300 dpi 400 dpi 600 dpi	Angi oppløsningen for det skannede bildet.
Mørkhet 1–9 (5*)	Juster mørkhetsnivået for det skannede bildet.
Retning Stående* Liggende	Angi retningen på originaldokumentet.
Originalstørrelse Blandede størrelser*	Angi papirstørrelsen til originaldokumentet.
Filnavn	Angi filnavnet for det skannede bildet.
Merk: Standardinnstillingen indikeres med en stjerne (*) ved siden av en verdi.	

Avansert bilde

Menyelement	Beskrivelse
Fargebalanse Cyan – rød (0*) Magenta – grønn (0*) Gul – blå (0*)	Juster fargeintensiteten for cyan, magenta og gul.
Kontrast Best for innhold* 0-5	Angi kontrasten for bildet som skannes.
Fjerning av bakgrunn Nivå (0*)	Fjern bakgrunnsfargen eller bildestøyen fra originaldokumentet.
Skann fra kant til kant På Av*	Tillat kant-til-kant-skanning for originaldokumentet.
Merk: Standardinnstillingen indikeres med en stjerne (*) ved siden av en verdi.	

Admin-kontroller

Menyelement	Beskrivelse
Tekststandard 5–95 (75*)	Angi tekstkvaliteten for det skannede bildet.
Merk: Standardinnstillingen indikeres med en stjerne (*) ved siden av en verdi.	

Menyelement	Beskrivelse
Tekst-/fotostandard 5–95 (75*)	Angi tekst- eller fotokvaliteten for det skannede bildet.
Fotostandard 5–95 (50*)	Angi fotokvaliteten for det skannede bildet.
Overføringslogg Skriv ut logg* Ikke skriv ut logg Skriv ut kun ved feil	Skriv ut en overføringslogg for FTP-skanninger.
Logg papirkilde Skuff [x] (1*) MP-mater	Angi papirkilden for utskrift av FTP-logger.
Merk: Standardinnstillingen indikeres med en stjerne (*) ved siden av en verdi.	

USB-stasjon

Skann til flash-stasjon

Menyelement	Beskrivelse
Format JPEG (.jpg) PDF (.pdf)* TIFF (.tif)	Angi filformatet for bildet som skannes.
PDF-innstillinger PDF-versjon (1.5*) Arkivversjon (A-1a*) Sikker (Av*) Arkivering (PDF/A) (Av*)	Angi PDF-innstillingene for det skannede bildet. Merk: Arkivversjon og Arkivering (PDF/A) støttes bare når PDF-versjon er satt til 1.4.
Innholdstype Tekst Tekst/foto* Grafikk Fotografi	Forbedre utskriftsresultatet basert på innholdstypen til originaldokumentet.
Farge Sort/hvitt Grå Farge*	Angi at skriveren skal registrere filinnhold i farger eller sort/hvitt.
Merk: Standardinnstillingen indikeres med en stjerne (*) ved siden av en verdi.	

Menyelement	Beskrivelse
Opplysning 75 dpi 150 dpi* 200 dpi 300 dpi 400 dpi 600 dpi	Angi oppløsningen for det skannede bildet.
Mørkhet 1–9 (5*)	Juster mørkhetsnivået for det skannede bildet.
Retning Stående* Liggende	Angi retningen på originaldokumentet.
Originalstørrelse Blandede størrelser*	Angi papirstørrelsen til originaldokumentet.
Filnavn	Angi filnavnet for det skannede bildet.
Merk: Standardinnstillingen indikeres med en stjerne (*) ved siden av en verdi.	

Avansert bilde

Menyelement	Beskrivelse
Fargebalanse Cyan – rød (0*) Magenta – grønn (0*) Gul – blå (0*)	Juster fargeintensiteten for cyan, magenta og gul.
Kontrast Best for innhold* 0-5	Angi kontrasten for bildet som skannes.
Fjerning av bakgrunn Nivå (0*)	Fjern bakgrunnsfargen eller bildestøyen fra originaldokumentet.
Skann fra kant til kant Av* På	Skann originaldokumentet fra kant til kant.
Merk: Standardinnstillingen indikeres med en stjerne (*) ved siden av en verdi.	

Admin-kontroller

Menyelement	Beskrivelse
Tekststandard 5–95 (75*)	Angi tekstkvaliteten for det skannede bildet.
Tekst-/fotostandard 5–95 (75*)	Angi tekst- eller fotokvaliteten for det skannede bildet.
Merk: Standardinnstillingen indikeres med en stjerne (*) ved siden av en verdi.	

Menyelement	Beskrivelse
Fotostandard 5–95 (50*)	Angi fotokvaliteten for det skannede bildet.
Merk: Standardinnstillingen indikeres med en stjerne (*) ved siden av en verdi.	

Skriv ut fra flash-stasjon

Menyelement	Beskrivelse
Antall kopier 1-9999 (1*)	Angi antall kopier.
Papirkilde Skuff [x] (1*) FB-mater Manuelt papir Manuell konvolutt	Angi papirkilden for utskriftsjobben.
Sorter 1,1 – 2,2,2 1,2,3 – 1,2,3	Legg sidene i en utskriftsjobb i riktig rekkefølge, spesielt når flere kopier av jobben skrives ut.
Sider 1-sidig* 2-sidig	Angi om det skal skrives ut på én eller begge sider av papiret.
Vendestil Langside* Kortside	Fastsett hvilken side av papiret som skal være innbundet ved tosidig utskrift.
Sider pr. side Av* 2 sider per side 3 sider per side 4 sider per side 6 sider per side 9 sider per side 12 sider per side 16 sider per side	Skriv ut flere sider på ett ark.
Rekkefølge for sider per side Vannrett* Omvendt vannrett Omvendt loddrett Loddrett	Angi posisjonen til flersidige bilder når du bruker menyen Sider pr. side.
Retning for sider per side Auto* Liggende Stående	Angi retningen til flersidige bilder når du bruker menyen Sider pr. side.
Merk: Standardinnstillingen indikeres med en stjerne (*) ved siden av en verdi.	

Menyelement	Beskrivelse
Ramme for sider per side Ingen* Heltrukket	Skriv ut en ramme rundt hvert bilde når du bruker menyen Sider pr. side.
Skilleark Av* Mellom kopier Mellom jobber Mellom sider	Sett inn tomme skilleark ved utskrift.
Skillearkkilde Skuff [x] (1*) FB-mater	Angi papirkilden for skillearkene.
Blanke sider Ikke skriv ut* Skriv ut	Skriv ut blanke sider i en utskriftsjobb.
Merk: Standardinnstillingen indikeres med en stjerne (*) ved siden av en verdi.	

Nettverk/porter

Nettverksoversikt

Menyelement	Beskrivelse
Aktiv adapter Auto* Standardnettverk Trådløs	Angi typen nettverkstilkobling.
Nettverksstatus	Viser tilkoblingsstatusen til skrivernetverket.
Vise nettverksstatus på skriver Av På*	Viser nettverksstatusen på skjermen.
Hastighet, tosidig utskrift	Viser hastigheten til nettverkskortet som for tiden er aktiv.
IPv4	Viser IPv4-adressen.
Alle IPv6-adresser	Viser alle IPv6-adresser.
Tilbakestill skriververserver Start	Tilbakestill alle de aktive nettverksforbindelsene til skriveren. Merk: Denne innstillingen fjerner alle konfigurasjonsinnstillingene for nettverket.
Tidsavbrudd for nettverksjobb Av På* (90 sekunder)	Angi hvor lang tid det skal ta før skriveren avbryter en nettverksutskriftsjobb.
Bannerside Av* På	Skriv ut en bannerside.
Merk: Standardinnstillingen indikeres med en stjerne (*) ved siden av en verdi.	

Menyelement	Beskrivelse
Portrekkevidde for skanning til PC	Angi et gyldig portområde for skrivere bak en portblokkerende brannmur.
Aktiver nettverkstilkoblinger Aktiver* Deaktiver	Aktiver eller deaktiver alle nettverkstilkoblinger.
Aktiver LLDP Av* På	Aktiver Link Layer Discovery Protocol (LLDP) for skriveren.
Merk: Standardinnstillingen indikeres med en stjerne (*) ved siden av en verdi.	

Trådløs

Menyelement	Beskrivelse
Oppsett på skriverkontrollpanelet Velg nettverk Legg til et Wi-Fi-nettverk <ul style="list-style-type: none"> • Nettverksnavn • Nettverksmodus Infrastruktur • Sikkerhetsmodus for trådløs tilkobling Deaktivert* WEP WPA2/WPA – Personlig WPA2 – Personlig 	Bestem det trådløse nettverket som skriveren kobler til. Merk: Dette menyelementet vises som <i>Oppsett av trådløs tilkobling</i> i Embedded Web Server.
Wi-Fi Protected Setup Start trykknappmetoden Start PIN-metode	Opprett et trådløst nettverk og aktiver nettverkssikkerhet. Merknader: <ul style="list-style-type: none"> • Start trykknappmetoden kobler skriveren til et trådløst nettverk når du trykker på knapper både på skriveren og på tilgangspunktet (den trådløse ruter) innen en viss tid. • Start PIN-metoden kobler skriveren til et trådløst nettverk når du bruker en PIN-kode på skriveren og taster den inn i innstillingene for trådløs tilkobling på tilgangspunktet.
Kompatibilitet 802.11b/g/n (2,4 GHz) 802.11a/b/g/n/ac (2.4GHz/5GHz)* 802.11a/n/ac (5 GHz)	Angi trådløs standard for det trådløse nettverket.
Sikkerhetsmodus for trådløs tilkobling Deaktivert* WEP WPA2/WPA-Personal WPA2-Personal 802.1x - RADIUS	Angi sikkerhetstypen for tilkobling av skriveren til trådløse enheter.

Menyelement	Beskrivelse
WEP Authentication Mode (Godkjenningsmodus) Auto* Åpne Delt	Angir WEP-typen (Wireless Encryption Protocol) som brukes av skriveren. Merk: Dette menyelementet vises bare hvis Sikkerhetsmodus for trådløs tilkobling er satt til WEP.
Angi WEP-nøkkel	Angir et WEP-passord for sikker trådløs tilkobling. Merk: Dette menyelementet vises bare hvis Sikkerhetsmodus for trådløs tilkobling er satt til WEP.
WPA2-Personal AES*	Aktiverer trådløs sikkerhet via WPA2. Merk: Dette menyelementet vises bare hvis Sikkerhetsmodus for trådløs tilkobling er satt til WPA2-Personal.
Angi PSK	Angir passordet for sikker trådløs tilkobling. Merk: Dette menyelementet vises bare hvis Sikkerhetsmodus for trådløs tilkobling er satt til WPA2/WPA-Personal eller WPA2-Personal.
WPA2/WPA-Personal AES*	Aktiver trådløs sikkerhet via WPA2/WPA. Merk: Dette menyelementet vises bare hvis Sikkerhetsmodus for trådløs tilkobling er satt til WPA2/WPA-Personal.
802.1x-krypteringsmodus WPA+ WPA2*	Aktiverer trådløs sikkerhet via 802.1x-standarden. Merk: Dette menyelementet vises bare hvis Sikkerhetsmodus for trådløs tilkobling er satt til 802.1x – Radius.
IPv4 Aktiver DHCP På* Av	Aktivere DHCP (Dynamic Host Configuration Protocol). Merk: DHCP er en standardprotokoll som gjør at en server kan distribuere IP-adressering og konfigurasjonsinformasjon dynamisk til klienter.
IPv4 Angi statisk IP-adresse IP-adresse Nettmaske Gateway	Angi den statiske IP-adressen til skriveren.
IPv6 Aktiver IPv6 På* Av	Aktiver IPv6 i skriveren.
IPv6 Aktiver DHCPv6 På Av*	Aktiver DHCPv6 i skriveren.
IPv6 Automatisk konfigurasjon av tilstandsløs adresse Av På*	Sett nettverkskortet til å godta oppføringer om automatisk konfigurering av IPv6-adresser fra en ruter.
IPv6 DNS-adresse	Angi DNS-serveradressen.

Menyelement	Beskrivelse
IPv6 Manuelt tilordnet IPV6-adresse	Tilordne IPv6-adressen.
IPv6 Manuelt tilordnet IPV6-ruter	Tilordne IPv6-ruteradressen.
IPv6 Adresseprefiks 0–128 (64*)	Angi adresseprefiksen.
IPv6 Alle IPv6-adresser	Viser alle IPv6-adresser.
IPv6 Alle IPv6-ruteradresser	Vise alle IPv6-ruteradresser.
Nettverksadresse UAA LAA	Vis nettverksadressene.
PCL SmartSwitch På* Av	Angi at skriveren automatisk skal bytte til PCL-emulering når en utskriftsjobb krever det, uavhengig av standard skrifterspråk. Merk: Hvis PCL SmartSwitch er av, undersøker ikke skriveren innkommende data, og den bruker standard skrifterspråk slik det er angitt i menyen Oppsett.
PS SmartSwitch På* Av*	Angi at skriveren automatisk skal bytte til PS-emulering når en utskriftsjobb krever det, uavhengig av standard skrifterspråk. Merk: Hvis PS SmartSwitch er av, undersøker ikke skriveren innkommende data, og den bruker standard skrifterspråk slik det er angitt i menyen Oppsett.
Binær PS for Mac Auto* På Av	Angi at skriveren kan behandle binære PostScript-utskriftsjobber for Macintosh. Merknader: <ul style="list-style-type: none"> Innstillingen På behandler ubehandlede binære PostScript-utskriftsjobber. Innstillingen Av filtrerer utskriftsjobber ved hjelp av standardprotokollen.

Wi-Fi Direct

Menyelement	Beskrivelse
Aktiver Wi-Fi Direct På Av*	Angir at skriveren skal kobles direkte til Wi-Fi-enheter.
Navn for Wi-Fi Direct	Angi navn for Wi-Fi-Direct-nettverket.
Wi-Fi Direct-passord	Angi et passord for å autentisere og bekrefte brukerne på en Wi-Fi-tilkobling.
Merk: Standardinnstillingen indikeres med en stjerne (*) ved siden av en verdi.	

Menyelement	Beskrivelse
Vis passord på oppsettsiden Av På*	Vis Wi-Fi Direct-passordet på nettverksoppsettsiden.
Foretrukket kanalnummer 1–11 Auto*	Angi ønsket kanal for Wi-Fi-nettverket.
IP-adresse for gruppeeier	Angi IP-adressen for gruppeeieren.
Godta trykknappforespørsler automatisk Av* På	Godta forespørsler om å koble til nettverket automatisk. Merk: Automatisk godtakelse av klienter er ikke sikret.
Merk: Standardinnstillingen indikeres med en stjerne (*) ved siden av en verdi.	

Ethernet

Menyelement	Beskrivelse
Nettverkshastighet	Vis hastigheten til en aktiv nettverksadapter.
IPv4 Aktiver DHCP På* Av	Aktivere DHCP (Dynamic Host Configuration Protocol). Merk: DHCP er en standardprotokoll som gjør at en server kan distribuere informasjon om IP-adressering og konfigurasjon til klienter dynamisk.
IPv4 Angi statisk IP-adresse IP-adresse Nettmaske Gateway	Angi den statiske IP-adressen til skriveren.
IPv6 Aktiver IPv6 På* Av	Aktiver IPv6 i skriveren.
IPv6 Aktiver DHCPv6 Av* På	Aktiver DHCPv6 i skriveren.
IPv6 Automatisk konfigurasjon av tilstandsløs adresse På* Av	Sett nettverkskortet til å godta oppføringer om automatisk konfigurering av IPv6-adresser fra en ruter.
IPv6 DNS-adresse	Angi DNS-serveradressen.
Merk: Standardinnstillingen indikeres med en stjerne (*) ved siden av en verdi.	

Menyelement	Beskrivelse
IPv6 Adresseprefiks 0–128 (64*)	Angi adresseprefiksen.
IPv6 Alle IPv6-adresser	Viser alle IPv6-adresser.
IPv6 Alle IPv6-ruteradresser	Vise alle IPv6-ruteradresser.
Nettverksadresse UAA LAA	Vis skriverens MAC-adresser (Media Access Control): IAA (Locally Administered Address) og UAA (Universally Administered Address). Merk: Du kan endre skriverens LAA-manuelt.
PCL SmartSwitch På* Av	Angi at skriveren automatisk skal bytte til PCL-emulering når en utskriftsjobb krever det, uavhengig av standard skrifterspråk. Merk: Hvis PCL SmartSwitch er av, undersøker ikke skriveren innkommende data, og den bruker standard skrifterspråk slik det er angitt i menyen Oppsett.
PS SmartSwitch På* Av	Angi at skriveren automatisk skal bytte til PS-emulering når en utskriftsjobb krever det, uavhengig av standard skrifterspråk. Merk: Hvis PS SmartSwitch er av, undersøker ikke skriveren innkommende data, og den bruker standard skrifterspråk slik det er angitt i menyen Oppsett.
Binær PS for Mac Auto* På Av	Angi at skriveren kan behandle binære PostScript-utskriftsjobber for Macintosh. Merknader: <ul style="list-style-type: none"> Innstillingen På behandler ubehandlede binære PostScript-utskriftsjobber. Innstillingen Av filtrerer utskriftsjobber ved hjelp av standardprotokollen.
Energieffektivt Ethernet Auto* På Av	Redusere strømforbruket når skriveren ikke mottar data fra Ethernet-nettverket.
Merk: Standardinnstillingen indikeres med en stjerne (*) ved siden av en verdi.	

TCP/IP

Merk: Denne menyen vises bare for nettverksskrivere eller skrivere som er koblet til utskriftsservere.

Menyelement	Beskrivelse
Angi vertsnavn	Angi det gjeldende TCP/IP-vertsnamnet.
Domenenavn	Angi domenenamnet.
Merk: Standardinnstillingen indikeres med en stjerne (*) ved siden av en verdi.	

Menyelement	Beskrivelse
Tillat at DHCP/BOOTP oppdaterer NTP-server På* Av	Tillat at DHCP- og BOOTP-klienter oppdaterer NTP-innstillingene for skriveren.
Nullkonfigurasjonsnavn	Angi et navn for nullkonfigurasjonsnettverket.
Aktiver Auto IP På* Av	Tilordne en IP-adresse automatisk.
DNS-adresse	Angi gjeldende DNS-serveradresse (Domain Name System).
DNS-reserve	Angi DNS-reserveserveradressene.
DNS-reserve 2	
DNS-reserve 3	
Domenesøkerekkefølge	Spesifiser en liste over domenenavn for å finne skriveren og ressursene som befinner seg i forskjellige domener i nettverket.
Aktiver DDNS Av* På	Oppdater Dynamic DNS-innstillingen.
DDNS TTL	Angi gjeldende DDNS-innstillinger.
Standard TTL	
DDNS-oppdateringstid	
Aktiver mDNS På* Av	Oppdater Multicast DNS-innstillingene.
WINS-adresse	Angi en serveradresse for WINS (Windows Internet Name Service).
Aktiver BOOTP Av* På	Tillat at BOOTP tilordner en IP-adresse for skriver.
Begrenset serverliste	Angi en IP-adresse for TCP-tilkoblingene. Merknader: <ul style="list-style-type: none"> • Dette menyelementet er bare tilgjengelig fra Embedded Web Server. • Bruk komma til å skille hver IP-adresse. • Du kan legge til opptil 50 IP-adresser.
Alternativer for begrenset serverliste Blokker alle porter* Blokker bare utskrift Blokker bare utskrift og HTTP	Angi hvordan IP-adresser i listen kan få tilgang til skriverens funksjonalitet. Merk: Dette menyelementet er bare tilgjengelig fra Embedded Web Server.
MTU	Angi en parameter for maksimal overføringsenhet (MTU) for TCP-tilkoblinger.
Merk: Standardinnstillingen indikeres med en stjerne (*) ved siden av en verdi.	

Menyelement	Beskrivelse
Raw Print Port 1-65535 (9100*)	Angi et raw-portnummer for skrivere som er koblet til i et nettverk.
Maksimal hastighet for utgående trafikk Deaktivert* Aktivert	Aktiver skriveren maksimale overføringshastighet.
Aktiver TLSv1.0 På* Av	Aktiver TLSv1.0-protokollen.
Aktiver TLSv1.1 På* Av	Aktiver TLSv1.1-protokollen.
SSL-chifferliste	Angi chifferalgoritmene som skal brukes for SSL- eller TLS-tilkoblingene.
Merk: Standardinnstillingen indikeres med en stjerne (*) ved siden av en verdi.	

SNMP

Merk: Denne menyen vises bare på nettverksskrivere eller skrivere som er koblet til utskriftsservere.

Menyelement	Beskrivelse
SNMP-versjoner 1 og 2c Aktivert Av På* Tillat SNMP-kringkasting Av På* Aktiver PPM MIB Av På* SNMP-gruppe	Konfigurer SNMP (Simple Network Management Protocol)-versjon 1 og 2c for å installere skriverdrivere og programmer.
Merk: Standardinnstillingen indikeres med en stjerne (*) ved siden av en verdi.	

Menyelement	Beskrivelse
PDF-versjon 3 Aktivert Av På* Kontekstnavn Angi legitimasjon for lese-/skriverettigheter Brukernavn Passord for godkjenning Passord for personvern Angi legitimasjon for skrivebeskyttelse Brukernavn Passord for godkjenning Passord for personvern Godkjenningskode MD5 SHA1* Laveste godkjenningsnivå Ikke godkjenning, ikke personvern Godkjenning, ikke personvern Godkjenning, personvern* Personvernalgoritme DES AES-128*	Konfigurer SNMP-versjon 3 for å installere og oppdatere sikkerhetsfunksjonene til skriveren.
Merk: Standardinnstillingen indikeres med en stjerne (*) ved siden av en verdi.	

IPSec

Merk: Denne menyen vises bare på nettverksskrivere eller skrivere som er koblet til utskriftsservere.

Menyelement	Beskrivelse
Aktiver IPSec Av* På	Aktiver IPSec (Internet Protocol Security).
Basiskonfigurasjon Standard* Kompatibilitet Sikker	Angi grunnkonfigurasjonen for IPSec. Merk: Dette menyelementet vises bare når Aktiver IPSec er satt til På.
Merk: Standardinnstillingen indikeres med en stjerne (*) ved siden av en verdi.	

Menyelement	Beskrivelse
Forslag for DH Group (Diffie-Hellman) modp2048 (14)* modp3072 (15) modp4069 (16) modp6144 (17)	Angi IPsec-kryptering. Merknader: <ul style="list-style-type: none"> Forslag for DH Group (Diffie-Hellman) vises bare når Basiskonfigurasjon er satt til Kompatibilitet. IKE SA-levetid (timer) og IPSec SA-levetid (timer) vises bare når Basiskonfigurasjon er satt til Sikker.
IKE SA-levetid (timer) 1 2 4 8 24*	
IPSec SA-levetid (timer) 1 2 4 8* 24	
Foreslått krypteringsmetode 3DES AES*	Angi metoder for kryptering og godkjenning for å koble til et nettverk på en sikker måte. Merk: Disse menyelementene vises bare når Basiskonfigurasjon er satt til Kompatibilitet.
Foreslått godkjenningsmetode SHA1 SHA256* SHA512	
IPSec-enhets sertifikat	Angi et IPsec-sertifikat. Merk: Dette menyelementet vises bare når Aktiver IPSec er satt til På.
Autentiserte tilkoblinger med forhåndsdelte nøkler Vert [x] Adressebok Nøkkel*	Konfigurer de autentiserte tilkoblingene på skriveren. Merk: Disse menyelementene vises bare når Aktiver IPSec er satt til På.
Autentiserte tilkoblinger med sertifikat Vert [x] Adresse[/subnett] Adresse[/subnett]	
Merk: Standardinnstillingen indikeres med en stjerne (*) ved siden av en verdi.	

802.1x

Merk: Denne menyen vises bare på nettverksskrivere eller skrivere som er koblet til utskriftsservere.

Menyelement	Beskrivelse
Aktiv Av* På	Gjør at skriveren kobler til nettverk som krever godkjenning før det gis tilgang.
Merk: Standardinnstillingen indikeres med en stjerne (*) ved siden av en verdi.	

LPD-konfigurasjon

Merk: Denne menyen vises bare på nettverksskrivere eller skrivere som er koblet til utskriftsservere.

Menyelement	Beskrivelse
LPD Timeout (LPD-tidsavbrudd) 0–65535 sekunder (90*)	Angi verdien for tidsavbrudd for å stoppe LPD-serveren (Line Printer Daemon) fra å vente i ubestemt tid på ugyldige utskriftsjobber eller utskriftsjobber som har hengt seg.
LPD Banner Page (LPD-bannerside) Av* På	Skriv ut en bannerside for alle LPD-utskriftsjobber. Merk: En bannerside er den første siden av en utskriftsjobb og som brukes som skilletegn mellom utskriftsjobber og til å identifisere opphavsmann for utskriftsforespørselen.
LPD Trailer Page (LPD-sluttside) Av* På	Skrive ut en sluttside for alle LPD-utskriftsjobber. Merk: En sluttside er den siste siden av en utskriftsjobb.
LPD Carriage Return Conversion (LPD-konvertering av vognretur) Av* På	Aktiver vognreturkonvertering. Merk: En vognretur er en mekanisme som kommanderer skriveren til å flytte plasseringen av markøren til første posisjon på samme linje.
Merk: Standardinnstillingen indikeres med en stjerne (*) ved siden av en verdi.	

HTTP-/FTP-innstillinger

Merk: Denne menyen vises bare på nettverksskrivere eller skrivere som er koblet til utskriftsservere.

Menyelement	Beskrivelse
Aktiver HTTP-server Av På*	Få tilgang til Embedded Web Server for å overvåke og administrere skriveren.
Aktiver HTTPS Av På*	Konfigurer HTTPS-innstillingene (HyperText Transfer Protocol Secure).
Tving HTTPS-tilkoblinger Av* På	Tving skriveren til å bruke HTTPS-tilkoblingene.
Merk: Standardinnstillingen indikeres med en stjerne (*) ved siden av en verdi.	

Menyelement	Beskrivelse
Aktiver FTP/TFTP Av På*	Send filer ved hjelp av FTP.
IP-adresse for HTTP-proxy	Konfigurer HTTP- og FTP-serverinnstillingene. Merk: Denne funksjonen er bare tilgjengelig på enkelte skrivermodeller.
IP-adresse for FTP-proxy	
Standard IP-port for HTTP 1–65535 (80*)	
HTTPS-enhetssertifikat	
Standard IP-port for FTP 1–65535 (21*)	
Tidsavbrudd for HTTP/FTP-forespørsler 1-299 (30*)	Angi tidsrommet før servertilkoblingen stopper.
Nye forsøk for HTTP/FTP-forespørsler 1-299 (3*)	Angi antall nye forsøk på å koble til HTTP/FTP-serveren.
Merk: Standardinnstillingen indikeres med en stjerne (*) ved siden av en verdi.	

USB

Menyelement	Beskrivelse
PCL SmartSwitch Av På*	Angir at skriveren skal bytte til PCL-emulering når en utskriftsjobb som er mottatt via en USB-port, krever det, uavhengig av standard skrifterspråk. Merk: Hvis PCL SmartSwitch er av, undersøker ikke skriveren innkommende data, og den bruker standard skrifterspråk slik det er angitt i menyen Oppsett.
PS SmartSwitch Av På*	Angir at skriveren skal bytte til PS-emulering når en utskriftsjobb som er mottatt via en USB-port, krever det, uavhengig av standard skrifterspråk. Merk: Hvis PS SmartSwitch er av, undersøker ikke skriveren innkommende data, og den bruker standard skrifterspråk slik det er angitt i menyen Oppsett.
Binær PS for Mac På Auto* Av	Angi at skriveren kan behandle binære PostScript-utskriftsjobber for Macintosh. Merknader: <ul style="list-style-type: none"> • På – skriveren behandler ubehandlede binære PostScript-jobber fra datamaskiner som bruker Macintosh-operativsystemet. • Auto – skriveren kan behandle utskriftsjobber fra datamaskiner som kjører enten Windows- eller Macintosh-operativsystem • Av – skriveren filtrerer PostScript-jobber ved å bruke standardprotokollen.
Aktiver USB-port Deaktiver Aktiver*	Aktiver standard-USB-porten.
Merk: Standardinnstillingen indikeres med en stjerne (*) ved siden av en verdi.	

Begrens tilgang til eksternt nettverk

Menyelement	Beskrivelse
Begrens tilgang til eksternt nettverk Av* På	Begrens tilgangen til nettverksområder.
Adresse til eksternt nettverk	Angi nettverksadressene med begrenset tilgang.
E-postadresse for varsel	Angi e-postadressen din for å sende et varsel om loggførte hendelser.
Ping-frekvens 1–300 (10*)	Angi tidsintervall for nettverksforespørsel i sekunder.
Emne	Angi emnet for og meldingen i e-postvarselet.
Melding	
Merk: Standardinnstillingen indikeres med en stjerne (*) ved siden av en verdi.	

Sikkerhet

Påloggingsmetoder

Felles

Menyelement	Beskrivelse
Behandle tillatelser Funksjonstilgang Administrer snarveier Lag profiler Skriv ut fra flash-stasjon Skann til flash-stasjon Kopier funksjon E-postfunksjon Faksfunksjon FTP-funksjon Frigi holdte fakser Held Jobs Access (Tilgang til holdte jobber) Brukerprofiler Avbryt jobber på enheten Endre språk IPP (Internet Printing Protocol) Start skanning eksternt S/H utskrift Nettverksmappe – skanning	Kontroller tilgang til skriverfunksjoner.

Menyelement	Beskrivelse
Behandle tillatelser Administrative menyer Menyen Sikkerhet Menyen Nettverk/porter Papirmeny Menyen Rapporter Menyer for funksjonskonfigurasjon Menyen Rekvisita SE-meny Enhetsmeny	Kontroller tilgang til skrivermenyene.
Behandle tillatelser Enhetsadmin. Fjernadministrasjon Fastvareoppdateringer Tilgang til Embedded Web Server Innstillinger for Importer/eksporter alt Sletting – feil	Kontroller tilgang til alternativene for printeradministrasjon.

Lokale kontoer

Menyelement	Beskrivelse
Legg til bruker Brukernavn/Passord Brukernavn Passord PIN-kode	Opprett lokale kontoer for å administrere tilgang til skriverens funksjoner.
Behandle grupper/tillatelser Legg til gruppe Importer tilgangskontroller Funksjonstilgang Administrative menyer Enhetsadmin. Alle brukere Importer tilgangskontroller Funksjonstilgang Administrative menyer Enhetsadmin. Administrator Funksjonstilgang Administrative menyer Enhetsadmin.	Kontrollgruppe- eller brukertilgang til skriverens funksjoner, programmer og innstillinger for sikkerhet.

Sertifikatadministrasjon

Menyelement	Menyelement
Konfigurer sertifikatstandarder Vanlig navn Organisasjonsnavn Enhetsnavn Land/region Navn på fylke Stedsnavn Alternativt navn	Angi standardverdiene for genererte sertifikater.
Enhetssertifikater	Generer, slett eller vis enhetssertifikater.
Administrer CA-sertifikater	Last, slett eller vis CA-sertifikater (Certificate Authority).

Planlegg USB-enheter

Menyelement	Beskrivelse
Planer Legg til ny plan	Planlegg tilgang til de fremre USB-portene.

Påloggingsbegrensninger

Menyelement	Beskrivelse
Mislykkede pålogginger 1–10 (3*)	Angi antallet mislykkede påloggingsforsøk før brukeren blir utestengt.
Tidsramme for mislykket pålogging 1–60 minutter (5*)	Angi tidsrommet mellom mislykkede påloggingsforsøk før brukeren blir utestengt.
Varighet for sperre 1–60 minutter (5*)	Angi blokkeringsperioden.
Tidsramme for webpålogging 1–120 minutter (10*)	Angi forsinkelsen for en ekstern pålogging før brukeren automatisk logges av.
Merk: Standardinnstillingen indikeres med en stjerne (*) ved siden av en verdi.	

Oppsett for konfidensiell utskrift

Menyelement	Beskrivelse
Maks. ugyldig PIN-kode 2–10 (0*)	Angi antallet ganger en ugyldig PIN-kode kan angis. Merknader: <ul style="list-style-type: none"> • Verdien null slår av denne innstillingen. • Når grensen er nådd, slettes utskriftsjobbene for det brukernavnet og PIN-koden.
Merk: Standardinnstillingen indikeres med en stjerne (*) ved siden av en verdi.	

Menyelement	Beskrivelse
Konfidensiell utskrift-jobb utløper Av* 1 time 4 timer 24 timer 1 uke	Angi utløpstidspunktet for konfidensielle utskriftsjobber. Merknader: <ul style="list-style-type: none"> • Hvis dette menyelementet endres mens konfidensielle utskriftsjobber ligger i skriverens minne, endres ikke utløpstidspunktet for disse utskriftsjobbene til den nye standardverdien. • Hvis skriveren slås av, slettes alle konfidensielle jobber som ligger i skriverens internminne.
Gjenta utskrift-jobb utløper Av* 1 time 4 timer 24 timer 1 uke	Angi utløpstidspunktet for en utskriftsjobb du ønsker å gjenta.
Bekreft utskrift-jobb utløper Av* 1 time 4 timer 24 timer 1 uke	Angi utløpstidspunktet etter utskriften av en kopi som brukeren kan undersøke kvaliteten på før resten av kopiene skrives ut.
Utsett utskrift-jobb utløper Av* 1 time 4 timer 24 timer 1 uke	Angi utløpstidspunktet for hvor lenge utskriftsjobber som skal utføres senere, lagres på skriveren.
Krev at alle jobber skal holdes Av* På	Angi at skriveren skal holde tilbake alle utskriftsjobber.
Behold like dokumenter Av* På	Gjør det mulig å lagre dokumenter med samme filnavn.
Merk: Standardinnstillingen indikeres med en stjerne (*) ved siden av en verdi.	

Slett midlertidige datafiler

Menyelement	Beskrivelse
Lagret i innebygd minne Av* På	Slett alle filene som er lagret i skriverminnet.
Merk: Standardinnstillingen indikeres med en stjerne (*) ved siden av en verdi.	

Diverse

Menyelement	Beskrivelse
Utskriftstillatelse Av* På	Gi brukeren tillatelse til å skrive ut.
Pålog. for std. utskriftstillatelse	Viser standardtillatelsen som brukeren bruker til å skrive ut. Merk: Denne innstillingen vises bare når én eller flere påloggingsmetoder opprettes.
Maskinvarebryter for tilbakestilling av sikkerhet Aktiver gjestetilgang* Ingen virkning	Angi brukerens tilgang til skriveren. Merknader: <ul style="list-style-type: none"> • Bryteren er plassert ved siden av et låseikon på kontrollerkortet. • Aktiver gjestetilgang gir alle tilgang til alle aspekter ved skriveren. • Ingen virkning gjør kanskje tilgang til skriveren umulig når den nødvendige sikkerhetsinformasjonen er utilgjengelig.
Minimumslengde på passordet 0-32	Angi passordlengden.
Aktiver vis passord/PIN-kode	Vis passordet eller det personlige ID-nummeret.
Merk: Standardinnstillingen indikeres med en stjerne (*) ved siden av en verdi.	

Rapporter

Menyinnstillingsside

Menyelement	Beskrivelse
Menyinnstillingsside	Skriv ut en rapport som inneholder skrivermenyene.

Enhet

Menyelement	Beskrivelse
Enhetsinformasjon	Skriv ut en rapport som inneholder informasjon om skriveren.
Enhetsstatistikk	Skriv ut en rapport om skriverbruk og rekvisitastatus.
Profiler-liste	Skriv ut en liste over profiler som er lagret i skriveren.
Aktivarapport	Skriv ut en rapport som inneholder serienummeret og modellnavnet for skriveren.

Skriv ut

Menyelement	Beskrivelse
Skriv ut skrifter PCL-skrifter PostScript-skrifter	Skrive ut fargeprøver og informasjon om skriftene som er tilgjengelige i hvert skriverspråk.

Menyelement	Beskrivelse
Skriv ut demo	Skriv ut demosiden for å vise utskriftsproblemer.

Snarveier

Menyelement	Beskrivelse
Alle snarveier	Skriv ut en rapport som viser snarveiene som er lagret i skriveren.
Fakssnarveier	
Kopier snarveier	
E-postsnarveier	
FTP-snarveier	
Nettverksmappesnarvei	

Faks

Menyelement	Beskrivelse
Faksjobblogg	Skriv ut en rapport om de siste 200 fullførte faksjobbene. Merk: Dette menyelementet vises bare når Aktiver jobblogg er satt til På.
Faksanropslogg	Skriv ut en rapport med informasjon om de siste 100 oppringte, mottatte og blokkerte anropene. Merk: Dette menyelementet vises bare når Aktiver jobblogg er satt til På.

Nettverk

Menyelement	Beskrivelse
Nettverksoppsettside	Skriv ut en side som viser de konfigurerte innstillingene for nettverk og trådløst nettverk på skriveren. Merk: Dette menyelementet vises bare for nettverksskrivere eller skrivere som er koblet til utskriftsservere.
Klienter tilkoblet Wi-Fi Direct	Skriv ut en side som viser listen over enheter som er koblet til skriveren via Wi-Fi Direct. Merk: Dette menyelementet vises bare når Aktiver Wi-Fi Direct er satt til På.

Feilsøking

Menyelement	Beskrivelse
Testsider for utskriftskvalitet	Skriv ut eksempelsider for å finne og rette opp feil i utskriftskvaliteten.
Rengjøre skanneren	Skriv ut informasjon om hvordan du skal rengjøre skanneren.

Vedlikeholde skriveren

Kontrollere status for deler og rekvisita

- 1 Trykk på **Status/rekvisita** på startskjermen.
- 2 Velg deler eller rekvisita som du vil kontrollere.

Merk: Du kan også få tilgang til denne innstillingen ved å trykke på den øverste delen på startskjermen.

Konfigurere varsler for rekvisita

- 1 Åpne en nettleser, og skriv inn IP-adressen til skriveren i adressefeltet.

Merknader:

- Vis IP-adressen til skriveren på startsidene til skriveren. IP-adressen vises som fire sett med tall atskilt med punktum, for eksempel 123.123.123.123.
- Hvis du bruker en proxyserver, må den deaktiveres midlertidig, slik at nettsiden kan lastes inn på riktig måte.

- 2 Klikk på **Innstillinger > Enhet > Varsler**.
- 3 Klikk på **Tilpassede varsler for rekvisita** på Rekvisita-menyen.
- 4 Velg et varsel for hver rekvisitaenhet.
- 5 Bruk endringene.

Opprette e-postvarslinger

Du kan konfigurere skriveren til å sende e-postvarsler når den begynner å gå tom for rekvisita, når det må fylles på papir, eller hvis det oppstår papirstopp.

- 1 Åpne en nettleser, og skriv inn IP-adressen til skriveren i adressefeltet.

Merknader:

- Vis IP-adressen til skriveren på startsidene til skriveren. IP-adressen vises som fire sett med tall atskilt med punktum, for eksempel 123.123.123.123.
- Hvis du bruker en proxyserver, må den deaktiveres midlertidig, slik at nettsiden kan lastes inn på riktig måte.

- 2 Klikk på **Innstillinger > Enhet > Varsler > Oppsett for e-postvarsling**, og konfigurere deretter innstillingene.
Merk: Kontakt e-postleverandøren hvis du ønsker mer informasjon om SMTP-innstillinger.
- 3 Klikk på **Oppsett av e-postlister og -varslinger**, og konfigurere deretter innstillingene.
- 4 Bruk endringene.

Vise rapporter

- 1 Gå til startbildet, og trykk på **Innstillinger > Rapporter**.
- 2 Velg rapporten du vil vise.

Bestille deler og rekvisita

Kontakt stedet der du kjøpte skriveren for å bestille rekvisita.

Merk: Alle anslagene om levetiden for skriverrekvisita forutsetter utskrift på vanlig papir i Letter- eller A4-størrelse.

Advarsel – mulig skade: Hvis du ikke bytter deler og rekvisita når du bes om det, kan dette skade skriveren eller hindre at skriveren fungerer optimalt.

Bestille en tonerkassett

Merknader:

- Beregnet kapasitet for tonerkassetter er basert på ISO/IEC 19752-standard.
- Ekstremt lav skriverdekning i lengre perioder kan påvirke faktisk kapasitet negativt.

Kontakt forhandleren for å bestille tonerkassetter.

Bestille en bildeenhet

Kontakt forhandleren for å bestille en ny bildeenhet.

Bytte ut deler og rekvisita

Bytte tonerkassetten

- 1 Åpne frontdekselet.

Advarsel – mulig skade: For å unngå skade på grunn av elektrostatisk utladning, må du berøre den eksponerte metallrammen på skriveren før du åpner eller berører innvendige deler av skriveren.



2 Ta ut bildeenheten.



3 Vri den blå låsen, og ta ut den brukte tonerkassetten fra bildeenheten.

Advarsel – mulig skade: Ikke utsett bildeenheten for direkte lys i mer enn ti minutter. Lengre eksponering for lys kan føre til problemer med utskriftskvaliteten.

Advarsel – mulig skade: Du må aldri berøre fotoledertrommelen. Gjør du det kan utskriftskvaliteten bli dårlig i fremtiden.

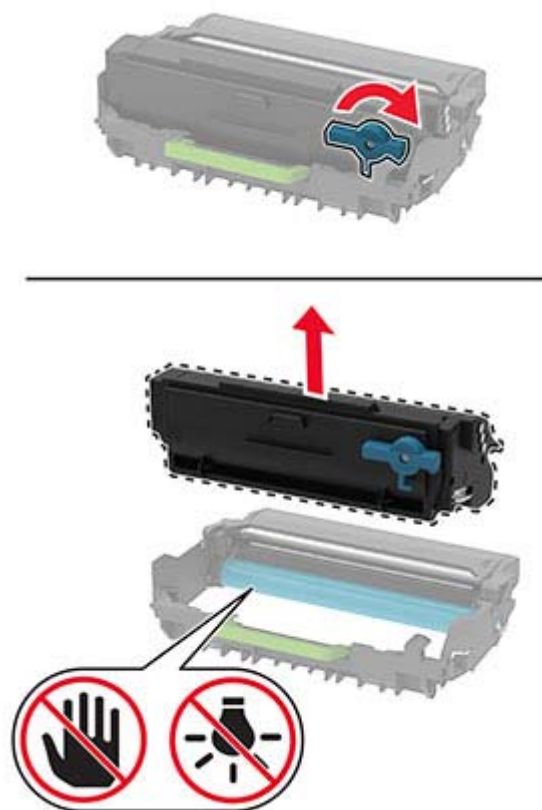

- 4 Pakk opp den nye tonerkassetten.
- 5 Rist tonerkassetten for å fordele toneren på nytt.

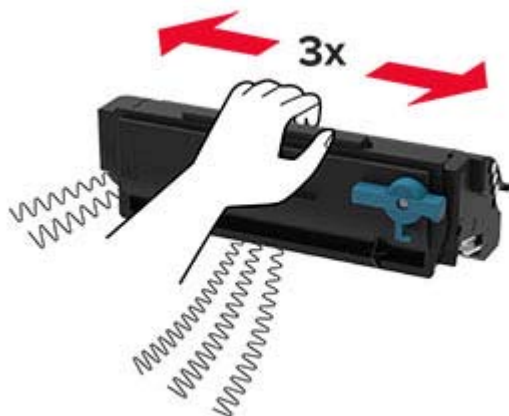

- 6 Sett den nye tonerkassetten inn i bildeenheten til den *klikker* på plass.

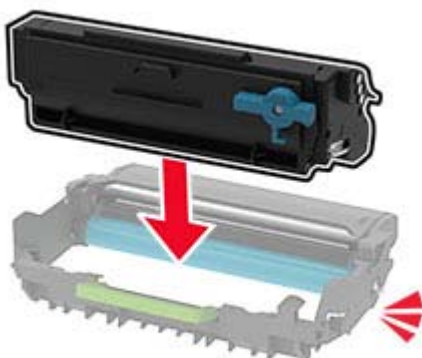

- 7 Sett inn bildeenheten.



- 8 Lukk dekselet.

Bytte bildeenhet

- 1 Åpne frontdekselet.

Advarsel – mulig skade: For å unngå skade på grunn av elektrostatisk utladning, må du berøre den eksponerte metallrammen på skriveren før du åpner eller berører innvendige deler av skriveren.



2 Ta ut den brukte bildeenheden.



- 3 Vri den blå låsen, og ta ut tonerkassetten fra den brukte bildeenheten.

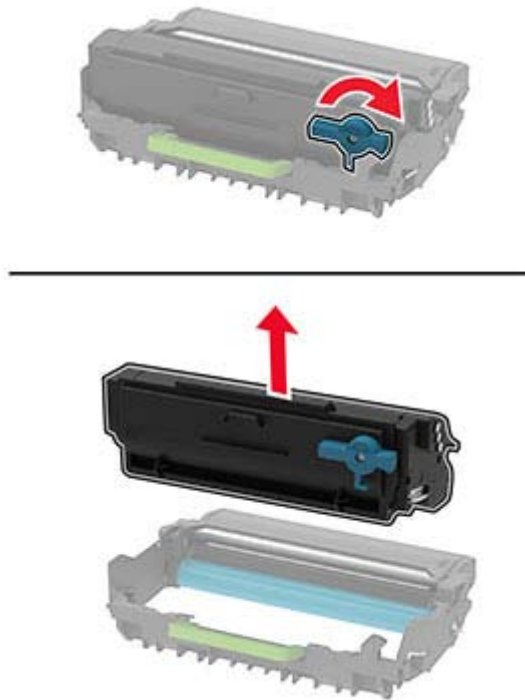

- 4 Pakk ut den nye bildeenheten, og sett deretter tonerkassetten inn til den *klikker* på plass.

Advarsel – mulig skade: Ikke utsett bildeenheten for direkte lys i mer enn ti minutter. Lengre eksponering for lys kan føre til problemer med utskriftskvaliteten.

Advarsel – mulig skade: Du må aldri berøre fotoledertrommelen. Gjør du det kan utskriftskvaliteten bli dårlig i fremtiden.

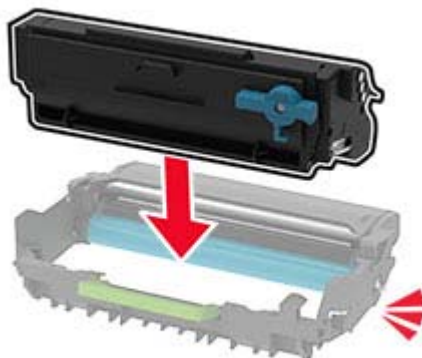

- 5 Sett inn den nye bildeenheten.



- 6 Lukk dekselet.

Bytte ut skuffen

- 1 Fjern den brukte skuffen.



- 2 Pakk ut den nye skuffen.
- 3 Sett inn den nye skuffen.



Skifte ut hentevalsenheten

- 1 Slå av skriveren.
- 2 Koble strømledningen fra strømuttaket og deretter fra skriveren.

3 Åpne frontdekselet.



4 Ta ut bildeenheten.



5 Lukk frontdekselet.

6 Ta ut skuffen.



7 Legg skriveren på siden.

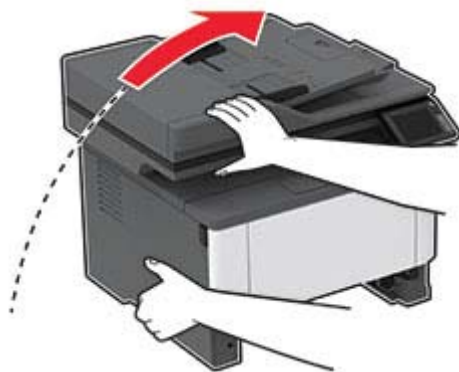

8 Fjern den brukte hentevalsenheten.



9 Pakk ut den nye hentevalsenheten.

Merk: Pass på at du har rene hender for å unngå tilsmussing.

10 Sett inn den nye hentevalsenheten.

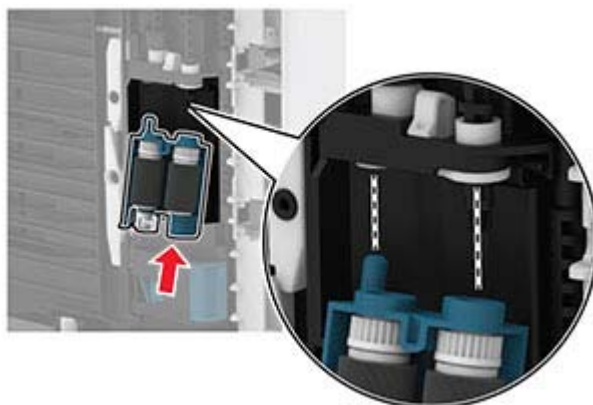

11 Sett skriveren tilbake på plass, og sett inn skuffen.

12 Åpne frontdekselet.

13 Sett inn bildeenheten.

14 Lukk frontdekselet.

15 Koble strømledningen til skriveren og deretter til stikkkontakten.

⚠ FORSIKTIG – POTENSIELLE SKADER: Unngå risiko for brann eller elektrisk støt. Koble strømledningen til en riktig vurdert og ordentlig jordet stikkontakt som er i nærheten av produktet og lett tilgjengelig.

16 Slå på skriveren.

Bytte skillevalsen for skuffen

- 1 Ta ut skuffen, og fjern deretter den brukte skillevalsen.

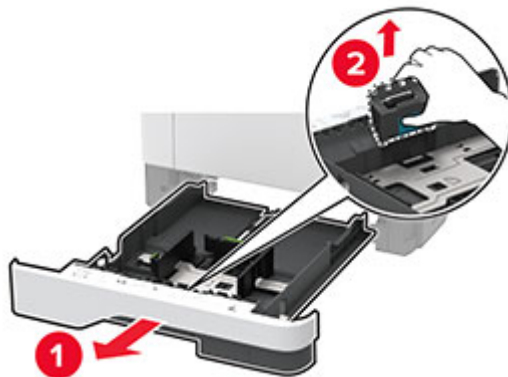

- 2 Pakk ut den nye skillevalsen.

Merk: Pass på at du har rene hender for å unngå tilsmussing.

- 3 Sett inn den nye skillevalsen.

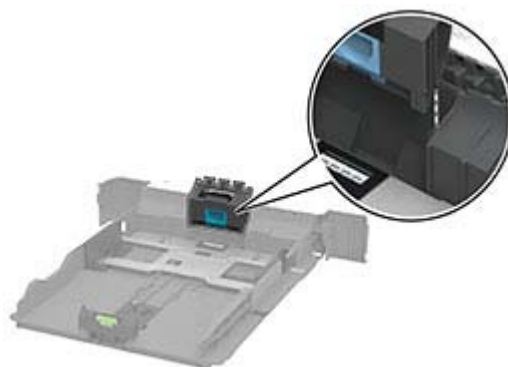

- 4 Sett inn skuffen.



Erstatte skilleputen for den automatiske dokumentmateren

1 Åpne dekselet til den automatiske dokumentmateren.



2 Ta ut den brukte skilleputen for den automatiske dokumentmateren.

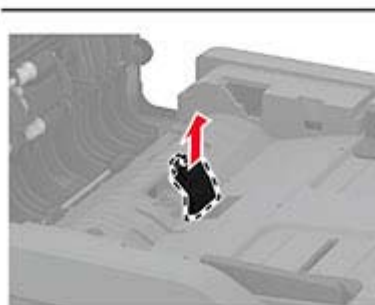
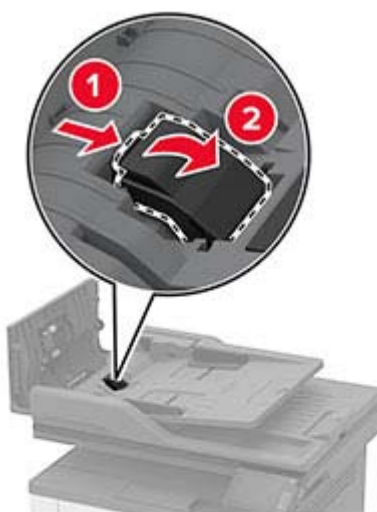

3 Pakk ut den nye skilleputen for den automatiske dokumentmateren.

4 Sett inn den nye skilleputen til den *klikker* på plass.

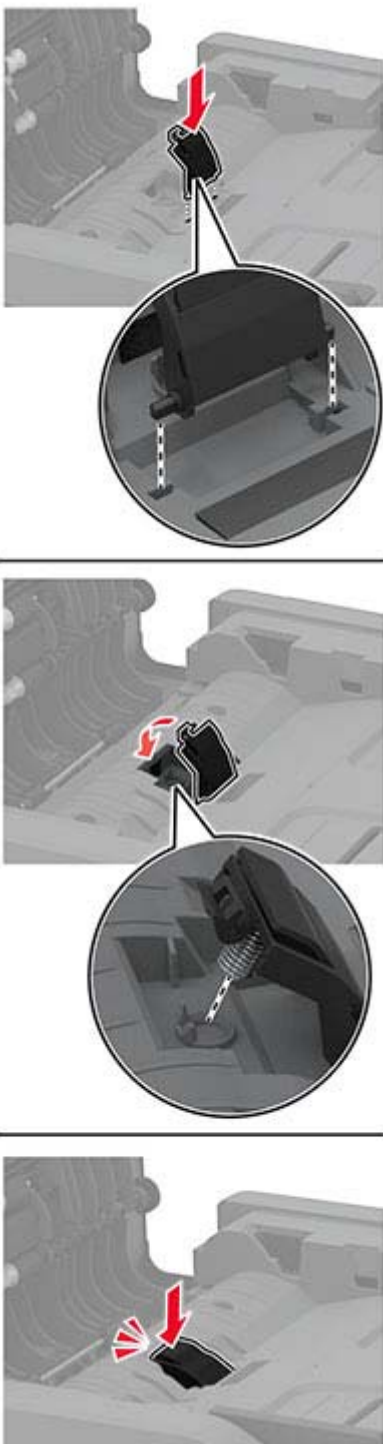

5 Lukk dekselet til den automatiske dokumentmateren.

Tilbakestille rekvisitaforbrukstellere

1 Gå til følgende på kontrollpanelet:

Innstillinger > Enhet > Vedlikehold > Konfig.meny > Rekvisitabruk og -tellere

For skrivermodeller uten berøringsskjerm trykker du på **OK** for å bla gjennom innstillingene.

2 Velg den rekvisitatelleren du vil tilbakestille.

Advarsel – mulig skade: Deler og rekvisita uten vilkår for bruk-og-retur-program kan tilbakestilles og omfabrikeres. Produsentens garanti dekker imidlertid ikke skader forårsaket av uoriginale rekvisita eller deler. Tilbakestilling av tellere på rekvisita eller del uten riktig omfabrikering kan føre til skade på skriveren. Etter tilbakestilling av teller for rekvisita eller del viser skriveren kanskje en feil om det tilbakestilte elementet.

Rengjøre skriverdelene

Rengjøre skriveren

 **FORSIKTIG – FARE FOR STØT:** Koble strømledningen fra strømuttaket og koble alle kabler fra skriveren for å unngå elektrisk støt under rengjøring av utsiden av skriveren.

Merknader:

- Du bør utføre denne oppgaven med noen måneders mellomrom.
- Skader på skriveren som skyldes feil håndtering, dekkes ikke av garantien.

1 Slå av skriveren, og koble strømledningen fra strømuttaket.

2 Fjern alt papir fra standardskuffen og fra flerbruksmateren.

3 Bruk en myk børste eller en støvsuger for å fjerne støv, lo og papirrester rundt skriveren.

4 Rengjør skriveren utvendig med en fuktig, lofri og myk klut.

Merknader:

- Ikke bruk rengjøringsmidler fordi det kan skade overflaten på skriveren.
- Kontroller at hele skriveren er tørr etter rengjøringen.

5 Koble strømledningen til stikkkontakten igjen, og slå deretter på skriveren.

 **FORSIKTIG – POTENSIELLE SKADER:** Unngå risiko for brann eller elektrisk støt. Koble strømledningen til en riktig vurdert og ordentlig jordet stikkontakt som er i nærheten av produktet og lett tilgjengelig.

Rengjøre berøringsskjermen

 **FORSIKTIG – FARE FOR STØT:** Koble strømledningen fra strømuttaket og koble alle kabler fra skriveren for å unngå elektrisk støt under rengjøring av utsiden av skriveren.

1 Slå av skriveren, og koble strømledningen fra strømuttaket.

2 Bruk en fuktig, myk klut som ikke loer, og tørk av berøringsskjermen.

Merknader:

- Ikke bruk noen form for rengjøringsmidler, da dette kan skade berørings skjermen.
- Kontroller at berørings skjermen er tørr etter rengjøring.

3 Koble strømledningen til stikkontakten igjen, og slå deretter på skriveren.

⚠ FORSIKTIG – POTENSIELLE SKADER: Unngå risiko for brann eller elektrisk støt. Koble strømledningen til en riktig vurdert og ordentlig jordet stikkontakt som er i nærheten av produktet og lett tilgjengelig.

Rengjøre skanneren

1 Åpne skannerdekselet.



2 Bruk en fuktig, myk klut som ikke løer, og tørk av følgende områder:

- ADM-glassplate

Merk: I noen skrivermodeller er det på dette stedet et ADM-glass i stedet for en plate.



- Skannerens glassplate



- Den automatiske dokumentmaterens glassplate



- Skannerens glassplate



3 Lukk skannerdekselet.

Rengjøre hentevalsenheten

- 1** Slå av skriveren.
- 2** Koble strømledningen fra strømuttaket og deretter fra skriveren.

3 Åpne frontdekselet.



4 Ta ut bildeenheden.



5 Lukk frontdekselet.

6 Ta ut skuffen.



7 Legg skriveren på siden.

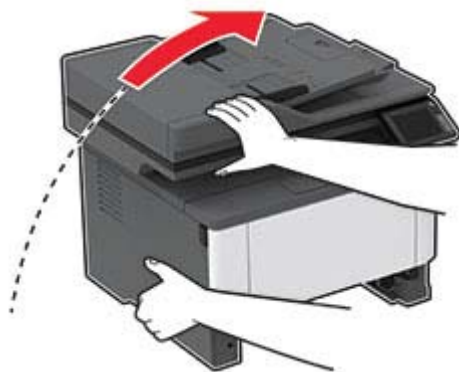

8 Fjern hentevalsenheten.



9 Påfør isopropylalkohol på en myk klut som ikke loer, og tørk deretter av hentevalsenheten.

10 Sett inn hentevalsenheten.

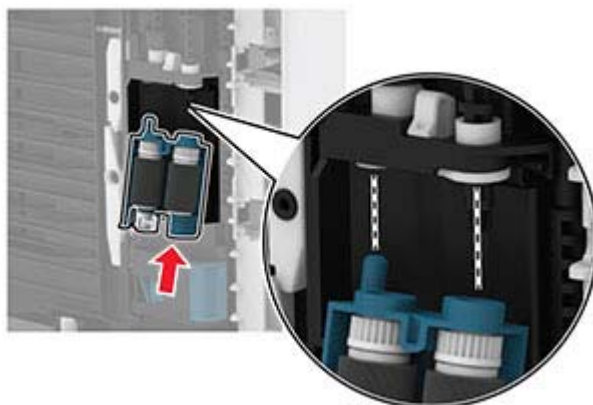

11 Sett skriveren tilbake på plass, og sett inn skuffen.

12 Åpne frontdekselet.

13 Sett inn bildeenheten.

14 Lukk frontdekselet.

15 Koble strømledningen til skriveren og deretter til stikkkontakten.

⚠ FORSIKTIG – POTENSIELLE SKADER: Unngå risiko for brann eller elektrisk støt. Koble strømledningen til en riktig vurdert og ordentlig jordet stikkontakt som er i nærheten av produktet og lett tilgjengelig.

16 Slå på skriveren.

Spare energi og papir

Konfigurerer innstillinger for strømsparingsmodus

Hvilemodus

- 1 Gå til startbildet, og trykk på **Innstillinger > Enhet > Strømstyring > Tidsavbrudd > Hvilemodus**.
- 2 Angi hvor lenge skriveren skal være inaktiv før den går inn i Hvilemodus.

Dvalemodus

- 1 Gå til startbildet, og trykk på **Innstillinger > Enhet > Strømstyring > Tidsavbrudd > Tidsavbrudd for dvalemodus**.
- 2 Angi hvor lenge skriveren skal være inaktiv før den går inn i dvalemodus.

Merknader:

- Hvis Tidsavbrudd for dvale skal fungere, må du sette Tidsavbrudd for dvale ved tilkobling til Dvale.
- Embedded Web Server er deaktivert når skriveren er i Dvalemodus.



Justere lysstyrken på skriverskjermen

- 1 Gå til startsiden og trykk på **Innstillinger > Enhet > Preferanser > Lysstyrke for skjerm**.
- 2 Juster innstillingen.

Spare rekvisita

- Skriv ut på begge sider av papiret.
Merk: Tosidig utskrift er standardinnstillingen for skriverdriveren.
- Skrive ut flere sider på ett enkelt ark.
- Bruk forhåndsvisningsfunksjonen for å se hvordan dokumentet ser ut, før du skriver det ut.
- Skriv ut én kopi av dokumentet, og undersøk at innhold og format er helt riktig.

Flytte skriveren til et annet sted

-  **FORSIKTIG – POTENSIELLE SKADER:** Hvis skriveren veier mer enn 20 kg (44 pund), trengs det to eller flere personer for å løfte den på en sikker måte.
-  **FORSIKTIG – POTENSIELLE SKADER:** Bruk bare strømledningen som følger med dette produktet, eller en strømledning som er godkjent av produsenten, for å unngå risiko for brann eller elektrisk støt.
-  **FORSIKTIG – POTENSIELLE SKADER:** Hvis du skal flytte skriveren, må du følge disse retningslinjene for å unngå personskade og skade på skriveren:
 - Kontroller at alle dører og skuffer er lukket.
 - Slå av skriveren, og koble strømledningen fra strømuttaket.
 - Koble alle ledninger og kabler fra skriveren.

- Hvis skriveren har separate, ekstra gulvskuffer eller andre festede utskuffer, må du koble fra disse før skriveren flyttes.
- Hvis skriveren har en hjulsokkel, ruller du skriveren forsiktig dit du vil plassere den. Utvis forsiktighet ved flytting over terskler og mellomrom i gulvet.
- Hvis skriveren ikke har en hjulsokkel, men er konfigurert med tilleggsskuffer eller andre utskuffer, fjerner du utskuffene og løfter skriveren av skuffene. Ikke løft skriveren og tilleggsutstyret samtidig.
- Bruk alltid håndtakene på skriveren når du løfter den.
- Hvis skriveren flyttes på en vogn eller lignende, må denne vognen ha en overflate som har plass til hele bunnplaten på skriverkabinettet.
- Vogner som brukes til å flytte tilleggsutstyr, må ha en overflate som er stor nok til tilleggsutstyret.
- Hold skriveren i oppreist posisjon.
- Unngå kraftig risting og sammenstøt.
- Pass på at fingrene dine ikke kommer under skriveren når du setter den ned.
- Sørg for at det er nok ledig plass rundt skriveren.

Merk: Skade på skriveren som forårsakes av feilaktig flytteprosedyre, dekkes ikke av skrivergarantien.

Transportere skriveren

Når du skal sende skriveren, må du bruke originalemballasjen eller kontakte stedet hvor du kjøpte skriveren.

Feilsøke et problem

Utskriftsproblemer

Problemer med utskriftskvalitet

Finn bildet som ligner på problemet med utskriftskvaliteten du har, og klikk deretter på koblingen nedenfor for å få informasjon om hvordan problemet kan løses.



[Blanke eller hvite sider på side 139](#)



[mørk utskrift på side 139](#)



[Fine linjer blir ikke skrevet ut riktig på side 141](#)



[Brettet eller krøllete papir på side 142](#)



[Grå bakgrunn på side 143](#)



[Horisontale lyse striper på side 150](#)



[Feilplasserte marger på side 144](#)



[Lys utskrift på side 144](#)



[Flekkete utskrift og prikker på side 146](#)



[Papiret krøller seg på side 146](#)



[Utskriften er skjev på side 148](#)



[Gjentatte feil på side 153](#)



[Heldekkende svarte sider på side 149](#)



[Avkuttet tekst eller bilder på side 149](#)



[Toneren sverter lett av på side 150](#)



[Vertikale mørke striper på side 152](#)



[Mørke loddrette striper eller streker på side 153](#)

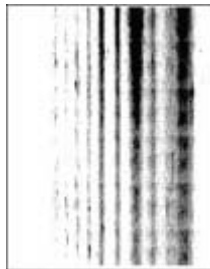

[Vertikale mørke streker med manglende utskrift på side 153](#)



[Vertikale lyse striper på side 151](#)



[Loddrette hvite streker på side 151](#)

Utskriftskvaliteten er dårlig

Blanke eller hvite sider

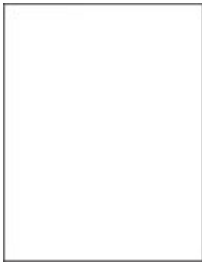

Kontakt [forhandleren](#).

mørk utskrift



Merk: Før du løser problemet, skriver du ut en testside. Gå til **Innstillinger > Feilsøking > Skriv ut testsider** fra kontrollpanelet. På skrivermodeller uten berøringsskjerm trykker du på **OK** for å bla gjennom innstillingene.

Handling	Ja	Nei
<p>Trinn 1</p> <p>a Kontroller om skriveren er ekte ved hjelp av en ekte og støttet tonerkassett.</p> <p>Merk: Hvis tonerkassetten ikke støttes, setter du inn en som støttes.</p> <p>b Skriv ut dokumentet.</p> <p>Er utskriften mørk?</p>	Gå til trinn 2.	Problemet er løst.
<p>Trinn 2</p> <p>a Slå av skriveren, vent i ca. ti sekunder, og slå den på igjen.</p> <p>b Reduser tonermørkheten. Gå til følgende på kontrollpanelet: Innstillinger > Skriv ut > Kvalitet > Tonermørkhet</p> <p>c Skriv ut dokumentet.</p> <p>Er utskriften mørk?</p>	Gå til trinn 3.	Problemet er løst.
<p>Trinn 3</p> <p>a Angi papirtypen i dialogboksen Utskriftsinnstillinger eller Skriv ut, avhengig av hvilket operativsystem du bruker.</p> <p>Merknader:</p> <ul style="list-style-type: none"> • Sørg for at innstillingen samsvarer med papiret i skuffen. • Du kan også endre innstillingen i skriverens kontrollpanel. Gå til Innstillinger > Papir > Skuffkonfigurering > Papirstørrelse/-type. <p>b Skriv ut dokumentet.</p> <p>Er utskriften mørk?</p>	Gå til trinn 4.	Problemet er løst.
<p>Trinn 4</p> <p>Sjekk om papiret er strukturert eller har en grov overflate.</p> <p>Skriver du ut på papir som er strukturert eller har grov overflate?</p>	Gå til trinn 5.	Gå til trinn 6.
<p>Trinn 5</p> <p>a Skift ut strukturert papir med vanlig papir.</p> <p>b Skriv ut dokumentet.</p> <p>Er utskriften mørk?</p>	Gå til trinn 6.	Problemet er løst.

Handling	Ja	Nei
<p>Trinn 6</p> <p>a Legg i papir fra en nyåpnet pakke.</p> <p>Merk: Papir absorberer fuktighet på grunn av høy luftfuktighet. Oppbevar papiret i originalemballasjen til du skal bruke det.</p> <p>b Skriv ut dokumentet.</p> <p>Er utskriften mørk?</p>	<p>Ta kontakt med din forhandler.</p>	<p>Problemet er løst.</p>

Fine linjer blir ikke skrevet ut riktig



Merk: Før du løser problemet, skriver du ut en testside. Gå til **Innstillinger > Feilsøking > Skriv ut testsider** fra kontrollpanelet. På skrivermodeller uten berøringsskjerm trykker du på **OK** for å bla gjennom innstillingene.

Handling	Ja	Nei
<p>Trinn 1</p> <p>a Kontroller om skriveren er ekte ved hjelp av en ekte og støttet tonerkassett.</p> <p>Merk: Hvis tonerkassetten ikke støttes, installerer du en tonerkassett som støttet.</p> <p>b Skriv ut dokumentet.</p> <p>Ble ikke fine linjer skrevet ut riktig?</p>	<p>Gå til trinn 2.</p>	<p>Problemet er løst.</p>
<p>Trinn 2</p> <p>a Øk tonermørkheten.</p> <p>Gå til følgende på kontrollpanelet: Innstillinger > Skriv ut > Kvalitet > Tonermørkhet</p> <p>b Skriv ut dokumentet.</p> <p>Ble ikke fine linjer skrevet ut riktig?</p>	<p>Ta kontakt med din forhandler.</p>	<p>Problemet er løst.</p>

Brettet eller krøllete papir



Merk: Før du løser problemet, skriver du ut en testside. Gå til **Innstillinger > Feilsøking > Skriv ut testsider** fra kontrollpanelet. På skrivermodeller uten berøringsskjerm trykker du på **OK** for å bla gjennom innstillingene.

Handling	Ja	Nei
<p>Trinn 1</p> <p>a Kontroller om skriveren er ekte ved hjelp av en ekte og støttet tonerkassett.</p> <p>Merk: Hvis tonerkassetten ikke støttes, setter du inn en som støttes.</p> <p>b Skriv ut dokumentet.</p> <p>Er papiret brettet eller krøllete?</p>	Gå til trinn 2.	Problemet er løst.
<p>Trinn 2</p> <p>a Legg i papir fra en nyåpnet pakke.</p> <p>Merk: Papir absorberer fuktighet på grunn av høy luftfuktighet. Oppbevar papiret i originalemballasjen til du skal bruke det.</p> <p>b Skriv ut dokumentet.</p> <p>Er papiret brettet eller krøllete?</p>	Gå til trinn 3.	Problemet er løst.
<p>Trinn 3</p> <p>a Angi papirtypen i dialogboksen Utskriftsinnstillinger eller Skriv ut, avhengig av hvilket operativsystem du bruker.</p> <p>Merknader:</p> <ul style="list-style-type: none"> • Sørg for at innstillingen samsvarer med papiret i skuffen. • Du kan også endre innstillingen i skriverens kontrollpanel. Gå til Innstillinger > Papir > Skuffkonfigurering > Papirstørrelse/-type. <p>b Skriv ut dokumentet.</p> <p>Er papiret brettet eller krøllete?</p>	Ta kontakt med din forhandler .	Problemet er løst.

Grå bakgrunn

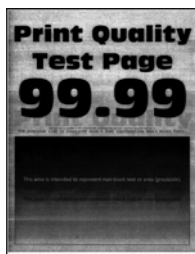

Merk: Før du løser problemet, skriver du ut en testside. Gå til **Innstillinger > Feilsøking > Skriv ut testsider** fra kontrollpanelet. På skrivermodeller uten berøringsskjerm trykker du på **OK** for å bla gjennom innstillingene.

Handling	Ja	Nei
<p>Trinn 1</p> <p>a Slå av skriveren, vent i ti sekunder, og slå den på igjen.</p> <p>b Reduser tonermørkheten. Gå til følgende på kontrollpanelet: Innstillinger > Skriv ut > Kvalitet > Tonermørkhet</p> <p>c Skriv ut dokumentet.</p> <p>Har utskriftene fortsatt grå bakgrunn?</p>	Gå til trinn 2.	Problemet er løst.
<p>Trinn 2</p> <p>a Kontroller om skriveren er ekte ved hjelp av en ekte og støttet tonerkassett.</p> <p>Merk: Hvis tonerkassetten ikke støttes, installerer du en tonerkassett som støttet.</p> <p>b Skriv ut dokumentet.</p> <p>Har utskriftene fortsatt grå bakgrunn?</p>	Gå til trinn 3.	Problemet er løst.
<p>Trinn 3</p> <p>a Angi papirtypen i dialogboksen Utskriftsinnstillinger eller Skriv ut, avhengig av hvilket operativsystem du bruker.</p> <p>Merknader:</p> <ul style="list-style-type: none"> • Sørg for at innstillingen samsvarer med papiret i skuffen. • Du kan også endre innstillingen i skriverens kontrollpanel. Gå til Innstillinger > Papir > Skuffkonfigurering > Papirstørrelse/-type. <p>b Skriv ut dokumentet.</p> <p>Har utskriftene fortsatt grå bakgrunn?</p>	Ta kontakt med din forhandler .	Problemet er løst.

Feilplasserte marger



Merk: Før du løser problemet, skriver du ut en testside. Gå til **Innstillinger > Feilsøking > Skriv ut testsider** på kontrollpanelet. For skrivermodeller uten berøringsskjerm trykker du på **OK** for å bla gjennom innstillingene.

Handling	Ja	Nei
<p>Trinn 1</p> <p>a Juster papirsinnstillingene slik at de har riktig posisjon for papiret som er lagt i.</p> <p>b Skriv ut dokumentet.</p> <p>Er margene riktige?</p>	Problemet er løst.	Gå til trinn 2.
<p>Trinn 2</p> <p>a Angi papirstørrelsen i dialogboksen Utskriftsinnstillinger eller Skriv ut, avhengig av hvilket operativsystem du bruker.</p> <p>Merknader:</p> <ul style="list-style-type: none"> Sørg for at innstillingen samsvarer med papiret i skuffen. Du kan også endre innstillingen fra skriverens kontrollpanel. Gå til Innstillinger > Papir > Skuffkonfigurering > Papirstørrelse/-type. <p>b Skriv ut dokumentet.</p> <p>Er margene riktige?</p>	Problemet er løst.	Kontakt forhandleren .

Lys utskrift



Merk: Før du løser problemet, skriver du ut en testside. Gå til **Innstillinger > Feilsøking > Skriv ut testsider** fra kontrollpanelet. På skrivermodeller uten berøringsskjerm trykker du på **OK** for å bla gjennom innstillingene.

Handling	Ja	Nei
<p>Trinn 1</p> <p>a Kontroller om skriveren er ekte ved hjelp av en ekte og støttet tonerkassett.</p> <p>Merk: Hvis tonerkassetten ikke støttes, setter du inn en som støttes.</p> <p>b Skriv ut dokumentet.</p> <p>Er utskriften lys?</p>	Gå til trinn 2.	Problemet er løst.
<p>Trinn 2</p> <p>a Slå av skriveren, vent i ca. ti sekunder, og slå den på igjen.</p> <p>b Øk tonermørkheten. Gå til følgende på kontrollpanelet: Innstillinger > Skriv ut > Kvalitet > Tonermørkhet</p> <p>c Skriv ut dokumentet.</p> <p>Er utskriften lys?</p>	Gå til trinn 3.	Problemet er løst.
<p>Trinn 3</p> <p>a Angi papirtypen i dialogboksen Utskriftsinnstillinger eller Skriv ut, avhengig av hvilket operativsystem du bruker.</p> <p>Merknader:</p> <ul style="list-style-type: none"> • Sørg for at innstillingen samsvarer med papiret i skuffen. • Du kan også endre innstillingen i skriverens kontrollpanel. Gå til Innstillinger > Papir > Skuffkonfigurering > Papirstørrelse/-type <p>b Skriv ut dokumentet.</p> <p>Er utskriften lys?</p>	Gå til trinn 4.	Problemet er løst.
<p>Trinn 4</p> <p>Kontroller at utskriftsoppløsningen er satt til 600 dpi.</p> <p>a Gå til følgende på kontrollpanelet: Innstillinger > Skriv ut > Kvalitet > Utskriftsoppløsning</p> <p>b Skriv ut dokumentet.</p> <p>Er utskriften lys?</p>	Gå til trinn 5.	Problemet er løst.
<p>Trinn 5</p> <p>Kontroller statusen til tonerkassetten, og bytt den om nødvendig.</p> <p>a Gå til følgende på kontrollpanelet: Status/rekvisita > Rekvisita</p> <p>b Skriv ut dokumentet.</p> <p>Er utskriften lys?</p>	Ta kontakt med din forhandler .	Problemet er løst.

Flekkete utskrift og prikker



Merk: Før du løser problemet, skriver du ut en testside. Gå til **Innstillinger > Feilsøking > Skriv ut testsider** fra kontrollpanelet. På skrivermodeller uten berøringsskjerm trykker du på **OK** for å bla gjennom innstillingene.

Handling	Ja	Nei
<p>Trinn 1</p> <p>a Kontroller om skriveren er ekte ved hjelp av en ekte og støttet tonerkassett.</p> <p>Merk: Hvis tonerkassetten ikke støttes, setter du inn en som støttes.</p> <p>b Skriv ut dokumentet.</p> <p>Er utskriften flekkete?</p>	Gå til trinn 2.	Problemet er løst.
<p>Trinn 2</p> <p>Sjekk om det har lekket ut toner i skriveren.</p> <p>Har det ikke lekket ut toner i skriveren?</p>	Gå til trinn 3.	Ta kontakt med din forhandler .
<p>Trinn 3</p> <p>Kontroller statusen til bildeenheten. Gå til følgende på kontrollpanelet: Status/rekvisita > Rekvisita</p> <p>Er bildeenhetens levetid nesten utløpt?</p>	Ta kontakt med din forhandler .	Ta kontakt med din forhandler .

Papiret krøller seg



Handling	Ja	Nei
<p>Trinn 1</p> <p>a Kontroller om papiret som er lagt i skriveren, støttes.</p> <p>Merk: Hvis papiret ikke støttes, må du legge i papir som er støttet.</p> <p>b Skriv ut dokumentet.</p> <p>Er papiret krøllete?</p>	Gå til trinn 2.	Problemet er løst.
<p>Trinn 2</p> <p>a Kontroller om skriveren er ekte ved hjelp av en ekte og støttet tonerkassett.</p> <p>Merk: Hvis tonerkassetten ikke støttes, installerer du en tonerkassett som støttet.</p> <p>b Skriv ut dokumentet.</p> <p>Er papiret krøllete?</p>	Gå til trinn 3.	Problemet er løst.
<p>Trinn 3</p> <p>a Juster skinnene i skuffen til de er i riktig posisjon for papiret i skuffen.</p> <p>b Skriv ut dokumentet.</p> <p>Er papiret krøllete?</p>	Gå til trinn 4.	Problemet er løst.
<p>Trinn 4</p> <p>a Angi papirstørrelse og -type i dialogboksen Utskriftsinnstillinger eller Skriv ut, avhengig av hvilket operativsystem du bruker.</p> <p>Merknader:</p> <ul style="list-style-type: none"> • Kontroller at innstillingene samsvarer med papiret i skuffen. • Du kan også endre innstillingene i skriverens kontrollpanel. Gå til Innstillinger > Papir > Skuffkonfigurering > Papirstørrelse/-type. På skrivermodeller uten berøringsskjerm trykker du på OK for å bla gjennom innstillingene. <p>b Skriv ut dokumentet.</p> <p>Er papiret krøllete?</p>	Gå til trinn 5.	Problemet er løst.
<p>Trinn 5</p> <p>a Ta ut papiret, snu det, og legg i papiret på nytt.</p> <p>b Skriv ut dokumentet.</p> <p>Er papiret krøllete?</p>	Gå til trinn 6.	Problemet er løst.

Handling	Ja	Nei
<p>Trinn 6</p> <p>a Legg i papir fra en nyåpnet pakke.</p> <p>Merk: Papir absorberer fuktighet på grunn av høy luftfuktighet. Oppbevar papiret i originalemballasjen til du skal bruke det.</p> <p>b Skriv ut dokumentet.</p> <p>Er papiret krøllete?</p>	<p>Ta kontakt med din forhandler.</p>	<p>Problemet er løst.</p>

Utskriften er skjev



Merk: Før du løser problemet, skriver du ut en testside. Gå til **Innstillinger > Feilsøking > Skriv ut testsider** fra kontrollpanelet. På skrivermodeller uten berøringsskjerm trykker du på **OK** for å bla gjennom innstillingene.

Handling	Ja	Nei
<p>Trinn 1</p> <p>a Dra ut skuffen.</p> <p>b Fjern papiret, og legg inn nytt papir fra en pakke.</p> <p>Merk: Papir absorberer fuktighet på grunn av høy luftfuktighet. Oppbevar papiret i originalemballasjen til du skal bruke det.</p> <p>c Klem og skyv papirførerne til riktig posisjon for papirstørrelsen du legger i.</p> <p>d Sett inn skuffen.</p> <p>e Skriv ut dokumentet.</p> <p>Er utskriften skjev eller skråstilt?</p>	<p>Gå til trinn 2.</p>	<p>Problemet er løst.</p>
<p>Trinn 2</p> <p>a Kontroller at du skriver ut på støttet papir.</p> <p>b Skriv ut dokumentet.</p> <p>Er utskriften skjev eller skråstilt?</p>	<p>Ta kontakt med din forhandler.</p>	<p>Problemet er løst.</p>

Heldekkende svarte sider



Merk: Før du løser problemet, skriver du ut en testside. Gå til **Innstillinger > Feilsøking > Skriv ut testsider** fra kontrollpanelet. På skrivermodeller uten berøringsskjerm trykker du på **OK** for å bla gjennom innstillingene.

Handling	Ja	Nei
<p>a Kontroller om skriveren er ekte ved hjelp av en ekte og støttet tonerkassett.</p> <p>Merk: Hvis tonerkassetten ikke støttes, installerer du en tonerkassett som støttet.</p> <p>b Skriv ut dokumentet.</p> <p>Skriver skriveren ut heldekkende sorte sider?</p>	<p>Ta kontakt med din forhandler.</p>	<p>Problemet er løst.</p>

Avkuttet tekst eller bilder



Merk: Før du løser problemet, skriver du ut en testside. Gå til **Innstillinger > Feilsøking > Skriv ut testsider** fra kontrollpanelet. På skrivermodeller uten berøringsskjerm trykker du på **OK** for å bla gjennom innstillingene.

Handling	Ja	Nei
<p>a Kontroller om skriveren er ekte ved hjelp av en ekte og støttet tonerkassett.</p> <p>Merk: Hvis tonerkassetten ikke støttes, installerer du en tonerkassett som støttet.</p> <p>b Skriv ut dokumentet.</p> <p>Er tekst eller bilder avkuttet?</p>	<p>Ta kontakt med din forhandler.</p>	<p>Problemet er løst.</p>

Toneren sverter lett av



Merk: Før du løser problemet, skriver du ut en testside. Gå til **Innstillinger > Feilsøking > Skriv ut testsider** fra kontrollpanelet. På skrivermodeller uten berøringsskjerm trykker du på **OK** for å bla gjennom innstillingene.

Handling	Ja	Nei
<p>Trinn 1</p> <p>a Kontroller om skriveren er ekte ved hjelp av en ekte og støttet tonerkassett.</p> <p>Merk: Hvis tonerkassetten ikke støttes, setter du inn en som støttes.</p> <p>b Skriv ut dokumentet.</p> <p>Sverter toneren lett av?</p>	Gå til trinn 2.	Problemet er løst.
<p>Trinn 2</p> <p>a Angi papirtypen i dialogboksen Utskriftsinnstillinger eller Skriv ut, avhengig av hvilket operativsystem du bruker.</p> <p>Merknader:</p> <ul style="list-style-type: none"> • Sørg for at innstillingen samsvarer med papiret i skuffen. • Du kan også endre innstillingen i skriverens kontrollpanel. Gå til Innstillinger > Papir > Skuffkonfigurering > Papirstørrelse/-type. <p>b Skriv ut dokumentet.</p> <p>Sverter toneren lett av?</p>	Ta kontakt med din forhandler .	Problemet er løst.

Horisontale lyse striper



Merk: Før du løser problemet, skriver du ut en testside. Gå til **Innstillinger > Feilsøking > Skriv ut testsider** fra kontrollpanelet. På skrivermodeller uten berøringsskjerm trykker du på **OK** for å bla gjennom innstillingene.

Handling	Ja	Nei
<p>Trinn 1</p> <p>a Kontroller om skriveren er ekte ved hjelp av en ekte og støttet tonerkassett.</p> <p>Merk: Hvis tonerkassetten ikke støttes, setter du inn en som støttes.</p> <p>b Skriv ut dokumentet.</p> <p>Er det horisontale lyse striper på utskriftene?</p>	Gå til trinn 2.	Problemet er løst.
<p>Trinn 2</p> <p>a Slå av skriveren, vent i ca. ti sekunder, og slå den på igjen.</p> <p>b Skriv ut dokumentet.</p> <p>Er det horisontale lyse striper på utskriftene?</p>	Ta kontakt med din forhandler .	Problemet er løst.

Vertikale lyse striper



Merk: Før du løser problemet, skriver du ut en testside. Gå til **Innstillinger > Feilsøking > Skriv ut testsider** fra kontrollpanelet. På skrivermodeller uten berørings skjerm trykker du på **OK** for å bla gjennom innstillingene.

Handling	Ja	Nei
<p>a Kontroller om skriveren er ekte ved hjelp av en ekte og støttet tonerkassett.</p> <p>Merk: Hvis tonerkassetten ikke støttes, setter du inn en som støttes.</p> <p>b Skriv ut dokumentet.</p> <p>Er det vertikale lyse striper på utskriftene?</p>	Ta kontakt med din forhandler .	Problemet er løst.

Loddrette hvite streker



Merk: Før du løser problemet, skriver du ut en testside. Gå til **Innstillinger > Feilsøking > Skriv ut testsider** fra kontrollpanelet. På skrivermodeller uten berøringsskjerm trykker du på **OK** for å bla gjennom innstillingene.

Handling	Ja	Nei
<p>Trinn 1</p> <p>a Kontroller om skriveren er ekte ved hjelp av en ekte og støttet tonerkassett.</p> <p>Merk: Hvis tonerkassetten ikke støttes, setter du inn en som støttes.</p> <p>b Skriv ut dokumentet.</p> <p>Er det loddrette hvite striper på utskrifter?</p>	Gå til trinn 2.	Problemet er løst.
<p>Trinn 2</p> <p>Løs problemer med treg utskrift. Se Treg utskriftsprosess på side 156 hvis du vil ha mer informasjon.</p> <p>Er det loddrette hvite striper på utskrifter?</p>	Ta kontakt med din forhandler .	Problemet er løst.

Vertikale mørke striper



Merk: Før du løser problemet, skriver du ut en testside. Gå til **Innstillinger > Feilsøking > Skriv ut testsider** fra kontrollpanelet. På skrivermodeller uten berøringsskjerm trykker du på **OK** for å bla gjennom innstillingene.

Handling	Ja	Nei
<p>a Kontroller om skriveren er ekte ved hjelp av en ekte og støttet tonerkassett.</p> <p>Merk: Hvis tonerkassetten ikke støttes, installerer du en tonerkassett som støttet.</p> <p>b Skriv ut dokumentet.</p> <p>Er det vertikale mørke striper på utskriftene?</p>	Ta kontakt med din forhandler .	Problemet er løst.

Mørke loddrette striper eller streker

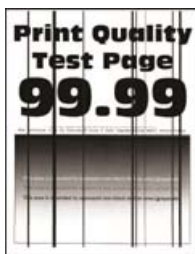

Merk: Før du løser problemet, skriver du ut en testside. Gå til **Innstillinger > Feilsøking > Skriv ut testsider** fra kontrollpanelet. På skrivermodeller uten berøringsskjerm trykker du på **OK** for å bla gjennom innstillingene.

Handling	Ja	Nei
<p>a Kontroller om skriveren er ekte ved hjelp av en ekte og støttet tonerkassett.</p> <p>Merk: Hvis tonerkassetten ikke støttes, installerer du en tonerkassett som støttet.</p> <p>b Skriv ut dokumentet.</p> <p>Er det mørke loddrette striper eller streker på utskriftene?</p>	<p>Ta kontakt med din forhandler.</p>	<p>Problemet er løst.</p>

Vertikale mørke streker med manglende utskrift

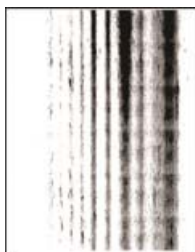

Ta kontakt med din [forhandler](#).

Gjentatte feil



Ta kontakt med din [forhandler](#).

Utskriftsjobber skrives ikke ut

Handling	Ja	Nei
<p>Trinn 1</p> <p>a Åpne dialogboksen Skriv ut fra dokumentet du prøver å skrive ut, og kontroller deretter at du har valgt riktig skriver.</p> <p>b Skriv ut dokumentet.</p> <p>Bli dokumentet skrevet ut?</p>	Problemet er løst.	Gå til trinn 2.
<p>Trinn 2</p> <p>a Kontroller at skriveren er på.</p> <p>b Løs eventuelle feilmeldinger som vises på skjermen.</p> <p>c Skriv ut dokumentet.</p> <p>Bli dokumentet skrevet ut?</p>	Problemet er løst.	Gå til trinn 3.
<p>Trinn 3</p> <p>a Kontroller at portene fungerer, og at kablene er godt koblet til datamaskinen og skriveren.</p> <p>Se installeringsdokumentasjonen som fulgte med skriveren hvis du vil ha mer informasjon.</p> <p>b Skriv ut dokumentet.</p> <p>Bli dokumentet skrevet ut?</p>	Problemet er løst.	Gå til trinn 4.
<p>Trinn 4</p> <p>a Slå av skriveren, vent i ca. ti sekunder, og slå den på igjen.</p> <p>b Skriv ut dokumentet.</p> <p>Bli dokumentet skrevet ut?</p>	Problemet er løst.	Gå til trinn 5.
<p>Trinn 5</p> <p>a Fjern skriverdriveren, og installer den på nytt.</p> <p>b Skriv ut dokumentet.</p> <p>Bli dokumentet skrevet ut?</p>	Problemet er løst.	Kontakt forhandleren .

Konfidensielle og andre holdte dokumenter skrives ikke ut

Handling	Ja	Nei
<p>Trinn 1</p> <p>a Fra kontrollpanelet kontrollerer du at dokumentene vises i listen Holdte jobber.</p> <p>Merk: Hvis dokumentene ikke er oppført, kan du skrive ut dokumentene ved å bruke alternativene for Skriv ut og hold.</p> <p>b Skriv ut dokumentene.</p> <p>Bli dokumentene skrevet ut?</p>	Problemet er løst.	Gå til trinn 2.

Handling	Ja	Nei
<p>Trinn 2</p> <p>Utskriftsjobben kan inneholde formateringsfeil eller ugyldige data. Slett utskriftsjobben og send den på nytt.</p> <p>Blir dokumentene skrevet ut?</p>	Problemet er løst.	Gå til trinn 3.
<p>Trinn 3</p> <p>Hvis du skal skrive ut fra Internett, kan det hende at skriveren tolker flere jobbtitler som duplikater.</p> <p>For Windows-brukere</p> <p>a Åpne dialogboksen Utskriftsinnstillinger:</p> <p>b Gå til fanen Skriv ut og hold, klikk på Bruk Skriv ut og hold, og klikk deretter på Behold like dokumenter.</p> <p>c Angi PIN-koden, og lagre endringene.</p> <p>d Send utskriftsjobben.</p> <p>For Macintosh-brukere:</p> <p>a Lagre og gi et eget navn til hver jobb.</p> <p>b Send jobben enkeltvis.</p> <p>Blir dokumentene skrevet ut?</p>	Problemet er løst.	Gå til trinn 4.
<p>Trinn 4</p> <p>a Slett noen holdte jobber for å frigjøre skriverminne.</p> <p>b Skriv ut dokumentene.</p> <p>Blir dokumentene skrevet ut?</p>	Problemet er løst.	Ta kontakt med din forhandler .

Jobben skrives ut fra feil skuff eller på feil papir

Handling	Ja	Nei
<p>Trinn 1</p> <p>a Kontroller at du skriver ut på riktig papir.</p> <p>b Skriv ut dokumentet.</p> <p>Er dokumentet skrevet ut på riktig papir?</p>	Gå til trinn 2.	Legg inn riktig papirstørrelse og papirtype.
<p>Trinn 2</p> <p>a Angi papirstørrelse og -type i dialogboksen Utskriftsinnstillinger eller Skriv ut, avhengig av hvilket operativsystem du bruker.</p> <p>Merk: Du kan også endre innstillingene i skriverens kontrollpanel. Gå til startbildet, og trykk på Innstillinger > Papir > Skuffkonfigurasjon > Papirstørrelse/-type.</p> <p>b Kontroller at innstillingene samsvarer med papiret i skuffen.</p> <p>c Skriv ut dokumentet.</p> <p>Er dokumentet skrevet ut på riktig papir?</p>	Problemet er løst.	Gå til trinn 3.

Handling	Ja	Nei
<p>Trinn 3</p> <p>a Undersøk om skuffene er koblet sammen. Se Koble sammen skuffer på side 37 hvis du vil ha mer informasjon.</p> <p>b Skriv ut dokumentet.</p> <p>Skrives dokumentet ut fra riktig skuff?</p>	Problemet er løst.	Kontakt forhandleren .

Treg utskriftsprosess

Handling	Ja	Nei
<p>Trinn 1</p> <p>Kontroller at skriverledningen er koblet til skriveren og datamaskinen, utskriftsserveren, tilleggsutstyret eller annen nettverksenhet.</p> <p>Er skriveren treg med å skrive ut?</p>	Gå til trinn 2.	Problemet er løst.
<p>Trinn 2</p> <p>a Kontroller at skriveren ikke er i Stillemodus. Gå til startbildet, og trykk på Innstillinger > Enhet > Vedlikehold > Konfig.meny > Enhetsoperasjoner > Stillemodus.</p> <p>b Skriv ut dokumentet.</p> <p>Er skriveren treg med å skrive ut?</p>	Gå til trinn 3.	Problemet er løst.
<p>Trinn 3</p> <p>a Angi utskriftsoppløsningen i dialogboksen Utskriftsinnstillinger eller Skriv ut, avhengig av hvilket operativsystem du bruker.</p> <p>b Sett oppløsningen til 600 dpi.</p> <p>c Skriv ut dokumentet.</p> <p>Er skriveren treg med å skrive ut?</p>	Gå til trinn 4.	Problemet er løst.
<p>Trinn 4</p> <p>a Gå til startbildet, og trykk på Innstillinger > Utskrift > Kvalitet > Utskriftsoppløsning.</p> <p>b Sett oppløsningen til 600 dpi.</p> <p>c Skriv ut dokumentet.</p> <p>Er skriveren treg med å skrive ut?</p>	Gå til trinn 5.	Problemet er løst.

Handling	Ja	Nei
<p>Trinn 5</p> <p>a Angi papirtypen i dialogboksen Utskriftsinnstillinger eller Skriv ut, avhengig av hvilket operativsystem du bruker.</p> <p>Merknader:</p> <ul style="list-style-type: none"> • Sørg for at innstillingen samsvarer med papiret i skuffen. • Du kan også endre innstillingen i skriverens kontrollpanel. • Tykkere papir skriver ut saktere. • Papir smalere enn Letter, A4 og Legal kan skrives ut saktere. <p>b Skriv ut dokumentet.</p> <p>Er skriveren treg med å skrive ut?</p>	Gå til trinn 6.	Problemet er løst.
<p>Trinn 6</p> <p>a Kontroller at skriverinnstillingene for tekstur og vekt samsvarer med papiret som legges i. Gå til startbildet, og trykk på Innstillinger > Papir > Papirtypekonfigurering > Papirtyper.</p> <p>Merk: Grove papirtyper og tykt papir kan skrives ut saktere.</p> <p>b Skriv ut dokumentet.</p> <p>Er skriveren treg med å skrive ut?</p>	Gå til trinn 7.	Problemet er løst.
<p>Trinn 7</p> <p>Fjern holdte jobber.</p> <p>Er skriveren treg med å skrive ut?</p>	Gå til trinn 8.	Problemet er løst.
<p>Trinn 8</p> <p>a Kontroller at skriveren ikke er overopphetet.</p> <p>Merknader:</p> <ul style="list-style-type: none"> • La skriveren avkjøles etter en lang utskriftsjobb. • Legg merke til standardtemperaturen til skriveren. Se Velge en plassering for skriveren på side 17 hvis du vil ha mer informasjon. <p>b Skriv ut dokumentet.</p> <p>Er skriveren treg med å skrive ut?</p>	Ta kontakt med din forhandler .	Problemet er løst.

Skriveren svarer ikke

Handling	Ja	Nei
<p>Trinn 1 Kontroller om strømledningen er satt inn i stikkkontakten.</p> <p> FORSIKTIG – POTENSIELLE SKADER: Unngå risiko for brann eller elektrisk støt. Koble strømledningen til en riktig vurdert og ordentlig jordet stikkontakt som er i nærheten av produktet og lett tilgjengelig.</p> <p>Reagerer skriveren?</p>	Problemet er løst.	Gå til trinn 2.
<p>Trinn 2 Kontroller om stikkkontakten er slått av med en bryter eller sikring.</p> <p>Er stikkkontakten slått av med en bryter eller sikring?</p>	Slå på bryteren eller tilbakestill sikringen.	Gå til trinn 3.
<p>Trinn 3 Kontroller at skriveren er på.</p> <p>Er skriveren slått på?</p>	Gå til trinn 4.	Slå på skriveren.
<p>Trinn 4 Kontroller om skriveren er i hvilemodus eller dvalemodus.</p> <p>Er skriveren i hvilemodus eller dvalemodus?</p>	Trykk på av/på-knappen for å aktivere skriveren.	Gå til trinn 5.
<p>Trinn 5 Kontroller om kablene som kobler samme skriveren og datamaskinen, er koblet til de riktige portene.</p> <p>Er kablene koblet til de riktige portene?</p>	Gå til trinn 6.	Sett kablene inn i de riktige portene.
<p>Trinn 6 Installer riktig skriverdriver.</p> <p>Reagerer skriveren?</p>	Problemet er løst.	Gå til trinn 7.
<p>Trinn 7 Slå av skriveren, vent i ca. ti sekunder, og slå den på igjen.</p> <p>Reagerer skriveren?</p>	Problemet er løst.	Kontakt forhandleren .

Kan ikke lese flash-stasjon

Handling	Ja	Nei
<p>Trinn 1</p> <p>Sjekk om skriveren er opptatt med å behandle en annen utskrifts-, kopierings-, skanne- eller faksjobb.</p> <p>Er skriveren klar?</p>	Gå til trinn 2.	Vent til skriveren er ferdig med å behandle den andre jobben.
<p>Trinn 2</p> <p>Kontroller at flash-stasjonen støttes. Se Støttede flash-stasjoner og filtyper på side 48 hvis du vil ha mer informasjon.</p> <p>Støttes flash-enheten?</p>	Gå til trinn 3.	Sett inn en flash-stasjon som støttes.
<p>Trinn 3</p> <p>Ta ut flash-stasjonen og sett den inn på nytt.</p> <p>Gjenkjenner skriveren flash-stasjonen?</p>	Problemet er løst.	Ta kontakt med din forhandler .

Aktivere USB-porten

Gå til startsidene, trykk på **Innstillinger > Nettverk/porter > USB > Aktivere USB-port**.

Nettverkstilkoblingsproblemer

Kan ikke åpne Embedded Web Server

Handling	Ja	Nei
<p>Trinn 1</p> <p>Kontroller at skriveren er på.</p> <p>Er skriveren slått på?</p>	Gå til trinn 2.	Slå på skriveren.
<p>Trinn 2</p> <p>Kontroller at IP-adressen til skriveren er riktig.</p> <p>Merknader:</p> <ul style="list-style-type: none"> • Vis IP-adressen på startbildet. • En IP-adresse vises som fire sett med tall atskilt med punktum, for eksempel 123.123.123.123. <p>Er IP-adressen til skriveren riktig?</p>	Gå til trinn 3.	Skriv inn riktig IP-adresse for skriveren i adressefeltet.

Handling	Ja	Nei
<p>Trinn 3</p> <p>Kontroller at du bruker en støttet nettleser:</p> <ul style="list-style-type: none"> • Internet Explorer versjon 11 eller nyere • Microsoft Edge • Safari versjon 6 eller nyere • Google Chrome™ versjon 32 eller nyere • Mozilla Firefox versjon 24 eller nyere <p>Støttes nettleseren din?</p>	Gå til trinn 4.	Installer en nettleser som støttes.
<p>Trinn 4</p> <p>Kontroller om nettverkstilkoblingen fungerer.</p> <p>Fungerer nettverkstilkoblingen?</p>	Gå til trinn 5.	Kontakt administrator.
<p>Trinn 5</p> <p>Kontroller at kablene til skriveren og utskriftsserveren er riktig koblet til. Se dokumentasjonen som fulgte med skriveren, hvis du vil ha mer informasjon.</p> <p>Er kabeltilkoblingene i orden?</p>	Gå til trinn 6.	Fest kablene skikkelig.
<p>Trinn 6</p> <p>Kontroller om nettproxy-serverne er deaktivert.</p> <p>Er nettproxy-serverne deaktivert?</p>	Gå til trinn 7.	Kontakt administrator.
<p>Trinn 7</p> <p>Åpne Embedded Web Server.</p> <p>Fikk du åpnet Embedded Web Server?</p>	Problemet er løst.	Kontakt forhandleren .

Kan ikke koble skriveren til Wi-Fi-nettverket

Handling	Ja	Nei
<p>Trinn 1</p> <p>Kontroller at Aktiv adapter er satt til Auto.</p> <p>Gå til startbildet og trykk på Innstillinger > Nettverk/porter > Nettverksoversikt > Aktiv adapter > Auto.</p> <p>Kan skriveren kobles til Wi-Fi-nettverket?</p>	Problemet er løst.	Gå til trinn 2.
<p>Trinn 2</p> <p>Kontroller at riktig Wi-Fi-nettverk er valgt.</p> <p>Merk: Noen rutere kan dele standard-SSID.</p> <p>Kobler du til riktig Wi-Fi-nettverk?</p>	Gå til trinn 4.	Gå til trinn 3.

Handling	Ja	Nei
<p>Trinn 3 Koble til riktig Wi-Fi-nettverk. Se Koble skriveren til et Wi-Fi-nettverk på side 40 hvis du vil ha mer informasjon.</p> <p>Kan skriveren kobles til Wi-Fi-nettverket?</p>	Problemet er løst.	Gå til trinn 4.
<p>Trinn 4 Kontroller sikkerhetsmodusen for trådløs tilkobling. Gå til startsidene, trykk på Innstillinger > Nettverk/porter > Trådløs > Sikkerhetsmodus for trådløs tilkobling.</p> <p>Er riktig sikkerhetsmodus for trådløs tilkobling valgt?</p>	Gå til trinn 6.	Gå til trinn 5.
<p>Trinn 5 Velg riktig sikkerhetsmodus for trådløs tilkobling.</p> <p>Kan skriveren kobles til Wi-Fi-nettverket?</p>	Problemet er løst.	Gå til trinn 6.
<p>Trinn 6 Kontroller at du har angitt det riktige nettverkspassordet. Merk: Legg merke til mellomrom, tall og bruk av store og små bokstaver i passordet.</p> <p>Kan skriveren kobles til Wi-Fi-nettverket?</p>	Problemet er løst.	Ta kontakt med din forhandler .

Problemer med rekvisita

Bytt kassetten, feil region for skriveren

Sett i riktig tonerkassett.

Ikke originalrekvisita fra skriverprodusenten



Skriveren har oppdaget en ukjent rekvisita eller del i skriveren.

Skriveren fungerer best med originale deler og rekvisita fra skriverprodusenten. Bruk av rekvisita eller deler fra tredjeparter kan påvirke skriverens og bildekomponentenes ytelse, pålitelighet eller levetid.

Alle indikatorer for levetid er utviklet for bruk med rekvisita og deler fra skriverprodusenten, og kan gi vilkårlige resultater hvis du bruker rekvisita eller deler fra tredjeparter. Bruk av bildekomponenter utover beregnet levetid kan skade skriveren eller komponentene.

Advarsel – mulig skade: Bruk av rekvisita eller deler fra tredjeparter kan påvirke garantidekningen. Skade som følge av bruk av rekvisita eller deler fra tredjeparter dekkes kanskje ikke av garantien.

Hvis du godtar alle disse risikoene og vil fortsette å bruke uoriginale rekvisita eller deler, gjør du ett av følgende:

- På skrivermodeller med berøringsskjerm trykker du to ganger på  og deretter to ganger på .
- På skrivermodeller uten berøringsskjerm holder du inne **X** og **OK** samtidig i 15 sekunder.

Hvis du ikke godtar disse risikoene, fjerner du tredjepartens rekvisita/deler fra skriveren og installerer originale deler/rekvisita fra skriverprodusenten.

Fjerne fastkjørt papir

Unngå papirstopp

Legg papiret riktig i

- Kontroller at papiret ligger rett i skuffen.

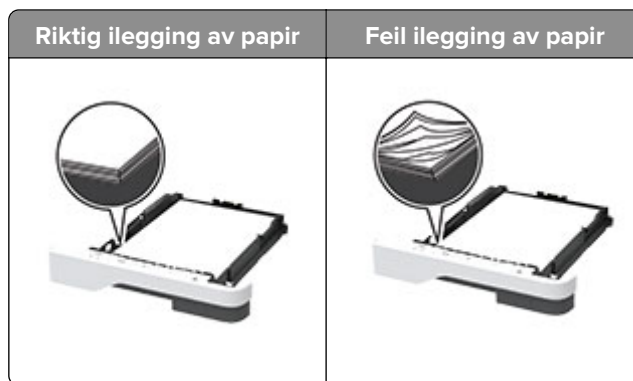

- Ikke legg noe i eller fjern skuffer mens skriveren skriver ut.
- Ikke legg i for mye papir. Kontroller at papirbunken ikke er høyere enn kapasitetsmerket.
- Ikke skyv papir inn i skuffen. Legg i papir slik det vises i illustrasjonen.



- Kontroller at papirskinnene er plassert riktig, og at de ikke presses hardt mot papiret eller konvoluttene.
- Skyv skuffen helt inn i skriveren når du har lagt i papir.

Bruk anbefalt papir

- Bruk bare anbefalt papir eller spesialpapir.
- Ikke legg i krøllet, brettet eller fuktig papir.

- Bøy, luft og juster papirkantene før du legger det i.



- Ikke bruk papir som er klippet eller beskåret for hånd.
- Ikke bland ulike papirstørrelser, -tykkelser eller -typer i samme skuff.
- Kontroller at papirstørrelse og -type er riktig angitt på datamaskinens eller skriverens kontrollpanel.
- Oppbevar papiret i henhold til produsentens anbefalinger.

Identifisere hvor papiret har kjørt seg fast

Merknader:

- Når Papirstoppassistent er satt til På, kjører skriveren automatisk tomme sider eller sider med delvis utskrift etter at en fastkjørt side har blitt fjernet. Kontroller om utskriften har blanke sider.
- Når Gjenoppsett v/stopp er angitt som På eller Auto, skriver skriveren ut fastkjørt papir på nytt.



	Sted for papirstopp
1	Automatisk dokumentmater
2	Standard utskuff
3	Flerbruksmater
4	Skuffer
5	Dupleksenhet
6	Bakdeksel

Papirstopp i den automatiske dokumentmateren

- 1 Fjern alle originaldokumenter fra skuffen til den automatiske dokumentmateren.
- 2 Åpne dekselet til den automatiske dokumentmateren.



- 3 Ta ut det fastkjørte papiret.

Merk: Kontroller at alle papirrester er fjernet.



- 4 Lukk dekselet til den automatiske dokumentmateren.

Papirstopp i standardskuffen

- 1 Løft skanneren, og fjern det fastkjørte papiret.

Merk: Kontroller at alle papirrester er fjernet.



- 2 Senk skanneren.

Papirstopp i flerbruksmateren

- 1 Fjern papir fra flerbruksmateren.



- 2 Ta ut det fastkjørte papiret.

Merk: Kontroller at alle papirrester er fjernet.

- 3 Lukk flerbruksmateren.

- 4 Åpne frontdekselet.

Advarsel – mulig skade: For å unngå skade på grunn av elektrostatisk utladning, må du berøre den eksponerte metallrammen på skriveren før du åpner eller berører innvendige deler av skriveren.



5 Ta ut bildeenheten.

Advarsel – mulig skade: Ikke utsett bildeenheten for direkte lys i mer enn ti minutter. Lengre eksponering for lys kan føre til problemer med utskriftskvaliteten.

Advarsel – mulig skade: Du må aldri berøre fotoledertrommelen. Gjør du det kan utskriftskvaliteten bli dårlig i fremtiden.

**6** Ta ut det fastkjørte papiret.

FORSIKTIG – VARM OVERFLATE: Skriveren kan være varm innvendig. Hvis du vil redusere risikoen for skader, må du la overflaten kjøles ned før du berører den.

Merk: Kontroller at alle papirrester er fjernet.



7 Sett inn bildeenheten.



8 Lukk dekkelet.

9 Åpne flerbruksmateren.

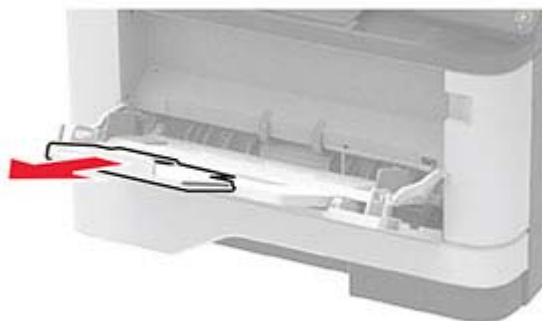

10 Bøy, luft og juster papirkantene før du legger det i.



11 Legg i papir på nytt.



Papirstopp i skuffer

1 Ta ut skuffen.



2 Åpne frontdekselet.

Advarsel – mulig skade: For å unngå skade på grunn av elektrostatisk utladning, må du berøre den eksponerte metallrammen på skriveren før du åpner eller berører innvendige deler av skriveren.



3 Ta ut bildeenheten.



Advarsel – mulig skade: Ikke utsett bildeenheten for direkte lys i mer enn ti minutter. Lengre eksponering for lys kan føre til problemer med utskriftskvaliteten.

Advarsel – mulig skade: Du må aldri berøre fotoledertrommelen. Gjør du det kan utskriftskvaliteten bli dårlig i fremtiden.



4 Ta ut det fastkjørte papiret.

 **FORSIKTIG – VARM OVERFLATE:** Skriveren kan være varm innvendig. Hvis du vil redusere risikoen for skader, må du la overflaten kjøles ned før du berører den.

Merk: Kontroller at alle papirrester er fjernet.



5 Sett inn bildeenheten.



6 Lukk frontdekselet, og sett deretter inn skuffen.

7 Åpne bakdekselet.

 **FORSIKTIG – VARM OVERFLATE:** Skriveren kan være varm innvendig. Hvis du vil redusere risikoen for skader, må du la overflaten kjøles ned før du berører den.



8 Ta ut det fastkjørte papiret.

Merk: Kontroller at alle papirrester er fjernet.



9 Lukk bakdekselet.

10 Fjern skuffen (ekstraustyr).



11 Ta ut det fastkjørte papiret.

Merk: Kontroller at alle papirrester er fjernet.



12 Sett inn skuffen.

Papirstopp i dupleksenheten

1 Åpne frontdekselet.

Advarsel – mulig skade: For å unngå skade på grunn av elektrostatisk utladning, må du berøre den eksponerte metallrammen på skriveren før du åpner eller berører innvendige deler av skriveren.



2 Ta ut bildeenheten.

Advarsel – mulig skade: Ikke utsett bildeenheten for direkte lys i mer enn ti minutter. Lengre eksponering for lys kan føre til problemer med utskriftskvaliteten.

Advarsel – mulig skade: Du må aldri berøre fotoledertrommelen. Gjør du det kan utskriftskvaliteten bli dårlig i fremtiden.

**3** Ta ut det fastkjørte papiret.

FORSIKTIG – VARM OVERFLATE: Skriveren kan være varm innvendig. Hvis du vil redusere risikoen for skader, må du la overflaten kjøles ned før du berører den.

Merk: Kontroller at alle papirrester er fjernet.



4 Sett inn bildeenheten.



5 Lukk dekkelet.

6 Ta ut skuffen.



7 Skyv på sperren på dupleksenheten for å åpne den.



8 Ta ut det fastkjørte papiret.

Merk: Kontroller at alle papirrester er fjernet.



- 9 Lukk dupleksenheten.
- 10 Sett inn skuffen.

Papirstopp i bakdekselet

- 1 Åpne frontdekselet.

Advarsel – mulig skade: For å unngå skade på grunn av elektrostatisk utladning, må du berøre den eksponerte metallrammen på skriveren før du åpner eller berører innvendige deler av skriveren.



- 2 Ta ut bildeenheten.



Advarsel – mulig skade: Ikke utsett bildeenheten for direkte lys i mer enn ti minutter. Lengre eksponering for lys kan føre til problemer med utskriftskvaliteten.

Advarsel – mulig skade: Du må aldri berøre fotoledertrommelen. Gjør du det kan utskriftskvaliteten bli dårlig i fremtiden.



3 Åpne bakdekselet.

 **FORSIKTIG – VARM OVERFLATE:** Skriveren kan være varm innvendig. Hvis du vil redusere risikoen for skader, må du la overflaten kjøles ned før du berører den.



4 Ta ut det fastkjørte papiret.

Merk: Kontroller at alle papirrester er fjernet.



5 Lukk bakdekselet.

6 Sett inn bildeenheten.



7 Lukk frontdekselet.

Problemer med papirmating

Konvolutten limes igjen ved utskrift

Handling	Ja	Nei
<p>Trinn 1</p> <p>a Bruk en konvolutt som har vært lagret tørt.</p> <p>Merk: Hvis du skriver ut på konvolutter med høy fuktinnhold, kan konvolutten klebes igjen.</p> <p>b Send utskriftsjobben.</p> <p>Klebes konvolutten igjen ved utskrift?</p>	Gå til trinn 2.	Problemet er løst.
<p>Trinn 2</p> <p>a Kontroller at papirtypen er satt til Konvolutt.</p> <p>På kontrollpanelet trykker du på Innstillinger > Papir > Skuffkonfigurasjon > Papirstørrelse/-type > velg en papirkilde</p> <p>b Send utskriftsjobben.</p> <p>Klebes konvolutten igjen ved utskrift?</p>	Kontakt forhandleren .	Problemet er løst.

Sortert utskrift fungerer ikke

Handling	Ja	Nei
<p>Trinn 1</p> <p>a Trykk på Innstillinger > Skriv ut > Layout > Sorter > På [1,2,1,2,1,2] på kontrollpanelet.</p> <p>b Skriv ut dokumentet.</p> <p>Er sidene sortert riktig?</p>	Problemet er løst.	Gå til trinn 2.

Handling	Ja	Nei
<p>Trinn 2</p> <p>a Gå til dokumentet du prøver å skrive ut, åpne dialogboksen Skriv ut, og velg deretter Sorter.</p> <p>b Skriv ut dokumentet.</p> <p>Er sidene sortert riktig?</p>	Problemet er løst.	Gå til trinn 3.
<p>Trinn 3</p> <p>a Reduser antallet sider som skal skrives ut.</p> <p>b Skriv ut dokumentet.</p> <p>Er sidene sortert riktig?</p>	Problemet er løst.	Kontakt forhandleren .

Sammenkobling av skuffer fungerer ikke

Handling	Ja	Nei
<p>Trinn 1</p> <p>a Kontroller at skuffene har samme papirstørrelse og papirtype.</p> <p>b Kontroller at papirskinnene er riktig plassert.</p> <p>c Skriv ut dokumentet.</p> <p>Er skuffene sammenkoblet på riktig måte?</p>	Problemet er løst.	Gå til trinn 2.
<p>Trinn 2</p> <p>a Gå til startbildet, og trykk på Innstillinger > Papir > Skuffkonfigurasjon > Papirstørrelse/-type.</p> <p>b Angi papirstørrelse og papirtype i henhold til papiret som er lagt i de sammenkoblede skuffene.</p> <p>c Skriv ut dokumentet.</p> <p>Er skuffene sammenkoblet på riktig måte?</p>	Problemet er løst.	Gå til trinn 3.
<p>Trinn 3</p> <p>a Kontroller at Skuffkobling er satt til Automatisk. Se Koble sammen skuffer på side 37 hvis du vil ha mer informasjon.</p> <p>b Skriv ut dokumentet.</p> <p>Er skuffene sammenkoblet på riktig måte?</p>	Problemet er løst.	Kontakt forhandleren .

Papiret kjører seg ofte fast

Handling	Ja	Nei
<p>Trinn 1</p> <p>a Ta ut skuffen.</p> <p>b Kontroller at papir er lagt i på riktig måte.</p> <p>Merknader:</p> <ul style="list-style-type: none"> • Kontroller at papirførerne er riktig posisjonert. • Kontroller at papirbunken ikke er høyere enn kapasitetsmerket. • Kontroller at du skriver ut på en anbefalt papirstørrelse og papirtype. <p>c Sett inn skuffen.</p> <p>d Skriv ut dokumentet.</p> <p>Kjører papiret seg ofte fast?</p>	Gå til trinn 2.	Problemet er løst.
<p>Trinn 2</p> <p>a Gå til startbildet, og trykk på Innstillinger > Papir > Skuffkonfigurasjon > Papirstørrelse/-type.</p> <p>b Angi riktig papirstørrelse og -type.</p> <p>c Skriv ut dokumentet.</p> <p>Kjører papiret seg ofte fast?</p>	Gå til trinn 3.	Problemet er løst.
<p>Trinn 3</p> <p>a Legg i papir fra en nyåpnet pakke.</p> <p>Merk: Papir absorberer fuktighet på grunn av høy luftfuktighet. Oppbevar papiret i originalemballasjen til du skal bruke det.</p> <p>b Skriv ut dokumentet.</p> <p>Kjører papiret seg ofte fast?</p>	Ta kontakt med din forhandler .	Problemet er løst.

Fastkjørte sider skrives ikke ut på nytt

Handling	Ja	Nei
<p>a Gå til startbildet, og trykk på Innstillinger > Enhet > Varsler > Gjenopprett papirstopp.</p> <p>b I menyen Gjenopprett v/stopp velger du På eller Auto.</p> <p>c Skriv ut dokumentet.</p> <p>Er de fastkjørte sidene skrevet ut på nytt?</p>	Problemet er løst.	Kontakt forhandleren .

Fakseproblemer

Anroper-ID vises ikke

Handling	Ja	Nei
<p>Aktiver anroper-ID.</p> <p>Gå til startbildet, og trykk på Innstillinger > Faks > Faksoppsett > Innstillinger for mottak av faks > Admin-kontroller > Aktiver anroper-ID.</p> <p>Vises anroper-ID-en?</p>	Problemet er løst.	Ta kontakt med din forhandler .

Kan ikke sende eller motta fakser

Handling	Ja	Nei
<p>Trinn 1</p> <p>Løs eventuelle feilmeldinger som vises på skjermen.</p> <p>Kan du sende eller motta en faks?</p>	Problemet er løst.	Gå til trinn 2.
<p>Trinn 2</p> <p>Sørg for at kabeltilkoblingene for følgende utstyr er godt festet:</p> <ul style="list-style-type: none"> • telefon • telefonrør • telefonsvarer <p>Kan du sende eller motta en faks?</p>	Problemet er løst.	Gå til trinn 3.
<p>Trinn 3</p> <p>Lytt etter en summetone.</p> <ul style="list-style-type: none"> • Ring faksnummeret for å kontrollere at det fungerer som det skal. • Hvis du bruker funksjonen for oppringing med røret på, kan du øke volumet for å kontrollere at du har en ringetone. <p>Hører du en summetone?</p>	Gå til trinn 5.	Gå til trinn 4.
<p>Trinn 4</p> <p>Kontroller telefonveggkontakten.</p> <ol style="list-style-type: none"> Koble den analoge telefonen direkte til veggkontakten. Lytt etter en summetone. Hvis du ikke hører noen summetone, må du bruke en annen telefonledning. Hvis du fortsatt ikke hører noen summetone, må du koble den analoge telefonen til en annen veggkontakt. Hvis du hører en summetone, kan du koble skriveren til kontakten. <p>Kan du sende eller motta en faks?</p>	Problemet er løst.	Gå til trinn 5.

Handling	Ja	Nei
<p>Trinn 5</p> <p>Kontroller at skriveren er koblet til en analog telefontjeneste eller til riktig digitaltilkobling.</p> <ul style="list-style-type: none"> • Hvis du bruker en ISDN-telefontjeneste, må du koble skriveren til en analog telefonport på en ISDN-terminaladapter. Kontakt ISDN-leverandøren hvis du vil ha mer informasjon. • Hvis du bruker DSL, må du koble til et DSL-filter eller en ruter som støtter analog bruk. Kontakt DSL-leverandøren hvis du vil ha mer informasjon. • Hvis du bruker en telefonsentraltjeneste (PBX), må du kontrollere at du har en analog tilkobling på telefonsentralen. Hvis det ikke er noen analog tilkobling, må du vurdere å installere en analog telefonlinje for faksmaskinen. <p>Kan du sende eller motta en faks?</p>	Problemet er løst.	Gå til trinn 6.
<p>Trinn 6</p> <p>Koble midlertidig fra annet utstyr, og deaktiver andre telefontjenester.</p> <p>a Koble fra annet utstyr (som telefonsvarere, datamaskiner, modemer eller telefonlinjesplittere) mellom skriveren og telefonlinjen.</p> <p>b Deaktiver samtale venter og telefonsvar. Kontakt telefonselskapet for mer informasjon.</p> <p>Kan du sende eller motta en faks?</p>	Problemet er løst.	Gå til trinn 7.
<p>Trinn 7</p> <p>Skann en side av originaldokumentet om gangen.</p> <p>a Ring faksnummeret.</p> <p>b Skann dokumentet.</p> <p>Kan du sende eller motta en faks?</p>	Problemet er løst.	Kontakt forhandleren .

Kan motta, men ikke sende fakser

Handling	Ja	Nei
<p>Trinn 1</p> <p>Legg originaldokumentet i skuffen til den automatiske dokumentmateren, eller på skannerglassplaten.</p> <p>Kan du sende fakser?</p>	Problemet er løst.	Gå til trinn 2.
<p>Trinn 2</p> <p>Konfigurer hurtignummeret på riktig måte.</p> <ul style="list-style-type: none"> • Kontroller at hurtignummeret er konfigurert for telefonnummeret du vil ringe. • Slå telefonnummeret manuelt. <p>Kan du sende fakser?</p>	Problemet er løst.	Kontakt forhandleren .

Kan sende, men ikke motta fakser

Handling	Ja	Nei
<p>Trinn 1 Kontroller at papirskuffen ikke er tom.</p> <p>Kan du motta fakser?</p>	Problemet er løst.	Gå til trinn 2.
<p>Trinn 2 Kontroller innstillingene for ringeforsinkelse. Gå til startbildet, og trykk på Innstillinger > Faks > Faksoppsett > Innstillinger for faksmottak > Ring før svar.</p> <p>Kan du motta fakser?</p>	Problemet er løst.	Gå til trinn 3.
<p>Trinn 3 Hvis skriveren skriver ut blanke sider, kan du se Blanke eller hvite sider på side 139.</p> <p>Kan du motta fakser?</p>	Problemet er løst.	Kontakt forhandleren.

Dårlig utskriftskvalitet på fakser

Handling	Ja	Nei
<p>Trinn 1 Kontroller at det ikke er noen feil med utskriftskvaliteten.</p> <p>a Trykk på Innstillinger > Feilsøking > Skriv ut testside på kontrollpanelet.</p> <p>b Rett opp eventuelle feil med utskriftskvaliteten. Se Utskriftskvaliteten er dårlig på side 139 hvis du vil ha mer informasjon.</p> <p>Er utskriftskvaliteten på faksen tilfredsstillende?</p>	Problemet er løst.	Gå til trinn 2.
<p>Trinn 2 Reduser overføringshastigheten for innkommende fakser.</p> <p>a Trykk på Innstillinger > Faks > Faksoppsett > Innstillinger for mottak av faks > Admin-kontroller på kontrollpanelet.</p> <p>b Velg en lavere overføringshastighet på menyen Maksimal hastighet.</p> <p>Er utskriftskvaliteten på faksen tilfredsstillende?</p>	Problemet er løst.	Kontakt forhandleren.

Skanneproblemer

Kan ikke skanne fra en datamaskin

Handling	Ja	Nei
<p>Trinn 1</p> <p>a Slå av skriveren, vent i cirka ti sekunder, og slå den på igjen.</p> <p>b Send skannejobben på nytt.</p> <p>Kan du sende skannejobben?</p>	Problemet er løst.	Gå til trinn 2.
<p>Trinn 2</p> <p>a Kontroller at kablene mellom skriveren og utskriftsserveren er ordentlig festet.</p> <p>Se installeringsdokumentasjonen som fulgte med skriveren hvis du vil ha mer informasjon.</p> <p>b Send skannejobben på nytt.</p> <p>Kan du sende skannejobben?</p>	Problemet er løst.	Kontakt forhandleren .

Ufullstendige kopier av dokumenter eller bilder

Handling	Ja	Nei
<p>Trinn 1</p> <p>a Kontroller at dokumentet eller bildet er lagt med forsiden ned i øvre venstre hjørne på skannerglassplaten.</p> <p>b Kopier dokumentet eller bildet.</p> <p>Ble dokumentet eller fotografiet kopiert på riktig måte?</p>	Problemet er løst.	Gå til trinn 2.
<p>Trinn 2</p> <p>a Er innstillingen for papirstørrelse i samsvar med papiret som ligger i skuffen?</p> <p>b Kopier dokumentet eller bildet.</p> <p>Ble dokumentet eller fotografiet kopiert på riktig måte?</p>	Problemet er løst.	Kontakt forhandleren .

Skannejobben ble ikke fullført

Handling	Ja	Nei
<p>Trinn 1</p> <p>Sjekk kabeltilkoblingene.</p> <p>a Kontroller at Ethernet- eller USB-ledningen er satt ordentlig inn i datamaskinen og skriveren.</p> <p>b Send skannejobben på nytt.</p> <p>Er skannejobben vellykket?</p>	Problemet er løst.	Gå til trinn 2.

Handling	Ja	Nei
<p>Trinn 2</p> <p>Kontroller filen du vil skanne.</p> <p>a Kontroller at filnavnet ikke allerede er i bruk i målmappen.</p> <p>b Kontroller at dokumentet eller bildet du vil skanne, ikke er åpent i et annet program.</p> <p>c Send skannejobben på nytt.</p> <p>Er skannejobben vellykket?</p>	Problemet er løst.	Gå til trinn 3.
<p>Trinn 3</p> <p>a Kontroller at det er merket av for Bruk tidsstempel eller Overskriv eksisterende fil i innstillingene for målkonfigurasjon.</p> <p>b Send skannejobben på nytt.</p> <p>Er skannejobben vellykket?</p>	Problemet er løst.	

Dårlig kopikvalitet

Handling	Ja	Nei
<p>Trinn 1</p> <p>a Rengjør skannerglassplaten og ADF-glassplaten med en fuktig, myk og lofri klut. Hvis skriveren har en ekstra ADM-glassplate inne i den automatiske dokumentmateren, må du også rengjøre denne glassplaten.</p> <p>Se Rengjøre skanneren på side 131 hvis du vil ha mer informasjon.</p> <p>b Kontroller at dokumentet eller bildet er lagt med forsiden ned i øvre venstre hjørne på skannerglassplaten.</p> <p>c Kopier dokumentet eller bildet.</p> <p>Er kopikvaliteten tilfredsstillende?</p>	Problemet er løst.	Gå til trinn 2.
<p>Trinn 2</p> <p>a Kontroller kvaliteten til det originale dokumentet eller bildet.</p> <p>b Juster skannekvalitetsinnstillingen.</p> <p>c Kopier dokumentet eller bildet.</p> <p>Er kopikvaliteten tilfredsstillende?</p>	Problemet er løst.	Kontakt forhandleren .

Vertikale mørke striper på utskriften når du skanner fra den automatiske dokumentmateren (ADF)

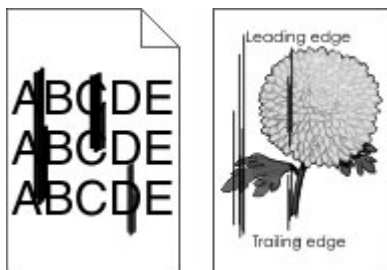

Handling	Ja	Nei
<p>a Åpne skannerdekselet.</p> <p>b Bruk en fuktig, myk klut som ikke loer, og tørk av ADM-glasset og ADM-glassplaten.</p> <p>c Lukk skannerdekselet.</p> <p>d Skann dokumentet.</p> <p>Er det vertikale striper på de skannede dokumentene?</p>	<p>Ta kontakt med din forhandler.</p>	<p>Problemet er løst.</p>

Skanneren kan ikke lukkes

Handling	Ja	Nei
<p>Fjern hindringer som holder skannerenheten åpen.</p> <p>Ble skannerenheten lukket på riktig måte?</p>	<p>Problemet er løst.</p>	<p>Kontakt forhandleren.</p>

Skanningen tar lang tid, eller datamaskinen krasjer

Handling	Ja	Nei
<p>Lukk alle programmer som forstyrrer skanningen.</p> <p>Tar det for lang tid å skanne, eller krasjer datamaskinen?</p>	<p>Kontakt forhandleren.</p>	<p>Problemet er løst.</p>

Skanneren svarer ikke

Handling	Ja	Nei
<p>Trinn 1</p> <p>a Kontroller stikkkontakten og at strømledningen er trygt koblet til skriveren.</p> <p> FORSIKTIG – POTENSIELLE SKADER: Unngå risiko for brann eller elektrisk støt. Koble strømledningen til en riktig vurdert og ordentlig jordet stikkontakt som er i nærheten av produktet og lett tilgjengelig.</p> <p>b Kopier eller skann dokumentet.</p> <p>Svarer skanneren?</p>	Problemet er løst.	Gå til trinn 2.
<p>Trinn 2</p> <p>a Kontroller at skriveren er slått på.</p> <p>b Løs eventuelle feilmeldinger som vises på skjermen.</p> <p>c Kopier eller skann dokumentet.</p> <p>Svarer skanneren?</p>	Problemet er løst.	Gå til trinn 3.
<p>Trinn 3</p> <p>a Slå av skriveren, vent i cirka ti sekunder, og slå den deretter på igjen.</p> <p>b Kopier eller skann dokumentet.</p> <p>Svarer skanneren?</p>	Problemet er løst.	Kontakt forhandleren .

Justere skannerregistrering

1 Gå til følgende på kontrollpanelet:

Innstillinger > Enhet > Vedlikehold > Konfig.meny > Skannerkonfigurasjon > Skanner – manuell registrering

2 Trykk på **Skriv ut - hurtigtest**.

3 Plasser Skriv ut hurtigtest-siden på skannerens glassplate, og trykk deretter på **Planregistrering**.

4 Trykk på **Kopier – hurtigtest**.

5 Sammenlign Kopier hurtigtest-siden med originaldokumentet.

Merk: Hvis margene på testsiden er forskjellig fra originaldokumentet, kan du justere den venstre margen og toppmargen.

6 Gjenta [trinn 4](#) og [trinn 5](#) til margene på Kopier hurtigtest-siden samsvarer med originaldokumentet.

Justere ADM-registreringen

1 Gå til følgende på kontrollpanelet:

Innstillinger > Enhet > Vedlikehold > Konfig.meny > Skannerkonfigurasjon > Skanner – manuell registrering

2 Trykk på **Skriv ut - hurtigtest**.

3 Plasser Skriv ut hurtigtest-siden i skuffen for den automatiske dokumentmateren.

4 Trykk på **Fremre ADM-registrering** eller **Bakre ADM-registrering**.

Merknader:

- For å justere Fremre ADM-registrering plasserer du testsiden med utskriftssiden opp og kortsiden først i dokumentmateren.
- For å justere Bakre ADM-registrering plasserer du testsiden med utskriftssiden ned og kortsiden først i dokumentmateren.

5 Trykk på **Kopier – hurtigtest**.

6 Sammenlign Kopier hurtigtest-siden med originaldokumentet.

Merk: Hvis margene på testsiden er forskjellig fra originaldokumentet, kan du utføre en vannrett justering og justere toppmargen.

7 Gjenta [trinn 5](#) og [trinn 6](#) til margene på Kopier hurtigtest-siden samsvarer med originaldokumentet.

Kontakte forhandleren

Sørg for at du har følgende informasjon før du kontakter forhandleren:

- Skriverproblem
- Feilmelding
- Skriverens modelltype og serienummer

Du kan også dra til forhandleren.

Merknader

Produktinformasjon

Produktnavn:

DIGITALT FLERFUNKSJONSSYSTEM
MX-B427W

Maskintype:

7019

Modell:

4bH

Utgivelsesmerknad

November 2021

Det følgende avsnittet gjelder ikke i land der slike bestemmelser er i strid med gjeldende lovgivning. DENNE PUBLIKASJONEN LEVERES "SOM DEN ER", UTEN GARANTIER AV NOE SLAG, VERKEN EKSPLISITT ELLER IMPLISITT, INKLUDERT, MEN IKKE BEGRENSET TIL, IMPLISITTE GARANTIER OM SALGBARHET ELLER EGNETHET TIL ET BESTEMT FORMÅL. Enkelte land tillater ikke fraskrivelse av eksplisitt eller implisitt garantiansvar i visse transaksjoner. Denne erklæringen gjelder derfor kanskje ikke for deg.

Denne publikasjonen kan inneholde tekniske unøyaktigheter eller typografiske feil. Informasjonen i dette dokumentet endres regelmessig, og disse endringene vil bli tatt med i senere utgaver. Forbedringer eller endringer i produktene eller programmene som beskrives, kan gjennomføres når som helst.

Rekvisita

Standard rekvisita for dette produktet kan erstattes av brukeren, inkludert tonerkassetten.

Pass på at du bruker bare SHARP-spesifiserte produkter for tonerkassetten.

 <p>ORIGINALREKVISITA</p>	<p>For å få best mulig kopieringsresultater må du bruke bare originale SHARP-rekvisita som er utviklet, konstruert og testet for å maksimere levetiden og ytelsen til Sharp-produkter. Se etter etiketten for originalrekvisita på tonerpakken.</p>
--	---

Støynivåer

Målingene nedenfor er utført i samsvar med ISO 7779 og rapportert i overensstemmelse med ISO 9296.

Merk: Det er ikke sikkert at alle modusene gjelder for ditt produkt.

Gjennomsnittlig lydtrykk på 1 meter, dBA	
Skriver ut	Enkeltsidig: 53 Tosidig: 50
Skanne	58
Kopiere	59
Klar	14

WEEE-direktiv (Waste of Electrical and Electronic Equipment)



EE-logoen står for bestemte resirkuleringsprogrammer og prosedyrer for elektroniske produkter for land i EU. Vi oppfordrer til resirkulering av våre produkter. Hvis du har flere spørsmål om alternativer for resirkulering, kan du kontakte det lokale salgskontoret.

Oppladbart litiumionbatteri



Dette produktet kan inneholde et oppladbart litiumionbatteri i myntcelleform, som bare skal fjernes av en kvalifisert tekniker. Sjøppelkassen med kryss over betyr at produktet ikke skal kasseres som usortert avfall, men må sendes til et separat innsamlingssted for gjenvinning og resirkulering. Hvis batteriet fjernes, må du ikke kaste det i husholdningsavfallet. Det kan finnes innsamlingsssystemer for batterier i lokalsamfunnet ditt, for eksempel et bestemt sted der du kan levere batterier til resirkulering. Den separate innsamlingen av brukte batterier sikrer riktig behandling av avfall, inkludert gjenbruk og resirkulering, og forhindrer potensielle negative virkninger på menneskers helse og miljø. Kvitt deg med batteriene på en forsvarlig måte.

Informasjon om kassering for privatbrukere

Informasjon om avfallshåndtering av dette utstyret og batteriet

DERSOM DU ØNSKER Å KVIKTE DEG MED DETTE UTSTYRET – BRUK IKKE ORDINÆR SØPPELKASSE. AVFALLET MÅ HELLER IKKE KASTES I OVN/PEIS.

Brukt elektronisk avfall og batteri skal alltid sorteres separat og kastes i henhold til lokale lover.

Innsamling fremmer en miljøvennlig behandling, resirkulering av materialer og et minimum av endelig avfall FEILAKTIG HÅNTERING AV AVFALL kan være skadelig for menneskers helse og miljøet grunnet skadelige stoffer! Lever brukt utstyr til en lokal miljøstasjon der dette er tilgjengelig. Dette utstyret inneholder et BATTERI som ikke kan fjernes av bruker. Vennligst kontakt din forhandler for batteribytte.

Dersom du er i tvil om avfallshåndteringen, kan du kontakte myndighetene eller din lokale forhandler for informasjon.

KUN FOR BRUKERE INNENFOR EU, OG ENKELTE ANDRE LAND; BLANT ANNET NORGE OG SVEITS: Din deltakelse i separat avfallshåndtering er fastsatt i loven.



Brukere fra PRIVATE HUSHOLDNINGER blir bedt om å bruke eksisterende returfasiliteter for brukt utstyr. Utstyret kan kostnadsfritt leveres til utsalgssteder.

Symbolet ovenfor vises på elektroniske produkter og utstyr som en påminnelse for bruker. Dersom utstyret har blitt brukt i forretningsøyemed, kan du ta kontakt med din SHARP-forhandler som vil informere deg om retur. Du kan bli fakturert for returkostnaden. Lite utstyr (og få kvanta) kan i noen tilfeller leveres til lokal avfallshåndtering. For Spania: Vennligst kontakt det etablerte innsamlingssystemet eller lokale myndigheter for retur av dine brukte produkter.

Avhending og håndtering av tonerkassetter

Hva angår brukte Sharp-tonerkassetter og andre forbruksvarer fra Sharp-kopieringsmaskiner/flerfunksjonsmaskiner, må du være oppmerksom på at slike avfallsprodukter skal håndteres i henhold til gjeldende lovforskrifter i ditt område. Vi anbefaler at du rådfører deg med kompetente tjenesteleverandører (f.eks. bedrifter som spesialiserer seg på avfallsgjenvinning) og om nødvendig lokale myndigheter. Hvis du vil ha informasjon om eksisterende Sharp-programmer for innsamling og gjenvinning, som er tilgjengelig i enkelte land, kan du gå til www.sharp.eu.

Blå engel

For Sharp multifunksjonsmaskiner/-skrivere som er sertifisert med det tyske miljømerket Blue Angel, er detaljert informasjon tilgjengelig på nettsidene til vårt respektive nasjonale salgsselskap: <http://www.sharp.eu>

Varsel om statisk elektrisitet



Dette symbolet identifiserer statisk følsomme deler. Ikke ta på områdene nær disse symbolene uten å først berøre en metalloverflate i et område borte fra symbolet.

For å unngå skade på grunn av elektrostatisk utladning når du utfører vedlikeholdsoppgaver, for eksempel fjerning av fastkjørt papir eller bytting av rekvisita, må du berøre en eksponert metallramme på skriveren før du åpner eller berører innsiden av skriveren, selv om symbolet ikke vises.

ENERGY STAR

Alle produkter som er merket med ENERGY STAR® -symbolet på selve produktet eller på oppstartskjermbildet, er sertifisert til å være i samsvar med ENERGY STAR-kravene til Environmental Protection Agency (EPA) per produksjonsdatoen.



Temperaturinformasjon

Driftstemperatur og relativ fuktighet	10 til 32,2 °C (50 til 90 °F) og 15 til 80 % relativ luftfuktighet 15,6 til 32,2 °C (60 til 90 °F) og 8 til 80 % relativ luftfuktighet Maksimal temperatur for våt pære ² : 22,8 °C (73 °F) Ikke-kondenserende miljø
Skriver/tonerkassett/bildeenhet langsiktig oppbevaring ¹	15,6 til 32,2 °C (60 til 90 °F) og 8 til 80 % relativ luftfuktighet Maksimal temperatur for våt pære ² : 22,8 °C (73 °F)
Skriver/tonerkassett/bildeenhet kortvarig frakt	−40 til 40 °C (−40 til 104 °F)
¹ Rekvisitas holdbarhet er cirka 2 år. Dette er basert på lagring i et vanlig kontormiljø ved 22 °C (72 °F) og 45 % luftfuktighet. ² Duggpunktstemperatur bestemmes av lufttemperatur og relativ fuktighet.	

Lasermerknad

Skriveren er sertifisert i USA for samsvar med kravene i DHHS 21 CFR, kapittel I, underkapittel J for laserprodukter av klasse I (1) og er andre steder sertifisert som et laserprodukt av klasse I som samsvarer med kravene i IEC 60825-1: 2014.

Laserprodukter av klasse I anses ikke som helseskadelige. Lasersystemet og skriveren er utformet slik at mennesker ikke utsettes for laserstråling utover nivået i klasse I under normal drift, vedlikehold eller foreskrevet service. Skriveren har en skrivehodeenhet som ikke kan vedlikeholdes, som inneholder en laser med følgende spesifikasjoner:

Klasse: IIIb (3b) AlGaInP

Nominell utgangseffekt (milliwatt): 25

Bølgelengde (nanometer): 775–800

Strømforbruk

Strømforbruk

Tabellen viser strømforbruket til maskinen.

Merk: Det er ikke sikkert at alle modusene gjelder for ditt produkt.

Modus	Beskrivelse	Strømforbruk (watt)
Skriver ut	Maskinen genererer trykt materiale fra elektroniske signaler.	Enkeltsidig: 580 Tosidig: 330
Copy (Kopi)	Maskinen genererer trykt materiale fra trykte originaler.	600
Skann	Maskinen skanner trykte dokumenter.	14
Klar	Maskinen venter på en utskriftsjobb.	7,5
strømsparingsmodus	Maskinen er i strømsparingsmodus.	1,1
Dvalemodus	Maskinen er i dvalemodus.	0,1
Av	Maskinen er koblet til et strømuttak, men er slått av.	0,1

Strømforbruksnivåene i tabellen er basert på registrert gjennomsnittlig strømforbruk. Momentan effekter kan være betydelig høyere enn gjennomsnittlig forbruk.

Strømsparingsmodus

Dette produktet er utviklet med en strømsparingsmodus som kalles *Hvilemodus*. Hvilemodusen sparer strøm ved å redusere strømforbruket når produktet ikke brukes over lengre tid. Hvilemodusen aktiveres automatisk når produktet ikke brukes over en viss tid, og dette kalles *tidsavbrudd for hvilemodus*.

Fabrikkoppsettet for tidsavbrudd for hvilemodus for dette produktet (i minutter):	15
---	----

Ved hjelp av konfigureringsmenyene kan tidsavbruddet for hvilemodus endres til mellom 1 minutt og 120 minutter. Hvis utskriftshastigheten er mindre enn eller lik 30 sider per minutt, kan du bare angi tidsavbrudd opptil 60 minutter. Hvis du angir en lav verdi for tidsavbruddet for hvilemodus, reduseres strømforbruket, men produktets responstid kan øke. Hvis du angir en høy verdi for tidsavbruddet for hvilemodus, opprettholder du rask responstid, men det brukes mer strøm.

Dvalemodus

Dette produktet er laget med en driftsmodus som bruker veldig lite strøm, som blir kalt *dvalemodus*. Ved drift i dvalemodus slås alle andre systemer og enheter trygt av.

Enheten kan settes i dvalemodus med en av følgende metoder:

- Med Tidsavbrudd for dvale
- Med Planlegg moduser for strøm

Tidsavbrudd for dvale er standardinnstilling for dette produktet i alle land og regioner	3 dager
--	---------

Hvor lenge skriveren venter etter en jobb er skrevet ut før den går i dvalemodus, kan varieres fra én time til én måned.

Merknader om produkter med EPEAT-registrert bildebehandlingsutstyr:

- Ventemodus finner sted i dvalemodus eller av-modus.
- Produktet slås automatisk av til et effektnivå i ventemodus på ≤ 1 W. Den automatiske ventefunksjonen (dvalemodus eller av-modus) skal være aktivert ved produktforsendelse.

Av-modus

Hvis maskinen har en av-modus der den bruker litt strøm, må den kobles fra strømuttaket for at den overhodet ikke skal bruke strøm.

Totalt energiforbruk

Noen ganger kan det være nyttig å beregne energiforbruket til produktet. Strømforbruket angis i watt, og må derfor multipliseres med den tiden maskinen er i de forskjellige modusene for å gi det totale energiforbruket. Det totale energiforbruket til produktet er summen av energiforbruket i hver modus.

Miljøinformasjon

Les denne delen nøye. Den vil hjelpe deg med å redusere innvirkningen du har på miljøet og bidrar til å redusere kostnadene samtidig.

Spare papir

- 1 Funksjonen for automatisk dupleksutskrift er for å skrive ut på begge sider av papiret automatisk uten å måtte vende papiret manuelt. Hvis maskinen er utstyrt med funksjonen for automatisk dupleksutskrift, kan du konfigurere utskriftsinnstillingene på datamaskinen for å skrive ut på begge sider automatisk. Bruk denne maskinens funksjon for automatisk dupleksutskrift så ofte som mulig.
- 2 Ved å skrive ut på resirkulert papir og tynt 64 g/m² papir som oppfyller standarden EN12281:2002 og lignende kvalitetsstandarder, kan du redusere innvirkningen på miljøet.

Spare energi

ENERGY STAR®-programmet er et frivillig program for å fremme utviklingen og kjøp av energieffektive modeller, noe som bidrar til å redusere innvirkningen på miljøet. Produkter som oppfyller de strenge kravene til ENERGY STAR-programmet med tanke på både miljø og strømforbruk, kan være merket med ENERGY STAR-logoen hvis de er registrert i et ENERGY STAR-program.

Spesielle bestemmelser for telekommunikasjonsutstyr

Denne delen inneholder spesielle bestemmelser angående produkter som inneholder det analoge fakskortet:

Forskrifter, type/modellnummer:

LEX-M14-002

Juridiske merknader for trådløse produkter

Denne delen inneholder informasjon om forskrifter som bare gjelder for trådløse modeller.

Hvis du er i tvil om modellen din er trådløs, kan du gå til hjemmesiden vår.

Merknad om modulære komponenter

Trådløse modeller inneholder følgende modulære komponenter:

Forskrifter, type/modellnummer LEX-M08-001; FCC ID:IYLLLEXM08001; IC:2376A-LEXM08001

Se på merkingen på det faktiske produktet for å finne ut hvilke modulære komponenter som er installert på produktet ditt.

Eksposering for stråling

Strålingen fra enheten er langt lavere enn grenseverdiene i FCC-reglene og reglene fra andre kontrollorganer. Det må være en avstand på minst 20 cm (8 tommer) mellom antennen og mennesker for at enheten skal oppfylle kravene som omhandler eksponering for radiofrekvensenergi i FCC-reglene og reglene fra andre kontrollorganer.

Samsvar med EU-direktiver

Dette produktet er i samsvar med beskyttelseskravene i EU-rådets direktiv 2014/53/EF om tilnærming og harmonisering av lovgivningen til medlemslandene i forbindelse med radioutstyr.

En erklæring om samsvar med kravene i direktivene, er tilgjengelig på:

<https://www.sharp.eu/documents-of-conformity>

Samsvar indikeres av CE-merkingen:



Erklæring fra EU og andre land om frekvensbånd og maksimal RF-kraft for radiosender

Dette radioproduktet overfører i 2,4 GHz-båndet (2,412–2,472 GHz) i EU-området. Maksimal EIRP for sending, inkludert antennegain, er ≤ 20 dBm.

Samsvar med EU-direktiver

Dette produktet er i samsvar med krav til beskyttelse i EU-direktivene 2014/30/EU, 2014/35/EU, 2009/125/EF og 2011/65/EU som endret av (EU) 2015/863 om tilnærming og harmonisering av lovgivningen til medlemslandene i forbindelse med elektromagnetisk kompatibilitet og sikkerhet for elektronisk utstyr utformet for bruk innen bestemte spenningsgrenser, til miljøvennlig utforming av energiforbrukende beslektede produkter, og om begrensningene for bruk av visse farlige stoffer i elektrisk og elektronisk utstyr.

Dette produktet tilfredsstiller klasse B-grensene i EN 55032 og sikkerhetskravene i EN 62368-1.

United Kingdom (UK) conformity

This product is in conformity with the protection requirements of the Electromagnetic Compatibility Regulations 2016, the Electrical Equipment (Safety) Regulations 2016, the Ecodesign for Energy-Related Products and Energy Information (Amendment) (EU Exit) Regulations 2019, and the Restriction of the Use of Certain Hazardous Substances in Electrical and Electronic Equipment Regulations 2012.

This product satisfies the Class B limits of BS EN 55032 and safety requirements of BS EN 62368-1.

Indeks

A

adapterplugg 23
ADM-registrering
 justere 187
AirPrint
 bruke 46
aktivere USB-porten 159
aktivere Wi-Fi Direct 42
angi papirstørrelse 34
angi papirtype 34
angi universal papirstørrelse 34
Automatisk dokumentmater
(ADM)
 bruke 51, 54, 56, 59
avbryte en utskriftsjobb
 fra datamaskinen 50
 fra skriverens kontrollpanel 50

B

berøringsskjerm
 rengjøre 130
bestille
 tonerkassett 117
bestille rekvisita
 bildeenhet 117
bildeenhet
 bestille 117
 bytte 120
blokkere søppelfakser 58
brettet papir 142
brevpapir
 kopiere på 52
 velge 12
bruke den automatiske
dokumentmateren
 kopiere 51
bruke den automatiske
dokumentmateren
(ADM) 51, 54, 56, 59
bruke kontrollpanelet 10
bruke
 skannerglassplaten 51, 54, 56,
 59
 kopiere 51
Bytt tonerkassett, feil region for
skriveren 161
bytte deler
 hentevalser 123

Skillepute for automatisk
dokumentmater 128
skillevelse for skuff 127
skuff 123
bytte rekvisita
 bildeenhet 120
 tonerkassett 117

D

datamaskin
 koble til skriveren 42
datamaskin, skanne til 59
dato og klokkeslett
 faksinnstillinger 25
deaktivere Wi-Fi-nettverket 43
delestatus
 kontrollere 116
dokumenter, skrive ut
 fra datamaskin 46
Dvalemodus
 konfigurere 136
dårlig kopikvalitet 184
dårlig utskriftskvalitet på
fakser 182

E

e-post
 sende 54
e-postfunksjon
 konfigurere 26
e-postserver
 konfigurere 26
e-postsnarvei
 opprette 55
e-postvarsling
 konfigurere 116
e-postleverandører 26
egne papirstørrelser 13
eksportere en konfigurasjonsfil
 bruke EWS (Embedded Web
 Server) 39
endre oppløsning
 faks 57
erklæring om flyktig og ikke-
flyktig minne 45
Ethernet-port 18
EXT-port 18

F

fabrikkoppsett
 gjenopprette 44
faks
 holde 58
 konfigurere 19
 planlegge klokkeslett og dato
 for sending 57
 sende 56
 videresende 58
faksdriver
 installere 38
fakse
 angi dato og klokkeslett 25
 bruke den automatiske
 dokumentmateren (ADM) 56
 bruke skannerglassplaten 56
 fra skriveren 19
fakshøytaler
 konfigurere innstillingene 26
fakslogg
 vise 58
faksmottakersnarvei
 opprette 57
faksmørkhet
 justere 57
faksoppløsning
 endre 57
faksoppsett
 land- eller regionspesifikt 23
 standard telefonforbindelse 20
fastkjørte sider skrives ikke ut på
nytt 179
fastvare, oppdatering 39
FCC-merknader 194
feilsøking
 kan ikke koble skriveren til
 Wi-Fi 160
 kan ikke åpne Embedded Web
 Server 159
 problemer med
 utskriftskvalitet 138
 skriveren svarer ikke 158
feilsøking for faks
 dårlig utskriftskvalitet 182
 kan ikke motta fakser 182
 kan ikke sende eller motta
 fakser 180

kan ikke sende fakser 181
oppringer-ID vises ikke 180
feilsøking, faks
oppringer-ID vises ikke 180
feilsøking, kopiering
dårlig kopikvalitet 184
skanneren svarer ikke 186
ufullstendige kopier av
dokumenter eller foto 183
feilsøking, skanne
dårlig kopikvalitet 184
skannejobben ble ikke
fullført 183
skanneren svarer ikke 186
skannerenheten kan ikke
lukkes 185
ufullstendige kopier av
dokumenter eller foto 183
vertikale mørke striper på
utskriften når du skanner fra
den automatiske
dokumentmateren 185
feilsøking, utskrift
fastkjørte sider skrives ikke ut
på nytt 179
feilplasserte marger 144
jobben skrives ut fra feil
skuff 155
jobben skrives ut på feil
papir 155
konfidensielle jobber og andre
holdte jobber skrives ikke
ut 154
konvolutten limes igjen ved
utskrift 177
lang tid på å skrive ut 156
papiret kjører seg ofte fast 179
sortert utskrift fungerer ikke 177
utskriftsjobber skrives ikke
ut 154
feilsøking, utskriftskvalitet
avkuttet tekst eller bilder 149
blanke sider 139
brettet eller krøllete papir 142
fine linjer blir ikke skrevet ut
riktig 141
flekkelige utskrift og prikker 146
gjentatte feil 153
grå bakgrunn på utskrifter 143
heldekkende sorte sider 149
hvite sider 139
loddrette hvite striper 151

loddrette lyse striper 151
loddrette mørke streker med
manglende utskrift 153
loddrette mørke striper 152
loddrette mørke striper eller
streker 153
lys utskrift 144
mørk utskrift 139
papiret krøller seg 146
skjev utskrift 148
skråstilt utskrift 148
toneren sverter lett av 150
vannrette lyse striper 150
filtyper som støttes 48
fine linjer blir ikke skrevet ut
riktig 141
finne fastkjørt
utskriftsmateriale 163
finne sikkerhetssporet 44
fjerne fastkjørt papir
i bakdekselet 175
i dupleksenheten 172
i flerbruksmateren 165
i skuffer 168
i standard utskuff 164
flash-minneenhet
skanne til 62
skrive ut fra 47
flerbruksmater
legge i 36
flyktig minne 45
slette 44
flyktig og ikke-flyktig minne
erklæring 45
flytte skriveren 17, 136
forhandler
kontakte 187
forminske kopier 52
forskjellige papirstørrelser,
kopiering 51
forstørre kopier 52
fortrykte skjemaer
velge 12
fotografier
kopiere 51
FTP-adresse
opprette en snarvei 60
FTP-server
skanne til 60
fuktighet rundt skriveren 191

G

gjenopprette fabrikkoppsett 44
gjenta utskriftsjobber 48

H

hentevalser
bytte 123
rengjøre 132
holde fakser 58
holdte dokumenter skrives ikke
ut 154
holdte jobber
angi utløpstid 48
utskrift 49
hvite striper 151

I

Ikke originalrekvisita fra
skriverprodusenten 161
ikke-flyktig minne 45
slette 44
ikoner på startbildet
vise 10
importere en konfigurasjonsfil
bruke EWS (Embedded Web
Server) 39
informasjon om rekvisita
konfigurere 116
installere faksdriveren 38
Installere skriverdriveren 37
installere
skriverprogramvaren 37
installere skuffer 19
internt tilleggsutstyr, legge til
skriverdriver 40

J

jobben skrives ut fra feil
skuff 155
jobben skrives ut på feil
papir 155
justere ADM-registreringen 187
justere lysstyrken
skriverskjerm 136
justere lysstyrken på
skriverskjermen 136
justere mørkhet
faks 57
justere
skannerregistreringen 186

justere tonermørkhet 50

K

kan ikke koble skriveren til Wi-Fi 160
kan ikke lese flash-enhet feilsøking, utskrift 159
kan ikke sende eller motta fakser 180
kan ikke sende fakser 181
kan ikke skanne fra en datamaskin 183
kan ikke åpne Embedded Web Server 159
kan sende, men ikke motta fakser 182
koble en datamaskin til skriveren 42
koble fra skuffer 37
koble sammen skuffer 37
koble skriver til tjeneste for bestemt ringemønster 25
koble til et trådløst nettverk bruke PIN-metoden 41
bruke trykknappmetoden 41
koble til kabler 18
koble til mobilenhet til skriver 42
koble til skriveren til et trådløst nettverk 40
konfidensielle dokumenter skrives ikke ut 154
konfidensielle utskriftsjobber konfigurere 48
utskrift 49
konfigurere e-postserverinnstillingene 26
konfigurere faks land- eller regionspesifikt 23
standard telefonforbindelse 20
konfigurere innstillingene fakshøytaler 26
konfigurere sommertid 26
konfigurere varsler for rekvisita 116
konfigurere Wi-Fi Direct 41
kontakt for strømledning 18
kontakte forhandleren 187
kontrollere status for deler og rekvisita 116
kontrollere utskriftsjobber 48

kontrollpanel bruke 10
konvolutten limes igjen ved utskrift 177
kopiere 51
bruke den automatiske dokumentmateren (ADM) 51
bruke skannerglassplaten 51
fotografier 51
kort 53
på begge sider av papiret 52
på brevpapir 52
kopiere flere sider på ett enkelt ark 52
kopiere forskjellige papirstørrelser 51
kopiere fra velge skuff 51
kopiering, feilsøking dårlig kopikvalitet 184
skanneren svarer ikke 186
skannerenheten kan ikke lukkes 185
ufullstendige kopier av dokumenter eller foto 183
kort kopiere 53
krøllete papir 142

L

lagre utskriftsjobber 48
lampe forstå statusen 11
lang tid på å skrive ut 156
legge i konvolutter i flerbruksmateren 36
legge i papir med brevhode i flerbruksmateren 36
legge i skuffer 34
legge til en snarvei kopier 53
legge til internt tilleggsutstyr skriverdriver 40
legge til skrivere på en datamaskin 38
legge til snarvei e-post 55
faksmottaker 57
legge til tilleggsmaskinvare skriverdriver 40
LINE-port 18

liste med skrifteksempler utskrift 50
loddrette streker på utskrifter 153

M

meny 802.1x 107
Anonym datasamling 70
Begrens tilgang til eksternt nettverk 110
Bilde 79
Diverse 114
E-postoppsett 90
Egendefinerte skannestørrelser 81
Eksternt kontrollpanel 67
Enhet 114
Ethernet 102
Faks 115
Faksmodus 83
Faksoppsett 84
Feilsøking 115
Felles 110
Flash Drive Print (Utskrift fra flash-stasjon) 97
Gjenopprett standardinnstillinger 70
HTTP-/FTP-innstillinger 108
Innstillinger 65
IPSec 106
Konfig.meny 70
Kopistandardverdier 82
Kvalitet 76
Lokale kontoer 111
LPD-konfigurasjon 108
Menyinnstillingsside 114
Nettverk 115
Nettverksoversikt 98
Om denne skriveren 74
Oppsett 75
Oppsett for konfidensiell utskrift 112
Oversikt 74
Papirtyper 81
PCL 77
PDF 76
Planlegg USB-enheter 112
PostScript 77
Påloggingsbegrensninger 112
Sertifikatadministrasjon 112
Skann til flash-stasjon 95

Skriv ut 114
Skuffkonfigurering 79
Slett midlertidige datafiler 113
Sletting – feil 73
Snarveier 115
SNMP 105
Standardinnstillinger for e-post 91
Standardinnstillinger for FTP 93
Strømstyring 69
Synlige ikoner på startside 74
TCP/IP 103
Trådløs 99
Universaloppsett 80
USB 109
Varsler 67
Wi-Fi Direct 101
Øko-modus 66
Menyinnstillingsside
 utskrift 43
merknader 188, 192, 193, 194
miljøinnstillinger 136
minne
 typer installert i skriveren 45
mobil enhet
 koble til skriver 42
 skrive ut fra 46
mottatt faks
 videresende 58
mørke loddrette striper på
 utskrifter 153
mørkhet
 justere 50

N

nettverksmappe
 opprette en snarvei 61
 skanne til 61
nettverksoppsettside
 utskrift 43

O

oppbevare papir 13
oppdatere fastvare 39
opprette e-postvarslinger 116
opprette en snarvei
 FTP-adresse 60
 kopier 53
 nettverksmappe 61
opprette FTP-snarvei 60

opprette snarvei
 e-post 55
 faksmottaker 57
originaldeler og
originalrekvisita 117

P

papir
 brevpapir 12
 fortrykte skjemaer 12
 uegnet 12
 Universalpapir, innstilling 34
 velge 11
papiregenskaper 11
papiret krøller seg 146
papirstopp
 i bakdekselet 175
 i skuffer 168
 sted 163
 unngå 162
papirstopp i den automatiske
 dokumentmateren 164
papirstopp i dupleksenheten 172
papirstopp i
 flerbruksmateren 165
 papirstopp i standard utskuff 164
papirstopp, fjerne
 i den automatiske
 dokumentmateren 164
 i standard utskuff 164
papirstørrelser, egnede 13
papirtyper som støttes 15
papirveker, egnede 16
PIN-metode 41
planlegge en faks 57
plassere skilleark 50
problem med skannekvalitet 185
problemer med
 utskriftskvalitet 138

R

rapporter
 skriverbruk 117
 skriverstatus 117
reklamefakser
 blokkere 58
rekvisita
 ta vare på 136
rekvisita, bestille
 tonerkassett 117

rekvisitaforbrukstallere
 tilbakestille 130
rekvisitastatus
 kontrollere 116
rengjøre
 innsiden av skriveren 130
 skriverens utside 130
rengjøre berøringsskjermen 130
rengjøre hentevalsenheten 132
rengjøre skanneren 131
Rengjøre skanneren 115
rengjøre skriveren 130
retningslinjer for papir 11
RJ-11-adapter 23

S

sammenkobling av skuffer
 fungerer ikke 178
sende e-post 54
 bruke den automatiske
 dokumentmateren (ADM) 54
 bruke skannerglassplaten 54
sende faks 56
sikkerhetsinformasjon 7, 8
sikkerhetsspor
 plassere 44
skanne
 bruke den automatiske
 dokumentmateren (ADM) 59
 bruke skannerglassplaten 59
 til datamaskin 59
 til en FTP-server 60
 til en nettverksmappe 61
 til flash-enhet 62
skanne, feilsøking
 dårlig kopikvalitet 184
 kan ikke skanne fra en
 datamaskin 183
 skanneren svarer ikke 186
 skanning gjør at maskinen
 krasjer 185
 skanning tar for lang tid 185
 ufullstendige kopier av
 dokumenter eller foto 183
 vertikale mørke striper på
 utskriften når du skanner fra
 den automatiske
 dokumentmateren 185
skannejobben ble ikke
 fullført 183
skanner
 rengjøre 131

skannerenheten kan ikke lukkes 185
skannerglassplate
 bruke 51, 54, 56, 59
skannerregistrering
 justere 186
skilleark
 plassere 50
Skillepute for automatisk dokumentmater
 bytte 128
skillevelse for skuff
 bytte 127
skjev utskrift 148
Skriv ut testside 115
skrive ut fra en datamaskin 46
skrive ut fra flash-enhet 47
skrive ut liste med skrifteksempler 50
skrive ut oppsettside for nettverk 43
skriver
 minimumsklarering 17
 transportere 137
 velge plassering 17
skriverdriver
 installere 37
 tilleggsmaskinvare, legge til 40
skriveren svarer ikke 158
skriverens deler 9
skriverinnstillinger
 gjenopprette
 standardinnstillinger 44
skriverkonfigurasjon 9
skrivermeldinger
 Bytt tonerkassett, feil region for skriveren 161
 Ikke originalrekvisita fra skriverprodusenten 161
skrivermenyer 64
skriverminne
 slette 44
skriverporter 18
skriverprogramvare
 installere 37
skriver skjerm
 justere lysstyrken 136
skriverstatus 11
skråstilt utskrift 148
skuffer
 bytte 123
 frakobling 37

 installere 19
 legge i 34
 sammenkobling 37
slette skriverminne 44
SMTP-innstillinger
 konfigurere 26
snarvei, opprette
 e-post 55
 faksmottaker 57
snarvei, opprette en
 kopier 53
sommertid
 konfigurere 26
sortere flere kopier 52
sortere kopier 52
sortert utskrift fungerer ikke 177
spare papir 52
spare toner 52
språk, endre
 tastatur på skjermen 10
startbildeikoner
 vise 10
startsidene
 tilpasse 10
steder for papirstopp
 identifisere 163
stopp, fjerne
 i den automatiske dokumentmaterialet 164
Strømsparemodus
 konfigurere 136
strømsparingsmoduser
 konfigurere 136
strålingsmerknader 188, 194
støttede flash-stasjoner 48
støttede papirvekker 16
støynivåer 188

T
ta vare på rekvisita 136
tastatur på skjermen
 endre språk 10
telefonsvarer
 konfigurere 20
temperatur rundt skriveren 191
tilbakestille
rekvisitaforbrukstallene 130
tilleggsmaskinvare
 skuffer 19
tilleggsmaskinvare, legge til skriverdriver 40

tilordne skriveren til et ringemønster 25
tjeneste for bestemt ringemønster, faks
 aktivere 25
tonerkassett
 bestille 117
 bytte 117
tosidig kopiering 52
transportere skriveren 137
trykknappmetode 41
trådløs nettverkstilgang 40
trådløst nettverk
 koble skriveren til 40
 Wi-Fi Protected Setup 41

U

ufullstendige kopier av dokumenter eller foto 183
Universalpapir, størrelse
 justere 34
unngå papirstopp 162
USB-port 18
 aktivere 159
utskrift
 bruke Wi-Fi Direct 46
 fra datamaskin 46
 fra en mobilenhet 46
 fra flash-enhet 47
 holdte jobber 49
 konfidensielle
 utskriftsjobber 49
 liste med skrifteksempler 50
 Menyinnstillingsside 43
 nettverksoppsettside 43
utskrift, feilsøking
 fastkjørte sider skrives ikke ut på nytt 179
 feilplasserte marger 144
 jobben skrives ut fra feil skuff 155
 jobben skrives ut på feil papir 155
 kan ikke lese flash-enhet 159
 konfidensielle jobber og andre holdte jobber skrives ikke ut 154
 konvolutten limes igjen ved utskrift 177
 lang tid på å skrive ut 156
 papiret kjører seg ofte fast 179

- problemer med
 - utskriftskvalitet 138
- sammenkobling av skuffer
 - fungerer ikke 178
- sortert utskrift fungerer ikke 177
- utskriftsjobber skrives ikke ut 154
- utskriftsjobb
 - avbryte fra datamaskinen 50
 - avbryte fra skriverens kontrollpanel 50
- utskriftsjobber skrives ikke ut 154
- utskriftskvalitet, feilsøking
 - avkuttet tekst eller bilder 149
 - blanke sider 139
 - brettet eller krøllete papir 142
 - fine linjer blir ikke skrevet ut riktig 141
 - flekkete utskrift og prikker 146
 - gjentatte feil 153
 - grå bakgrunn på utskrifter 143
 - heldekkende sorte sider 149
 - hvite sider 139
 - loddrette hvite striper 151
 - loddrette lyse striper 151
 - loddrette mørke streker med manglende utskrift 153
 - loddrette mørke striper 152
 - loddrette mørke striper eller streker 153
 - lys utskrift 144
 - mørk utskrift 139
 - papiret krøller seg 146
 - skjev utskrift 148
 - skråstilt utskrift 148
 - toneren sverter lett av 150
 - vannrette lyse striper 150
- konfigurere 41
- skrive ut fra en mobil enhet 46
- Wi-Fi Protected Setup
 - trådløst nettverk 41
- Wi-Fi-nettverk
 - deaktivere 43

V

- velge plassering for skriveren 17
- vertikale mørke striper på utskriften når du skanner fra den automatiske dokumentmateren 185
- vise en fakslogg 58
- vise rapporter 117

W

- Wi-Fi Direct
 - aktivere 42