

Gyors áttekintés kézikönyv



A KÉSZÜLÉK HASZNÁLATA ELŐTT



A készülék funkciói, valamint az eredetiek behelyezésére és a papír betöltésére szolgáló eljárások

MÁSOLÓ



A másolás funkció használata

NYOMTATÓ



A nyomtató funkció használata

TELEFAX



A fax funkció használata

LAPOLVASÓ



A lapolvasás funkció használata

DOKUMENTUMTÁROLÁS



Feladatok tárolása fájlként a merevlemez-meghajtón

BEÁLLÍTÁSI MÓD



A készülék használatát megkönnyítő beállítások konfigurálása

A KÉZIKÖNYVEK ÉS HASZNÁLATI MÓDJUK

Beüzemelési útmutató

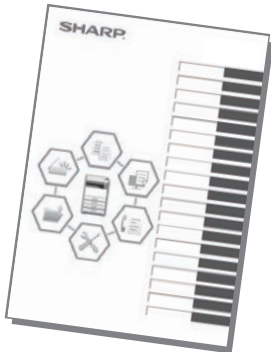

Ez a kézikönyv a készülék használatához szükséges alapvető eljárásokat, a készülék biztonságos használatára vonatkozó figyelmeztetéseket, valamint a rendszergazdának szóló információkat tartalmaz. A készülék használata előtt olvassa el ezt a kézikönyvet.

A részletes kezelési eljárások és hibaelhárítási információk a PDF formátumú kézikönyvekben találhatók meg.

Kezelési útmutató (az érintőpanelen látható)



Ez az útmutató akkor jelenik meg, ha a készülék érintőpanelén található  ikonra kattint. Az útmutató a készülék kezelésének alapvető műveletsorait ismerteti. A kézikönyvek emellett ki is nyomtathatók.

[\(3. oldal\)](#)

Felhasználói kézikönyv

A készüléken használható funkciók részletes ismertetését a "Felhasználói kézikönyv" tartalmazza.

A Felhasználói kézikönyv a készülékről tölthető le.

Töltse le a Felhasználói kézikönyvet a készüléken elérhető weboldalakról.

A letöltési eljárást lásd: "[A KEZELÉSI ÚTMUTATÓ LETÖLTÉSE \(6. oldal\)](#)".



Egyéb kézikönyvek

Ezek a kézikönyvek ugyanúgy letölthetők a weboldalunkról, és megtekinthetők a számítógépen, mint a "Felhasználói kézikönyv".

A kézikönyveket frissíthetjük. További információért látogassa meg weboldalunkat.

Felhasználói kézikönyv (Címjegyzék regisztrálása)*

Ez a kézikönyv ismerteti a címjegyzék regisztrálását, szerkesztését és törlését.



AirPrint útmutató

Ez az útmutató ismerteti az AirPrint használatát.



Hibaelhárítás*

Ez a kézikönyv bemutatja a készülék üzemeltetésével kapcsolatban leggyakrabban feltett kérdésekre adott válaszokat, mindegyik üzemmódhoz.



Felhasználói kézikönyv (Érintőpanel használata)

Ez a kézikönyv ismerteti az érintőképernyő használatát és a felhasználói felület testre szabását.



Szoftvertelepítési útmutató*

Ez az útmutató ismerteti, hogyan telepíthetők a szoftverek, és hogyan adhatók meg a készülék nyomtatóként vagy lapolvasóként történő használatára vonatkozó beállítások.



Felhasználói kézikönyv (Weboldal beállítások)*

Ez a kézikönyv ismerteti azokat az eljárásokat, amelyekkel a készülék beállításai elvégezhetők a weboldal beállítási funkcióival, a készülékbe ágyazott beállítási program segítségével.



Cloud Connect útmutató

Ez az útmutató ismerteti, a készülék internetes felhőszolgáltatásokhoz történő csatlakoztatását, amellyel feltöltheti a beolvasott adatokat a felhőbe, és kinyomtathatja az ott tárolt adatokat.



Gyors áttekintés kézikönyv*

Ez a kézikönyv segít megismerni a készülék alapvető és kényelmi funkcióinak használatát.



Hálózati nyomtatás útmutató

Ez az útmutató ismerteti a hálózati nyomtatás funkció használatát. Ha több hálózati nyomtatás funkciót támogató MFP található azonos hálózaton, akkor hozzáférhet bármely MFP-n tárolt adathoz egy másik MFP-ről, és kinyomtathatja az adatokat.



* Ezek a kézikönyvek a Kezelési útmutatóban szereplő utasítások alapján nyomtathatók ki.

A KÉZIKÖNYVEK NYOMTATÁSA

1



Nyomja meg a [Főablak] gombot.

Megjelenik a kezdő képernyő.

2

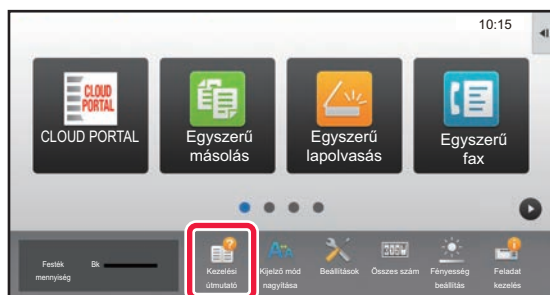

Koppintson a [Kezelési útmutató] gombra.

3



Végezze el a beállítást az érintőpanelen.

(1) Koppintson a [Kézikönyvek letöltése és nyomtatása] gombra.



(2) Érintse meg a [Nyomtatható kézikönyvek] gombot.

(3) Érintse meg a kézi ikont.

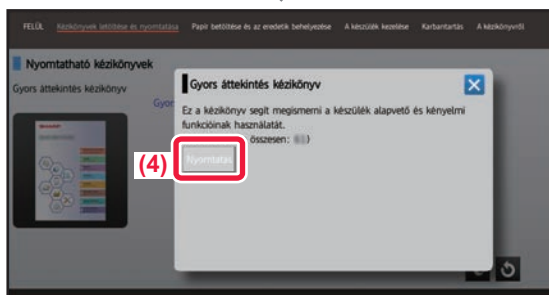

(4) Koppintson a [Nyomtatás] gombra.

Megjelenik a Nyomtatási beállítások képernyő.

Válassza ki a beállításokat, majd koppintson a [Start] gombra a nyomtatás indításához.

Ha a kiválasztott nyelv eltér az érintőpanel [A KEZELÉSI ÚTMUTATÓ LETÖLTÉSE \(6. oldal\)](#) 2. lépésében megjelenő kijelzési nyelvtől, és az [Kezelési útmutató] gombra koppont, angol szöveg jelenhet meg. Az érintőpanel kijelzési nyelvének módosítását a Felhasználói kézikönyv ismerteti.

HOZZÁFÉRÉS A KÉSZÜLÉK WEBKISZOLGÁLÓJÁHOZ

Ha a készülék hálózathoz csatlakozik, a beépített webkiszolgálója elérhető a számítógép böngészőprogramjából.

A WEBOLDALAK MEGNYITÁSA

1

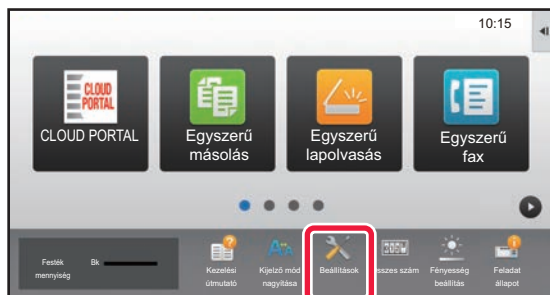

Koppintson a [Beállítások] gombra.

2

Koppintson a menü [Állapot] → [Hálózati állapot] elemére.

3

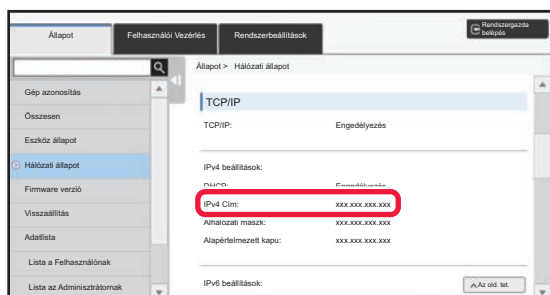

Görögessen le a képernyőn és ellenőrizze az „IPv4 Cím” opciót a TCP/IP menü IPv4 beállítások pontjában.

4

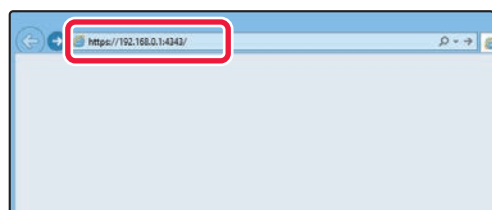

A weboldalak megnyitásához hozzáférés szükséges a készülék webkiszolgálójához.

A készülékkel azonos hálózathoz csatlakozó számítógépen nyisson meg egy böngészőt, majd adja meg a készülék IP-címét.

Ajánlott böngészők

Internet Explorer: 11 vagy újabb verzió (Windows®)
Microsoft Edge (Windows®), Firefox (Windows®),
Safari (macOS®), Chrome (Windows®):

Legújabb verzió vagy az azt megelőző fő kiadás

Megjelenik a weboldal.

A készülék beállításai miatt előfordulhat, hogy felhasználói hitelesítést kell végrehajtani a weboldal megnyitásához. Kérje el a készülék rendszergazdájától a felhasználói hitelesítéshez szükséges jelszót.

A KEZELÉSI ÚTMUTATÓ LETÖLTÉSE

A részletesebb tartalmú Kezelési útmutató a készülék weboldaláról tölthető le.

1

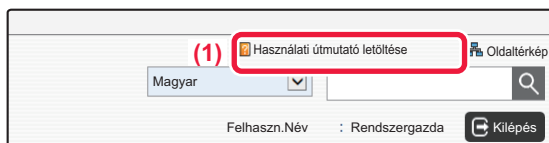

Kattintson a weboldal menüjében a [Használati útmutató letöltése] elemre.

2

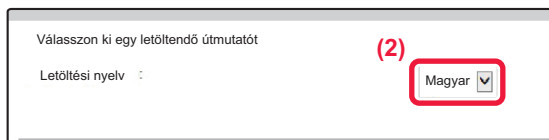

Válassza ki a kívánt nyelvet.

Csak a kijelzőn megjelenő nyelvek támogatottak.

3

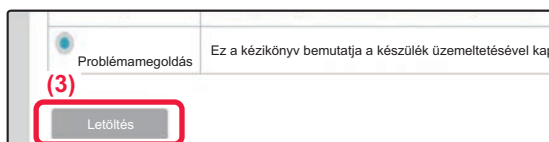

Válassza ki a letölteni kívánt kézikönyvet, és kattintson a [Letöltés] gombra.

TARTALOMJEGYZÉK

A KÉZIKÖNYVEK ÉS HASZNÁLATI MÓDJUK	2
A KÉZIKÖNYVEK NYOMTATÁSA	4
HOZZÁFÉRÉS A KÉSZÜLÉK WEBKISZOLGÁLÓJÁHOZ	5

A KÉSZÜLÉK HASZNÁLATA ELŐTT

AZ ALKATRÉSZEK NEVE ÉS FUNKCIÓJA	10
A GÉP KIKAPCSOLÁSA	12
KEZELŐPANEL	13
EREDETIK BEHELYEZÉSE	16
HANGERŐ BEÁLLÍTÁSA	17
PAPÍR BETÖLTÉSE	18
NÉVJEGYEK MENTÉSE A CÍMTÁRBA	24
FELHASZNÁLÓ HITELESÍTÉSE	25
A KÉSZÜLÉKEN HASZNÁLHATÓ FUNKCIÓK	26

MÁSOLÓ

MÁSOLATOK KÉSZÍTÉSE	30
MÁSOLÁSI MÓD	32
MÁSOLÁS SPECIÁLIS PAPIRRA (Másolás az oldalsó tálcával)	33

NYOMTATÓ

NYOMTATÁS WINDOWS KÖRNYEZETBEN	36
NYOMTATÁS macOS KÖRNYEZETBEN	38
USB-MEMÓRIÁN TÁROLT FÁJL KÖZVETLEN NYOMTATÁSA	40

TELEFAX

FAX KÜLDÉSE	42
FAX MÓD	44

LAPOLVASÓ

HÁLÓZATI LAPOLVASÓ FUNKCIÓ.....	46
EREDETI BEOLVASÁSA	47
LAPOLVASÁS MÓD	49

DOKUMENTUMTÁROLÁS

MIRE JÓ A DOKUMENTUMTÁROLÁS FUNKCIÓ?.....	52
CSAK DOKUMENTUM MENTÉSE (Lapolvasás merevlemezre)	53
MENTETT FÁJL NYOMTATÁSA	56

BEÁLLÍTÁS MÓD

BEÁLLÍTÁSI MÓD.....	58
---------------------	----



A KÉSZÜLÉK HASZNÁLATA ELŐTT

Ez a rész általános tájékoztatást nyújt a készülékről, beleértve a készülék és kiegészítő berendezései alkatrészeinek nevét és funkcióját, valamint az eredeti dokumentumok és a papír behelyezésére szolgáló eljárásokat.

▶ AZ ALKATRÉSZEK NEVE ÉS FUNKCIÓJA	10
▶ A GÉP KIKAPCSOLÁSA.....	12
▶ KEZELŐPANEL.....	13
▶ EREDETIK BEHELYEZÉSE	16
▶ HANGERŐ BEÁLLÍTÁSA	17
▶ PAPÍR BETÖLTÉSE	18
▶ NÉVJEGYEK MENTÉSE A CÍMTÁRBA	24
▶ FELHASZNÁLÓ HITELESÍTÉSE	25
▶ A KÉSZÜLÉKEN HASZNÁLHATÓ FUNKCIÓK	26



AZ ALKATRÉSZEK NEVE ÉS FUNKCIÓJA

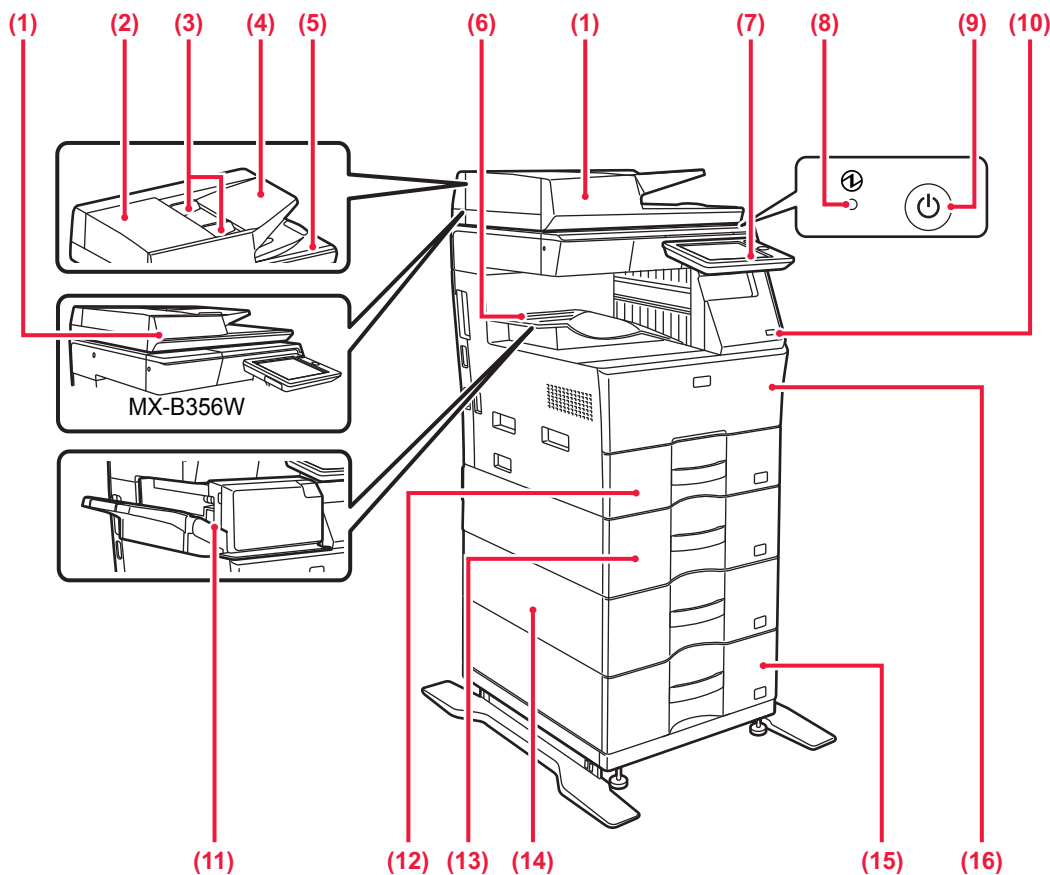

- (1) **Automatikus dokumentumadagoló**
Automatikusan adagolja és beolvassa a többoldalas eredetiket. A 2 oldalas eredetiek automatikusan beolvashatók.
Az MX-B456W típusoknál a 2 oldalas eredetiek mindkét oldala automatikusan egy időben beolvasható.
▶ [AZ AUTOMATIKUS DOKUMENTUMADAGOLÓ HASZNÁLATA \(16. oldal\)](#)
- (2) **Dokumentumadagoló terület fedele**
Ezt a fedelet nyissa fel az elakadt eredetiek eltávolításához vagy a papíradagoló görgő tisztításához.
- (3) **Eredeti lapvezetők**
A lapvezetők használatával biztosítható az eredeti megfelelő beolvasása.
Igazítsa a lapvezetőket az eredeti szélességéhez.
- (4) **Dokumentumadagoló tálca**
Ide helyezhetők az eredeti dokumentumok.
Az eredetiket nyomtatott felülettel felfelé kell betenni.
- (5) **Eredetikiadó tálca**
Az eredeti dokumentum a beolvasás után ebbe a tálcába kerül.
- (6) **Kimeneti tálca**
Ebbe a tálcába kerül az elkészült nyomtatás.
- (7) **Kezelőpanel**
Ezen a panelen található az [Üzem] gomb, az [Energia takarékos] gomb/jelzőfény, a hibajelző fény, a [Főablak] gomb, a tápellátás jelzőfénye, az adatok értesítő jelzőfénye és az érintőpanel.
Az érintőpanel segítségével kezelheti ezeket a funkciókat.
▶ [KEZELŐPANEL \(13. oldal\)](#)
- (8) **Tápellátás jelzőfénye**
Ez a jelzőfény akkor világít, ha a készülék hálózati főkapcsolója " | " helyzetben van.
- (9) **[Üzem] gomb**
Ezzel a gombbal kapcsolhatja ki és be a készüléket.
- (10) **USB-port (A típus)**
USB-eszközt, például USB-memóriaeszközt lehet vele a készülékhez csatlakoztatni.
Támogatja az USB 2.0 (Hi-Speed) szabványt.
Ha USB memóriaeszközök csatlakoznak az előlő és a hátsó oldalon is, akkor csak az elsőként behelyezett memóriaeszközt ismeri fel a készülék.
- (11) **Belső finisher***
Összetűzi a papírt.
- (12) **1. tálca**
Papír tárolására szolgál. Legfeljebb 500 db (80 g/m² (20 font) súlyú) papírlap helyezhető bele.
- (13) **2. tálca (ha 600 lapos papíradagoló egység van felszerelve)***
Papír tárolására szolgál. Legfeljebb 600 db (80 g/m² (20 font) súlyú) papírlap helyezhető bele.
- (14) **3. tálca (ha két 600 lapos papíradagoló egység van felszerelve)***
Papír tárolására szolgál. Legfeljebb 600 db (80 g/m² (20 font) súlyú) papírlap helyezhető bele.
- (15) **4. tálca (ha három 600 lapos papíradagoló egység van felszerelve)***
Papír tárolására szolgál. Legfeljebb 600 db (80 g/m² (20 font) súlyú) papírlap helyezhető bele.
- (16) **Előlap**
Nyissa ki ezt az ajtót a festékkazetta kicseréléséhez.

* Kiegészítő berendezés. Bővebb információ a Felhasználói kézikönyvben.
Standard felépítésben illetve néhány országban és régióban ez a funkció nem elérhető. Egyes típusokon nem elérhető. Hívja fel a gép viszonteladóját, vagy a legközelebbi hivatalos márkakereskedést.

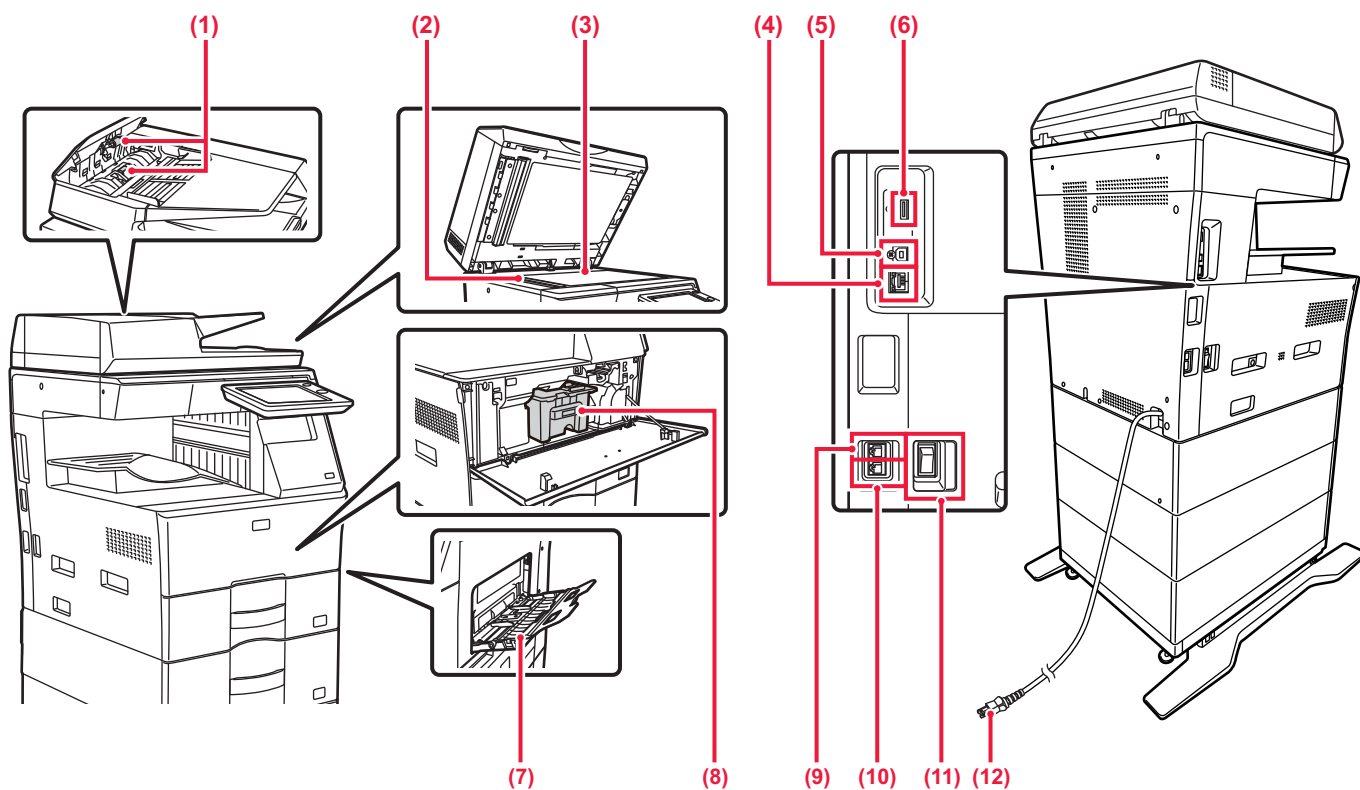

- (1) **Papíradagoló görgő**
Ez a görgő forog, így az eredetit automatikusan adagolja.
- (2) **Lapolvasó terület**
Az automatikus dokumentumadagolóba tett eredetiket itt olvassa be a készülék.
- (3) **Dokumentumüveg**
Könyv vagy más, az automatikus dokumentumadagolóba nem helyezhető vastag eredeti dokumentum beolvasása esetén azt erre az üvegre helyezze.
▶ [A DOKUMENTUMÜVEG HASZNÁLATA \(16. oldal\)](#)
- (4) **LAN-csatlakozó**
Csatlakoztassa a LAN-kábelt ehhez a csatlakozóhoz, ha a készüléket hálózaton használja.
Árnyékolt LAN-kábelt használjon.
- (5) **USB-port (B típus)**
A berendezés nem használja ezt a csatlakozót.
- (6) **USB-port (A típus)**
USB-eszközt, például USB-memóriaeszközt lehet vele a készülékhez csatlakoztatni.
Támogatja az USB 2.0 (Hi-Speed) szabványt.
Ha USB memóriaeszközök csatlakoznak az elülső és a hátsó oldalon is, akkor csak az elsőként behelyezett memóriaeszközt ismeri fel a készülék.
- (7) **Oldaltálcá**
Ezt a tálcát használja a papír kézi adagolásához.
Papír betöltésekor nyissa fel a tálcátoldatot is.
▶ [PAPÍR BETÖLTÉSE AZ OLDALSÓ TÁLCÁBA \(21. oldal\)](#)
- (8) **Festékkazetta**
Ez a kazetta tartalmazza a festéket.
Ha egy festékkazettából kifogy a festék, cserélje ki új kazettával.
- (9) **Kiegészítő telefon csatlakozója (TEL)**
A készülék fax funkciójának használatakor ehhez az aljzathoz kiegészítő telefon csatlakoztatható.
- (10) **Telefonvonal-csatlakozó (LINE)**
A készülék fax funkciójának használatakor ehhez az aljzathoz csatlakoztatható a telefonvonal.
- (11) **Hálózati főkapcsoló**
Ezzel a gombbal kapcsolhatja ki és be a készüléket.
A fax vagy Internet fax funkciók használatakor mindig hagyja a kapcsolót " I " állásban.
▶ [A GÉP KIKAPCSOLÁSA \(12. oldal\)](#)
- (12) **Hálózati csatlakozó**



A GÉP KIKAPCSOLÁSA

Ez a fejezet leírja, hogyan kapcsolhatja be/ki a gépet, és hogyan indíthatja újra.

Két tápellátás-kapcsolót használhat: az oldalsó hálózati főkapcsolót, és az [Üzem] gombot a kezelőpanelen.

A gép bekapcsolása

Állítsa a hálózati főkapcsolót „**I**” helyzetbe.

Amikor a hálózati főkapcsoló kijelzője zölden világít, nyomja meg az [Üzem] gombot.

A gép kikapcsolása

Nyomja meg a [Teljesítmény] gombot az áramellátás kikapcsolásához.

Ha a gépet hosszabb időre kikapcsolja, nyomja meg a [Teljesítmény] gombot az áramellátás kikapcsolásához, majd kapcsolja a főkapcsolót „**O**” állásba, amint a kezelőpult képernyője eltűnt.

A gép újraindítása

Az [ÜZEM] gomb megnyomásával kapcsolja ki a gépet, majd újra megnyomva kapcsolja be.

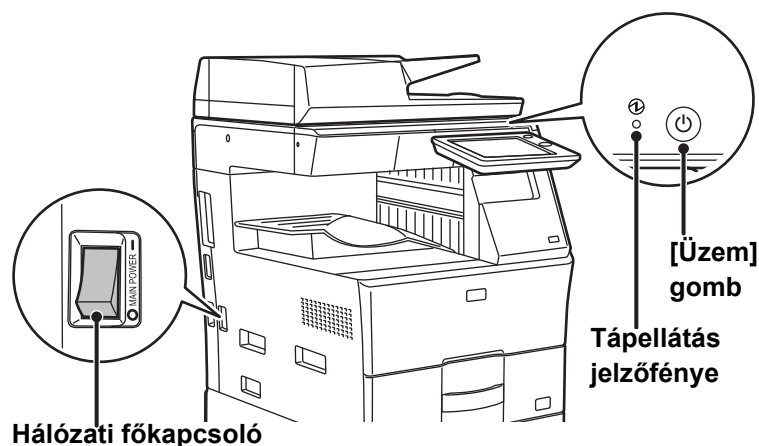

- Amikor a hálózati főkapcsolót kikapcsolja, nyomja meg az [Üzem] gombot a kezelőpanelen, majd állítsa a hálózati főkapcsolót "O" helyzetbe.
Váratlan áramszünet esetén kapcsolja vissza az áramellátást, majd a megfelelő sorrendben kapcsolja ki a készüléket. Ha az áramellátást az [ÜZEM] gomb megnyomása előtt kapcsolja ki, és a készülék sokáig ebben az állapotban marad, az szokatlan zajokat, gyengébb képminőséget és egyéb problémákat eredményezhet.
- Ha a gép meghibásodására gyanakszik, ha erős vihar van a közelben, vagy ha a gépet mozgatja, kapcsolja ki az [ÜZEM] gombot és a hálózati főkapcsolót is, valamint húzza ki a tápvezetékét a konnektorból.



- A fax vagy Internet fax funkciók használatakor mindig tartsa a hálózati főkapcsolót „**I**” állásban.
- Egyes beállítások érvényesítéséhez előfordulhat, hogy újra kell indítani a készüléket. A készülék bizonyos állapotában az [ÜZEM] gomb megnyomásával történő újraindítás nem elegendő a beállítások érvényesítéséhez. Ebben az esetben kapcsolja ki a hálózati főkapcsolót, majd kapcsolja be újra.



KEZELŐPANEL

Ha a kezelőpanelen megnyomja a [Főablak] gombot, az érintőpanelen megjelenik a kezdő képernyő. A kezdő képernyőn láthatók az üzemmódok vagy funkciók kiválasztására szolgáló gombok.

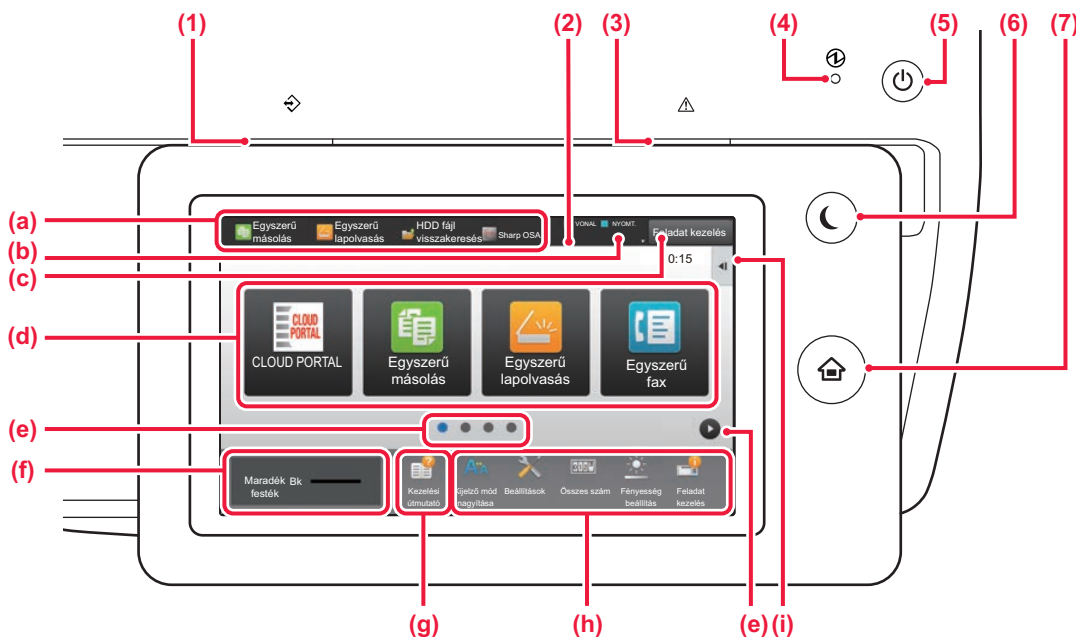

(1) Adatok értesítő jelzőfénye

Villog fax és internet fax fogadás során. Amikor a nyomtatás befejeződött, a jelzőfény kikapcsol. Beállíthatja azt is, hogy a jelzőfény egyes üzemmódokban világítson a feladatok végrehajtása során, illetve ha elkészültek, valamint ha eredeti dokumentum észlelhető az automatikus dokumentumadagolóban.

(2) Érintőpanel

Az érintőpanel kijelzőjén üzenetek és gombok jelennek meg. A készüléket közvetlenül a megjelenő gombokra koppintva üzemeltetheti.

- (a) Koppintással átválthat a kívánt üzemmódra.
- (b) Ikonokkal megjeleníti a készülék állapotát (a feladaton kívül).
- (c) Szövegesen vagy ikonnal megjeleníti a folyamatban lévő vagy végrehajtásra váró feladatot.
- (d) Itt választhatja ki az üzemmódok vagy funkciók parancsikonjait.
- (e) Itt lehet átváltani a parancsikonokat megjelenítő képernyők között.
- (f) Festékmennyiség megjelenítése.
- (g) Megjeleníti a Kezelési útmutatót.
- (h) Ezek a gombok használhatók a készülék használatát megkönnyítő funkciók kiválasztásához.
- (i) Itt választhatók ki az adott üzemmódban használható funkciók. Koppintson a föltre, és megjelenik a funkciógombok listája.

(3) Hibajelző fény

Folyamatos világítással vagy villogással jelzi a hiba állapotát.

(4) Tápellátás jelzőfénye

Ez a jelzőfény akkor világít, ha a készülék hálózati főkapcsolója "I" helyzetben van.

Amíg a fény villog, a tápellátás nem kapcsolható be az [Üzem] gomb megnyomásával.

(5) [Üzem] gomb

Ezzel a gombbal kapcsolhatja ki és be a készüléket.

(6) [Energiatakarékos] gomb/jelzőfény

Ezzel a gombbal alvó üzemmódba állíthatja a készüléket, amivel energiát takaríthat meg.

Az [Energiatakarékos] gomb villog, ha a készülék alvó üzemmódban van.

(7) [Főablak] gomb

Megjeleníti a kezdő képernyőt.



A kezelőpanel dőlésszögének módosítása

A kezelőpanel dőlésszöge módosítható.
Állítsa olyan dőlésszögbe, amelyben könnyen látható.

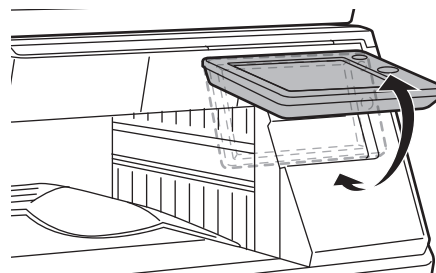

A feladatok állapotának ellenőrzése / törlése / sorba rendezése

A Feladatállapot képernyő megjelenítéséhez koppintson a [Feladat Állapot] gombra a kezdő képernyőn, vagy koppintson az egyes üzemmódok képernyőjének jobb felső sarkában megjelenő [Feladat Állapot] gombra.

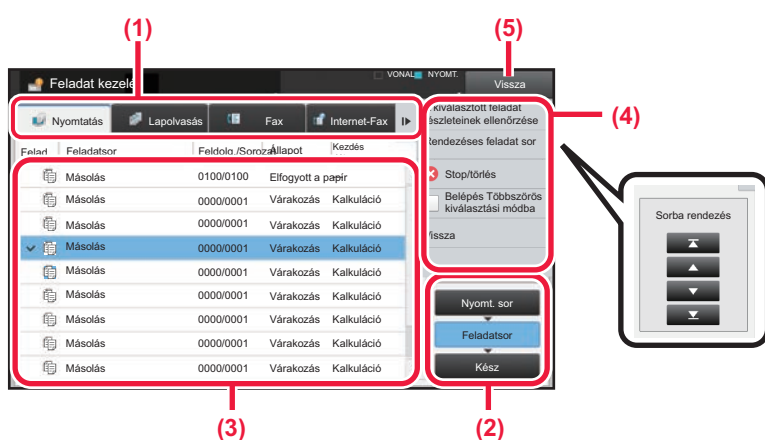

A feladatállapot ellenőrzése

- (1) Koppintson az ellenőrizni kívánt üzemmódhoz tartozó fülre.**
A másolási és a nyomtatási feladatok a [Nyomatás] fülön ellenőrizhetők.
- (2) Koppintson a [Feladatsor] vagy a [Kész] gombra.**
- (3) Ellenőrizze a listában szereplő feladatokat.**
Ha előbbre szeretne venni vagy törölni kíván egy feladatot, koppintson az adott feladatra.
- (4) A feladat prioritásának módosításához:**
Koppintson a [Rendezéses feladat sor] lehetőségre, majd egy sorba rendezési gombra.
A feladat törléséhez:
Koppintson a [Stop/törlés] gombra.
- (5) Ha vissza kíván térni az eredeti képernyőre, koppintson a [Vissza] gombra.**



ELŐNÉZETI KÉPERNYŐ

Az [Előnézet] gombra koppintva megnyithatja az előnézet képernyőt. Az érintőpanel Előnézet képernyőjén megtekintheti a készüléken tárolt feladatok és képek előnézeti képét.

Egyszerű mód

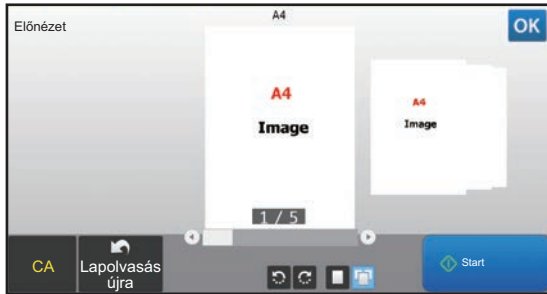

Normál mód

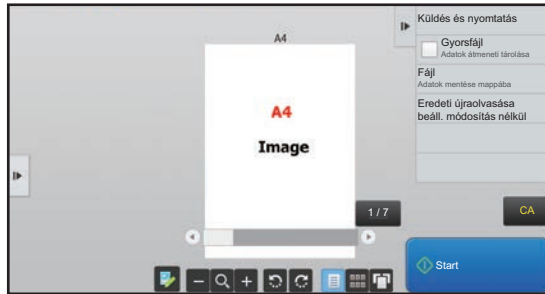

Az előnézeti képernyőn használt gombok

	Szerkesztés módba vált, amelyben módosíthatók, elforgathatók vagy törölhetők az eredeti dokumentum oldalai.	*1	Az egész oldal előnézeti képét elforgatja a nyíl irányába. A nyomtatott kép nem fordul el.
*1, *2	A kép kicsinyítésére szolgál.	*1	Megjeleníti a megfelelő oldalak előnézeti képét.
*1, *2	Megjeleníti a nagyítási/kicsinyítési műveletekhez használható görgetősávot. A csúszkát balra tolva kicsinyítheti, jobbra tolva pedig nagyíthatja a képet.		Megjeleníti a megfelelő oldalak bélyegképét.
*1, *2	A kép nagyítására szolgál.	*1	3 dimenziós nézetben jeleníti meg az oldalakat.

*1 Egyszerű módban is használható.

*2 Egyszerű módban akkor jelenik meg, ha a lehetőségre koppint.



EREDETIK BEHELYEZÉSE

Az automatikus dokumentumadagolóval egyszerre több eredeti dokumentum is automatikusan beolvasható, így nem kell azzal fáradnia, hogy egyesével, kézzel adagolja őket.

Az automatikus dokumentumadagolóval be nem olvasható eredeti, például könyv vagy jegyzeteket tartalmazó dokumentum esetén használja a dokumentumüveget.

AZ AUTOMATIKUS DOKUMENTUMADAGOLÓ HASZNÁLATA

Az automatikus dokumentumadagoló használata esetén helyezze az eredetiket a dokumentumadagoló tálcába. Ellenőrizze, hogy nincs-e eredeti dokumentum a dokumentumüvegben.

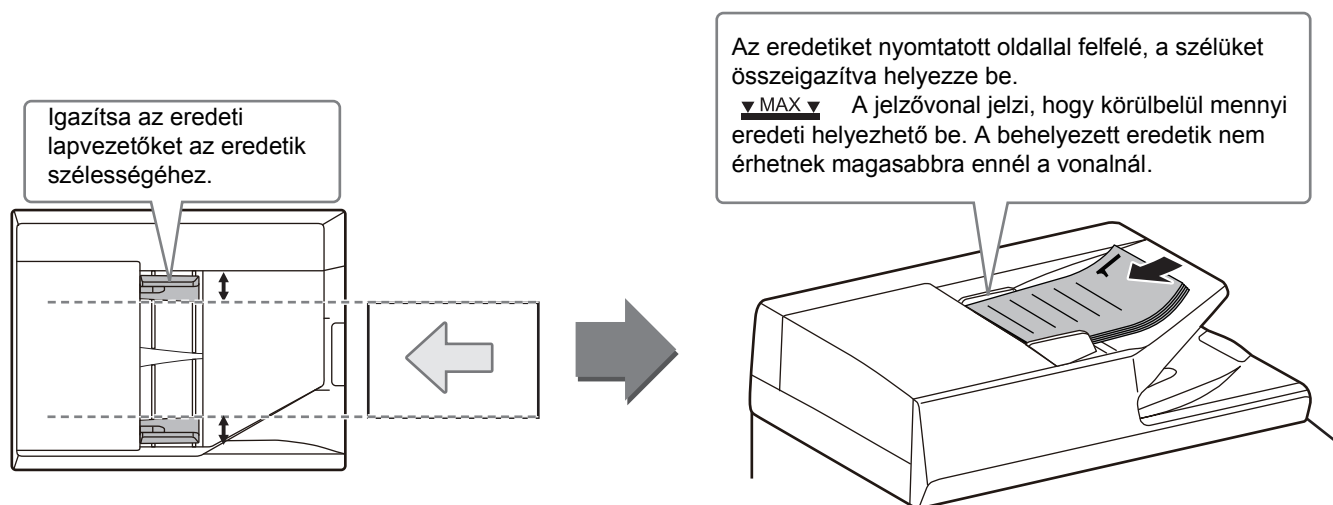

A DOKUMENTUMÜVEG HASZNÁLATA

Ügyeljen arra, hogy az automatikus dokumentumadagoló lezárásakor ne csípje be az ujját.

Ha az eredetit behelyezte, gondosan zárja le az automatikus dokumentumadagolót. Ha nyitva hagyja, az eredetin kívüli részek másolata fekete lesz, amivel feleslegesen fogyasztja a festéket.

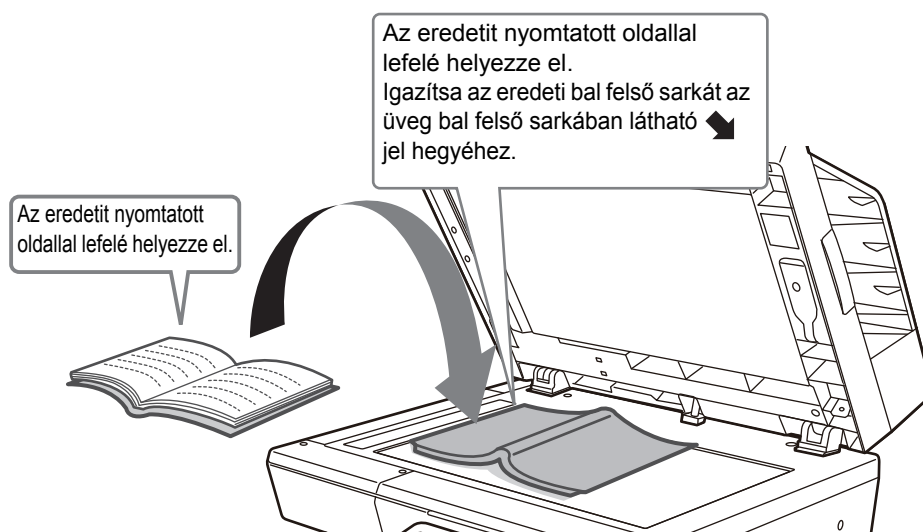

A kép tájolását állítsa be úgy, hogy az elhelyezett eredeti tájolása helyesen legyen felismerve. A részleteket lásd a Felhasználói kézikönyvben.



HANGERŐ BEÁLLÍTÁSA

Beállíthatja a gép által kibocsátott hangjelzések hangerejét. Koppintson a [Beállítások] gombra és konfigurálja az alábbi beállításokat a [Rendszerbeállítások] fülön. (Ez rendszergazda jogosultságot igényel.)

► [Beállítási mód rendszergazda bejelentkezése esetén \(60. oldal\)](#)

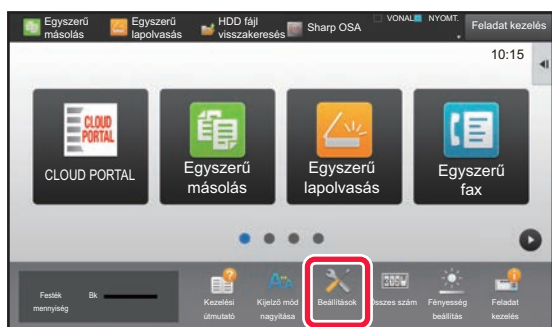

Beállítás	Beállítások
Hang beállítások → Hangjelzés beállítások (általános) → Lapolvasás Vége Hangjelzés (képküldés)	Konfigurálja a fax, a lapolvasás, a dokumentumtárolás vagy más képküldési funkció használata során, a lapolvasás befejezések kibocsátott hangjelzés beállításait.
Hang beállítások → Hangjelzés beállítások (képküldés) → Fax	Fax esetében konfigurálja a bontási jel (hangszóró) hangerő, a csengőhang, a vonalfigyelő, a befejezési hang, a küldés kész hangjelzés és a küldés/fogadás hibahang beállításait.
Hang beállítások → Hangjelzés beállítások (képküldés) → Internet fax	Konfigurálja az Internet-Fax beérkezésekor és adatátviteli hiba jelentkezése esetén kibocsátott hangjelzések beállításait.
Hang beállítások → Hangjelzés beállítások (általános) → Gombérintés Hangjelzés	Konfigurálja a gombra koppintáskor kibocsátott hangjelzés beállításait, illetve azt, hogy adjon-e ki hangjelzést a gép, ha az alapértelmezett beállításokhoz tartozó gombra koppint.



PAPÍR BETÖLTÉSE A TÁLCÁK NEVE ÉS HELYE

A tálcák neve a következő:

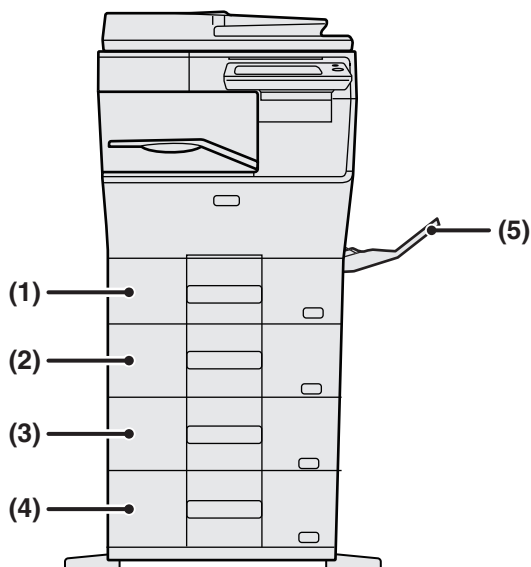

- (1) 1. tálca
- (2) 2. tálca (ha 600 lapos papíradagoló egység van felszerelve)
- (3) 3. tálca (ha két 600 lapos papíradagoló egység van felszerelve)
- (4) 4. tálca (ha három 600 lapos papíradagoló egység van felszerelve)
- (5) Oldaltálca

A nyomtatási oldal tájolásának beállítása

A nyomtatási oldal tájolásának beállítása függ a használni kívánt tálcától. "Fejléces" és "Előnyomott" papírnál fordított tájolással helyezze el a papírt.

Úgy helyezze el, hogy a nyomtatási oldal az alábbiakban megadott irányba nézzen.

Tálca	Normál állapotban	Fejléces vagy előnyomott papír behelyezésekor
1–4. tálca	Felfelé nézzen	Lefelé nézzen
Oldalsó tálca	Lefelé nézzen	Felfelé nézzen

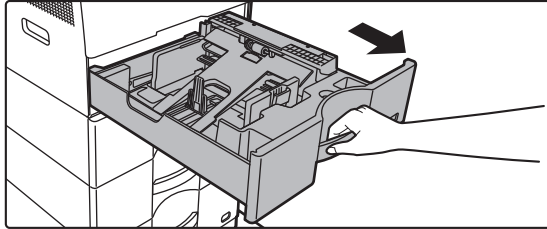

PAPÍR BETÖLTÉSE AZ 1-4. TÁLCÁBA

1**1. tálca****Húzza ki a papírtálcát.**

Óvatosan húzza ki a tálcát ütközésig.

Papír betöltéséhez folytassa a 3. lépéssel. Eltérő méretű papír betöltéséhez folytassa a következő lépéssel.

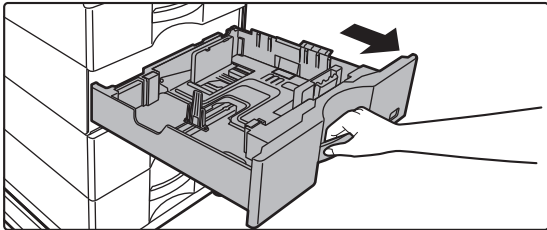
2 - 4. tálca

Az 1. tálca használata esetén nyomja lefelé a nyomólap közepét, amíg a helyére nem rögzül.

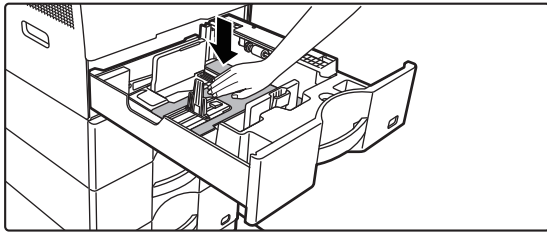
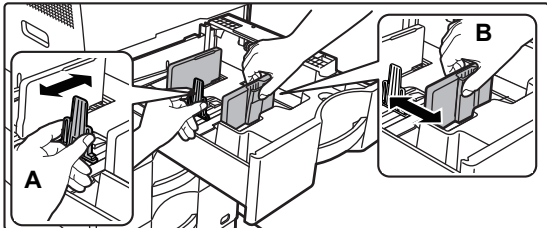
**2****Állítsa be az A és B lapvezetőket a betöltendő papír hosszanti és keresztirányú méreteinek megfelelően.**

Az A és B lapvezetők csúsztathatók. Nyomja össze az elválasztólemezek karját, és csúsztassa el a kívánt papírmérethez.

Állítsa be a papírméretet úgy, hogy a papír ne legyen túl laza vagy túl szoros.



- Vegye ki az A válaszlapot, ha A4 méretű papírt tölt be az 1. tálcába, vagy 8-1/2" x 14" papírt tölt be a 2-4. tálcákba. Mozgassa az A válaszlapot a papíradagoló nyílásig (jobb oldal), majd húzza felfelé.

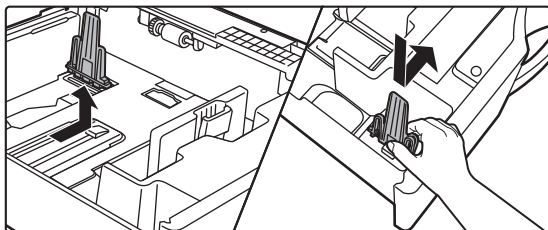

- Ha a készülék akkor sem ismeri fel a papírméretet, ha A4 méretű papírt helyezett be megfelelően az 1. tálcába, vagy 8-1/2" x 14" méretű papírt helyezett a 2-4. tálcákba, akkor ellenőrizze, hogy a kazettában a tartó A4 (8-1/2" x 14" a 2-4. tálcákban) állásban van-e.

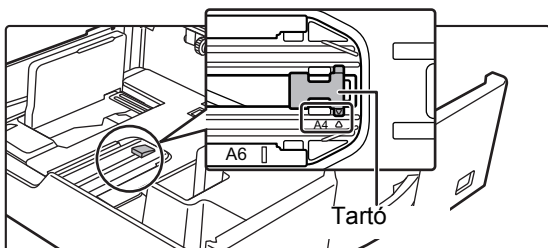

- Ha a 2-4. tálcában a papírméret beállítása 8-1/2" x 11", vegye ki a az elülső és hátsó oldalán zöld színnel jelzett 2 szabályozólapot a papír behelyezése előtt. A lapok a tálcá háttoldalán lévő tárolóhelyben vannak elhelyezve.

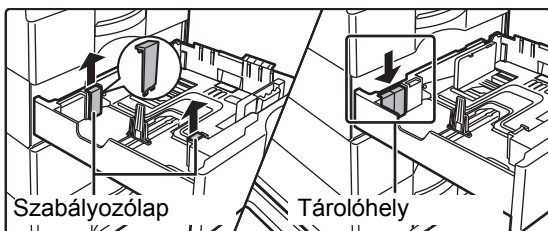

3

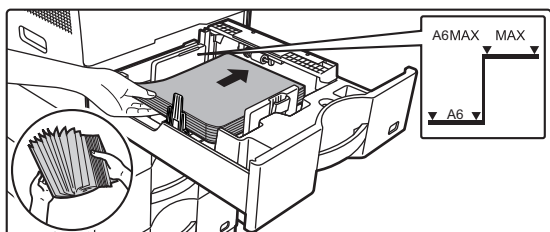

Helyezze a papírt a tálcába.

- A papírt nyomtatási felülettel felfelé helyezze be. A köteg nem lehet magasabb a jelzővonalnál.
- Betöltés előtt forgassa át alaposan a papírköteget. Ellenkező esetben több oldal adagolódhat egyszerre, és ez papírelakadást okozhat.
- Ne töltsön be papírt az alább látható módon.



4

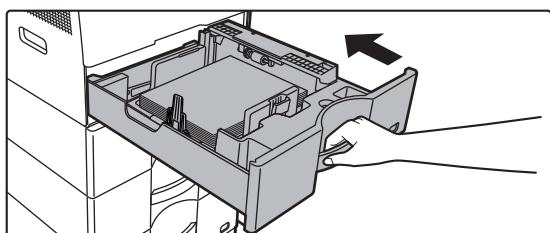

Óvatosan tolja vissza a papírtálcát a készülékbe.

Tolja határozottan és lassan a tálcát teljesen be a gépbe. A papír túlzott erővel történő behelyezése esetén a papír ferdén kerülhet a készülékbe és papírelakadás léphet fel.



PAPÍR BETÖLTÉSE AZ OLDALSÓ TÁLCÁBA

1

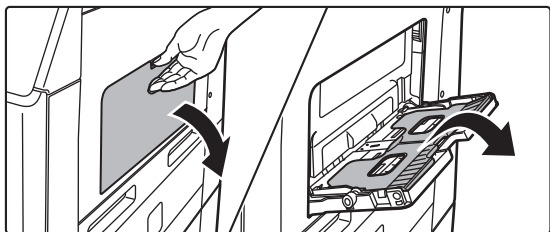

Nyissa ki az oldaltálcát és a tálcátoldatot.

2

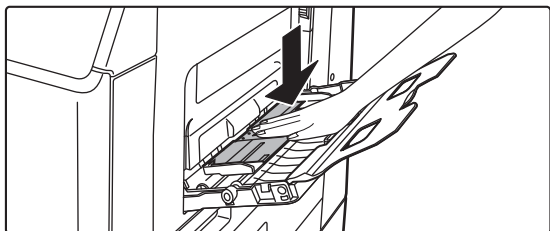

Nyomja lefelé a nyomólap közepét, amíg a helyére nem rögzül.

3

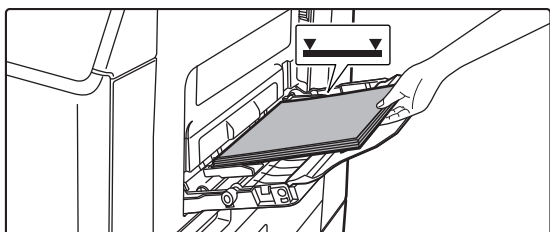

A papírt nyomtatási felülettel lefelé töltse a tálcába.

Az oldalsó tálca lapvezetői mentén ütközésig tolja be lassan a papírt az oldalsó tálcába. A papír túlzott erővel történő behelyezése a befutóél visszahajlását okozhatja. A papír túl lazán történő behelyezése ferdén adagoláshoz vagy papírelakadáshoz vezethet. A papír nem haladhatja meg maximális lapszámot, és nem lehet magasabb a jelzővonalnál.

4

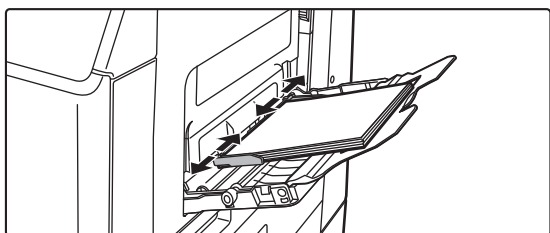

Igazítsa az oldalsó tálca lapvezetőit a papír szélességéhez.

Állítsa be az oldalsó tálcát úgy, hogy lazán érintkezzen a betöltött papírral.



Papír hozzáadásához nyomja le a nyomólap közepét, amíg a helyére nem rögzül, vegye ki az oldalsó tálcában megmaradt papírt, tegye hozzá az új lapokat, majd helyezze vissza a teljes köteget az oldalsó tálcába. Ha úgy ad hozzá papírt, hogy nem veszi ki a maradék papírt, az papírelakadást okozhat. A papírelakadás következtében előfordulhat az is, hogy nem a megadott számú lap lesz hozzáadva, vagy a papírköteg túlér a határvonalon.



Borítékok behelyezése

Ha borítékokat tesz az oldalsó tálcába, az alább látható tájolással, bal oldalra igazítva helyezze be azokat. A borítéknak csak az elülső oldalára lehet nyomtatni vagy másolni. Az elülső oldalával lefelé helyezze el. Hajtsa be a fedelet, és készítsen egy éles szélű hajtást.

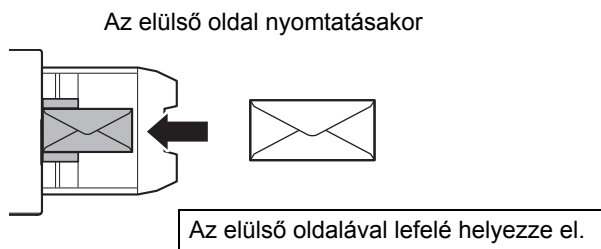

DL behelyezésénél

- Úgy helyezze el, hogy a fül legyen a jobb oldalon.
- Ha borítékot használ, akkor a képet szükség esetén 180 fokban el kell forgatni. Bővebb információ a "Felhasználói kézikönyvben".

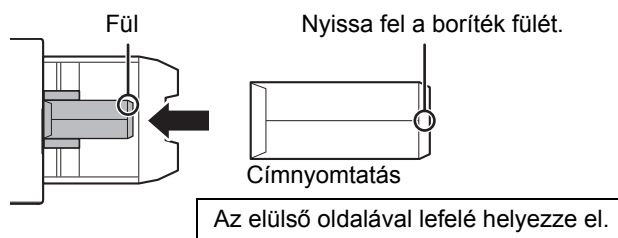

Fixáló egység kioldókarjai (Borítékok behelyezése)

Bizonyos esetekben a borítékok megsérülhetnek vagy szennyeződhetnek még akkor is, ha a megadott paramétereknek megfelelő borítékokat használ. A probléma csökkenthető, ha a fixáló egység kioldókarjait a "normál nyomás pozícióból" a "kisebb nyomás pozícióba" állítja át. Kövesse az ezen az oldalon bemutatott eljárást.

- Mozdassa a fixáló egység (két) kioldókarját a kisebb nyomás pozícióba, az ábrán látható módon.
- Amint a borítékok adagolása befejeződött, tegye vissza a kart az eredeti helyzetébe.

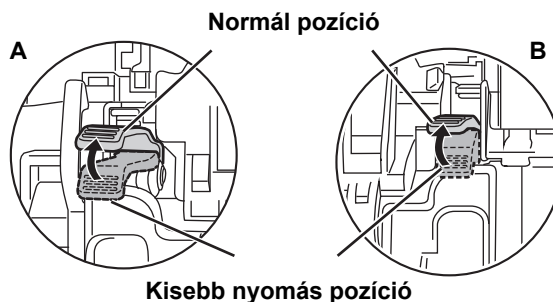
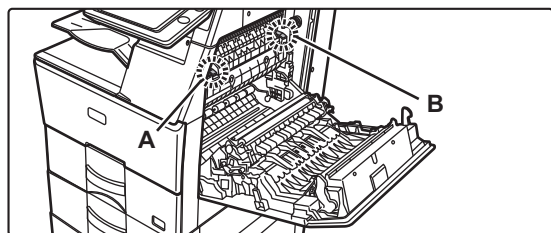

- Borítékok nyomtatása előtt ajánlott próbanyomtatást végezni.
- Ha borítékokat helyez az oldalsó tálcába, állítsa be a papír típusát.

► [A PAPIRTÁLCA BEÁLLÍTÁSÁNAK MEGVÁLTOZTATÁSA \(23. oldal\)](#)



A PAPIRTÁLCA BEÁLLÍTÁSÁNAK MEGVÁLTOZTATÁSA

A tálcába helyezett papír cseréjéhez módosítsa a készülék tálcabeállításait a kezdő képernyő [Tálca beáll.] menüjében. Az alábbiakban példaként az 1. tálcában lévő papír A4 normál papírról B5 újrahasonosított papírra történő cseréjének lépéseit ismertetjük.

1

Nyomja meg a [Főablak] gombot.

Megjelenik a kezdő képernyő.

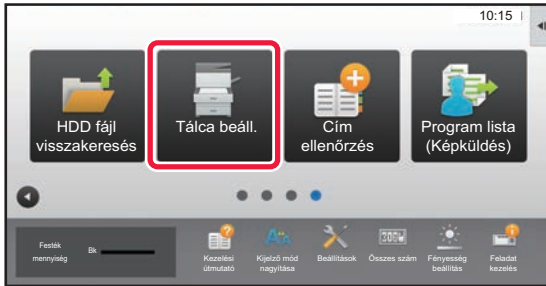
2

Koppintson a [Tálca Beállítások] gombra, majd koppintson az 1. papírtálca gombjára.

**3**

Állítsa be a papírtípust.

- (1) Koppintson a papírtípushoz tartozó fülre.
- (2) Koppintson az [Újrahazsn.] gombra.

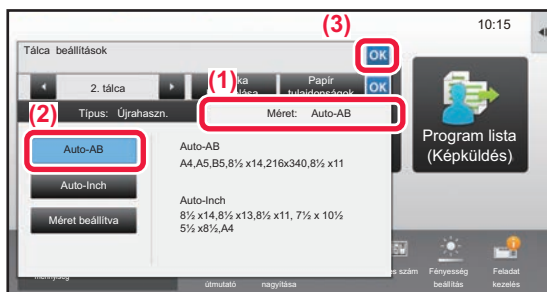
4

Állítsa be a papírméretet.

- (1) Koppintson a papírmérethez tartozó fülre.
- (2) Állítsa be a papírméretet.
Koppintson a [Auto-AB] gombra.
- (3) Koppintson az **OK** gombra a "Tálca beállítások" fülön.



NÉVJEGYEK MENTÉSE A CÍMTÁRBA

A címtárban "névjegyek" és "csoportok" tárolhatók.

Az alábbiakban példaként azt mutatjuk be, hogy lehet a név és cím közvetlen megadásával új névjegyet felvenni a címtárba.

1



Nyomja meg a [Főablak] gombot.

Megjelenik a kezdő képernyő.

2

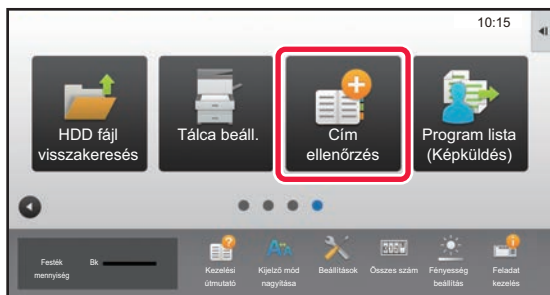

Koppintson a [Cím ellenőrzés] gombra.

3

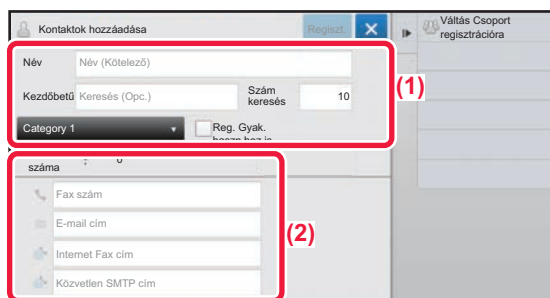

Írja be a kívánt információt regisztrálni a címjegyzékben.

(1) Adja meg az alapvető információkat.

Mindenképpen írja be a [Név] és a [Kezdőbetű] adatait. Kategória megadásához válasszon egyet a beviteli mező megérintésekor megjelenő kategórialistából. Ha gyakori használathoz szeretné regisztrálni a névjegyet, jelölje be a [Reg. Gyak. haszn.hoz is] jelölőnégyzetet .

(2) Koppintson a [Fax szám], [E-mail cím], [Internet Fax cím] vagy [Közvetlen SMTP cím] elemre, adja meg a címet, és koppintson az **OK gombra.**

4

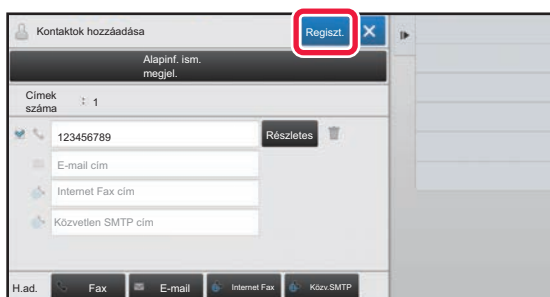

Koppintson a [Regiszt.] gombra.

A rendszer az egyes címtípusok első címét állítja be alapértelmezett címként. Ha egyik cím mellett sincs bejelölve a jelölőnégyzet, megjelenik egy megerősítő képernyő, amely rákérdez, hogy kiválasztja-e az alapértelmezett címet.

Kapcsolatok szerkesztése vagy törlése

Koppintson a [Címtár] gombra a kezdő képernyőn, válassza ki a szerkeszteni vagy törölni kívánt kapcsolatot, koppintson a lehetőségre a műveletpanelen, majd koppintson a [Szerkesztés] vagy [Törlés] opcióra.

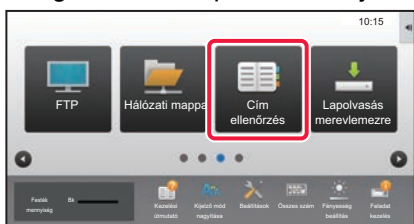



FELHASZNÁLÓ HITELESÍTÉSE

Ha a felhasználói hitelesítés engedélyezett a beállítás módban, be kell jelentkeznie a készülék használatához. A felhasználói hitelesítés a gyári alapértelmezett beállításokban le van tiltva.

Ha befejezte a készülék használatát, jelentkezzen ki.

A HITELESÍTÉSI MÓDOKRÓL

Háromféle felhasználói hitelesítési mód létezik: felhasználói számmal történő hitelesítés, bejelentkezési névvel és jelszóval és jelszóval történő hitelesítés, valamint hitelesítés gyorsított eljárással. A bejelentkezéshez szükséges információkkal kapcsolatban érdeklődjön a készülék rendszergazdájánál.

FELHASZNÁLÓI SZÁMMAL TÖRTÉNŐ HITELESÍTÉS

A rendszergazdától kapott felhasználói számmal történő belépéskor a következők szerint járjon el.

A készülék bekapcsolásakor megjelenik a bejelentkező képernyő.

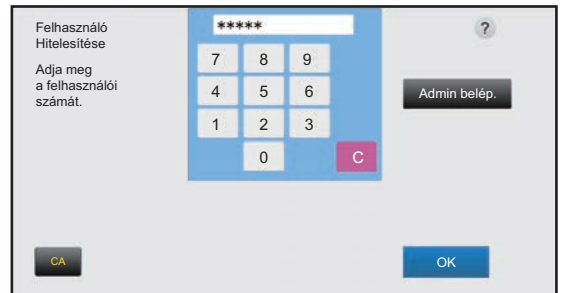

HITELESÍTÉS BEJELENTKEZÉSI NÉVVEL/JELSZÓVAL

Ezzel a módszerrel a felhasználók a készülék vagy az LDAP-kiszolgáló rendszergazdájától kapott bejelentkezési névvel és jelszóval jelentkezhetnek be.

A készülék bekapcsolásakor megjelenik a bejelentkező képernyő.

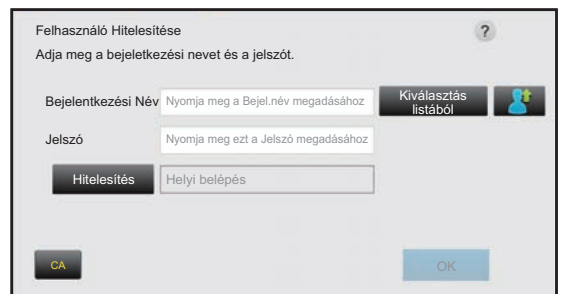

HITELESÍTÉS GYORSÍTOTT ELJÁRÁSSAL

Ez csak olyan gépeken használható, ahol elvégezte a felhasználói hitelesítést. Ezzel az eljárással egyszerűbben hitelesítheti magát az olyan felhasználó, aki korábban már regisztrálta magát a gépre.



Kijelentkezés

Ha befejezte a készülék használatát, jelentkezzen ki. Ezzel segít megakadályozni, hogy illetéktelenek használják a készüléket.

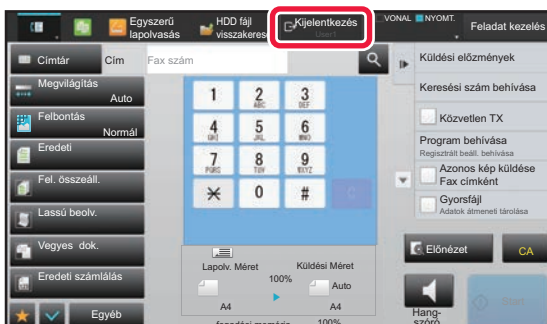



A KÉSZÜLÉKEN HASZNÁLHATÓ FUNKCIÓK

A készülék számos, változatos célokat szolgáló funkcióval rendelkezik.

Néhány hasznos funkció leírása az alábbiakban található. A részleteket lásd a Felhasználói kézikönyvben.

PAPÍR- ÉS IDŐTAKARÉKOS FUNKCIÓK

Többoldalas



Ez a funkció több eredeti oldalt rendez el egyetlen papírlapra.

Ez a funkció akkor hasznos, ha Ön több oldalt kíván tömörítve megjeleníteni, vagy egy dokumentum összes oldaláról szeretne bemutatót készíteni.

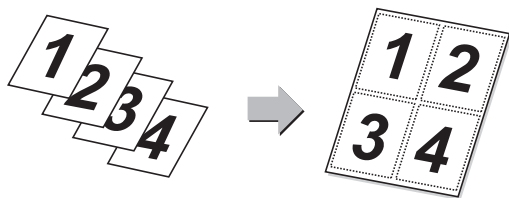

Üres oldal átugrás



Ha a beolvasott eredeti üres oldalakat tartalmaz, ezzel a funkcióval kihagyhatja azokat, és csak a nem üres oldalakat másolja le vagy küldi el.

A készülék felismeri az üres oldalakat, így az eredeti ellenőrzése nélkül is kihagyhatja a fölösleges oldalakat.

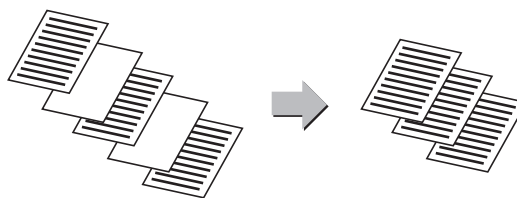

Vegyes eredeti



Ez a funkció különböző méretű eredetiket olvas be egyszerre; akár A5 (5-1/2" x 8-1/2") méretű eredetiket A4 (8-1/2" x 11") méretűekkel vegyesen. Másoláskor a vegyes eredetik beállítás és az automatikus arány beállítás kombinált használatával módosíthatja az egyes eredetikhöz használt méretarányt, így minden oldalt azonos méretű papírra nyomtathat.

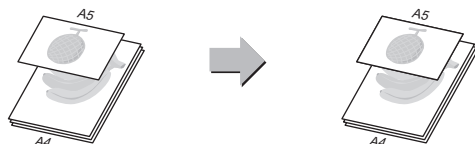

Eredeti számláló



A beolvasott eredeti lapok száma megszámlálható és megjeleníthető továbbítás előtt.

A beolvasott eredeti lapok számának továbbítás előtti ellenőrzése segíthet megelőzni a hibákat.

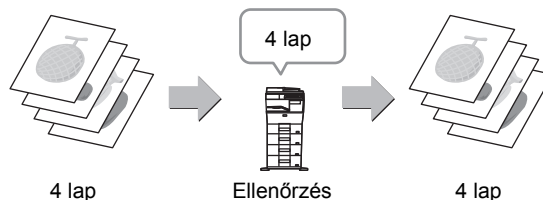

Próbanyomat



Ez a funkció próbanyomatot készít, mielőtt a megadott példányszámú másolatot elkészítené. Ellenőrizze az előnézeti képet a próbanyomattal. Ha szükséges, módosítsa a beállításokat. Ez a funkció a beolvasott eredetit a készüléken tárolja, így megkíméli Önt attól a fáradságtól, hogy újra be kelljen olvasnia az eredetit a módosított beállításokkal.

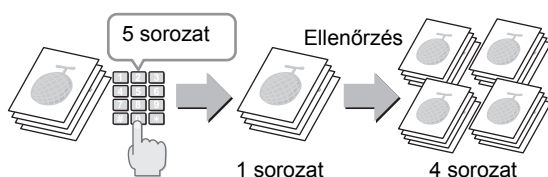

Fel. összeáll.



Nagyszámú eredeti másolásakor vagy küldésekor ez a funkció sorozatokra osztja az eredetiket, az egyes sorozatokat pedig egyenként az automatikus dokumentumadagolóba tölti.

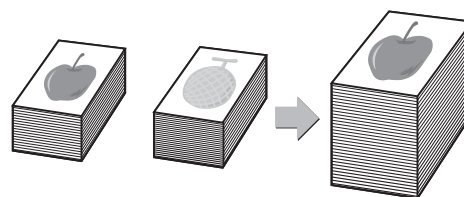



Kártyakép



Ez a funkció egy kártya első és hátoldalát egyetlen lapra másolja vagy küldi, nem külön lapokra.

Ez a funkció alkalmas személyazonosítási célú másolatok készítésére, valamint elősegíti a gazdaságos papírfelhasználást.

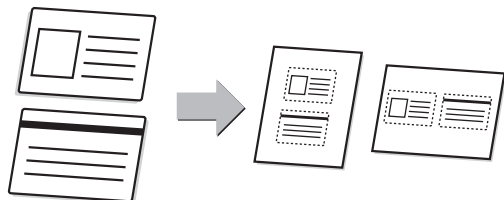

Kártyakép (Multi)



A dokumentumüvegre legfeljebb négy kártya helyezhető úgy, hogy a készülék automatikusan külön fájlokba olvassa be a kártyákat, és mindegyik fájl tartalmazza a kártya elülső- és hátsó oldalát.

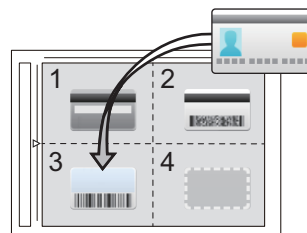

Többszörös szegélyvágás / Képkivágás



Több dokumentumot, mint pl. nyugtákat vagy fényképeket elhelyezhet a dokumentumüvegre és a készülék automatikusan kivágja és külön fájlokba menti a dokumentumokat.

Többszörös szegélyvágás

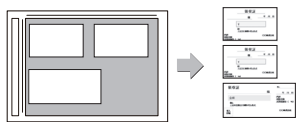

Képkivágás

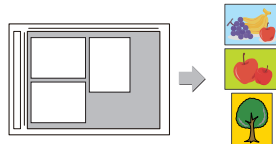

Auto beállítás



Az eredetinek megfelelő beolvasási beállítások automatikus meghatározásához koppintson az [Auto beállítás] gombra az egyszerű mód alapképernyőjén.

A kép tájolása, a felbontás és az üres oldal átugrása, a Kétoldalas beállítás, a Ferde PDF igazítás és az Mono2/Szürkeárnyaltos automatikus érzékelése automatikusan kerül beállításra.

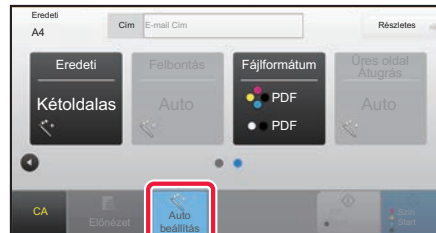

BIZTONSÁGOT ERŐSÍTŐ FUNKCIÓK

Háttér mint- ázat nyomt.



A jogosulatlan másolást megakadályozó karakterek – például előre beállított vagy testre szabott szövegek – láthatatlan karaktereként egy háttérmintázatra kerülnek.

Ha egy mintanyomatot tartalmazó nyomtatott lapot lemásolnak, a rejtett karakterek megjelennek.

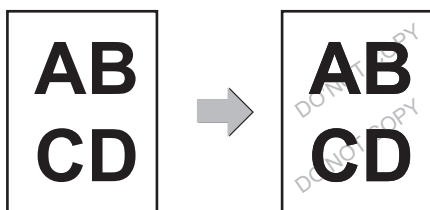

Nyomon követési információk nyomtatása



Ez a funkció minden oldalra kötelezően kinyomtatja az előre meghatározott nyomon követési információt, hogy megakadályozza a jogosulatlan másolást.

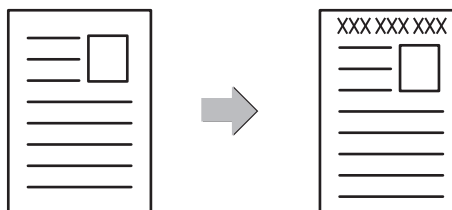



LAPOLVASÁSI FUNKCIÓK

Háttér beállítás



A háttérrel beállíthatja, ha az eredeti világos részeit sötétebbre vagy világosabbra módosítja.

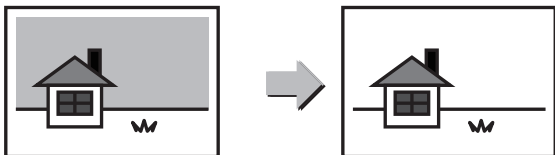

Lassú beolv.



Használja ezt a funkciót, ha az automatikus dokumentumadagoló használatával vékony eredeteket kíván beolvasni. Ez a funkció segít megelőzni a vékony eredet elakadását.

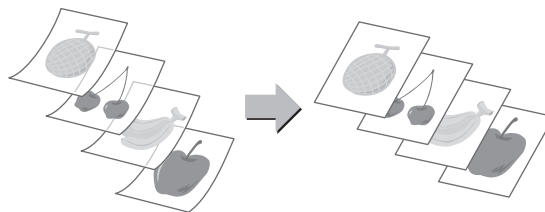

Törlés



Ezzel a funkcióval törölhetők az árnyékok a könyv vagy más vastag eredeti dokumentum beolvasásakor készült képekről.

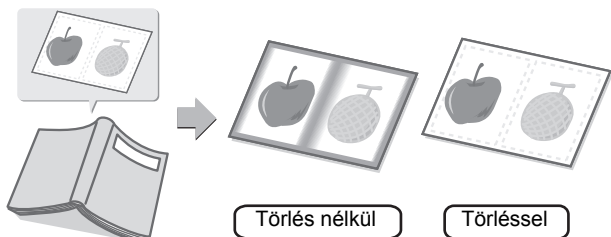



MÁSOLÓ

Ez a rész a fénymásoló funkció használatának alapvető műveletsorait ismerteti.

- ▶ **MÁSOLATOK KÉSZÍTÉSE 30**
- ▶ **MÁSOLÁSI MÓD 32**
- ▶ **MÁSOLÁS SPECIÁLIS PAPIRRA (Másolás az oldalsó tálcával) ... 33**



MÁSOLATOK KÉSZÍTÉSE

Ez a rész azt mutatja be, hogyan lehet beállítani a méretarányt.

1



Nyomja meg a [Főablak] gombot.

Megjelenik a kezdő képernyő.

2

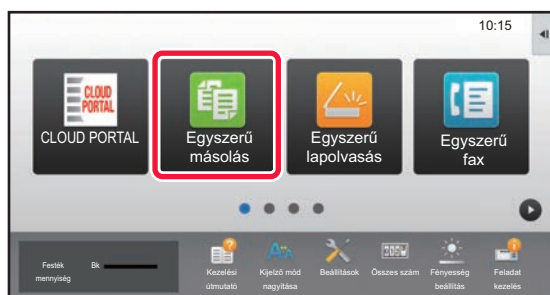

Koppintson az [Egyszerű másolás] üzemmód ikonjára.

Megjelenik az Egyszerű másolás mód képernyője.

3

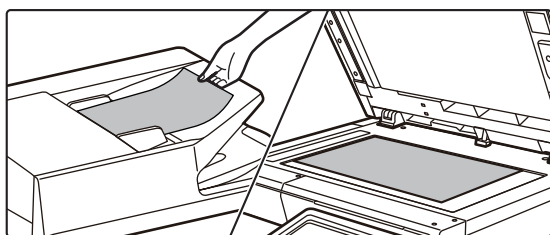

Helyezze be az eredetit.

Helyezze az eredetit az automatikus dokumentumadagoló tálcájába vagy a dokumentumüvegre.

► [EREDETIK BEHELYEZÉSE \(16. oldal\)](#)

4

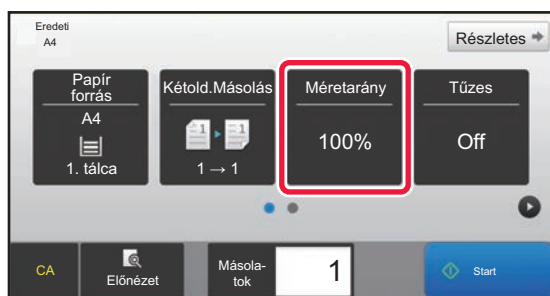

Koppintson a [Méretarány] gombra.

Egyszerű módban az alábbi funkciók kapcsolhatók be.

- Papír forrás
- Kétold.Másolás
- Méretarány
- Tűzes*
- Eredeti
- Megvilágítás
- Többoldalas
- Kártyakép

* Ha belső finisher van telepítve.

Részletesebb beállítások kiválasztásához koppintson a [Részletes] gombra, és válassza ki a beállításokat normál módban.

► [MÁSOLÁSI MÓD \(32. oldal\)](#)



5



Állítsa be a méretarányt.

Ha végzett a beállításokkal, koppintson az **OK** gombra.

6

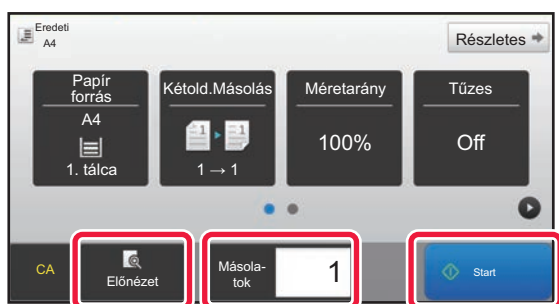

Állítsa be a példányszámot, majd koppintson a [Start] gombra.

A dokumentum előnézetének megtekintéséhez, érintse meg az [Előnézet] gombot.

► [ELŐNÉZETI KÉPERNYŐ \(15. oldal\)](#)

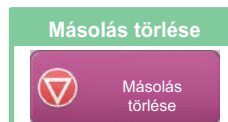



MÁSOLÁSI MÓD

A másolási módon belül két üzemmód érhető el: az egyszerű mód és a normál mód.

Az egyszerű mód olyan gyakran használt funkciókra korlátozott, amelyekkel a legtöbb másolási feladat zökkenőmentesen elvégezhető.

Ha részletes beállításokat vagy speciális funkciókat szeretne kiválasztani, használja a normál módot. Normál módban az összes funkció használható.

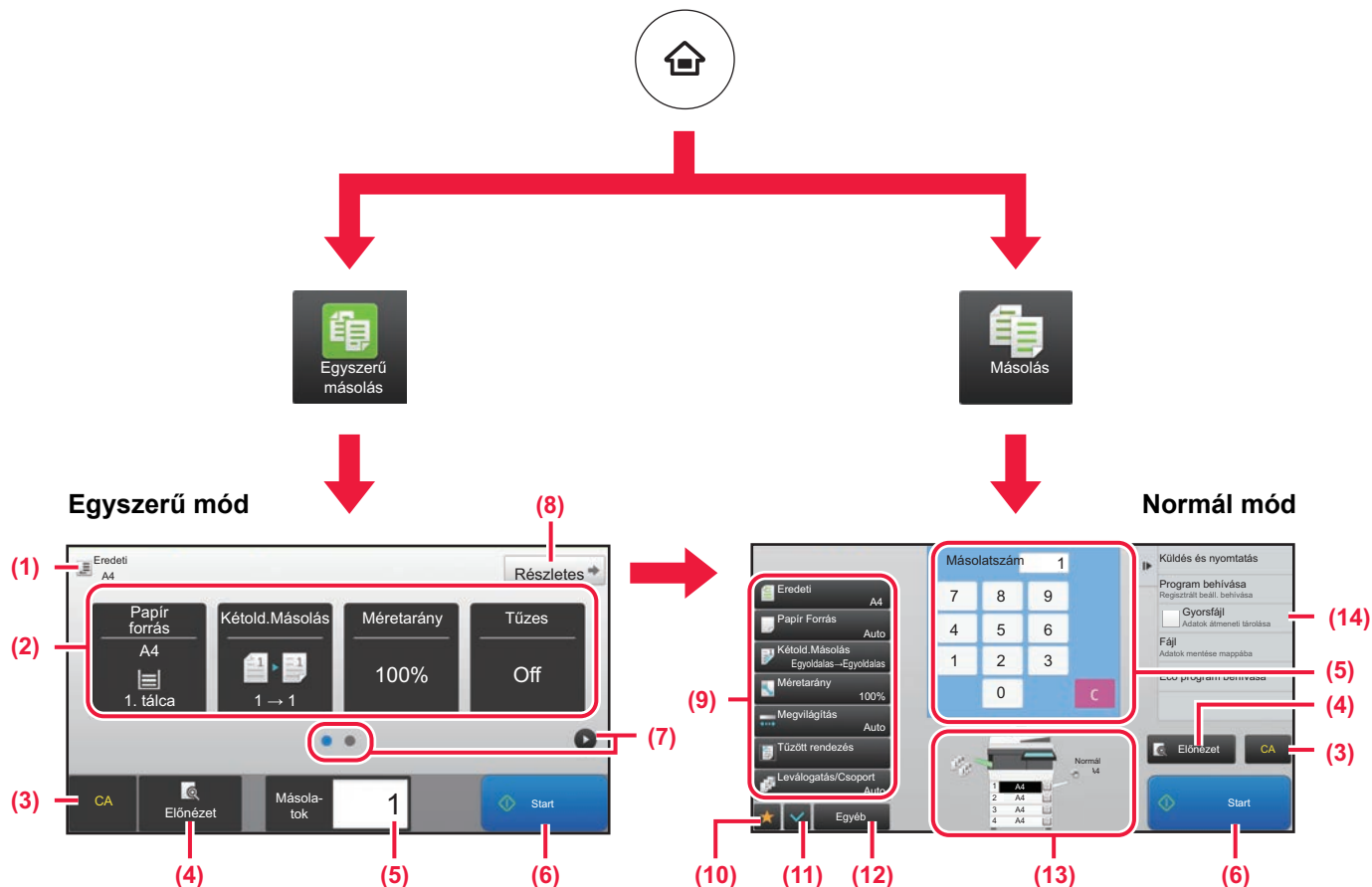

(1) Itt látható a behelyezett eredeti mérete.

(2) Itt választható ki a használni kívánt funkció.

Funkció kiválasztása egyszerű módban



A "Beállítási mód" menüben válassza a [Rendszerbeállítások] → [Közös beállítások] → [Kezelési Beállítások] → [Egyszerű mód beállítások] → [Egyszerű másolás] elemet.

(3) Minden beállítás alaphelyzetbe állítása.

(4) Beolvassa az eredetit, és előnézeti képet jelenít meg róla.

► [ELŐNÉZETI KÉPERNYŐ \(15. oldal\)](#)

(5) Itt adható meg a példányszám.

(6) A másolás elindítása.

(7) Itt lehet átváltani a parancsikonokat megjelenítő képernyők között.

(8) Itt lehet átváltani normál módba.

(9) A másoláshoz használható beállítási gombok.

(10) Megjeleníti a funkciógombok listáját. A gyakran használt [Egyéb] funkciók is regisztrálhatók.

(11) Itt ellenőrizhetők az aktuális beállítások.

(12) Megjeleníti a fenti funkciógombokon kívüli gombok listáját.

► [A KÉSZÜLÉKEN HASZNÁLHATÓ FUNKCIÓK \(26. oldal\)](#)

(13) Az eredeti jelenlétét vagy hiányát, valamint az egyes tálcákba helyezett papír méretét jelzi. Ha rákoppint, megnyitja a papírforrás képernyőt.

(14) Megjeleníti a Másolási módban használható funkciókat.



MÁSOLÁS SPECIÁLIS PAPÍRRA (Másolás az oldalsó tálcával)

Ez a rész azt mutatja be, hogyan lehet A4 méretű nehéz papírt helyezni az oldalsó tálcába.

1

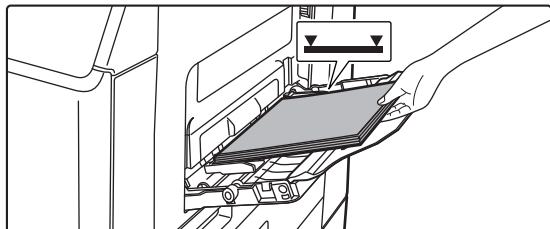

Helyezzen be papírt az oldalsó tálcába.

► [PAPÍR BETÖLTÉSE AZ OLDALSÓ TÁLCÁBA \(21. oldal\)](#)

2

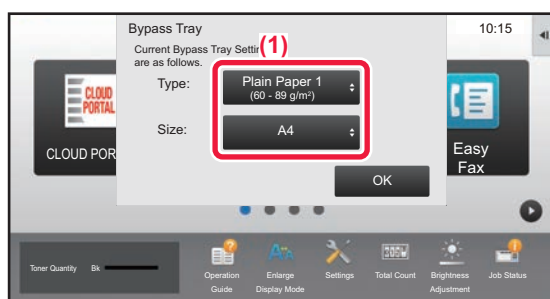

Válassza ki a beállításokat az érintőpanelen.

(1) Ha a többfunkciós tábla beállításai különböznek a nyomtatandó papír méretétől, koppintson a [Méret] és a [Type] gombra, majd válassza ki a beállítást.

Ha a beállítások azonosak, koppintson az [OK] gombra.



Állítsa be az alábbi képernyő szerint.

Típus

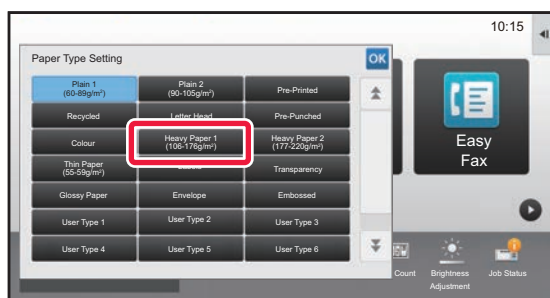

Méret

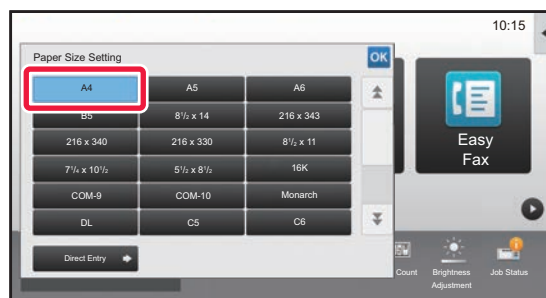

3

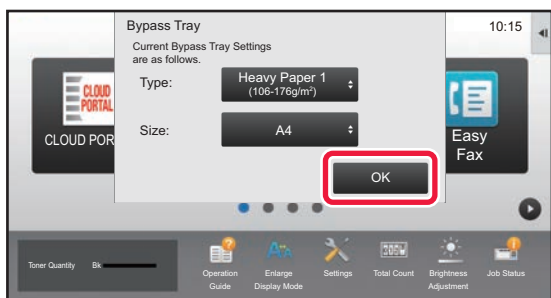

Koppintson az [OK] gombra.



4

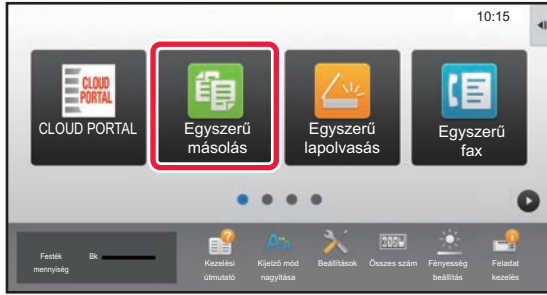

Koppintson az [Egyszerű másolás] üzemmód ikonjára.

Megjelenik az Egyszerű másolás mód képernyője.

5

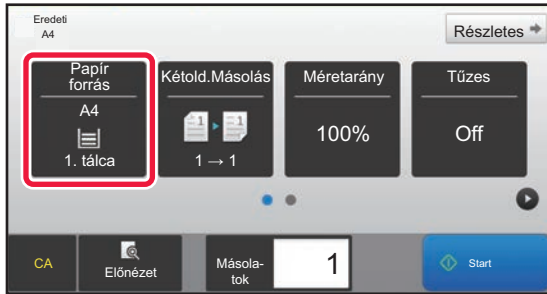

Koppintson a [Papír forrás] gombra.

6

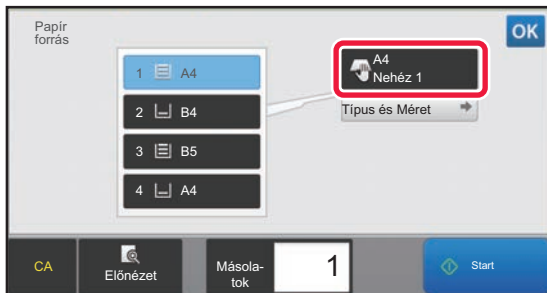

Válassza ki az oldalsó tálcát.

7

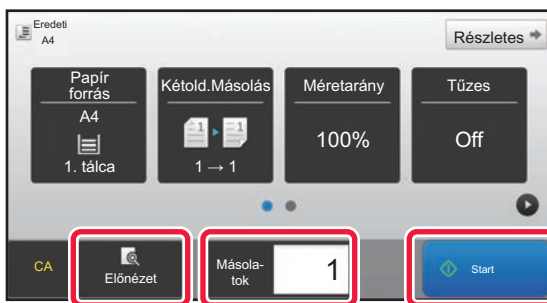

Állítsa be a példányszámot, majd koppintson a [Start] gombra.

A dokumentum előnézetének megtekintéséhez, érintse meg az [Előnézet] gombot.

► [ELŐNÉZETI KÉPERNYŐ \(15. oldal\)](#)

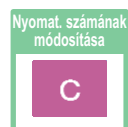



NYOMTATÓ

Ez a rész a készülék nyomtató-illesztőprogramjával történő nyomtatás alapvető műveletsorát ismerteti. A képernyők és eljárások ismertetése Windows® környezetben elsősorban Windows® 10, míg macOS környezetben elsősorban macOS 10.12 rendszerre vonatkozik. Az ablak az operációs rendszer vagy a nyomtató-illesztőprogram verziójától, illetve alkalmazástól függően változó.

- ▶ **NYOMTATÁS WINDOWS KÖRNYEZETBEN..... 36**
- ▶ **NYOMTATÁS macOS KÖRNYEZETBEN..... 38**
- ▶ **USB-MEMÓRIÁN TÁROLT FÁJL KÖZVETLEN NYOMTATÁSA ... 40**



NYOMTATÁS WINDOWS KÖRNYEZETBEN

A következő példa bemutatja, hogyan nyomtasson A4 méretű dokumentumot a Windows egyik standard kiegészítőprogramjából, a "WordPad" alkalmazásból.

A nyomtató-illesztőprogram Windows környezetben történő telepítéséhez és a beállítások konfigurálásához lásd a Szoftvertelepítési útmutatót.

A rendelkezésre álló nyomtató-illesztőprogramokról és a használatukra vonatkozó követelményekről a Felhasználói kézikönyvben találhat információt.

1

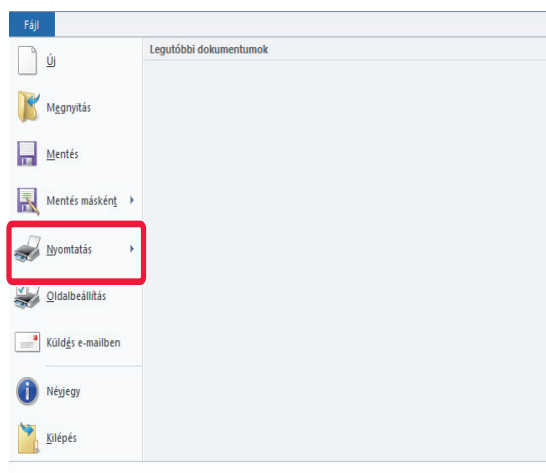

A WordPad [Fájl] menüjéből válassza ki a [Nyomtatás] pontot.

2

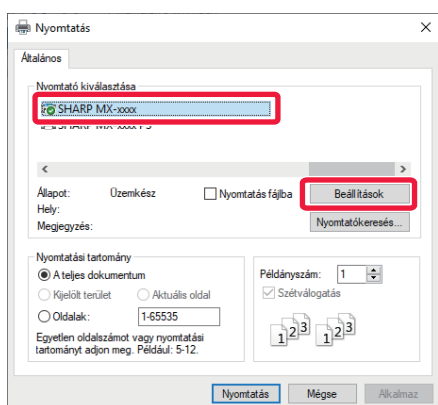

Válassza ki a készülék nyomtató-illesztőprogramját, és kattintson a [Beállítások] gombra.

Ha a nyomtató-illesztőprogramok listaként jelennek meg, a használni kívánt nyomtató-illesztőprogramot válassza ki a listából.

3

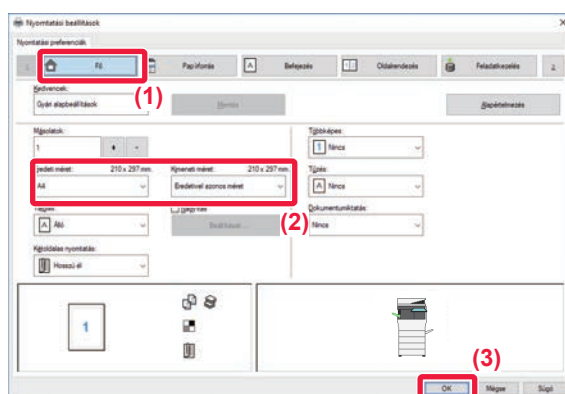

Válassza ki a nyomtatási beállításokat.

(1) Kattintson a [Fő] fülre.

(2) Válassza ki az eredeti méretét.

A más füleken elérhető beállítások kiválasztásához kattintson a kívánt fülre, majd válassza ki a beállításokat.

(3) Kattintson az [OK] gombra.

- A beállításra vonatkozó Súgó megjelenítéséhez kattintson a beállításra, majd nyomja meg az [F1] gombot.

- Kattintson a [Súgó] gombra, és megnyílik a Súgó ablak, amelyben megtekinthető a fülön elérhető beállítások magyarázata.



4

Kattintson a [Nyomtatás] gombra.

Megkezdődik a nyomtatás.

NYOMTATÁS BORÍTÉKRA

Borítékokra való nyomtatásra az oldalsó tálca használható.

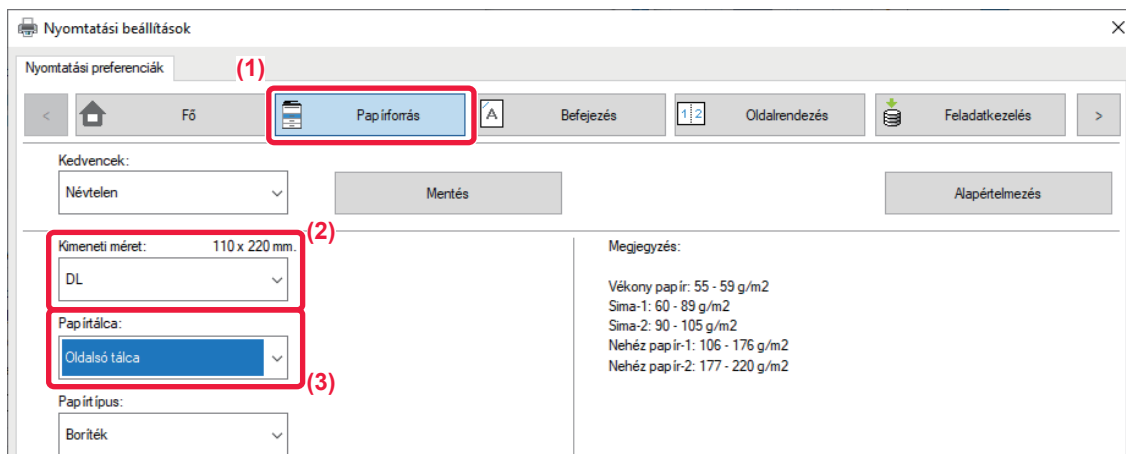
**(1) Kattintson a [Papírforrás] fülre.****(2) Válassza ki a borítékméretet a "Kimeneti méret" menüből.**

Ha a "Kimeneti méret" [DL]-ra van beállítva, az "Papírtípus" automatikusan [Boríték] értékre lesz beállítva.

(3) Válassza a [Oldalsó tálca] elemet a "Papírtálca" menüből.

- Az oldalsó papírtálca papírtípusát állítsa [Boríték] értékre, majd töltsön borítékot az oldalsó papírtálcába.
- Ha olyan nyomathordozót – például borítékot – használ, amelyet csak meghatározott tájolással lehet betölteni a gépbe, 180 fokkal elforgathatja a képet. Bővebb információ a "Felhasználói kézikönyvben".

▶ [Borítékok behelyezése \(22. oldal\)](#)



NYOMTATÁS macOS KÖRNYEZETBEN

A következő példa bemutatja, hogyan nyomtasson A4 méretű dokumentumot a macOS egyik standard kellékprogramjából, a "Szövegszerkesztő" alkalmazásból.

A nyomtató-illesztőprogram macOS környezetben történő telepítéséhez és a beállítások konfigurálásához lásd a Szoftvertelepítési útmutatót.

1

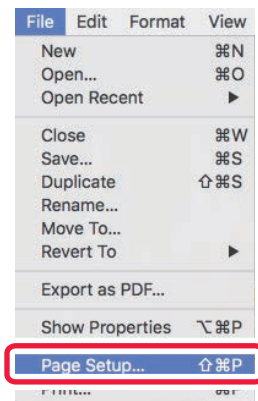

Válassza ki a [Page Setup] elemet a [File] menüből.

2

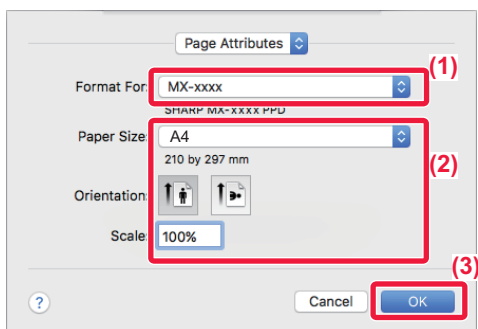

Válassza ki a papírbeállításokat.

(1) Győződjön meg róla, hogy a megfelelő nyomtató lett kiválasztva.

(2) Válassza ki a papírbeállításokat.

Állítsa be a papírméretet, nyomtatási irányt és a méretarányt.

(3) Kattintson az [OK] gombra.

3

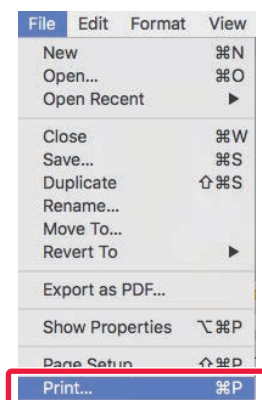

Válassza a [Print] elemet a [File] menüből.



4

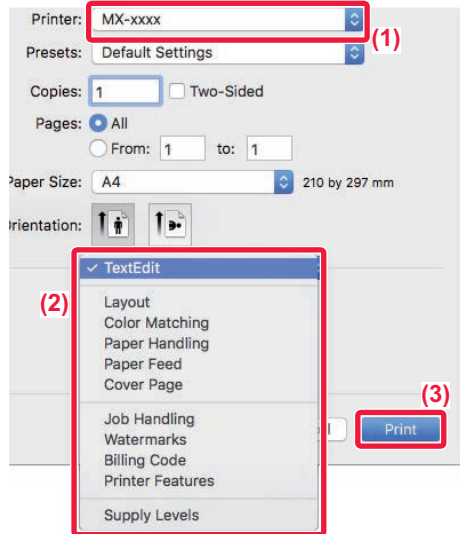

Válassza ki a nyomtatási beállításokat.

- (1) Győződjön meg róla, hogy a megfelelő nyomtató lett kiválasztva.
- (2) Igény szerint válassza ki az elemeket a menüből, és adja meg a beállításokat.
- (3) Kattintson a [Print] gombra.

NYOMTATÁS BORÍTÉKRA

Borítékokra való nyomtatásra az oldalsó tálca használható.

Válassza ki a boríték méretét az alkalmazás megfelelő beállításainál (a legtöbb alkalmazásban "Page Setup"), majd hajtsa végre a következő lépéseket.

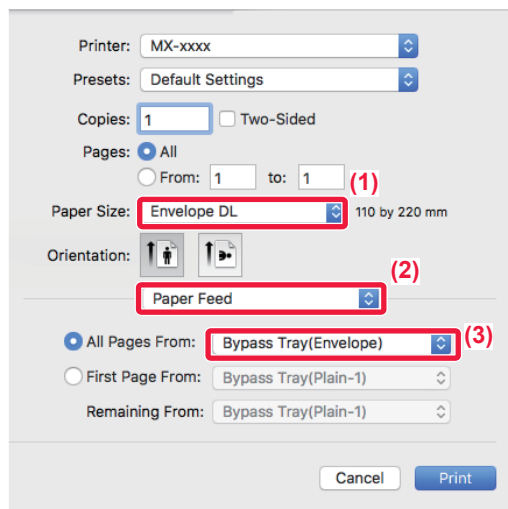

- (1) Válassza ki a borítékméretet a "Paper Size" menüből.
- (2) Válassza a [Papír kezelése] gombot.
- (3) Az "All Pages From" menüből válassza ki a [Bypass Tray(Envelope)] opciót.



- Az oldalsó papírtálca (bypass tray) papírtípusát állítsa [Envelope] értékre, majd töltsön borítékot az oldalsó papírtálcába.
- Ha olyan nyomathordozót – például borítékot – használ, amelyet csak meghatározott tájolással lehet betölteni a gépbe, 180 fokkal elforgathatja a képet. Bővebb információ a "Felhasználói kézikönyvben".

► [Borítékok behelyezése \(22. oldal\)](#)



USB-MEMÓRIÁN TÁROLT FÁJL KÖZVETLEN NYOMTATÁSA

A készülékhez csatlakoztatott USB-memóriaeszközön tárolt fájlok a készülék kezelőpaneléről, a nyomtató-illesztőprogram használata nélkül is kinyomtathatók.

A közvetlenül kinyomtatható fájlformátumok (és a vonatkozó kiterjesztések) az alábbiakban láthatók.

Fájltípus	TIFF	JPEG	PCL	PDF, titkosított PDF, kompakt PDF	PS	DOCX, XLSX, PPTX	PNG
Kiterjesztés	tiff, tif	jpeg, jpg, jpe, jfif	pcl, prn, txt	pdf	ps, prn	docx, xlsx, pptx	png

1

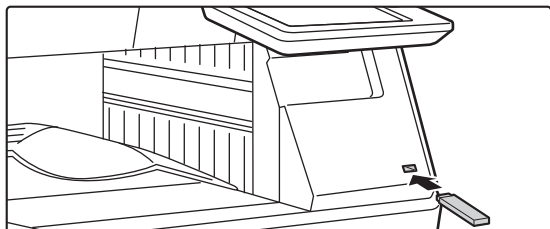

Csatlakoztassa az USB-memóriaeszközt a készülékhez.

2

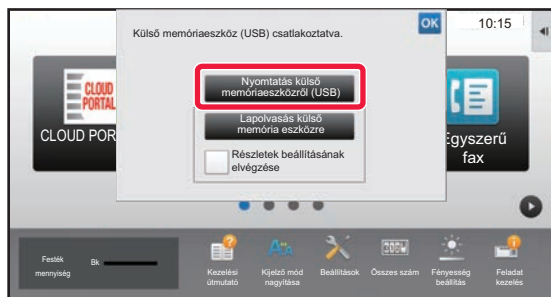

Ha megjelenik a művelet kiválasztására szolgáló képernyő, koppintson a [Nyomtatás külső memóriáeszközről (USB)] gombra.

Ha nem jelenik meg a képernyő, hajtsa végre az alábbi lépéseket:

- (1) Koppintson a [HDD fájl visszakeresés] gombra.
- (2) A műveleti panelen koppintson a [Fájl kiválasztása USB memóriából nyomtatáshoz] gombra.

3

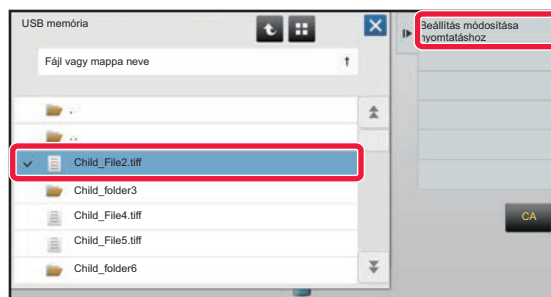

Koppintson a nyomtatni kívánt fájlhoz tartozó gombra, majd a [Beállítás módosítása nyomtatáshoz] gombra a műveleti panelen.

- Több fájl nyomtatásakor koppintson a nyomtatni kívánt fájlhoz tartozó gombokra, majd a [Nyomtatás] gombra a műveleti panelen.
- Ha át kíván váltani bélyegképekre, koppintson az gombra.

4

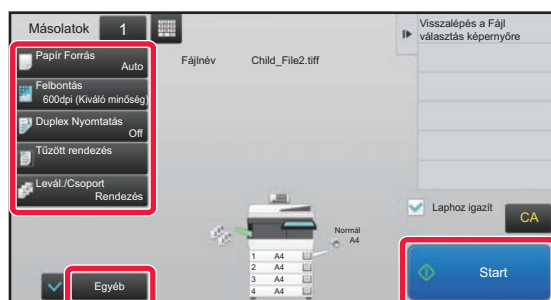

Válassza ki a nyomtatási beállításokat, majd koppintson a [Start] gombra.

5

Távolítsa el az USB-memóriaeszközt a készülékből.

A Qualcomm® DirectOffice™ a Qualcomm Technologies, Inc. és/vagy kapcsolt vállalkozásainak terméke. A Qualcomm® a Qualcomm Incorporated Amerikai Egyesült Államokban és más országokban bejegyzett kereskedelmi védjegye.

A DirectOffice a CSR Imaging US, LP Egyesült Államokban és más országokban bejegyzett kereskedelmi védjegye.



TELEFAX

Ez a rész a készülék fax funkciója használatának alapvető műveletsorait ismerteti.

▶ FAX KÜLDÉSE	42
▶ FAX MÓD	44



FAX KÜLDÉSE

Ez a rész a faxküldés alapvető műveletsorát ismerteti.

Fax módban a színes eredetit a készülék fekete-fehér képként továbbítja.

1

Nyomja meg a [Főablak] gombot.

Megjelenik a kezdő képernyő.

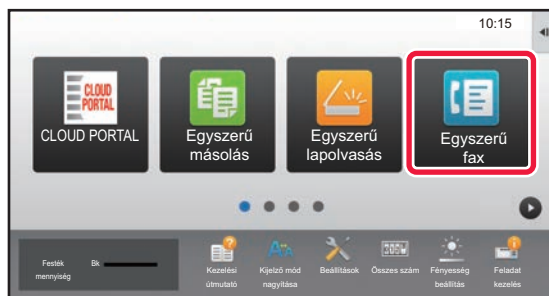
2

Koppintson az [Egyszerű fax] üzemmód ikonjára.

Megjelenik az Egyszerű fax mód képernyője.

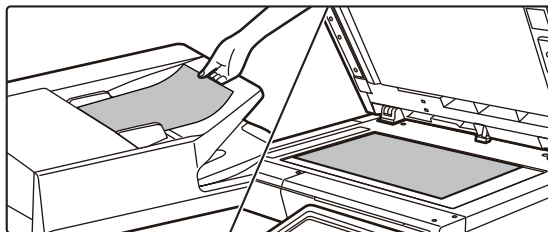
3

Helyezze be az eredetit.

Helyezze az eredetit az automatikus dokumentumadagoló tálcájába vagy a dokumentumüvegre.

► [EREDETIK BEHELYEZÉSE \(16. oldal\)](#)

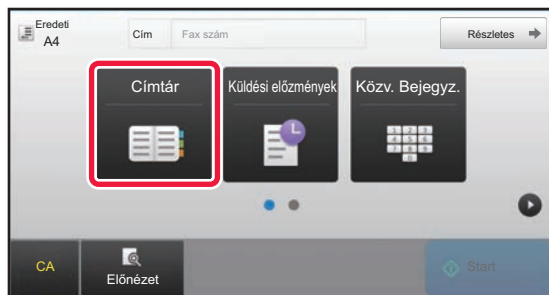
4

Koppintson a [Címtár] gombra.

A [Közv. Bejegyz.] gombra koppintva közvetlenül is megadhat vagy a küldési naplóból is kiválaszthat faxszámot.

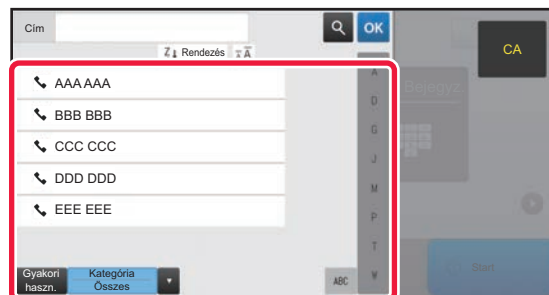
5

Koppintson a kívánt rendeltetési hely gombjára.

Az aktuális mód címeit a készülék azok közül a címek közül választja ki, amelyek jelölőnégyzetét bejelölték az adott rendeltetési hely regisztrálásakor. Ha egy címet sem regisztráltak bejelölt jelölőnégyzettel, koppintson az [Igen] gombra a megerősítő képernyőn, és válassza ki a kívánt címet. Másik rendeltetési hely hozzáadásához koppintson a rendeltetési hely gombjára.



6

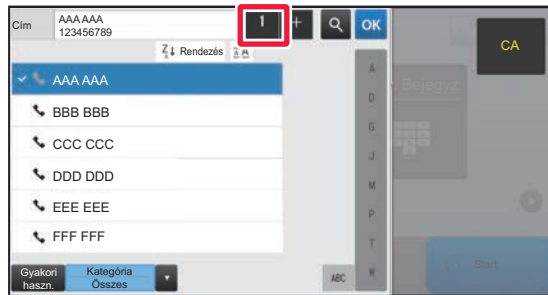

Koppintson az [Összes Rend.Hely] gombra.

Megjelenik a kiválasztott rendeltetési helyek listája.

7



Ellenőrizze a rendeltetési helyet.

Ha hibás rendeltetési hely jelenik meg a listában, koppintson a rendeltetési helyre, majd a [Törlés] gombra.

8

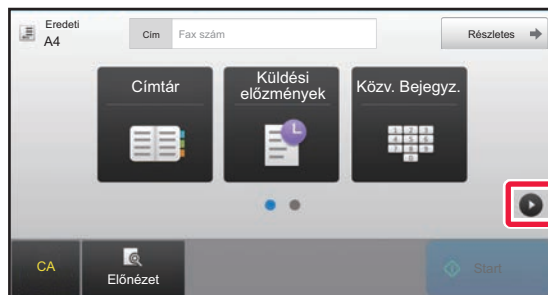

A képernyőváltáshoz és a beállítások kiválasztásához koppintson a gombra.

Szükség szerint változtassa meg a beállításokat. Egyszerű módban az alábbi funkciók kapcsolhatók be.

- Eredeti
- Megvilágítás
- Felbontás

Részletesebb beállítások kiválasztásához koppintson a [Részletes] gombra, és válassza ki a beállításokat normál módban.

► [FAX MÓD \(44. oldal\)](#)

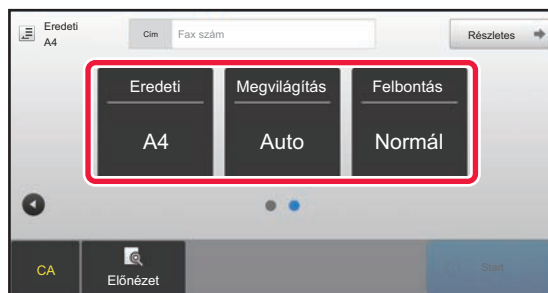

9

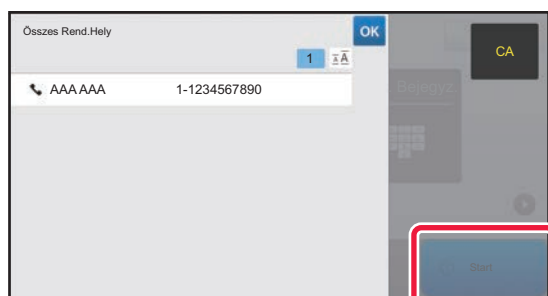

Koppintson a [Start] gombra.

A dokumentum előnézetének megtekintéséhez az  gombra koppintva térjen vissza az Egyszerű fax mód alapképernyőjéhez, és koppintson az [Előnézet] gombra.

► [ELŐNÉZETI KÉPERNYŐ \(15. oldal\)](#)

Lapolvasás törlése

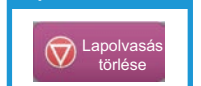



FAX MÓD

A fax módon belül két üzemmód érhető el: az egyszerű mód és a normál mód.

Az egyszerű mód olyan gyakran használt funkciókra korlátozott, amelyekkel a legtöbb faxolási feladat zökkenőmentesen elvégezhető.

Ha részletes beállításokat vagy speciális funkciókat szeretne kiválasztani, használja a normál módot.

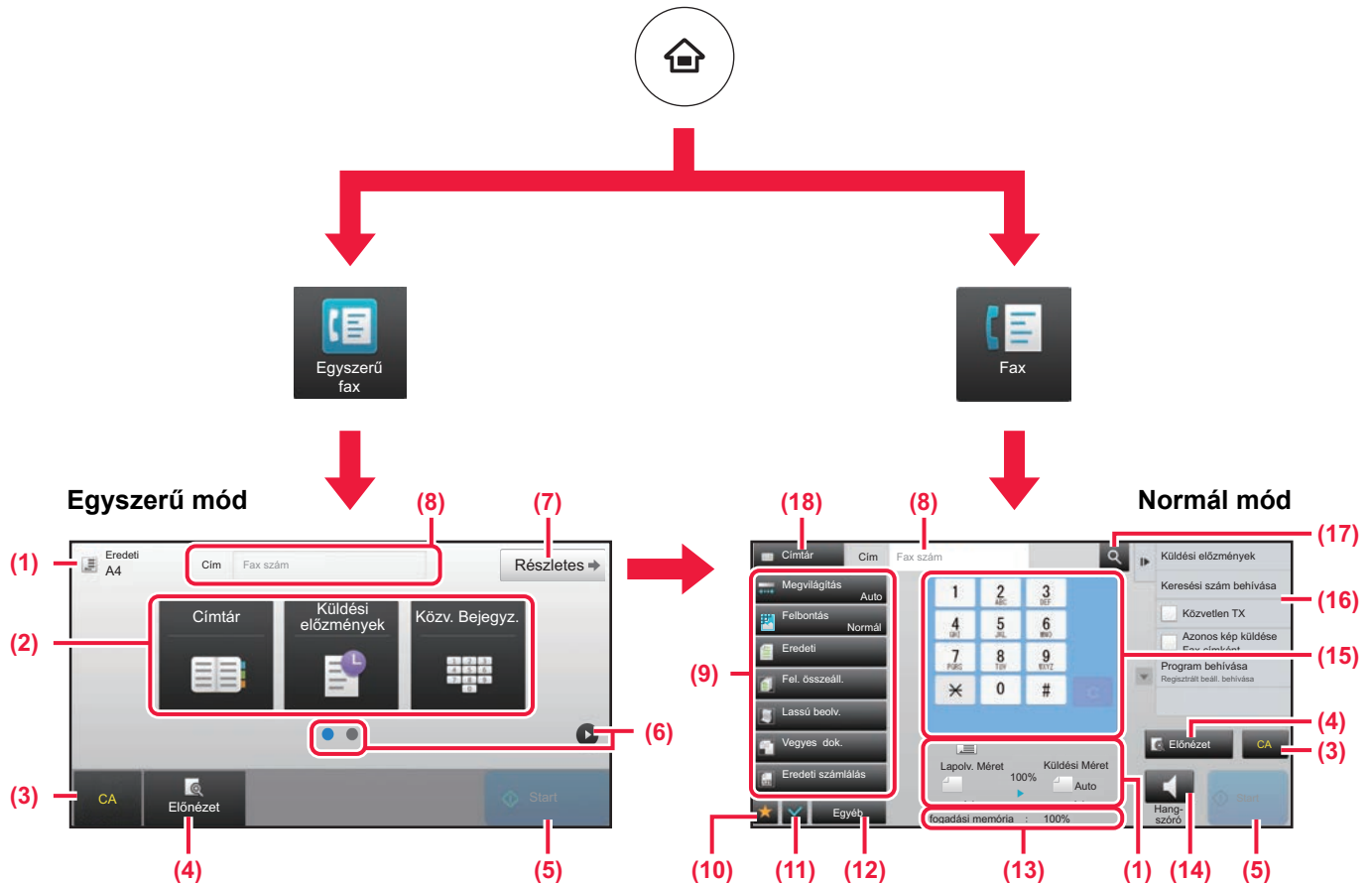

- (1) Megjeleníti az eredeti és az elküldendő adatok méretét.
- (2) Itt választható ki a cím és a használni kívánt funkció.

Funkció kiválasztása egyszerű módban
A "Beállítási mód" menüben válassza a [Rendszerbeállítások] → [Közös beállítások] → [Kezelési Beállítások] → [Egyszerű mód beállítások] → [Egyszerű fax] elemet.

- (3) Alaphelyzetbe állítja a beállításokat és a címet.
- (4) Beolvassa az eredeti, és előnézeti képet jelenít meg róla.
▶ [ELŐNÉZETI KÉPERNYŐ \(15. oldal\)](#)
- (5) A faxátvitel azonnal megkezdődik.
- (6) Itt lehet átváltani a parancsikonokat megjelenítő képernyők között.
- (7) Itt lehet átváltani normál módba.
- (8) Megjeleníti a rendeltetési hely faxszámát.
- (9) A faxoláshoz használható beállítási gombok.

- (10) Megjeleníti a funkciógombok listáját. A gyakran használt [Egyéb] funkciók is regisztrálhatók.
- (11) Itt ellenőrizhetők az aktuális beállítások.
- (12) Megjeleníti a fenti funkciógombokon kívüli gombok listáját.
▶ [A KÉSZÜLÉKEN HASZNÁLHATÓ FUNKCIÓK \(26. oldal\)](#)
- (13) Megmutatja a faxfogadáshoz rendelkezésre álló szabad memória mennyiségét.
- (14) Koppintson ide, ha kihangsúlyozott módban szeretne tárcsázni.
- (15) Itt adható meg a fax száma.
- (16) Megjeleníti a Fax módban használható funkciókat.
- (17) A cím keresésére szolgál.
- (18) Megjeleníti a címtárat.



LAPOLVASÓ

Ez a rész a hálózati lapolvasó funkció használatát és a lapolvasás mód alapvető műveletsorát ismerteti.

Az Internet fax funkció használatához az Internet fax bővítőkészlet szükséges.

▶ HÁLÓZATI LAPOLVASÓ FUNKCIÓ.....	46
▶ EREDETI BEOLVASÁSA	47
▶ LAPOLVASÁS MÓD.....	49



HÁLÓZATI LAPOLVASÓ FUNKCIÓ

A készülék hálózati lapolvasó funkciója a beolvasott képek változatos módszerekkel történő továbbítására használható. A hálózati lapolvasó funkció az alábbi módokkal rendelkezik. Adott mód használatához koppintson az üzemmód gombjára a kezdő képernyőn.

Lapolvasási módok



A képek e-mail címre küldéséhez használja ezt:

Lapolvasás E-mail-be

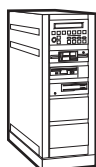

A képek FTP-kiszolgálóra történő feltöltéséhez használja ezt:

Szkennelés FTP-re



A képeknek a számítógépen lévő megosztott mappába küldéséhez használja ezt:

Képolvasás hálózati mappába

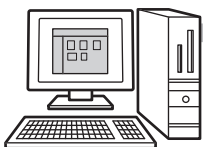

A képek meghatározott alkalmazásban történő feldolgozásához használja ezt:

Lapolvasás az Asztalra



Olvassa be az eredetit, majd...

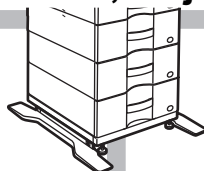

USB-memória mód

Használja ezt a módot a képek USB-memóriára mentéséhez.



Internet fax mód

Használja ezt a módot az internetes faxküldéshez.

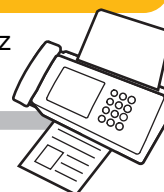

A készülék támogatja a Közvetlen SMTP használatát.

PC lapolvasás mód

Használja ezt a módot a fényképek beolvasásához és számítógépen történő javításához.



TWAIN-kompatibilis szoftver használható.

Adatbeviteli mód

Ha alkalmazáshoz kötött dokumentummegoldást kíván használni.





EREDETI BEOLVASÁSA

Az alábbiakban a lapolvasás alapvető működését mutatjuk be.

A műveletsor a beolvasott fájlok e-mailben, a címtárban tárolt e-mail címre történő küldését ismerteti.

1



Nyomja meg a [Főablak] gombot.

Megjelenik a kezdő képernyő.

2

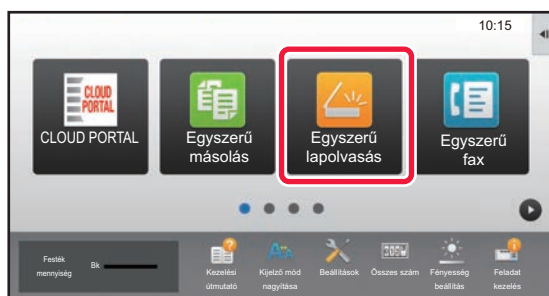

Koppintson az [Egyszerű lapolvasás] üzemmód ikonjára.

Megjelenik az Egyszerű lapolvasás mód képernyője.

3

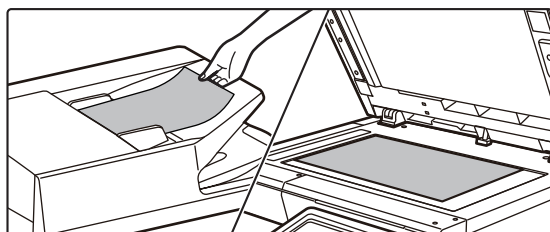

Helyezze be az eredetit.

Helyezze az eredetit az automatikus dokumentumadagoló tálcájába vagy a dokumentumüvegre.

► [EREDETIK BEHELYEZÉSE \(16. oldal\)](#)

4

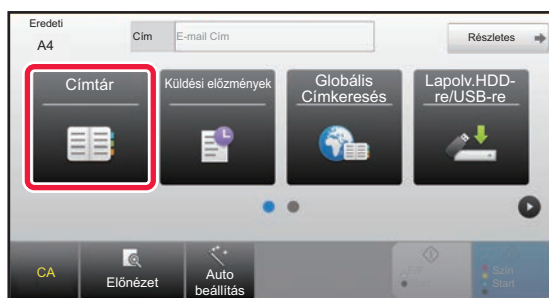

Koppintson a [Címtár] gombra.

5

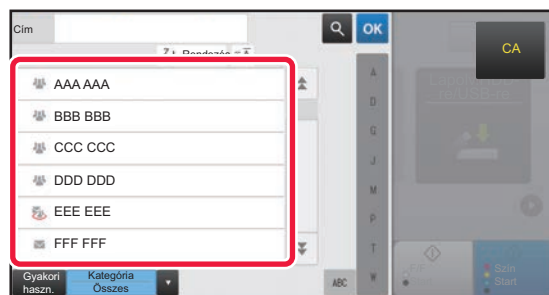

Koppintson a kívánt rendeltetési hely gombjára.

Az aktuális mód címeit a készülék azok közül a címek közül választja ki, amelyek jelölőnégyzetét bejelölték az adott rendeltetési hely regisztrálásakor. Ha egy címet sem regisztráltak bejelölt jelölőnégyzettel, koppintson az [Igen] gombra a megerősítő képernyőn, és válassza ki a kívánt címet. Másik rendeltetési hely hozzáadásához koppintson a rendeltetési hely gombjára.



6

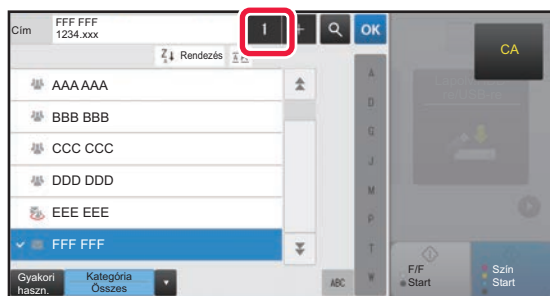

Koppintson az [Összes Rend.Hely] gombra.

Megjelenik a kiválasztott rendeltetési helyek listája.

7

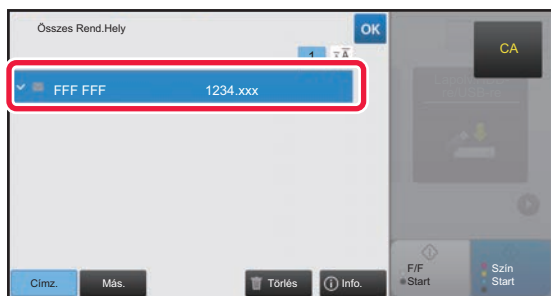

Ellenőrizze a rendeltetési helyet.

Ha hibás rendeltetési hely jelenik meg a listában, koppintson a rendeltetési helyre, majd a [Törlés] gombra.

8

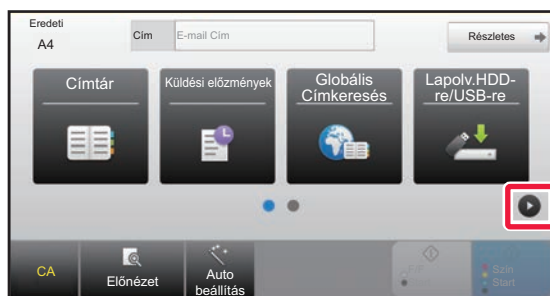

A képernyőváltáshoz és a beállítások kiválasztásához koppintson a [▶] gombra.

Szükség szerint változtassa meg a beállításokat.

Egyszerű módon az alábbi funkciók kapcsolhatók be.

- Eredeti
- Felbontás
- Fájlformátum
- Üres oldal Átugrás

Részletesebb beállítások kiválasztásához koppintson a [Részletes] gombra, és válassza ki a beállításokat normál módban.

▶ [LAPOLVASÁS MÓD \(49. oldal\)](#)

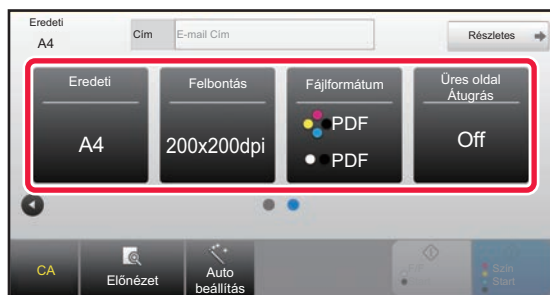



9

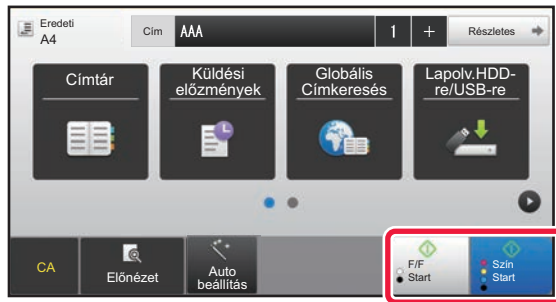

Koppintson a [Szín Start] vagy az [F/F Start] gombra.

- A gyári alapértelmezett állapotban a készülék a [Szín Start] gombra történő koppintáskor érzékeli, hogy az eredeti színes-e vagy fekete-fehér, és automatikusan átvált színes és a fekete-fehér bináris lapolvasás között. Ha az [F/F Start] gombra kattint, a készülék fekete-fehér bináris lapolvasást végez. A részleteket lásd a Felhasználói kézikönyvben.
- A dokumentum előnézetének megtekintéséhez az **OK** gombra koppintva térjen vissza az Egyszerű lapolvasás mód alapképernyőjéhez, és koppintson az [Előnézet] gombra.

► [ELŐNÉZETI KÉPERNYŐ \(15. oldal\)](#)

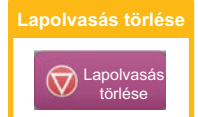

LAPOLVASÁS MÓD

A LAPOLVASÓ MÓD KIVÁLASZTÁSA

A kezdő képernyőn koppintson a kívánt lapolvasó mód ikonjára a lapolvasó mód alapképernyőjének megjelenítéséhez. Ha a használni kívánt gomb nem látható, koppintson a ◀ vagy ▶ gombra a képernyőváltáshoz.

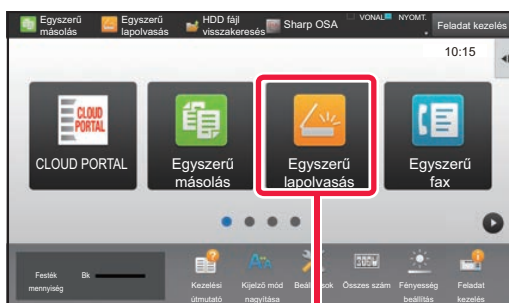

**Egyszerű
lapolvasás**

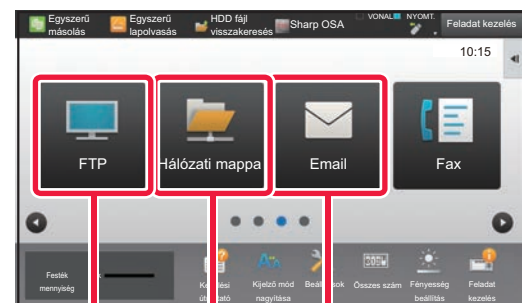
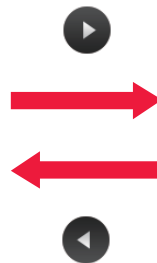

**Lapolvasás
FTP-re/az
Asztalra** **Lapolvasás
hálózati
mappába** **Lapolvasás
e-mailbe**





A LAPOLVASÓ MÓD ALAPKÉPERNYŐJE

A lapolvasó módon belül két üzemmód érhető el: az egyszerű mód és a normál mód.

Az egyszerű mód olyan gyakran használt funkciókra korlátozott, amelyekkel a legtöbb lapolvasási feladat zökkenőmentesen elvégezhető.

Ha részletes beállításokat vagy speciális funkciókat szeretne kiválasztani, használja a normál módot.

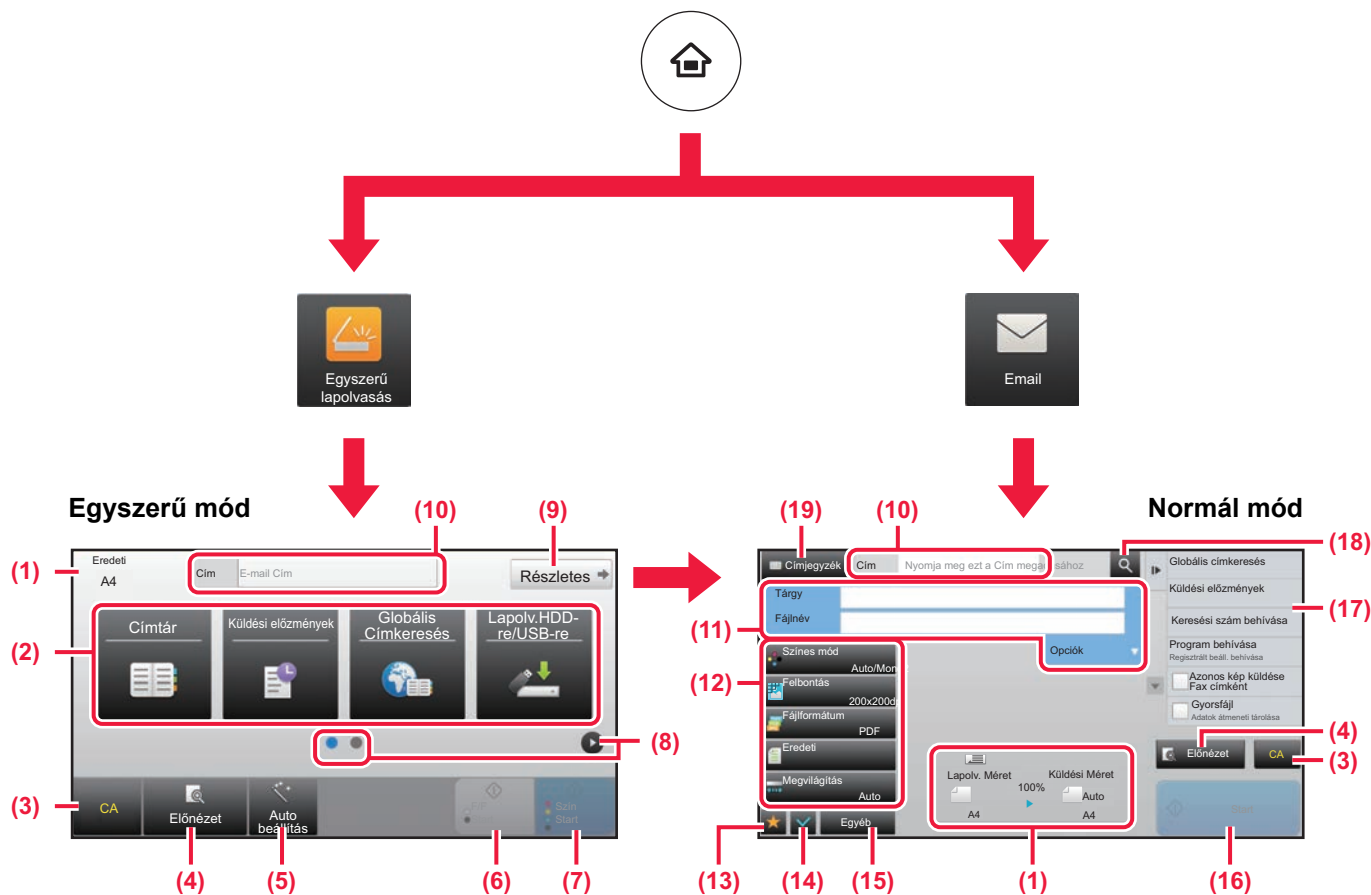

(1) Megjeleníti az eredeti és az elküldendő adatok méretét.

(2) Itt választható ki a cím és a használni kívánt funkció.

Funkció kiválasztása egyszerű módban

A "Beállítási mód" menüben válassza a [Rendszerbeállítások] → [Közös beállítások] → [Kezelési Beállítások] → [Egyszerű mód beállítások] → [Egyszerű lapolvasás] elemet.

(3) Alaphelyzetbe állítja a beállításokat és a címetek.

(4) Beolvassa az eredetit, és előnézeti képet jelenít meg róla.

▶ [ELŐNÉZETI KÉPERNYŐ \(15. oldal\)](#)

(5) Automatikusan beállítja az eredeti tájolását, felbontását és az üres oldalak kihagyását, a Kétoldalas beállítást, a Ferde PDF igazítás és a Mono2/Szürkeárnyalatos automatikus érzékelése funkciót.

(6) Elindítja a fekete-fehér beolvasást.

(7) Elindítja a színes beolvasást.

(8) Itt lehet átváltani a parancsikonokat megjelenítő képernyők között.

(9) Itt lehet átváltani normál módba.

(10) Koppintson erre gombra a szoftveres billentyűzet megjelenítéséhez.

(11) Itt adható meg a tárgy, a fájlnev és más elemek. A képernyő a lapolvasás típusától függően változó.

(12) A képküldéshez használható beállítási gombok.

(13) Megjeleníti a funkciógombok listáját. A gyakran használt [Egyéb] funkciók is regisztrálhatók.

(14) Itt ellenőrizhetők az aktuális beállítások.

(15) Megjeleníti a fenti funkciógombokon kívüli gombok listáját.

▶ [A KÉSZÜLÉKEN HASZNÁLHATÓ FUNKCIÓK \(26. oldal\)](#)

(16) Megkezdődik az átvitel.

(17) Megjeleníti a Képküldés módban használható funkciókat.

(18) A cím keresésére szolgál.

(19) Megjeleníti a címtárat



DOKUMENTUMTÁROLÁS

A dokumentumtárolás funkció a dokumentum vagy nyomtatási kép merevlemezen történő tárolására szolgál a másolási, nyomtatási vagy más feladatok végrehajtásakor. A mentett fájlt később kinyomtathatja, vagy más műveletet is végezhet vele. Ez a rész számos dokumentumtárolási funkciót bemutat.

- ▶ **MIRE JÓ A DOKUMENTUMTÁROLÁS FUNKCIÓ?..... 52**
- ▶ **CSAK DOKUMENTUM MENTÉSE (Lapolvasás merevlemezre)... 53**
- ▶ **MENTETT FÁJL NYOMTATÁSA 56**



MIRE JÓ A DOKUMENTUMTÁROLÁS FUNKCIÓ?

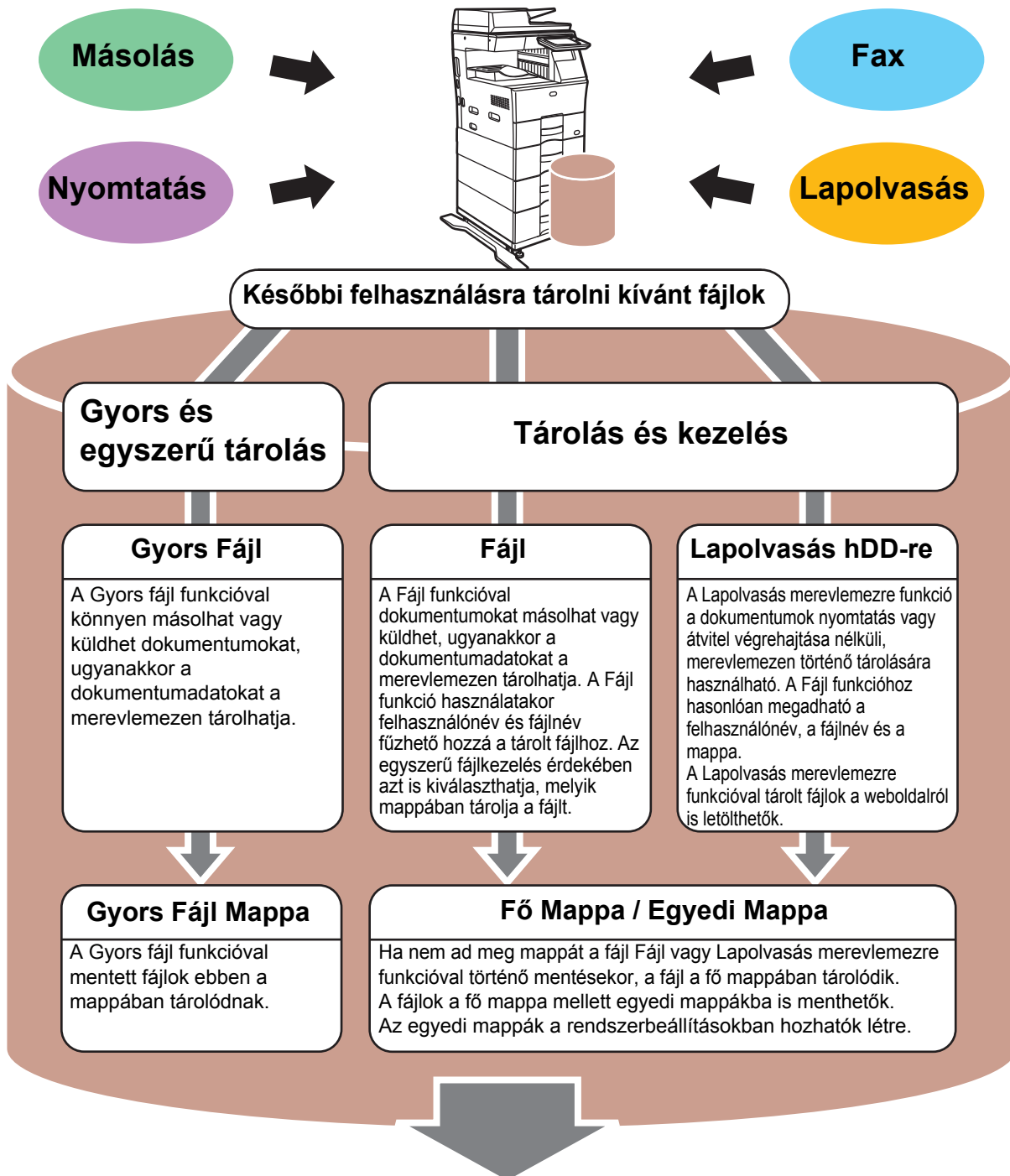

A tárolt fájlokat szükség esetén bármikor kinyomtathatja vagy továbbíthatja.
A nyomtató-illesztőprogrammal tárolt fájlok nem továbbíthatók.
(A fájl továbbítható, ha "RIP formátumból" "RGB" formátumba alakítja át.)



CSAK DOKUMENTUM MENTÉSE (Lapolvasás merevlemezre)

A Lapolvasás merevlemezre funkcióval a fő mappába vagy egyedi mappába mentheti a beolvasott dokumentumokat. Ez a funkció nyomtatásra vagy küldésre nem használható.

Az alábbiakban a dokumentumok fő mappában történő tárolásának műveletsorát ismertetjük.

Egyedi mappába történő mentéshez koppintson a kezdő képernyőn a [HDD fájl visszakeresés] gombra, koppintson a műveleti panelen a [Lapolvasás HDD-re] elemre, és válassza ki a mentési beállításokat. Bővebb információ a Felhasználói kézikönyvben.

Mentés Egyszerű lapolvasás funkcióval

A fájlok a fő mappába vagy a Saját mappába menthetők (ha a felhasználói hitelesítés engedélyezett).

1



Nyomja meg a [Főablak] gombot.

Megjelenik a kezdő képernyő.

2

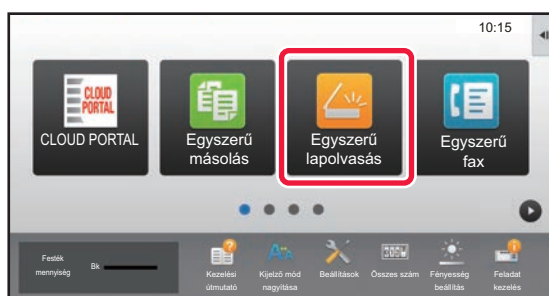

Koppintson az [Egyszerű lapolvasás] üzemmód ikonjára.

3

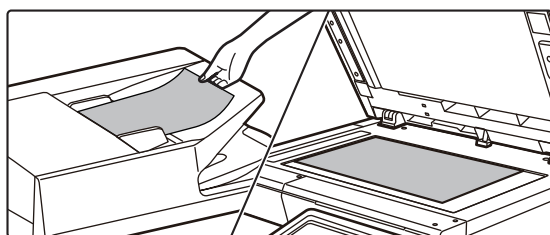

Helyezze be az eredetit.

Helyezze az eredetit az automatikus dokumentumadagoló tálcájába vagy a dokumentumüvegre.

► [EREDETIK BEHELYEZÉSE \(16. oldal\)](#)

4

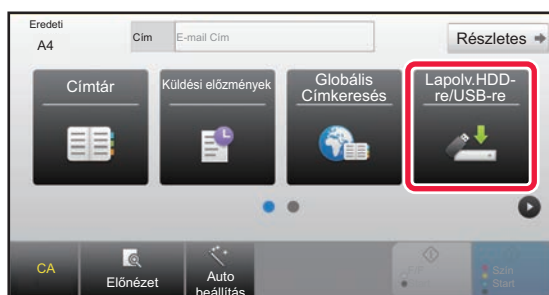

Koppintson a [Lapolv.HDD- re/USB-re] gombra.





5

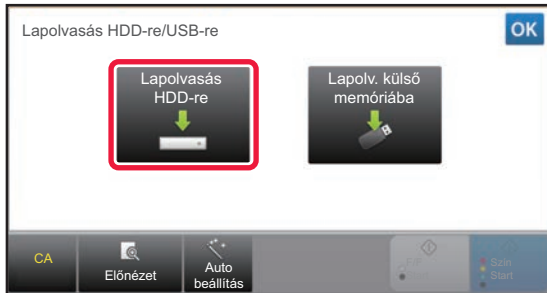

Koppintson a [Lapolvasás HDD-re] gombra.

6

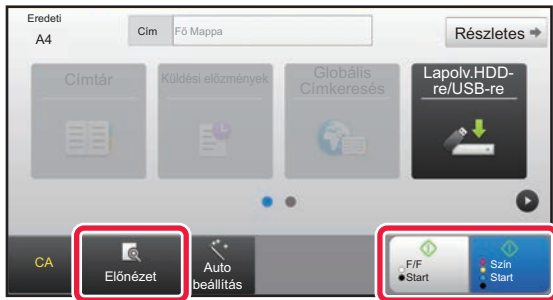

Koppintson a [Szín Start] vagy az [F/F Start] gombra.

A dokumentum előnézetének megtekintéséhez, érintse meg az [Előnézet] gombot.

► [ELŐNÉZETI KÉPERNYŐ \(15. oldal\)](#)

Lapolvasás törlése

Lapolvasás törlése



Beolvasás USB-memóriaeszközre

1

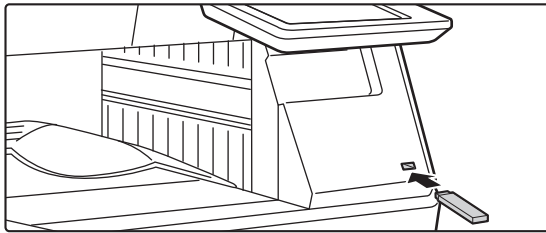

Csatlakoztassa az USB-memóriaeszközt a készülékhez.

Legfeljebb 32 GB kapacitású FAT32 vagy NTFS USB memóriaeszközt használjon.

2

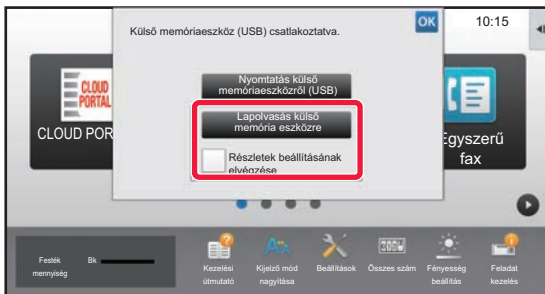

Ha megjelenik a művelet kiválasztására szolgáló képernyő, koppintson a [Lapolvasás külső memória eszközre] gombra.

- Ha normál módban ki szeretné választani a részletes beállításokat, jelölje be a [Részletek beállításának elvégzése] jelölőnégyzetet .
- ▶ [A LAPOLVASÓ MÓD ALAPKÉPERNYŐJE \(50. oldal\)](#)
- Ha megnyílik a Lapolv.HDD-re/USB-re képernyő, ez a képernyő nem jelenik meg.

3

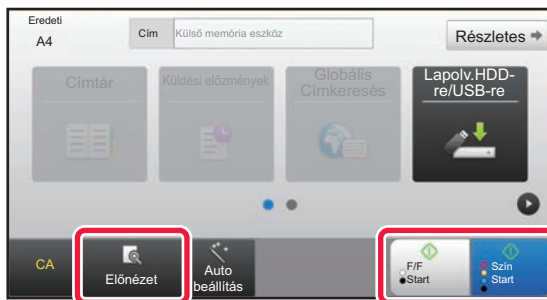

Koppintson a [Szín Start] vagy az [F/F Start] gombra.

A dokumentum előnézetének megtekintéséhez, érintse meg az [Előnézet] gombot.

- ▶ [ELŐNÉZETI KÉPERNYŐ \(15. oldal\)](#)



4

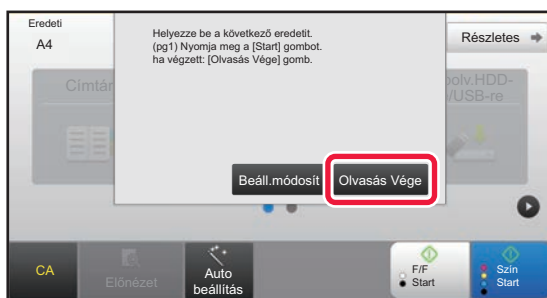

Az összes eredeti beolvasása után koppintson az [Olvásás Vége] gombra.

Ha az eredetit az automatikus dokumentumadagolóval olvassa be, ez a képernyő nem jelenik meg.

5

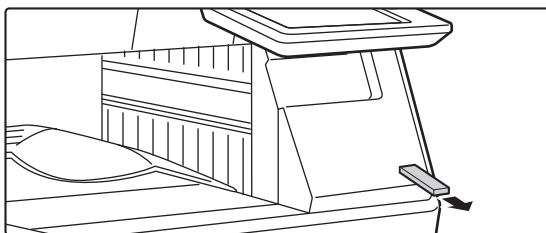

Ellenőrizze az [Adatküldés befejeződött.] üzenetet, és távolítsa el az USB-memóriaeszközt a készülékből.





MENTETT FÁJL NYOMTATÁSA

A dokumentumtárolás funkcióval tárolt fájlok visszakereshetők és kinyomtathatók vagy továbbíthatók. Az USB-memóriaeszközre vagy megosztott mappába mentett fájlok is kinyomtathatók. Az alábbiakban a fő mappába mentett "Copy_20201010_112030" fájl nyomtatásának lépéseit ismertetjük.

1



Nyomja meg a [Főablak] gombot.

Megjelenik a kezdő képernyő.

2

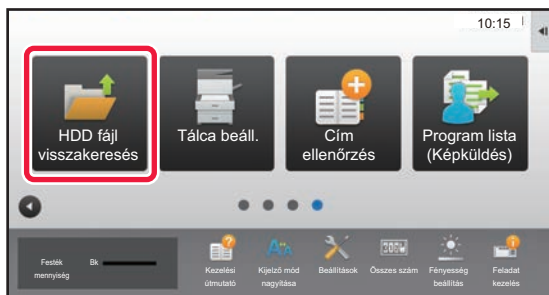

Koppintson a [HDD fájl visszakeresés] üzemmód ikonjára.

3

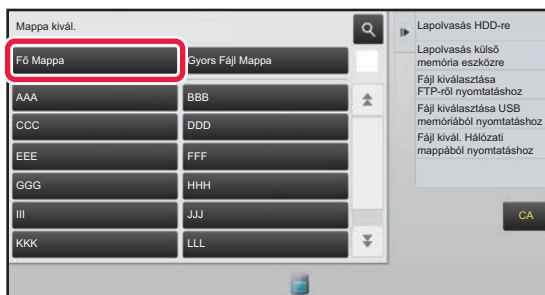

Válassza ki a fájlt, és nyomtassa ki.

(1) Koppintson a [Fő Mappa] gombra.

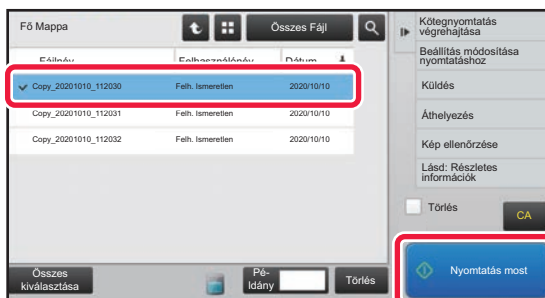

(2) Koppintson a nyomtatni kívánt fájl gombjára.

Ez esetben koppintson a "Copy_20201010_112030" gombra.

A nyomtatott kép előnézeti képének ellenőrzéséhez koppintson az [Kép ellenőrzése] gombra a műveleti panelen.

Ha a nyomtatás után törölni szeretné a fájlt, koppintson a műveleti panelen az [Törölés] jelölőnégyzetre, hogy jelenjen meg.

(3) Koppintson az [Nyomtatás most] gombra.



BEÁLLÍTÁS MÓD

A beállítási mód lehetővé teszi, hogy a készülék működését a munkahelye igényeinek megfelelően módosítsa. Ez a rész röviden bemutatja a beállítási mód több beállítását. A rendszerbeállítások részletes ismertetését lásd a Felhasználói kézikönyv "BEÁLLÍTÁS MÓD" című fejezetében.

▶ BEÁLLÍTÁSI MÓD	58
------------------------	----



BEÁLLÍTÁSI MÓD

A beállítási mód képernyőjén beállítható a dátum és a pontos idő, tárolhatók a fax és a lapolvasás rendeltetési helyei, dokumentumtárolási mappák hozhatók létre, valamint a készülék működésével kapcsolatos különféle egyéb beállítások is megadhatók.

Az alábbiakban a beállítási mód képernyőjének megnyitási eljárását és a képernyőn látható elemeket ismertetjük.

A BEÁLLÍTÁSI MÓD MEGJELENÍTÉSE A KÉSZÜLÉKEN

1



Nyomja meg a [Főablak] gombot.

Megjelenik a kezdő képernyő.

2

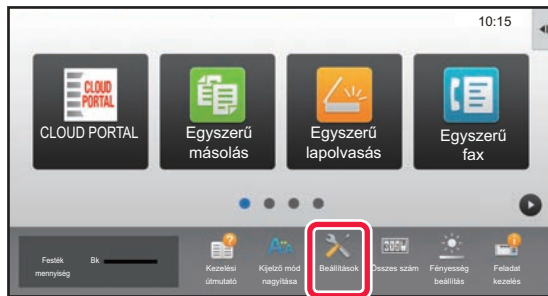

Koppintson a [Beállítások] gombra.

Megjelenik a beállítási mód képernyője.

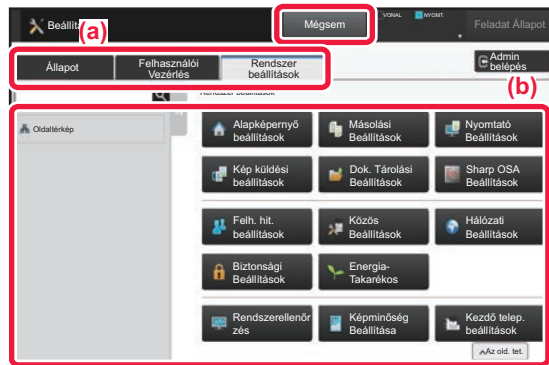

Koppintson a beállítani kívánt elemre a menülapon (a) vagy a beállítómenüben (b).

A beállítási módból történő kilépéshez koppintson a [Mégsem] gombra.

► [Beállítási mód rendszergazda bejelentkezése esetén \(60. oldal\)](#)



A BEÁLLÍTÁSI MÓDBAN ELÉRHETŐ LEHETŐSÉGEK

A beállítási módban a következő beállításokat konfigurálhatja.

Előfordulhat, hogy egyes beállítások nem jelennek meg a készülék érintőképernyőjén vagy a számítógép böngészőjében. Lehetséges, hogy bizonyos beállítások a készülék és a telepített kiegészítő berendezések műszaki jellemzői miatt nem jelennek meg.

Menü	Áttekintés
Állapot	A papírtálcák adatait és az eszközinformációkat jeleníti meg.
Címtár	A címtár szerkesztésére használható.
Dokumentum műveletek	A Dokumentumtárolás funkcióval végezhető fájlműveletekre használható.
Felhasználói Vezérlés	A felhasználói hitelesítés engedélyezése esetén ez a funkció használható a felhasználók tárolására, szerkesztésére és törlésére.
Rendszerbeállítások	A készülék fő beállításai, például a dátumbeállítások és a papírtálca-beállítások konfigurálására szolgál. A következő beállításokat adhatja meg.
Saját képernyő beállítások	Kiválaszthatja a készülék kezdő képernyőjének beállításait, többek között módosíthatja a kezdő képernyő hátterét.
Másolási beállítások	Kiválaszthatja a másolási beállításokat.
Nyomtató beállítások	Kiválaszthatja a nyomtatási beállításokat.
Képküldési beállítások	A képküldés, például a fax és a Lapolvasás e-mailbe beállításainak konfigurálására szolgál.
Dokumentum Tárolási Beállítások	Kiválaszthatja a dokumentumtárolási beállításokat.
Sharp OSA Beállítások	Kiválaszthatja a Sharp OSA beállításokat.
Felhasználó-hitelesítés beállítások	Konfiguráljon felhasználói hitelesítés módot. Alternatív megoldásként konfigurálhat IC-kártyát.
Közös beállítások	Konfigurálhatja a készülék beállításait, például a dátumbeállításokat és a tálcabeállításokat.
Hálózati beállítások	Konfigurálhatja a hálózati beállításokat, például az Interfész Beállítások és a NAS beállításait.
Biztonsági Beállítások	Konfigurálhatja a készülék biztonsági beállításait, például a hitelesítést és a rendszergazda jelszót.
Energiatakarékos	A készülék energiafelhasználása az Eco mód beállítással csökkenthető.
Rendszerellenőrzés	Konfigurálhatja a gép biztonsági mentését és a feladatnapló beállításokat.
Képminőség beállítás	Képbeállítást hajthat végre a készüléken.
Kezdő telepítési beállítások	Erre a beállítás csoportra a készülék üzembe helyezésekor van szükség.





Beállítási mód rendszergazda bejelentkezése esetén

A rendszergazda a vendégek vagy felhasználók számára elérhető beállításoknál magasabb szintű beállításokat konfigurálhat.

Ha a felhasználói hitelesítés engedélyezett, a bejelentkezett felhasználó jogosultságai alapján a rendszergazda jelszó megadása nélkül is engedélyezett lehet a beállítás. A beállítások állapotáról érdeklődjön a készülék rendszergazdájánál.

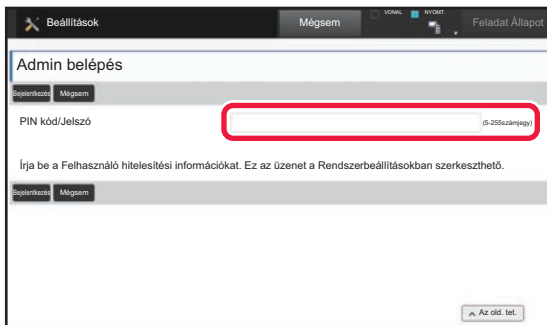

Ha beállítási módban olyan elemet választ ki, amely rendszergazda bejelentkezését igényli, megjelenik a rendszergazda bejelentkezési képernyője.

A beállítási módban rendszergazda bejelentkezése esetén elérhető elemeket lásd a Felhasználói kézikönyv "BEÁLLÍTÁS MÓD" című fejezetében.

Megjegyzések

- Az Ön által használt operációs rendszerre vonatkozó információkhoz olvassa el az operációs rendszer használati utasítását, vagy alkalmazza az online Súlyó funkciót.
- A Windows környezetben használatos képernyők és eljárások ismertetése elsősorban Windows 10® rendszerre vonatkozik. A képernyők az operációs rendszer vagy a használt alkalmazás verziójától függően eltérőek lehetnek.
- A macOS környezetben használatos képernyők és eljárások magyarázata a macOS 10.12 verziójára vonatkozik macOS esetében. A képernyők az operációs rendszer vagy a használt alkalmazás verziójától függően eltérőek lehetnek.
- Ahol "MX-xxxx" látható a kézikönyvben, az "xxxx" karaktersort helyettesítse az Ön által használt típus nevével.
- A kézikönyv elkészítése különös gondossággal történt. Amennyiben valamilyen észrevétele vagy aggálya van a kézikönyvvel kapcsolatban, forduljon a viszonteladóhoz vagy a legközelebbi hivatalos SHARP szervizhez.
- A termék szigorú minőség-ellenőrzési és átvizsgálási eljáráson esett át. Abban a valószínűtlen esetben, ha hibát vagy más problémát fedezne fel, forduljon a viszonteladóhoz vagy a legközelebbi hivatalos SHARP szervizhez.
- A törvényben foglalt eseteken kívül a SHARP nem felelős a termék vagy opcionális kiegészítőinek használata során fellépő hibákért, a termék és opcionális kiegészítőinek helytelen használatából adódó vagy egyéb meghibásodásokért, valamint a termék használata során bekövetkezett semmilyen kárért.

Figyelem!

- A kézikönyv tartalmának előzetes írásbeli engedély nélküli sokszorosítása, átdolgozása vagy lefordítása tilos, kivéve amennyiben a szerzői jogi törvények ezt engedélyezik.
- A kézikönyvben olvasható minden információ előzetes tájékoztatás nélkül megváltozhat.

A kézikönyvben látható ábrák, kezelőpanel és érintőpanel

A kiegészítő berendezések általában opcionálisak, azonban néhány típus esetében bizonyos kiegészítő berendezések az alapfelszereltség részei.

A használati utasításban szereplő magyarázatok feltételezik, hogy az MX-B456W készülékre felszerelték a papírfiókot.

Egyes funkciók és műveletsorok esetében a leírások azt feltételezik, hogy a fentiekben kívüli berendezéseket is felszerelték.

A kézikönyvben látható képernyők, üzenetek és gombnevek a termék fejlesztése és módosítása következtében eltérhetnek a tényleges készüléken lévőktől.

SHARP[®]
SHARP CORPORATION