

Краткое справочное руководство

Печать

Печать с компьютера

Примечание: Для этикеток, открыток и конвертов перед печатью документа следует установить формат и тип бумаги на принтере.

- 1 Из окна документа, предназначенного для печати, откройте диалоговое окно "Печать".
- 2 При необходимости настройте параметры.
- 3 Распечатайте документ.

Печать с мобильного устройства

Печать с мобильного устройства с помощью AirPrint



Программа AirPrint — это решение мобильной печати, которое позволяет выполнять печать непосредственно с устройства Apple на любом принтере с поддержкой AirPrint.

Примечания.

- Убедитесь, что устройство Apple и принтер подключены к одной и той же сети. Если в сети несколько беспроводных концентраторов, убедитесь, что оба устройства подключены к одной подсети.

- Это приложение совместимо только с некоторыми устройствами Apple.



- 1 На мобильном устройстве выберите документ в диспетчере файлов или запустите совместимое приложение.
- 2 Коснитесь значка «Поделиться», затем коснитесь **Печать**.
- 3 Выберите принтер.
При необходимости настройте параметры.
- 4 Распечатайте документ.

Печать с мобильного устройства с помощью Wi-Fi Direct®

Wi-Fi Direct® это служба печати, с помощью которой можно выполнять печать на любом принтере с поддержкой Wi-Fi Direct.

Примечание: Убедитесь, что мобильное устройство подключено к беспроводной сети принтера. Подробнее см. ["Подключение мобильного устройства к принтеру" на стр. 6.](#)

- 1 С вашего мобильного устройства запустите совместимое приложение или выберите документ в диспетчере файлов.
- 2 В зависимости от модели мобильного устройства выполните следующее:

- Коснитесь  > **Печать**.
- Коснитесь  > **Печать**.
- Коснитесь  > **Печать**.

- 3 Выберите принтер, затем настройте параметры, если необходимо.
- 4 Распечатайте документ.

Печать конфиденциальных и других отложенных заданий

Для пользователей Windows

- 1 Открыв документ, выберите **Файл > Печать**.

- 2 Выберите **Свойства, Предпочтения, Параметры** или **Настройка**.

- 3 Выберите **Удерживать после печати**.







- 4 Выберите **Удерживать после печати**, затем присвойте имя пользователя.

- 5 Выберите тип задания на печать (конфиденциальное, с повтором, с резервированием или с проверкой).
Если вы выбрали конфиденциальное задание, введите четырехзначный PIN-код.





- 6 Нажмите **ОК** или **Печать**.

- 7 На панели управления принтера активируйте задание на печать.

- Для доступа к заданиям на конфиденциальную печать перейдите к:

Отложенные задания >  > выберите имя пользователя >  > **Конфиденциальные** >  > введите PIN-код >  > выберите задание на печать >  > настройте параметры >  > **Печать** > 

- Для доступа к другим заданиям печати перейдите к:

Отложенные задания >  > выберите имя пользователя >  > выберите задание на печать >  > настройте параметры >  > **Печать** > 

Для пользователей Macintosh

- 1 При открытом документе выберите **Файл > Печать**.

- 2 В меню «Предварительный просмотр» или «Носитель и качество» выберите **Печать по PIN-коду**.

- 3 Активируйте **Печать по PIN-коду**, затем введите четырехзначный PIN-код.

- 4 Нажмите **Печать**.

- 5 На панели управления принтера активируйте задание на печать. Выберите:

Отложенные задания > **OK** > выберите имя компьютера > **OK** > **Конфиденциальные** > **OK** > введите PIN-код > **OK** > выберите задание на печать > **OK** > Печать > **OK**

Обслуживание принтера

Подключение кабелей

⚠ ВНИМАНИЕ – ОПАСНОСТЬ ПОРАЖЕНИЯ ЭЛЕКТРИЧЕСКИМ ТОКОМ! Во избежание поражения электрическим током не устанавливайте устройство и не выполняйте никаких электрических или кабельных соединений (питания, факса или телефонной линии) во время грозы.

⚠ ВНИМАНИЕ – ВОЗМОЖНОСТЬ ТРАВМЫ! Во избежание возгорания или поражения электрическим током подключайте кабель питания к заземленной электророзетке с соответствующими характеристиками, доступ к которой не затруднен.

⚠ ВНИМАНИЕ – ВОЗМОЖНОСТЬ ТРАВМЫ! Во избежание поражения электрическим током следует использовать только кабель питания из комплекта поставки устройства или сменный кабель, одобренный изготовителем.

Предупреждение – Риск повреждения! Во избежание потери данных или некорректной работы принтера не прикасайтесь к кабелю USB, сетевому беспроводному адаптеру, а также к указанным участкам на принтере, когда выполняется печать.

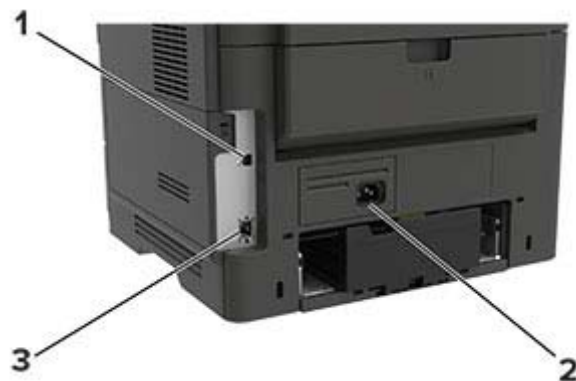

	Использовать	Назначение
1	Порт USB принтера	Подключите принтер к компьютеру.
2	Разъем кабеля питания	Подключите принтер к электророзетке.
3	порт Ethernet	Подключите принтер к проводной сети.

Замена картриджа

1 Откройте дверцу A.

Предупреждение – Риск повреждения! Для предотвращения повреждения от электростатического разряда коснитесь любой открытой металлической части корпуса принтера, прежде чем открыть или дотронуться до внутренних частей принтера.

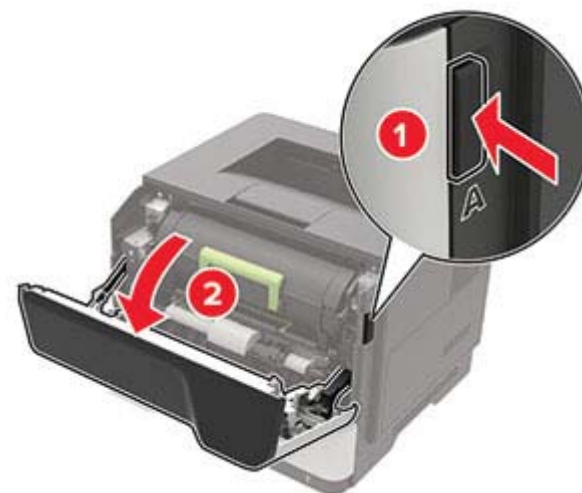

2 Извлеките использованный картридж с тонером.

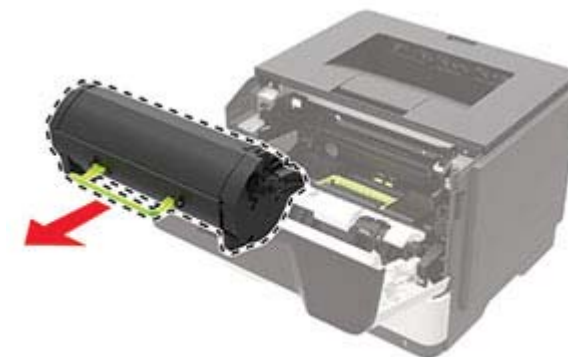

- 3 Распакуйте новый картридж с тонером, а затем три раза встряхните его, чтобы распределить тонер внутри.



- 4 Установите новый картридж с тонером.

Примечание: Руководствуйтесь по стрелкам внутри принтера.

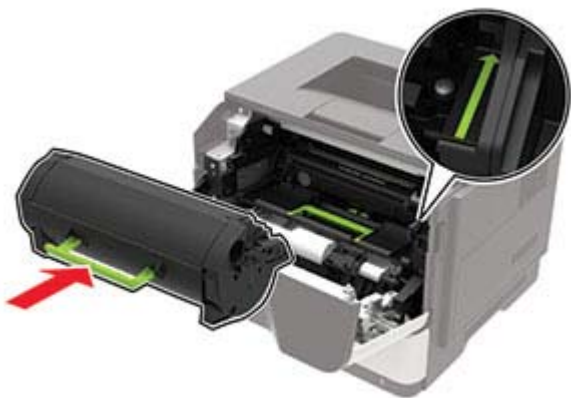

- 5 Закройте дверцу А.

Загрузка бумаги в лотки

ВНИМАНИЕ – ОПАСНОСТЬ ОПРОКИДЫВАНИЯ! Для уменьшения риска нестабильной работы оборудования загружайте каждый лоток отдельно. Остальные лотки держите закрытыми до тех пор, пока они не понадобятся.

- 1 Отсоедините лоток.

Примечание: Не отсоединяйте лотки от принтера во время работы принтера во избежание замятий бумаги.



- 2 Отрегулируйте направляющие по формату загружаемой бумаги.

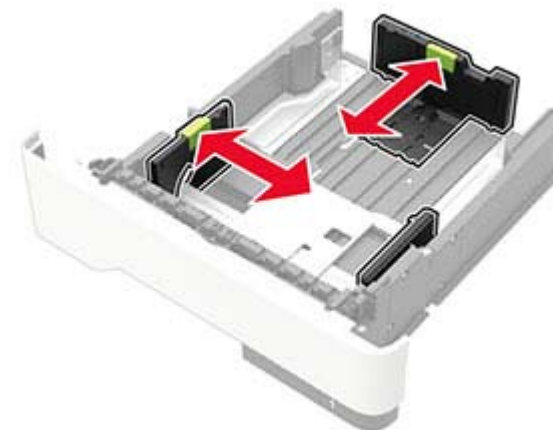

- 3 Перед загрузкой изогните стопку бумаги в разные стороны, пролистайте ее и выровняйте края.



- 4 Загрузите стопку бумаги лицевой стороной вниз, затем убедитесь, что боковые направляющие плотно прилегают к бумаге.



Примечания.

- Для выполнения односторонней печати положите фирменные бланки лицевой стороной вниз и верхним краем листа к передней стенке лотка.
 - Для выполнения двусторонней печати положите фирменные бланки лицевой стороной вверх, нижним краем к передней части лотка.
 - Не задвигайте бумагу в лоток.
 - Во избежание сбоев при подаче высота стопки не должна превышать отметку уровня максимальной загрузки бумаги.
- 5 Вставьте лоток.
Если необходимо, установите на панели управления формат и тип бумаги в соответствии с загруженной бумагой.

Загрузка в многоцелевое устройство подачи

- 1 Откройте многоцелевое устройство подачи.

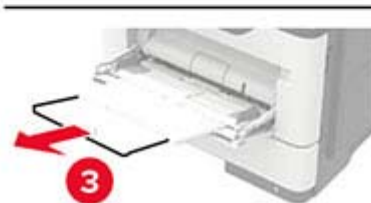

- 2 Отрегулируйте направляющие по формату загружаемой бумаги.



- 3 Перед загрузкой изогните стопку бумаги в разные стороны, пролистайте ее и выровняйте края.



- 4 Загрузите бумагу стороной для печати вверх.

Примечания.

- Для выполнения односторонней печати загружайте фирменные бланки лицевой стороной вверх и верхним краем листа по направлению к передней стороне лотка.
- Для выполнения двусторонней печати положите печатные бланки лицевой стороной вниз и нижним краем листа к передней стенке лотка.
- Загрузите конверты в левую часть клапаном вниз.
- Загрузите европейские конверты клапанами вниз и в сторону принтера.

Предупреждение – Риск повреждения! Запрещается печатать на конвертах с марками, застежками, защелками, окнами, рельефным покрытием и самоклеящимися полосками.

- 5 На панели управления задайте тип и формат бумаги в соответствии загруженной.

Задание формата и типа бумаги

- 1 На панели управления принтера выберите:

Параметры > **OK** > Бумага > **OK** > Конфигурация лотка > **OK** > Формат/тип бумаги > **OK** > выберите устройство подачи бумаги

- 2 Задайте формат и тип бумаги.

Установка программного обеспечения принтера

- 1 Получите копию установочного пакета программы.
- С нашего веб-сайта.

- В месте покупки принтера.
- 2 Запустите установочный пакет программы и следуйте указаниям.
 - 3 Для пользователей Macintosh: добавить принтер.

Примечание: Для компьютеров Macintosh с macOS версии 10.7 или более поздней не требуется устанавливать драйвер для печати на принтере с поддержкой AirPrint.

Обновление микропрограммного обеспечения

Для повышения производительности принтера и устранения неполадок регулярно обновляйте микропрограммное обеспечение принтера.

Подробнее об обновлении микропрограммного обеспечения можно узнать у торгового представителя.

- 1 Откройте веб-браузер и в поле адреса введите IP-адрес принтера.

Примечания.

- IP-адрес принтера указан на начальном экране принтера. IP-адрес отображается в виде четырех наборов цифр, разделенных точками, например 123.123.123.123.
 - Если используется прокси-сервер, временно отключите его, чтобы обеспечить правильную загрузку веб-страницы.
- 2 Нажмите **Параметры > Устройство > Обновить микропрограммное обеспечение.**
 - 3 Выполните одно из следующих действий.
 - Нажмите **Проверить наличие обновлений > Принимаю, начать обновление.**
 - Загрузите флэш-файл.
 - а Перейдите к флэш-файлу.
 - б Нажмите **Загрузить > Пуск.**

Добавление принтеров к компьютеру

Прежде чем начать, выполните следующее:

- Подключите принтер и компьютер к одной сети. Для получения дополнительной информации о подключении

принтера к сети см. [“Подключение принтера к сети Wi-Fi” на стр. 6.](#)

- Подключите компьютер к принтеру. Для получения дополнительной информации см. [“Подключение компьютера к принтеру” на стр. 6.](#)
- Подключите принтер к компьютеру с помощью кабеля USB. Для получения дополнительной информации см. [“Подключение кабелей” на стр. 2.](#)

Примечание: Кабель USB продается отдельно.

Для пользователей Windows

- 1 Установите драйвер печати на компьютер.

Примечание: Для получения дополнительной информации см. [“Установка программного обеспечения принтера” на стр. 4.](#)

- 2 Откройте **Принтеры и сканеры**, а затем нажмите **Добавить принтер или сканер.**

- 3 В зависимости от способа подключения принтера выполните следующее:

- Выберите принтер в списке, а затем нажмите **Добавить устройство.**
- Нажмите **Показать принтеры Wi-Fi Direct**, выберите принтер, а затем нажмите **Добавить устройство.**
- Нажмите **Необходимый принтер отсутствует в списке**, а затем в окне «Установка принтера» выполните следующее:
 - а Выберите **Добавить принтер по его TCP/IP-адресу или имени узла**, а затем нажмите **Далее.**
 - б В поле «Имя или IP-адрес» введите IP-адрес принтера, а затем нажмите **Далее.**

Примечания.

- IP-адрес принтера указан на начальном экране принтера. IP-адрес отображается в виде четырех наборов цифр, разделенных точками, например 123.123.123.123.
 - Если используется прокси-сервер, временно отключите его, чтобы обеспечить правильную загрузку веб-страницы.
- а Выберите драйвер печати, а затем нажмите **Далее.**
 - г Выберите **Использовать уже установленный драйвер (рекомендуется)**, а затем нажмите **Далее.**
 - д Укажите имя принтера, а затем нажмите **Далее.**

- е Выберите опцию общего доступа к принтеру, а затем нажмите **Далее.**
- ж Нажмите кнопку **Готово.**

Для пользователей Macintosh

- 1 На компьютере откройте **Принтеры и сканеры.**
- 2 Нажмите **+**, а затем выберите принтер.
- 3 В меню «Использовать» выберите драйвер печати.

Примечания.

- Для использования драйвера печати Macintosh выберите **AirPrint** или **Secure AirPrint.**
 - Если вам требуются пользовательские функции печати, выберите драйвер печати производителя. Инструкции по установке драйвера см. в разделе [“Установка программного обеспечения принтера” на стр. 4.](#)
- 4 Добавьте принтер.

Настройка Wi-Fi Direct

Wi-Fi Direct® — это технология однорангового соединения на основе Wi-Fi, которая позволяет беспроводным устройствам подключаться напрямую к принтеру с поддержкой Wi-Fi Direct без использования беспроводной точки доступа (беспроводного маршрутизатора).

- 1 На панели управления принтера выберите:

Параметры > Сеть/Порты > Wi-Fi Direct

При использовании моделей принтеров без сенсорного

экрана нажимайте  для перемещения между параметрами.

- 2 Настройте параметры.

- **Включить Wi-Fi Direct** — позволяет принтеру предоставлять широковещательный доступ к сети Wi-Fi Direct.
- **Имя Wi-Fi Direct** — позволяет назначить имя сети Wi-Fi Direct.
- **Пароль Wi-Fi Direct** — позволяет назначить пароль для согласования безопасности беспроводной сети при использовании однорангового соединения.
- **Показывать пароль на странице параметров** — обеспечивает отображение пароля на «Странице сетевых параметров».

- **Автоматически принимать запросы Push Button** — позволяет принтеру автоматически принимать запросы на подключение.

Примечание: Автоматический прием запросов Push Button небезопасен.

Примечания.

- По умолчанию пароль сети Wi-Fi Direct не отображается на дисплее принтера. Чтобы посмотреть пароль, включите значок просмотра пароля. На панели управления выберите **Параметры > Безопасность > Разное > Включить отображение пароля/PIN-кода**.
- Чтобы узнать пароль сети Wi-Fi Direct без его отображения на дисплее принтера, на панели управления выберите **Параметры > Отчеты > Сеть > Страница сетевых параметров**.

Подключение мобильного устройства к принтеру

Перед подключением мобильного устройства убедитесь, что функция Wi-Fi Direct настроена. Для получения дополнительной информации см. [“Настройка Wi-Fi Direct” на стр. 5](#).

Подключение с использованием Wi-Fi Direct

- 1 На мобильном устройстве перейдите в меню настроек.
- 2 Включите **Wi-Fi**, а затем коснитесь **Wi-Fi Direct**.
- 3 Выберите имя принтера Wi-Fi Direct.
- 4 Подтвердите подключение на панели управления принтера.

Подключение по Wi-Fi

- 1 На мобильном устройстве перейдите в меню настроек.
- 2 Нажмите **Wi-Fi**, а затем выберите имя принтера с поддержкой Wi-Fi Direct.

Примечание: Перед именем Wi-Fi Direct добавляется строка DIRECT-ху (где х и у — два случайных символа).

- 3 Введите пароль Wi-Fi Direct.

Подключение принтера к сети Wi-Fi

Прежде чем начать, убедитесь в следующем.

- Для параметра Активный адаптер установлено значение Автовыбор. На панели управления выберите **Параметры > Сеть/Порты > Обзор сети > Активный адаптер**.

При использовании моделей принтеров без сенсорного

экрана нажимайте  для перемещения между параметрами.

- Кабель Ethernet не подключен к принтеру.

Использование мастера настройки беспроводной сети на принтере

Примечания.

- Эти инструкции применимы только к некоторым моделям принтеров.
- Перед использованием мастера убедитесь, что микропрограммное обеспечение принтера обновлено. Для получения дополнительной информации см. [“Обновление микропрограммного обеспечения” на стр. 5](#).

- 1 На начальном экране нажмите  > **Настроить сейчас**.
- 2 Выберите сеть Wi-Fi, а затем введите пароль сети.
- 3 Нажмите **Готово**.

Использование меню «Параметры» на принтере

- 1 На панели управления принтера выберите:

Параметры > Сеть/Порты > Беспроводная связь > Настройка на панели принтера

При использовании моделей принтеров без сенсорного

экрана нажимайте  для перемещения между параметрами.

- 2 Выберите сеть Wi-Fi, а затем введите пароль сети.

Примечание: На моделях принтеров с поддержкой работы по сети Wi-Fi во время начальной настройки появляется запрос с предложением настроить сеть Wi-Fi.

Подключение компьютера к принтеру

Перед подключением компьютера выполните следующие действия:

- Включить Wi-Fi Direct в принтере. На панели управления принтера выберите:

Параметры > Сеть/Порты > Wi-Fi Direct > Включить Wi-Fi Direct > Вкл.

- Запишите имя Wi-Fi Direct. На панели управления принтера выберите:

Параметры > Сеть/Порты > Wi-Fi Direct > Имя Wi-Fi Direct

- Запишите пароль Wi-Fi Direct. На панели управления принтера выберите:

Параметры > Сеть/Порты > Wi-Fi Direct > Пароль Wi-Fi Direct

Примечание: Вы также можете настроить имя и пароль Wi-Fi Direct.

При использовании моделей принтеров без сенсорного

экрана нажимайте  для перемещения между параметрами.

Для пользователей Windows

- 1 Откройте **Принтеры и сканеры**, а затем нажмите **Добавить принтер или сканер**.
- 2 Нажмите **Показать принтеры с поддержкой Wi-Fi Direct**, а затем выберите имя принтера с поддержкой Wi-Fi Direct.
- 3 Запишите восьмизначный PIN-код принтера, который отображается на дисплее.
- 4 Введите PIN-код на компьютере.

Примечание: Если драйвер печати еще не установлен, ОС Windows загрузит соответствующий драйвер.

Для пользователей Macintosh

- 1 Нажмите значок беспроводной связи, а затем выберите имя принтера с поддержкой Wi-Fi Direct.

Примечание: Перед именем Wi-Fi Direct добавляется строка DIRECT-ху (где х и у — два случайных символа).

- 2 Введите пароль Wi-Fi Direct.

Примечание: После отключения от соединения Wi-Fi Direct переключите компьютер обратно к предыдущей сети.

Устранение замятия

Предотвращение замятия материалов для печати

Загрузка бумаги надлежащим образом

- Убедитесь в том, что бумага лежит ровно в лотке.



- Не загружайте и не извлекайте лотки во время печати.
- Не загружайте слишком много бумаги. Убедитесь в том, что высота стопки ниже указателя максимальной загрузки бумаги.

- Не задвигайте бумагу в лоток. Загрузите бумагу, как показано на рисунке.

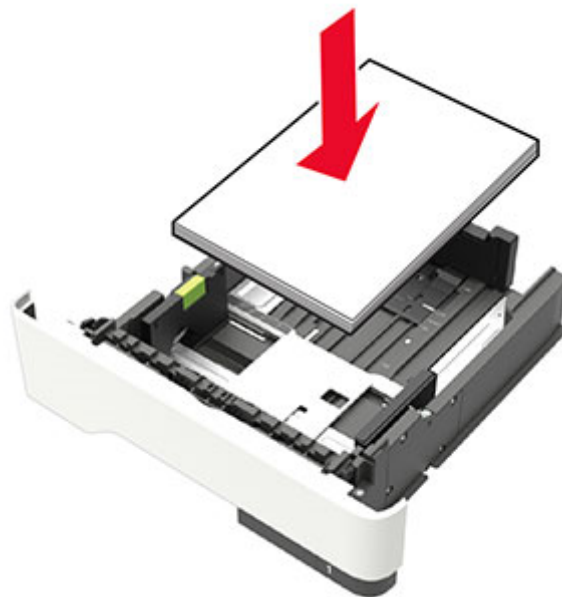

- Убедитесь в том, что направляющие бумаги расположены правильно и не слишком сильно сжимают бумагу или конверты.
- После загрузки бумаги задвиньте лоток в принтер до упора.

Необходимо использовать рекомендованную бумагу

- Используйте только рекомендованную бумагу или специальные материалы для печати.
- Не загружайте в принтер измятую, покоробленную, влажную и скрученную бумагу.
- Перед загрузкой изогните стопку бумаги в разные стороны, пролистайте ее и выровняйте края.



- Не используйте материалы, разрезанные или обрезанные вручную.
- Не помещайте в один лоток бумагу, различающуюся по формату, плотности или типу.
- Убедитесь, что формат и тип бумаги правильно указаны на компьютере или панели управления принтера.
- Следуйте рекомендациям изготовителя при хранении бумаги.

Определение местоположения замятия

Примечания.

- Если функция помощника при замятиях включена, то после извлечения замятой страницы принтер автоматически удаляет пустые или не полностью распечатанные страницы. Проверьте, нет ли чистых страниц на выходе.
- Если параметр "Восстановление после замятия" установлен в положение "Вкл." или "Авто", тогда принтер снова печатает замятые страницы.

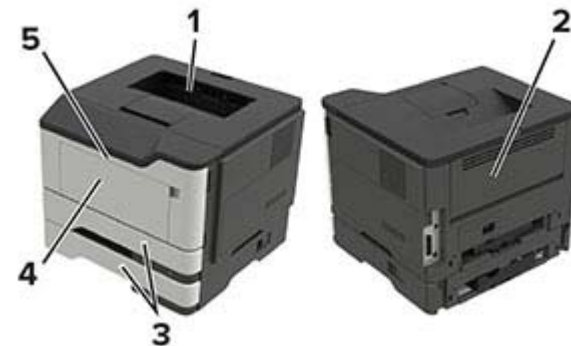

	Местоположение замятия
1	Стандартный лоток
2	Задняя дверца
3	Лоток [x]
4	Многоцелевое устройство подачи
5	Дверца А

Замятие бумаги за дверцей А

1 Отсоедините лоток.

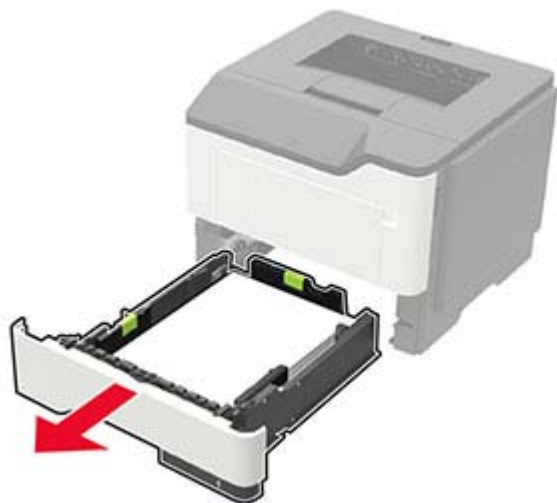

2 Откройте дверцу А.

Предупреждение – Риск повреждения! Для предотвращения повреждения от электростатического разряда коснитесь любой открытой металлической части корпуса принтера, прежде чем открыть или дотронуться до внутренних частей принтера.

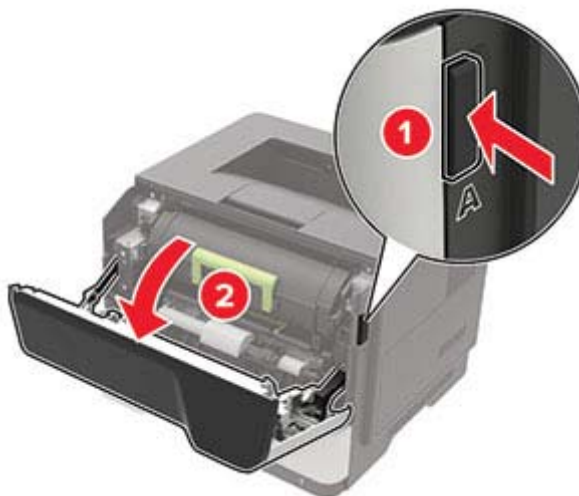

3 Извлеките тонер-картридж.



4 Извлеките копи-картридж.

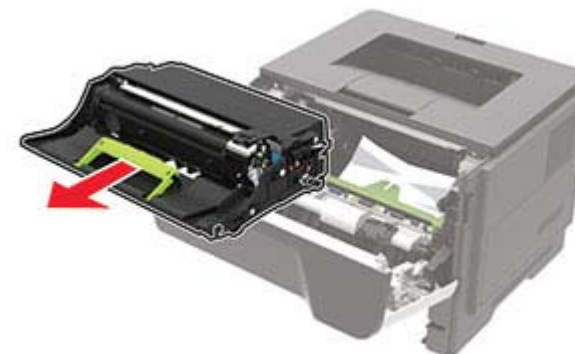

Предупреждение – Риск повреждения! Не оставляйте блок формирования изображения под воздействием света дольше 10 минут. Длительное воздействие света может привести к снижению качества печати.

Предупреждение – Риск повреждения! Не прикасайтесь к фотобарабану. Впоследствии это может привести к снижению качества печати.



5 Извлеките замятую бумагу.

ВНИМАНИЕ – ГОРЯЧАЯ ПОВЕРХНОСТЬ! Внутренние детали принтера могут сильно нагреваться. Для снижения вероятности травмы, вызванной прикосновением к горячей поверхности, подождите, пока поверхность остынет.

Примечание: Убедитесь в полном извлечении обрывков бумаги.

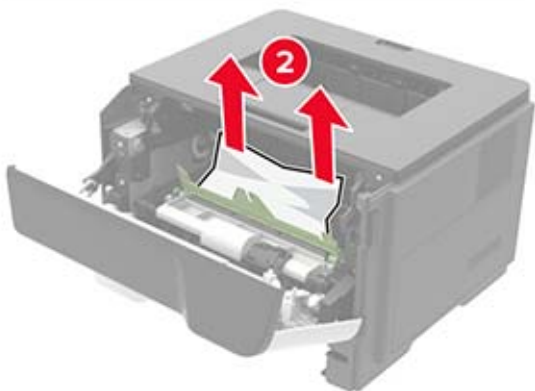
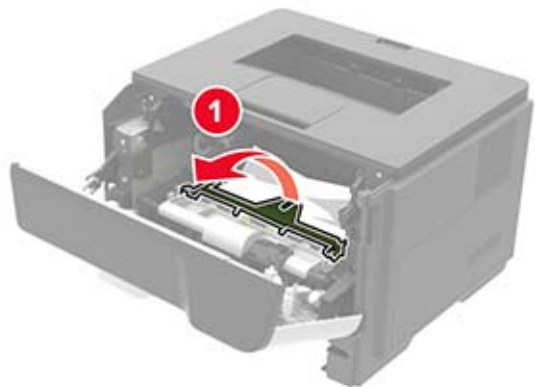

6 Установите копи-картридж.

Примечание: Руководствуйтесь по стрелкам внутри принтера.

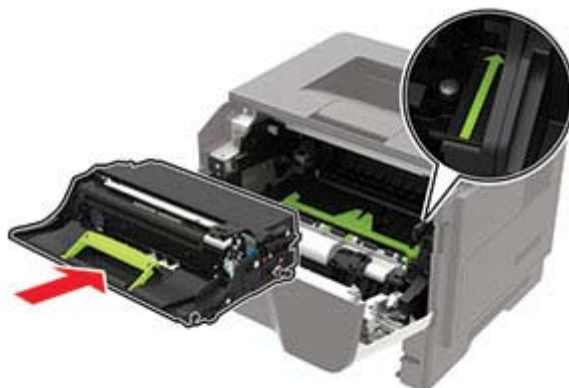

7 Установите тонер-картридж.

Примечание: Руководствуйтесь по стрелкам внутри принтера.



8 Закройте дверцу.

9 Вставьте лоток.

Замятие бумаги в задней дверце

1 Откройте заднюю дверцу.

ВНИМАНИЕ – ГОРЯЧАЯ ПОВЕРХНОСТЬ! Внутренние детали принтера могут сильно нагреваться. Для снижения вероятности травмы, вызванной прикосновением к горячей поверхности, подождите, пока поверхность остынет.

Предупреждение – Риск повреждения! Для предотвращения повреждения от электростатического разряда коснитесь любой открытой металлической части корпуса принтера, прежде чем открыть или дотронуться до внутренних частей принтера.

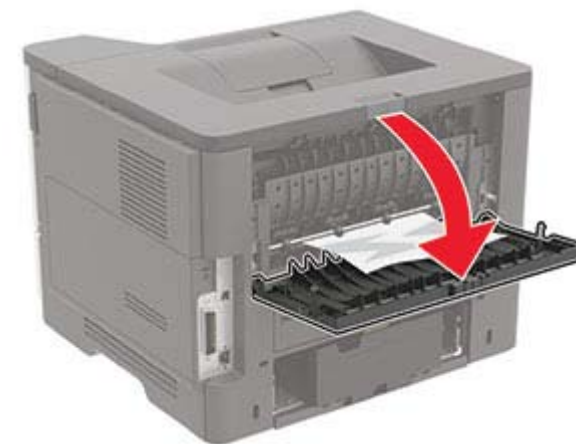

2 Извлеките замятую бумагу.

Примечание: Убедитесь в полном извлечении обрывков бумаги.



3 Закройте заднюю дверцу.

Замятие бумаги в стандартном приемном лотке

Извлеките замятую бумагу.

Примечание: Убедитесь в полном извлечении обрывков бумаги.

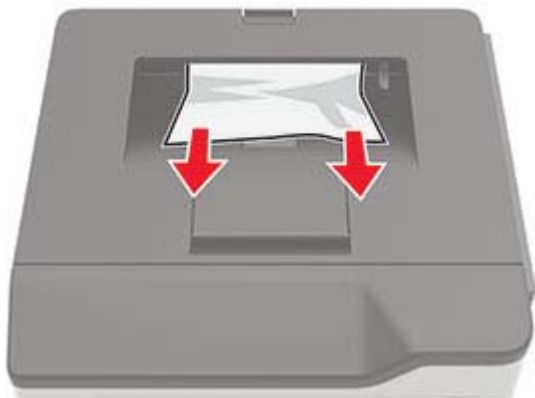

Замятие бумаги в устройстве двусторонней печати

1 Отсоедините лоток.

Предупреждение – Риск повреждения! Для предотвращения повреждения от электростатического разряда коснитесь любой открытой металлической части корпуса принтера, прежде чем открыть или дотронуться до внутренних частей принтера.



2 Извлеките замятую бумагу.

Примечание: Убедитесь в полном извлечении обрывков бумаги.



3 Вставьте лоток.

Замятие бумаги в лотках

1 Отсоедините лоток.

Предупреждение – Риск повреждения! Для предотвращения повреждения от электростатического разряда коснитесь любой открытой металлической части корпуса принтера, прежде чем открыть или дотронуться до внутренних частей принтера.



2 Извлеките замятую бумагу.

Примечание: Убедитесь в полном извлечении обрывков бумаги.



3 Вставьте лоток.

Замятие в многоцелевом устройстве подачи

1 Извлеките бумагу из многоцелевого устройства подачи.

2 Извлеките замятую бумагу.

Примечание: Убедитесь в полном извлечении обрывков бумаги.



3 Перед загрузкой изогните стопку бумаги в разные стороны, пролистайте ее и выровняйте края.



4 Повторно загрузите бумагу, затем отрегулируйте направляющие бумаги.

