

Hurtigreferanse

kopiering

Lage en kopi

- 1 Legg et originaldokument i skuffen til den automatiske dokumentmateren, eller ned på skannerglassplaten.

Merk: For å unngå at bildet beskjæres, må du kontrollere at originaldokumentet og utskriftsdokumentet har samme papirstørrelse.

- 2 På kontrollpanelet trykker du på **Kopier** og angir deretter antall kopier.
Endre eventuelt de andre innstillingene.
- 3 Kopier dokumentet.

Merk: Hvis du vil ta en rask kopi, trykker du på  på kontrollpanelet.

Skrive ut på begge sider av papiret

- 1 Legg et originaldokument i skuffen til den automatiske dokumentmateren, eller ned på skannerglassplaten.
- 2 Gå til følgende på kontrollpanelet:
Kopier > Innstillinger > Papiroppsett

For skrivermodeller uten berøringsskjerm trykker du på  for å bla gjennom innstillingene.

- 3 Juster innstillingene.
- 4 Kopier dokumentet.

Kopiere flere sider til et enkeltark

- 1 Legg et originaldokument i skuffen til den automatiske dokumentmateren, eller ned på skannerglassplaten.
- 2 Gå til følgende på kontrollpanelet:
Kopier > Innstillinger > Sider per side

For skrivermodeller uten berøringsskjerm trykker du på  for å bla gjennom innstillingene.

- 3 Juster innstillingene.
- 4 Kopier dokumentet.

Sende via e-post

Konfigurere SMTP-innstillinger for e-post

Konfigurer SMTP-innstillingene (Simple Mail Transfer Protocol) for å sende et skannet dokument via e-post. Innstillingene varierer fra leverandør til leverandør. Hvis du vil ha mer informasjon, kan du se [støttede leverandører av e-posttjenester](#).

Før du begynner må du kontrollere at skriveren er koblet til et nettverk.

Bruke menyen Innstillinger på skriveren

- 1 Gå til følgende på kontrollpanelet:
Innstillinger > E-post > E-postoppsett

For skrivermodeller uten berøringsskjerm trykker du på  for å bla gjennom innstillingene.

- 2 Konfigurer innstillingene.

Merknader:

- Hvis du vil ha mer informasjon om passordet, kan du se [e-postleverandører](#).
- Hvis du har en e-postleverandør som ikke er på listen, kan du kontakte leverandøren og be om innstillingene.

Bruke EWS (Embedded Web Server)

- 1 Åpne en nettleser, og skriv inn IP-adressen til skriveren i adressefeltet.

Merknader:

- Vis IP-adressen til skriveren på startbildet til skriveren. IP-adressen vises som fire sett med tall atskilt med punktum, for eksempel 123.123.123.123.
- Hvis du bruker en proxyserver, må den deaktiveres midlertidig, slik at nettsiden kan lastes inn på riktig måte.

- 2 Klikk på **Innstillinger > E-post**.
- 3 Fra seksjonen Oppsett av e-post konfigurerer du innstillingene.
- 4 Klikk på **Lagre**.

E-postleverandører

- [AOL Mail](#)
- [Comcast Mail](#)
- [Gmail](#)
- [iCloud Mail](#)
- [Mail.com](#)
- [NetEase Mail \(mail.126.com\)](#)
- [NetEase Mail \(mail.163.com\)](#)
- [NetEase Mail \(mail.yeah.net\)](#)
- [Outlook Live](#)
- [QQ Mail](#)
- [Sina Mail](#)
- [Sohu Mail](#)
- [Yahoo! Mail](#)
- [Zoho Mail](#)

Merknader:

- Hvis det oppstår feil ved bruk av innstillingene, må du kontakte e-postleverandøren.
- For å kontakte e-postleverandører som ikke er på listen, ta kontakt med leverandøren din.

AOL Mail

Innstilling	Verdi
Primær SMTP-gateway	smtp.aol.com
Primær SMTP-gatewayport	587
Bruk SSL/TLS	Nødvendig
Krever klarert sertifikat	Deaktivert
Svaradresse	E-postadressen din
SMTP-servergodkjenning	Pålogging/vanlig
Enhetsinitiert e-post	Bruk SMTP-enhetsidentifikasjon
Bruker-ID for enhet	E-postadressen din

Innstilling	Verdi
Passord for enhet	Programpassord Merk: Hvis du vil opprette et programpassord, går du til siden AOL-kontosikkerhet , logger deg på kontoen og klikker deretter på Generer programpassord .

Comcast Mail

Innstilling	Verdi
Primær SMTP-gateway	smtp.comcast.net
Primær SMTP-gatewayport	587
Bruk SSL/TLS	Nødvendig
Krever klarert sertifikat	Deaktivert
Svaradresse	E-postadressen din
SMTP-servergodkjenning	Pålogging/vanlig
Enhetsinitiert e-post	Bruk SMTP-enhetsidentifikasjon
Bruker-ID for enhet	E-postadressen din
Passord for enhet	Passord for konto

Gmail™

Merk: Kontroller at to-trinnsbekreftelse er aktivert på Google-kontoen. Hvis du vil aktivere to-trinnsbekreftelse, går du til siden [Google Account Security](#), logger på kontoen din og fra «Signing in to Google» klikker du deretter på **2-Step Verification**.

Innstilling	Verdi
Primær SMTP-gateway	smtp.gmail.com
Primær SMTP-gatewayport	587
Bruk SSL/TLS	Nødvendig
Krever klarert sertifikat	Deaktivert
Svaradresse	E-postadressen din
SMTP-servergodkjenning	Pålogging/vanlig
Enhetsinitiert e-post	Bruk SMTP-enhetsidentifikasjon
Bruker-ID for enhet	E-postadressen din

Innstilling	Verdi
Passord for enhet	Programpassord Merknader: <ul style="list-style-type: none"> Hvis du vil opprette et programpassord, går du til siden Google Account Security, logger på kontoen og fra «Signing in to Google» klikker du deretter på Programpassord. «Legg til passord» vises bare hvis to-trinn-verifisering er aktivert.

iCloud Mail

Merk: Kontroller at to-trinnsbekreftelse er aktivert på kontoen.

Innstilling	Verdi
Primær SMTP-gateway	smtp.mail.me.com
Primær SMTP-gatewayport	587
Bruk SSL/TLS	Nødvendig
Krever klarert sertifikat	Deaktivert
Svaradresse	E-postadressen din
SMTP-servergodkjenning	Pålogging/vanlig
Enhetsinitiert e-post	Bruk SMTP-enhetsidentifikasjon
Bruker-ID for enhet	E-postadressen din
Passord for enhet	Programpassord Merk: Hvis du vil opprette et programpassord, går du til siden iCloud Account Management og logger på kontoen, deretter fra Security klikker du på Generate Password .

Mail.com

Innstilling	Verdi
Primær SMTP-gateway	smtp.mail.com
Primær SMTP-gatewayport	587
Bruk SSL/TLS	Nødvendig
Krever klarert sertifikat	Deaktivert
Svaradresse	E-postadressen din

Innstilling	Verdi
SMTP-servergodkjenning	Pålogging/vanlig
Enhetsinitiert e-post	Bruk SMTP-enhetsidentifikasjon
Bruker-ID for enhet	E-postadressen din
Passord for enhet	Passord for konto

NetEase Mail (mail.126.com)

Merk: Kontroller at SMTP-tjenesten er aktivert på kontoen. Hvis du vil aktivere tjenesten, fra startside til NetEase, klikk på **Settings > POP3/SMTP/IMAP**, og slå deretter på enten **IMAP/SMTP service** eller **POP3/SMTP service**.

Innstilling	Verdi
Primær SMTP-gateway	smtp.126.com
Primær SMTP-gatewayport	465
Bruk SSL/TLS	Nødvendig
Krever klarert sertifikat	Deaktivert
Svaradresse	E-postadressen din
SMTP-servergodkjenning	Pålogging/vanlig
Enhetsinitiert e-post	Bruk SMTP-enhetsidentifikasjon
Bruker-ID for enhet	E-postadressen din
Passord for enhet	Passord for godkjenning Merk: Godkjenningsskjemaet oppgis når IMAP/SMTP service eller POP3/SMTP service er aktivert.

NetEase Mail (mail.163.com)

Merk: Kontroller at SMTP-tjenesten er aktivert på kontoen. Hvis du vil aktivere tjenesten, fra startside til NetEase, klikk på **Settings > POP3/SMTP/IMAP**, og slå deretter på enten **IMAP/SMTP service** eller **POP3/SMTP service**.

Innstilling	Verdi
Primær SMTP-gateway	smtp.163.com
Primær SMTP-gatewayport	465
Bruk SSL/TLS	Nødvendig
Krever klarert sertifikat	Deaktivert

Innstilling	Verdi
Svaradresse	E-postadressen din
SMTP-servergodkjenning	Pålogging/vanlig
Enhetsinitiert e-post	Bruk SMTP-enhetsidentifikasjon
Bruker-ID for enhet	E-postadressen din
Passord for enhet	Passord for godkjenning Merk: Godkjenningsspassordet oppgis når IMAP/SMTP service eller POP3/SMTP service er aktivert.

NetEase Mail (mail.yeah.net)

Merk: Kontroller at SMTP-tjenesten er aktivert på kontoen. Hvis du vil aktivere tjenesten, fra startside til NetEase, klikk på **Settings > POP3/SMTP/IMAP**, og slå deretter på enten **IMAP/SMTP service** eller **POP3/SMTP service**.

Innstilling	Verdi
Primær SMTP-gateway	smtp.yeah.net
Primær SMTP-gatewayport	465
Bruk SSL/TLS	Nødvendig
Krever klart sertifikat	Deaktivert
Svaradresse	E-postadressen din
SMTP-servergodkjenning	Pålogging/vanlig
Enhetsinitiert e-post	Bruk SMTP-enhetsidentifikasjon
Bruker-ID for enhet	E-postadressen din
Passord for enhet	Passord for godkjenning Merk: Godkjenningsspassordet oppgis når IMAP/SMTP service eller POP3/SMTP service er aktivert.

Outlook Live

Disse innstillingene gjelder for e-postdomenene outlook.com og hotmail.com.

Innstilling	Verdi
Primær SMTP-gateway	smtp.office365.com
Primær SMTP-gatewayport	587
Bruk SSL/TLS	Nødvendig

Innstilling	Verdi
Krever klart sertifikat	Deaktivert
Svaradresse	E-postadressen din
SMTP-servergodkjenning	Pålogging/vanlig
Enhetsinitiert e-post	Bruk SMTP-enhetsidentifikasjon
Bruker-ID for enhet	E-postadressen din
Passord for enhet	Passord for konto eller program Merknader: <ul style="list-style-type: none"> For kontoer med to-trinnsbekreftelse deaktivert, bruker du kontopassordet. Hvis kontoer med to-trinnsbekreftelse er aktivert, må du bruke et programpassord. Hvis du vil opprette et app-passord, gå du til siden Outlook Live Account Management og logger deretter på kontoen.

QQ Mail

Merk: Kontroller at SMTP-tjenesten er aktivert på kontoen. For å aktivere tjenesten, gå til startside til QQ Mail og klikk på **Settings > Account**. Fra POP3/IMAP/SMTP/Exchange/CardDAV/CalDAV Service aktiverer du enten **POP3/SMTP service** eller **IMAP/SMTP service**.

Innstilling	Verdi
Primær SMTP-gateway	smtp.qq.com
Primær SMTP-gatewayport	587
Bruk SSL/TLS	Nødvendig
Krever klart sertifikat	Deaktivert
Svaradresse	E-postadressen din
SMTP-servergodkjenning	Pålogging/vanlig
Enhetsinitiert e-post	Bruk SMTP-enhetsidentifikasjon
Bruker-ID for enhet	E-postadressen din

Innstilling	Verdi
Passord for enhet	Autorisasjonskode Merk: Hvis du vil generere en autorisasjonskode går du til startside til QQ Mail og klikker på Settings > Account , og deretter fra POP3/IMAP/SMTP/Exchange/CardDAV/CalDAV Service klikker du på Generate authorization code .

Sina Mail

Merk: Kontroller at POP3/SMTP-tjenesten er aktivert på kontoen. Hvis du vil aktivere tjenesten, gå du til startside til Sina Mail og klikker på **Settings > More settings > User-end POP/IMAP/SMTP**, og aktiverer deretter **POP3/SMTP service**.

Innstilling	Verdi
Primær SMTP-gateway	smtp.sina.com
Primær SMTP-gatewayport	587
Bruk SSL/TLS	Nødvendig
Krever klart sertifikat	Deaktivert
Svaradresse	E-postadressen din
SMTP-servergodkjenning	Pålogging/vanlig
Enhetsinitiert e-post	Bruk SMTP-enhetsidentifikasjon
Bruker-ID for enhet	E-postadressen din
Passord for enhet	Autorisasjonskode Merk: Hvis du vil opprette en autorisasjonskode, går du til startside for e-post og klikker på Settings > More settings > User-end POP/IMAP/SMTP , og deretter aktiverer du Authorization code status .

Sohu Mail

Merk: Kontroller at SMTP-tjenesten er aktivert på kontoen. Hvis du vil aktivere tjenesten, gå du til startsidan til Sohu Mail og klikker på **Options > Settings > POP3/SMTP/IMAP**, og deretter aktiverer du enten **IMAP/SMTP service** eller **POP3/SMTP service**.

Innstilling	Verdi
Primær SMTP-gateway	smtp.sohu.com
Primær SMTP-gatewayport	465
Bruk SSL/TLS	Nødvendig
Krever klarert sertifikat	Deaktivert
Svaradresse	E-postadressen din
SMTP-servergodkjenning	Pålogging/vanlig
Enhetsinitiert e-post	Bruk SMTP-enhetsidentifikasjon
Bruker-ID for enhet	E-postadressen din
Passord for enhet	Uavhengig passord Merk: Det uavhengige passordet oppgis når IMAP/SMTP service eller POP3/SMTP service er aktivert.

Yahoo! Mail

Innstilling	Verdi
Primær SMTP-gateway	smtp.mail.yahoo.com
Primær SMTP-gatewayport	587
Bruk SSL/TLS	Nødvendig
Krever klarert sertifikat	Deaktivert
Svaradresse	E-postadressen din
SMTP-servergodkjenning	Pålogging/vanlig
Enhetsinitiert e-post	Bruk SMTP-enhetsidentifikasjon
Bruker-ID for enhet	E-postadressen din
Passord for enhet	Programpassord Merk: Hvis du vil opprette et programpassord, gå du til siden Yahoo Account Security , logger deg på kontoen og klikker deretter på Generate app password .

Zoho Mail

Innstilling	Verdi
Primær SMTP-gateway	smtp.zoho.com
Primær SMTP-gatewayport	587
Bruk SSL/TLS	Nødvendig
Krever klarert sertifikat	Deaktivert
Svaradresse	E-postadressen din
SMTP-servergodkjenning	Pålogging/vanlig
Enhetsinitiert e-post	Bruk SMTP-enhetsidentifikasjon
Bruker-ID for enhet	E-postadressen din
Passord for enhet	Passord for konto eller program Merknader: <ul style="list-style-type: none">For kontoer med to-trinnsbekreftelse deaktivert, bruker du kontopassordet.Hvis kontoer med to-trinnsbekreftelse er aktivert, må du bruke et programpassord. For å opprette et programpassord, gå du til siden Zoho Mail Account Security og logger på kontoen din, og fra Application-Specific Passwords klikker du på Generate New Password.

Sende en e-postmelding

Før du begynner, må du kontrollere at SMTP-innstillingene er konfigurert. Se [Konfigurere SMTP-innstillinger for e-post på side 1](#) hvis du vil ha mer informasjon.

Bruke kontrollpanelet

- 1 Legg et originaldokument i skuffen til den automatiske dokumentmateren, eller på skannerglassplaten.
- 2 På startbildet trykker du på **E-post** og angir deretter nødvendig informasjon.
Konfigurer eventuelt innstillinger for utskriftens filtype.
- 3 Send e-postmeldingen.

Bruke et snarveisnummer

- 1 Opprett en e-postsnarvei.
 - a Åpne en nettleser, og skriv inn IP-adressen til skriveren i adressefeltet.
Merknader:
 - Vis IP-adressen til skriveren på startbildet. IP-adressen vises som fire sett med tall atskilt med punktum, for eksempel 123.123.123.123.
 - Hvis du bruker en proxyserver, må den deaktiveres midlertidig, slik at nettsiden kan lastes inn på riktig måte.
 - b Klikk på **Snarveier > Legg til snarvei**.
 - c Gå til menyen **Snarveitype**, velg **E-post**, og konfigurere deretter innstillingene.
 - d Bruk endringene.
- 2 Legg et originaldokument i skuffen til den automatiske dokumentmateren, eller på skannerglassplaten.
- 3 Gå til følgende på kontrollpanelet:
Snarveier > E-post

For skrivermodeller uten berøringsskjerm trykker du på for å bla gjennom innstillingene.
- 4 Velg snarveien.
- 5 Send e-postmeldingen.

Skanne

Skanne til en datamaskin

Før du starter, kontrollerer du at:

- Fastvaren til skriveren er oppdatert. Se [Oppdatere fastvare på side 12](#) hvis du vil ha mer informasjon.
- Kontroller at datamaskinen og skriveren er koblet til samme nettverk.

For Windows-brukere

Merk: Kontroller at skriveren er lagt til på datamaskinen. Se [Legge skrivere til en datamaskin på side 12](#) hvis du vil ha mer informasjon.

- 1 Legg et originaldokumentet i den automatiske dokumentmaterialet eller på skannerens glassplate.
- 2 Åpne **Windows Faksing og skanning** på datamaskinen.
- 3 Velg en skanner på Kilde-menyen.
- 4 Endre skanneinnstillingene om nødvendig.
- 5 Skann dokumentet.

For Macintosh-brukere:

Merk: Kontroller at skriveren er lagt til på datamaskinen. Se [Legge skrivere til en datamaskin på side 12](#) hvis du vil ha mer informasjon.

- 1 Legg et originaldokumentet i den automatiske dokumentmaterialet eller på skannerens glassplate.
- 2 Gjør ett av følgende fra datamaskinen:
 - Åpne **Ta bilde**.
 - Åpne **Skrivere og skannere**, og velg deretter en skriver. Klikk på **Skann > Åpne skanner**.
- 3 Gjør ett eller flere av følgende fra Skanner-vinduet:
 - Velg hvor du vil lagre det skannede dokumentet.
 - Velg størrelsen på originaldokumentet.
 - Hvis du vil skanne fra den automatiske dokumentmaterialet, må du velge **Dokumentmater** fra Skannemenyen eller aktivere **Bruk dokumentmater**.
 - Konfigurer skanneinnstillingene om nødvendig.
- 4 Klikk på **Skann**.

faks

Konfigurere skriveren til å fakse

Konfigurere faksfunksjonen ved bruk av analog faks

Merknader:

- Denne funksjonen er bare tilgjengelig på enkelte skrivermodeller.
- Noen tilkoblingsmetoder gjelder bare i enkelte land eller regioner.
- Hvis faksfunksjonen er aktivert og ikke fullstendig konfigurert, så kan indikatorlampen blinke rødt.
- Hvis du ikke har et TCP/IP-miljø, må du bruke kontrollpanelet for å sette opp faks.

Advarsel – mulig skade: Hvis du vil unngå tap av data eller feilfunksjon på skriveren, må du ikke berøre ledninger eller skriveren i området som vises, mens du aktivt sender eller mottar en faks.



Bruke menyen Innstillinger på skriveren

- 1 Gå til følgende på kontrollpanelet:
Innstillinger > Faks > Faksoppsett > Generelle faksinnstillinger.

For skrivermodeller uten berøringsskjerm trykker du på  for å bla gjennom innstillingene.

- 2 Konfigurer innstillingene.

Bruke EWS (Embedded Web Server)

- 1 Åpne en nettleser, og skriv inn IP-adressen til skriveren i adressefeltet.

Merknader:

- Vis IP-adressen til skriveren på startbildet. IP-adressen vises som fire sett med tall atskilt med punktum, for eksempel 123.123.123.123.
- Hvis du bruker en proxyserver, må den deaktiveres midlertidig, slik at nettsiden kan lastes inn på riktig måte.

- 2 Klikk på **Innstillinger > Faks > Faksoppsett > Generelle faksinnstillinger**.

- 3 Konfigurer innstillingene.

- 4 Bruk endringene.

Konfigurere faksfunksjonen ved hjelp av faksserveren

Merknader:

- Med denne funksjonen kan du sende faksmeldinger til en leverandør av faks tjenester som støtter mottak av e-post.
- Denne funksjonen støtter bare utgående faksmeldinger. For at faksmottak skal støttes må du kontrollere at du har en enhetsbasert faks, for eksempel analog faks, etherFAX eller Fax over IP (FoIP), konfigurert i skriveren.

- 1 Åpne en nettleser, og skriv inn IP-adressen til skriveren i adressefeltet.

Merknader:

- Vis IP-adressen til skriveren på startbildet. IP-adressen vises som fire sett med tall atskilt med punktum, for eksempel 123.123.123.123.
- Hvis du bruker en proxyserver, må den deaktiveres midlertidig, slik at nettsiden kan lastes inn på riktig måte.

- 2 Klikk på **Innstillinger > Faks**.

- 3 Fra menyen Faksmodus velger du **Faksserver**, og deretter klikker du på **Lagre**.
- 4 Klikk på **Faksserveroppsett**
- 5 I feltet Til-format skriver du inn **[#]@myfax.com**, der **[#]** er faksnummeret og **myfax.com** er faksleverandørdomenet.

Merknader:

- Om nødvendig konfigurerer du feltene for svaradresse, emne eller melding.
- Hvis du vil at skriveren skal motta faksmeldinger, aktiverer du den enhetsbaserte innstillingen for faksmottak. Sørg for at du har en enhetsbasert faks konfigurert.

- 6 Klikk på **Lagre**.

- 7 Klikk på **E-postinnstillinger for faksserver**, og gjør ett av følgende:

- Aktiver **Bruk SMTP-server for e-post**.

Merk: Hvis SMTP-innstillingene for e-post ikke er konfigurert, kan du se [Konfigurere SMTP-innstillinger for e-post på side 1](#).

- Konfigurer SMTP-innstillingene. Kontakt e-postleverandøren din hvis du vil ha mer informasjon.

- 8 Bruk endringene.

Sende en faks

Bruke kontrollpanelet

- 1 Legg originaldokumentet i skuffen til den automatiske dokumentmateren eller på skannerglassplaten.
- 2 På startsidene trykker du på **Faks** og angir deretter nødvendig informasjon.
- 3 Hvis det er nødvendig, kan du konfigurere andre faksinnstillinger.
- 4 Fakse dokumentet.

Ved hjelp av datamaskinen

Merk: Kontroller at den universale faksdriveren er installert.

For Windows-brukere

- 1 Gå til dokumentet du prøver å fakse, og åpne dialogboksen Skriv ut.

- 2 Velg skriveren, og klikk på **Egenskaper, Innstillinger, Valg** eller **Oppsett**.

- 3 Klikk på **Faks > Aktiver faks**, og angi deretter mottakerens faksnummer.

- 4 Hvis det er nødvendig, kan du konfigurere andre faksinnstillinger.

- 5 Fakse dokumentet.

For Macintosh-brukere:

- 1 Velg **Fil Arkiv > Skriv ut** i et åpent dokument.

- 2 Velg skriveren, og skriv deretter inn mottakerens nummer.

- 3 Hvis det er nødvendig, kan du konfigurere andre faksinnstillinger.

- 4 Fakse dokumentet.

utskrift

Skrive ut fra en datamaskin

Merk: For etiketter, kartong og konvolutter angir du papirstørrelsen og -typen på skriveren før du skriver ut dokumentet.

- 1 Gå til dokumentet du prøver å skrive ut, og åpne dialogboksen Skriv ut.
- 2 Endre innstillingene ved behov.
- 3 Skriv ut dokumentet.

Skrive ut fra en mobilenhet

Utskrift fra en mobil enhet med AirPrint



Programvarefunksjonen AirPrint er en mobil utskriftsløsning som gjør det mulig å skrive ut direkte fra Apple-enheter til en AirPrint-sertifisert skriver.

Merknader:

- Kontroller at Apple-enheten og skriveren er koblet til samme nettverk. Hvis nettverket har flere trådløse hubber, må du kontrollere at begge enhetene er koblet til samme subnett.
- Dette programmet støttes bare på enkelte Apple-enheter.

- 1 Fra den mobile enheten din velger du et dokument fra filbehandlingsverktøyet eller starter et kompatibelt program.
- 2 Trykk på delingsikonet, og trykk deretter på **Skriv ut**.
- 3 Velge en skriver.
Endre innstillingene ved behov.
- 4 Skriv ut dokumentet.



Utskrift fra en mobilenhet ved hjelp av Wi-Fi Direct®

Wi-Fi Direct® er en utskriftstjeneste som gjør det mulig å skrive ut til enhver Wi-Fi Direct-klar skriver.

Merk: Kontroller at mobilenheten er koblet til skriverens trådløse nettverk. Se [Koble en mobilenhet til skriveren på side 13](#) hvis du vil ha mer informasjon.

- 1 Start et kompatibelt program fra mobilenheten din, eller velg et dokument fra filbehandlingsverktøyet.

- 2 Gjør ett av følgende, avhengig av mobilenheten:

- Trykk på  > **Skriv ut**.
- Trykk på  > **Skriv ut**.
- Trykk på  > **Skriv ut**.

- 3 Velg en skriver, og juster innstillingene om nødvendig.

- 4 Skriv ut dokumentet.

Skrive ut konfidensielle og andre holdte jobber

For Windows-brukere

- 1 Åpne et dokument, og klikk på **Fil > Skriv ut**.
- 2 Klikk på **Egenskaper, Innstillinger, Alternativer** eller **Oppsett**.
- 3 Klikk på **Skriv ut og hold**.

- 4 Velg **Bruk utskrift og hold**, og tilordne deretter et brukernavn.
- 5 Velg type utskriftsjobb (Konfidensiell, Gjenta, Reserver eller Bekreft).
Hvis utskriftsjobben er konfidensiell, angir du deretter en firesifret PIN-kode.
- 6 Klikk på **OK** eller **Skriv ut**.
- 7 Frigi utskriftsjobben fra skriverens startside.
 - For konfidensiell utskrift trykker du på **Holdte jobber** > velg brukernavn > **Konfidensiell** > angi PIN-kode > velg utskriftsjobb > konfigurere innstillingene > **Skriv ut**.
 - For andre utskriftsjobber trykker du på **Holdte jobber** > velg brukernavn > velg utskriftsjobb > konfigurere innstillingene > **Skriv ut**.

For Macintosh-brukere:

- 1 Velg **Arkiv** > **Skriv ut** med et dokument åpent.
- 2 Velg **PIN-utskrift** på menyen Forhåndsvisning eller Medier og kvalitet.
- 3 Aktiver **Skriv ut med PIN-kode**, og angi deretter en firesifret-PIN-kode.
- 4 Klikk på **Skriv ut**.
- 5 Frigi utskriftsjobben fra skriverens startside. Trykk på **Holdte jobber** > velg navnet på datamaskinen din > **Konfidensiell** > angi PIN-koden > velg utskriftsjobben > **Skriv ut**.

Vedlikeholde skriveren

Koble til kabler

⚠ FORSIKTIG – FARE FOR STØT: Ikke installer dette produktet eller utfør noe elektrisk arbeid med tilkoblinger, for eksempel strømledningen, faksfunksjonen eller telefonen, i tordenvær, da dette medfører fare for elektrisk støt.

⚠ FORSIKTIG – POTENSIELLE SKADER: Unngå risiko for brann eller elektrisk støt. Koble strømledningen til en riktig vurdert og ordentlig jordet stikkontakt som er i nærheten av produktet og lett tilgjengelig.

⚠ FORSIKTIG – POTENSIELLE SKADER: Bruk bare strømledningen som følger med dette produktet, eller en strømledning som er godkjent av produsenten, for å unngå risiko for brann eller elektrisk støt.

⚠ FORSIKTIG – POTENSIELLE SKADER: Bruk bare en 26 AWG eller bedre telefonledning (RJ-11) ved tilkobling av produktet til det offentlige telenettet for å redusere brannfaren. For brukere i Australia må ledningen godkjennes av the Australian Communications and Media Authority.

Advarsel – mulig skade: For å unngå skriverfeil eller tap av data må du ikke ta på USB-kabelen, eventuelle trådløse nettkort eller de viste områdene på skriveren under utskrift.



	Bruk	Til
1	LINE-port Merk: Bare tilgjengelig på enkelte skrivermodeller.	Koble skriveren til en aktiv telefonlinje med en standard veggkontakt (RJ-11), et DSL-filter, en VoIP-adapter eller en annen adapter som gir tilgang til telefonlinjen, slik at du kan sende og motta fakser.
2	EXT-port Merk: Bare tilgjengelig på enkelte skrivermodeller.	Koble til flere enheter (telefon eller telefonsvarer) til skriveren og telefonlinjen. Bruk denne porten hvis du ikke har en dedikert fakslinje for skriveren, og hvis denne tilkoblingsmetoden støttes i ditt land eller din region.

	Bruk	Til
3	Kontakt for strømledning	Koble skriveren til et jordet strømuttak.
4	USB-port Merk: Bare tilgjengelig på enkelte skrivermodeller.	Koble til et tastatur eller noe annet som er kompatibelt.
5	USB-skriverport	Koble skriveren til en datamaskin.
6	Ethernet-port	Koble skriveren til et nettverk.

Bytte en tonerkassett

- 1 Åpne deksel B til det *klikker* på plass.

Advarsel – mulig skade: For å unngå skade på grunn av elektrostatisk utladning, må du berøre den eksponerte metallrammen på skriveren før du åpner eller berører innvendige deler av skriveren.



2 Ta ut den brukte tonerkassetten.

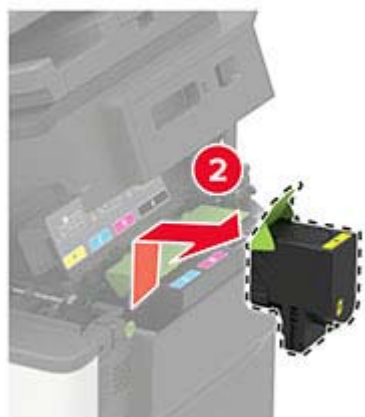

3 Pakk opp den nye tonerkassetten.

4 Sett inn den nye tonerkassetten.



5 Lukk deksel B.



Rengjøre skanneren

1 Åpne skannerdekselet.

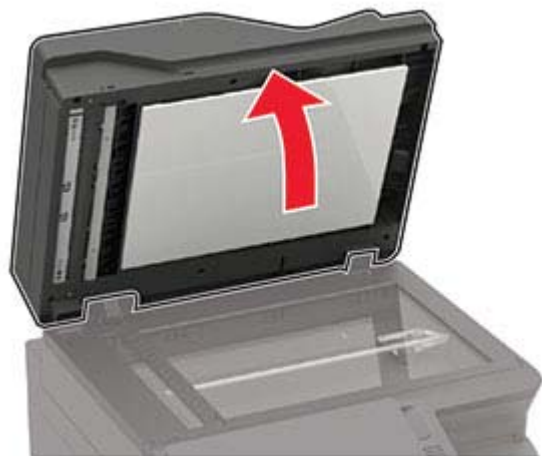

2 Bruk en fuktig, myk klut som ikke loer, og tørk av følgende områder:

- Den automatiske dokumentmaterens glassplate



- ADM-glassplate



- Skannerglassplate



- Skannerens glassplate

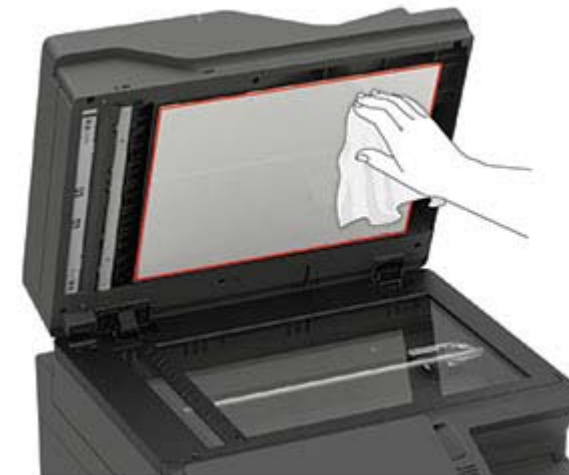

3 Lukk skannerdekselet.

Hvis skriveren har et annet ADM-glass innenfor deksel C, fortsetter du med trinnene nedenfor.

4 Åpne deksel C.

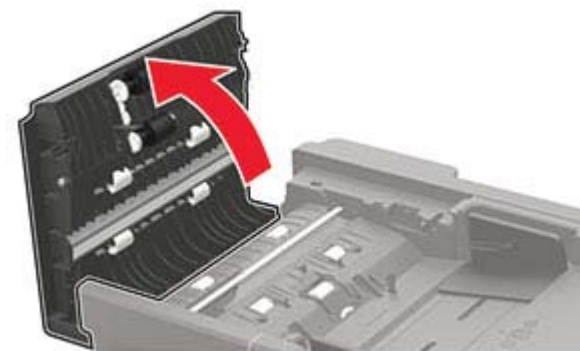

5 Bruk en fuktig, myk klut som ikke loer, og tørk av følgende områder:

- ADM-glassplate i deksel C

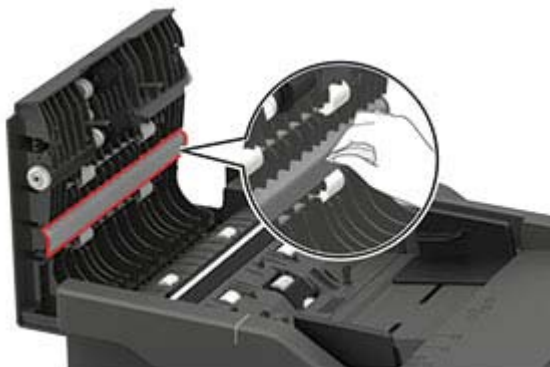

- ADF-glasset i deksel C

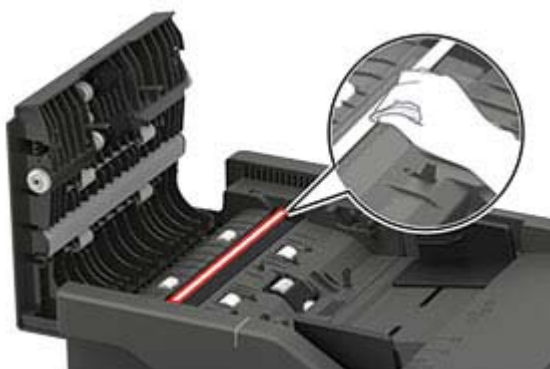

6 Lukk dekslet.

Legge i skuffer

⚠ FORSIKTIG – FARE FOR VELTING: Fyll papir i hver papirskuff separat for å redusere risikoen for at utstyret kan velte. La de andre skuffene være lukket til de må åpnes.

1 Ta ut skuffen.

Merk: For å unngå papirstopp må du ikke ta ut skuffene mens skriveren er i bruk.



2 Juster skinnene slik at de samsvarer med størrelsen på papiret du legger i.

Merk: Bruk indikatorene nederst i skuffen til å plassere førerne riktig.

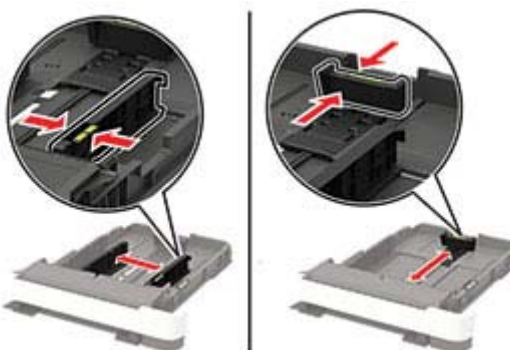

3 Bøy, luft og juster papirkantene før du legger det i.

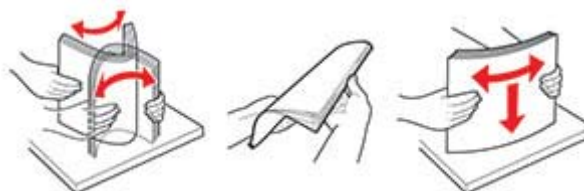

4 Legg i papirbunken med utskriftssiden opp, og kontroller at sideførerne er tett inntil papiret.



Merknader:

- Legg papir med brevhode med brevhodet mot forsiden av skuffen for ensidig utskrift.
- Legg papir med brevhode med brevhodet mot baksiden av skuffen for tosidig utskrift.
- Ikke skyv papir inn i skuffen.
- Kontroller at papirbunken ikke er høyere enn kapasitetsmerket for å unngå at papir setter seg fast.



5 Sett inn skuffen.

Hvis det er nødvendig, angir du papirstørrelsen og -typen på kontrollpanelet, slik at de samsvarer med papiret som er lagt i.

Legge papir i flerbruksmateren

1 Åpne flerbruksmateren.

Merk: Flerbruksmateren er bare tilgjengelig på enkelte skrivermodeller.



2 Juster skinnen slik at de samsvarer med størrelsen på papiret du legger i.



3 Bøy, luft og juster papirkantene før du legger det i.

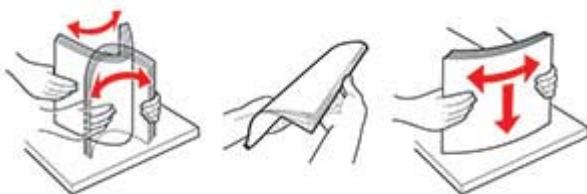

4 Legg i papir med utskriftssiden ned.

- Legg i brevpapir med utskriftssiden ned, og slik at den øverste kanten kommer først inn i skriveren, for enkeltstående utskrift.



- Legg i brevpapir med utskriftssiden opp, og slik at den øverste kanten kommer sist inn i skriveren, for tosidig utskrift.



- Legg i konvolutter med klaffsiden opp og til høyre for papirskinnen.



Advarsel – mulig skade: Ikke bruk konvolutter med frimerker, klips, klemmer, vinduer, foring eller selvklebende lim.

- 5 Angi papirstørrelse og papirtype i henhold til papiret som er lagt i skuffen, på skriverens kontrollpanel.

Legge i den manuelle materen

- 1 Juster skinnene slik at de samsvarer med bredden på papiret du legger i.

Merk: Kontroller at skinnene ligger tett inntil papiret, men ikke så stramt at papiret bøyer seg.



- 2 Legg i papir med utskriftssiden ned.

Merk: Kontroller at papiret er plassert rett, slik at du unngår skjeve utskrifter.

- Legg i brevpapir med utskriftssiden ned, og slik at den øverste kanten kommer først inn i skriveren, for enkeltstående utskrift.



- Legg i brevpapir med utskriftssiden opp, og slik at den øverste kanten kommer sist inn i skriveren, for tosidig utskrift.



- Legg i konvolutter med klaffsiden opp og til høyre for papirskinnen.



- 3 Mat papiret til forkanten blir trukket inn.

Advarsel – mulig skade: Hvis du vil unngå papirstopp, må du ikke presse papiret inn i den manuelle materen.

Angi papirstørrelse og -type

- 1 Gå til følgende på kontrollpanelet:

Innstillinger > Papir > Skuffkonfigurasjon > Papirstørrelse/-type > velg en papirkilde

For skrivermodeller uten berøringsskjerm trykker du på  for å bla gjennom innstillingene.

- 2 Angi papirstørrelse og -type.

Installere skriverprogramvaren

Merknader:

- Skriverdriveren er inkludert i installeringsprogrammet for programvaren.
 - For Macintosh-maskiner med macOS versjon 10.7 eller nyere trenger du ikke å installere driveren for å skrive ut på en AirPrint-sertifisert skriver. Hvis du vil ha egendefinerte utskriftsfunksjoner, laster du ned skriverdriveren.
- 1 Skaff en kopi av installeringspakken for programvaren.
 - Fra CD-en med programvare som ble levert med skriveren.
 - Fra hjemmesiden vår eller stedet der skriveren ble kjøpt
 - 2 Kjør installasjonsprogrammet, og følg instruksjonene på skjermen.

Installere faksdriveren

- 1 Gå til nettsiden vår eller stedet der du kjøpte skriveren, og få tak i installeringspakken.
- 2 Kjør installasjonsprogrammet, og følg instruksjonene på skjermen.

Oppdatere fastvare

Noen programmer krever et minimumsnivå for enhetsfastvaren for å fungere på riktig måte.

Kontakt en salgsrepresentant hvis du vil ha mer informasjon om hvordan du oppdaterer enhetsfastvaren.

- 1 Åpne en nettleser, og skriv inn IP-adressen til skriveren i adressefeltet.

Merknader:

- Vis IP-adressen til skriveren på startsidene til skriveren. IP-adressen vises som fire sett med tall atskilt med punktum, for eksempel 123.123.123.123.
- Hvis du bruker en proxyserver, må den deaktiveres midlertidig, slik at nettsiden kan lastes inn på riktig måte.

- 2 Klikk på **Innstillinger >> Enhet > Oppdater fastvare.**

- 3 Gjør ett av følgende:

- Klikk på **Se etter oppdateringer > Jeg godtar, start oppdateringen.**
- Last opp flash-filen.
 - a Bla deg frem til flash-filen.
 - b Klikk på **Last opp > Start.**

Legge skrivere til en datamaskin

Gjør ett av følgende før du begynner:

- Koble skriveren og datamaskinen til det samme nettverket. For mer informasjon om tilkobling av skriveren til et nettverk, kan du se [Koble skriveren til et Wi-Fi-nettverk på side 13](#).
- Koble datamaskinen til skriveren. Se [Koble en datamaskin til skriveren på side 13](#) hvis du vil ha mer informasjon.
- Koble skriveren til datamaskinen med en USB-kabel. Se [Koble til kabler på side 7](#) hvis du vil ha mer informasjon.

Merk: USB-kabelen selges separat.

For Windows-brukere

- 1 Installer skriverdriveren fra en datamaskin.

Merk: Se [Installere skriverprogramvaren på side 12](#) hvis du vil ha mer informasjon.

- 2 Åpne **Skrivere og skannere**, og klikk deretter på **Legg til en skriver eller skanner.**
- 3 Gjør ett av følgende, avhengig av skrivertilkoblingen din:
 - Velg en skriver fra listen, og klikk deretter på **Legg til.**
 - Klikk på **Vis Wi-Fi Direct-skrivere**, velg en skriver, og klikk deretter på **Legg til enhet.**
 - Klikk på **Skriveren jeg vil ha er ikke listet**, og deretter, fra Legg til skriver-vinduet, gjør du følgende:
 - a Velg **Legg til en skriver ved å bruke en TCP/IP-adresse eller et vertsnavn**, og klikk deretter på **Neste.**
 - b Skriv inn IP-adressen til skriveren i feltet Vertsnavn eller IP-adresse, og klikk deretter på **Neste.**

Merknader:

- Vis IP-adressen til skriveren på startbildet til skriveren. IP-adressen vises som fire sett med tall atskilt med punktum, for eksempel 123.123.123.123.
 - Hvis du bruker en proxyserver, må den deaktiveres midlertidig, slik at nettsiden kan lastes inn på riktig måte.
- c Velg en skriverdriver, og klikk deretter på **Neste.**
 - d Velg **Bruk skriverdriveren som er installert (anbefales)**, og klikk deretter på **Neste.**
 - e Skriv inn et skrivernavn, og klikk deretter på **Neste.**
 - f Velg et skriverdelingsvalg, og klikk på **Neste.**
 - g Klikk på **Fullfør.**

For Macintosh-brukere:

- 1 Åpne **Skrivere og skannere** på en datamaskin.
- 2 Klikk på **+**, og velg deretter en skriver.
- 3 Velg en skriverdriver fra Bruk-menyen.

Merknader:

- Hvis du vil bruke skriverdriveren for Macintosh, velger du enten **AirPrint** eller **Secure AirPrint**.
 - Hvis du vil ha egendefinerte utskriftsfunksjoner, velger du produsentens skriverdriver. For informasjon om å installere driveren kan du se [Installere skriverprogramvaren på side 12](#).
- 4 Legg til skriveren.

Konfigurere Wi-Fi Direct

Wi-Fi Direct er en Wi-Fi-basert node-til-node-teknologi som gjør at trådløse enheter kan kobles direkte til en Wi-Fi Direct-kompatibel skriver uten å måtte bruke et tilgangspunkt (trådløse ruter).

- 1 Gå til følgende på kontrollpanelet:
Innstillinger > Nettverk/Porter > Wi-Fi Direct

På skrivermodeller uten berøringsskjerm trykker du på  for å bla gjennom innstillingene.

- 2 Konfigurer innstillingene.
 - **Aktiver Wi-Fi Direct** – Gjør at skriveren kan kringkaste sitt eget Wi-Fi Direct-nettverk.
 - **Wi-Fi Direct-navn** – Tilordner et navn til Wi-Fi Direct-nettverket.
 - **Wi-Fi Direct-passord** – Tilordner passordet for å forhandle frem trådløs sikkerhet ved bruk av node-til-node-tilkoblingen.
 - **Vis passord på oppsettsiden** – Viser passordet på Nettverksoppsettside.
 - **Godta trykknappforespørsler automatisk** – Skriveren kan godta tilkoblingsforespørsler automatisk.

Merk: Godta trykknappforespørsler automatisk er ikke sikkert.

Merknader:

- Som standard vises ikke Wi-Fi Direct-nettverkspassordet på skriverveskjermen. Hvis du vil vise passordet, aktiverer du ikonet for passordoversikt. Gå til følgende på kontrollpanelet: **Innstillinger > Sikkerhet > Diverse > Aktiver vis passord/PIN-kode**.
- Hvis du vil vite passordet for Wi-Fi Direct-nettverket uten å vise det på skriverveskjermen, går du til **Innstillinger > Rapporter > Nettverk > Nettverksoppsettside** på kontrollpanelet.

Koble en mobilenhet til skriveren

Før du kobler til mobilenheten, må du kontrollere at Wi-Fi Direct er konfigurert. Se [Konfigurere Wi-Fi Direct på side 13](#) hvis du vil ha mer informasjon.

Koble til med Wi-Fi Direct

- 1 Gå til menyen for innstillinger på mobilenheten.

- 2 Aktiver **Wi-Fi**, og trykk deretter på **Wi-Fi Direct**.
- 3 Velg skriverens Wi-Fi Direct-navn.
- 4 Bekreft tilkoblingen på skriverkontrollpanelet

Koble til med Wi-Fi

- 1 Gå til menyen for innstillinger på mobilenheten.
- 2 Klikk på **Wi-Fi**, og velg deretter skriverens Wi-Fi Direct-navn.

Merk: Strengen DIRECT-xy (der x og y er to tilfeldige tegn) legges til foran Wi-Fi Direct-navnet.

- 3 Tast inn Wi-Fi Direct-passordet.

Koble skriveren til et Wi-Fi-nettverk

Før du starter, kontrollerer du at:

- Aktiv adapter er satt til Auto. Fra kontrollpanelet går du til **Innstillinger > Nettverk/porter > Nettverksoversikt > Aktiv adapter**.

For skrivermodeller uten berøringsskjerm trykker du på  for å bla gjennom innstillingene.

- Ethernet-kabelen er ikke koblet til skriveren.

Bruke veiviseren for trådløst oppsett i skriveren

Merknader:

- Disse instruksjonene gjelder bare for enkelte skrivermodeller.
- Før du bruker veiviseren, må du kontrollere at fastvaren til skriveren er oppdatert. Se [Oppdatere fastvare på side 12](#) hvis du vil ha mer informasjon.

- 1 Fra startbildet trykker du på  > **Sett opp nå**.
- 2 Velg et Wi-Fi-nettverk, og skriv deretter inn nettverkspassordet.
- 3 Trykk på **Ferdig**.

Bruke menyen Innstillinger på skriveren

- 1 Gå til følgende på kontrollpanelet:
Innstillinger > Nettverk/porter > Trådløs > Oppsett på skriverkontrollpanelet

For skrivermodeller uten berøringsskjerm trykker du på  for å bla gjennom innstillingene.

- 2 Velg et Wi-Fi-nettverk, og skriv deretter inn nettverkspassordet.

Merk: Det vises en melding om oppsett av Wi-Fi-nettverk ved første oppsett av Wi-Fi-nettverksklare skrivermodeller.

Koble en datamaskin til skriveren

Før du kobler til datamaskinen, må du gjøre følgende:

- Aktiver Wi-Fi Direct i skriveren. Gå til følgende på kontrollpanelet:

Innstillinger > Nettverk/porter > Wi-Fi Direct > Aktiver Wi-Fi Direct > På

- Merk deg Wi-Fi Direct-navnet. Gå til følgende på kontrollpanelet:

Innstillinger > Nettverk/porter > Wi-Fi Direct > Wi-Fi Direct-navn

- Merk deg Wi-Fi Direct-passordet. Gå til følgende på kontrollpanelet:

Innstillinger > Nettverk/porter > Wi-Fi Direct > Wi-Fi Direct-passord

Merk: Du kan også konfigurere Wi-Fi Direct-navnet og -passordet.

For skrivermodeller uten berøringsskjerm trykker du på  for å bla gjennom innstillingene.

For Windows-brukere

- 1 Åpne **Skrivere og skannere**, og klikk deretter på **Legg til en skriver eller skanner**.
- 2 Klikk på **Vis Wi-Fi Direct-skrivere**, og velg deretter skriverens Wi-Fi Direct-navn.
- 3 På skriverveskjermen ser du en åttensifret PIN-kode for skriveren.
- 4 Angi PIN-koden på datamaskinen.

Merk: Hvis skriverdriveren ikke allerede er installert, laster Windows ned den riktige driveren.

For Macintosh-brukere:

- 1 Klikk på trådløseikonet, og velg deretter skriverens Wi-Fi Direct-navn.

Merk: Strengen DIRECT-xy (der x og y er to tilfeldige tegn) legges til foran Wi-Fi Direct-navnet.

- 2 Tast inn Wi-Fi Direct-passordet.

Merk: Bytt tilbake til det forrige nettverket på datamaskinen, når du har koblet den fra Wi-Fi Direct-tilkoblingen.

Fjerne fastkjørt papir

Unngå papirstopp

Legg papiret riktig i

- Kontroller at papiret ligger rett i skuffen.

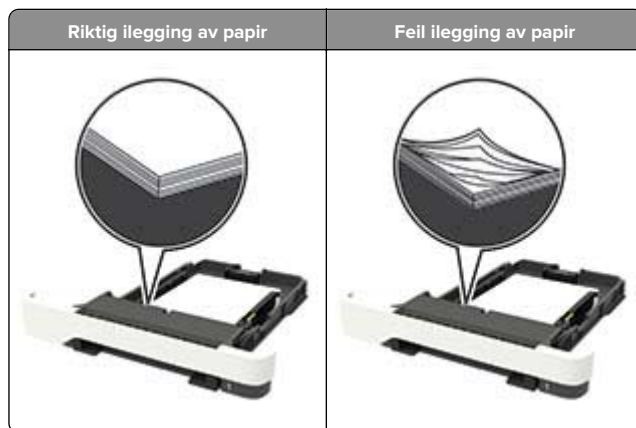

- Ikke legg noe i eller fjern skuffer mens skriveren skriver ut.
- Ikke legg i for mye papir. Kontroller at papirbunken ikke er høyere enn kapasitetsmerket.

- Ikke skyv papir inn i skuffen. Legg i papir slik det vises i illustrasjonen.



- Kontroller at papirsinnene er plassert riktig, og at de ikke presses hardt mot papiret eller konvoluttene.
- Skyv skuffen helt inn i skriveren når du har lagt i papir.

Bruk anbefalt papir

- Bruk bare anbefalt papir eller spesialpapir.
- Ikke legg i krøllet, brettet eller fuktig papir.
- Bøy, luft og juster papirkantene før du legger det i.

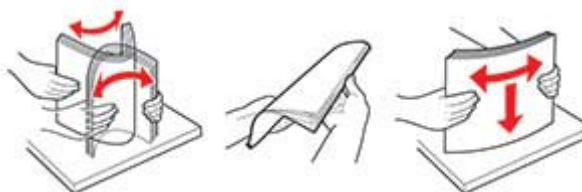

- Ikke bruk papir som er klippet eller beskåret for hånd.
- Ikke bland ulike papirstørrelser, -tykkelser eller -typer i samme skuff.
- Kontroller at papirstørrelse og -type er riktig angitt på datamaskinens eller skriverens kontrollpanel.
- Oppbevar papiret i henhold til produsentens anbefalinger.

Identifisere hvor papiret har kjørt seg fast

Merknader:

- Når Papirstoppassistent er satt til På, kjører skriveren automatisk tomme sider eller sider med delvis utskrift etter at en fastkjørt side har blitt fjernet. Kontroller om utskriften har blanke sider.
- Når Gjenoppsett v/stopp er angitt som På eller Auto, skriver skriveren ut fastkjørt papir på nytt.



	Plassering av papirstopp
1	Automatisk dokumentmater (ADM)
2	Standard utskuff
3	deksel A
4	Skuffer
5	Flerbruksmater
6	Manuell arkmater

Papirstopp i skuffer

- 1 Ta ut skuffen.



- 2 Ta ut det fastkjørte papiret.

Merk: Kontroller at alle papirrester er fjernet.



- 3 Sett inn skuffen.

Papirstopp i deksel A

Papirstopp under fikseringsenheten

- 1 Åpne deksel A, og åpne deretter deksel B til det *klikker* på plass.

 **FORSIKTIG – VARM OVERFLATE:** Skriveren kan være varm innvendig. Hvis du vil redusere risikoen for skader, må du la overflaten kjøles ned før du berører den.

Advarsel – mulig skade: For å unngå skade på grunn av elektrostatisk utladning, må du berøre den eksponerte metallrammen på skriveren før du åpner eller berører innvendige deler av skriveren.



- 2 Ta ut det fastkjørte papiret.

Merk: Kontroller at alle papirrester er fjernet.



3 Lukk deksel B og A.

Papirstopp i fikseringsenheten

1 Åpne dekslene A og B.

 **FORSIKTIG – VARM OVERFLATE:** Skriveren kan være varm innvendig. Hvis du vil redusere risikoen for skader, må du la overflaten kjøles ned før du berører den.

Advarsel – mulig skade: For å unngå skade på grunn av elektrostatisk utladning, må du berøre den eksponerte metallrammen på skriveren før du åpner eller berører innvendige deler av skriveren.



2 Åpne dekselet til fikseringsenheten, og fjern det fastkjørte papiret.

Merk: Kontroller at alle papirrester er fjernet.

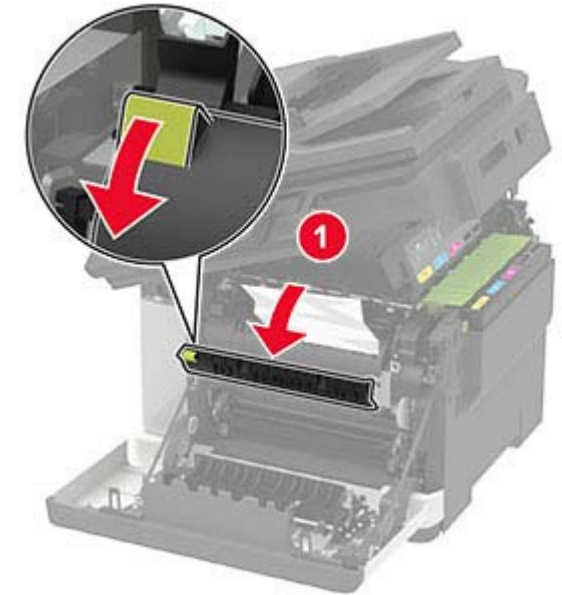

3 Lukk deksel B og A.

Papirstopp i tosidigheten

1 Åpne deksel A.

 **FORSIKTIG – VARM OVERFLATE:** Skriveren kan være varm innvendig. Hvis du vil redusere risikoen for skader, må du la overflaten kjøles ned før du berører den.

Advarsel – mulig skade: For å unngå skade på grunn av elektrostatisk utladning, må du berøre den eksponerte metallrammen på skriveren før du åpner eller berører innvendige deler av skriveren.



2 Ta ut det fastkjørte papiret.

Merk: Kontroller at alle papirrester er fjernet.



3 Lukk deksel A.

Papirstopp i standardskuffen

1 Åpne deksel B til det *klikker* på plass, og fjern deretter det fastkjørte papiret.

Advarsel – mulig skade: For å unngå skade på grunn av elektrostatisk utladning, må du berøre den eksponerte metallrammen på skriveren før du åpner eller berører innvendige deler av skriveren.

Merk: Kontroller at alle papirrester er fjernet.



2 Åpne deksel A.

FORSIKTIG – VARM OVERFLATE: Skriveren kan være varm innvendig. Hvis du vil redusere risikoen for skader, må du la overflaten kjøles ned før du berører den.



3 Åpne dekselet til fikseringsenheten, og fjern det fastkjørte papiret.

Merk: Kontroller at alle papirrester er fjernet.

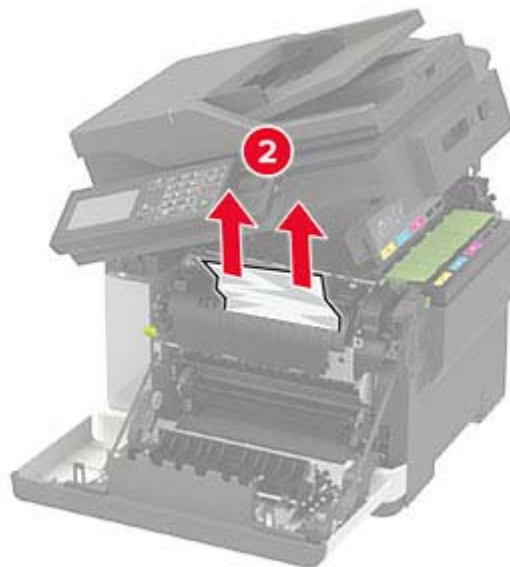
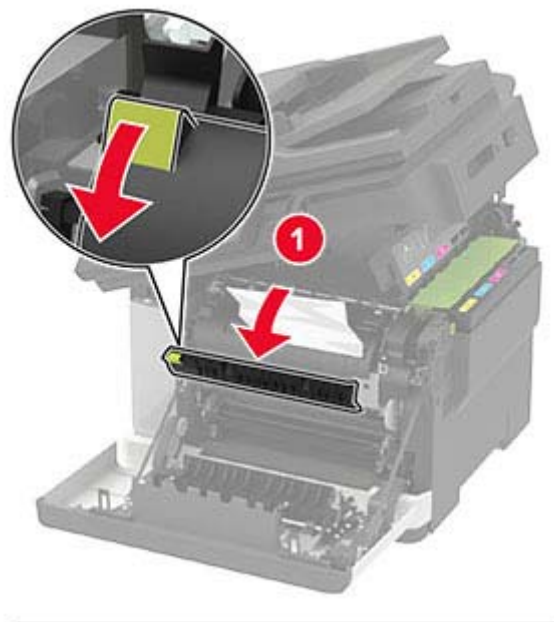

4 Lukk deksel A og B.

Papirstopp i flerbruksmateren

Merk: Flerbruksmateren er bare tilgjengelig på enkelte skrivermodeller.

1 Fjern papir fra flerbruksmateren.



2 Ta ut det fastkjørte papiret.

Merk: Kontroller at alle papirrester er fjernet.

3 Bøy, luft og juster papirkantene før du legger det i.

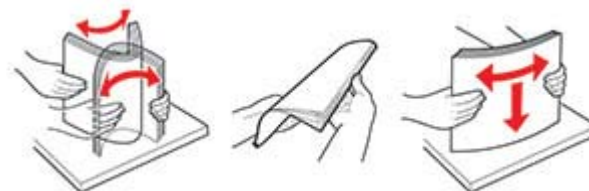

4 Legg i papir på nytt.



Papirstopp i den manuelle materen

1 Ta ut skuffen.



2 Ta ut det fastkjørte papiret.

Merk: Kontroller at alle papirrester er fjernet.



3 Sett inn skuffen.

Papirstopp i deksel C

1 Fjern alle originaldokumenter fra skuffen til den automatiske dokumentmateren.

2 Åpne deksel C.

Advarsel – mulig skade: For å unngå skade på grunn av elektrostatisk utladning, må du berøre en eksponert metallramme på skriveren før du åpner eller berører innsiden av skriveren.

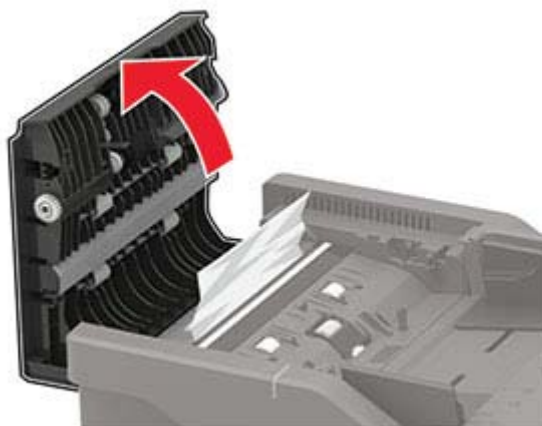

3 Ta ut det fastkjørte papiret.

Merk: Kontroller at alle papirrester er fjernet.

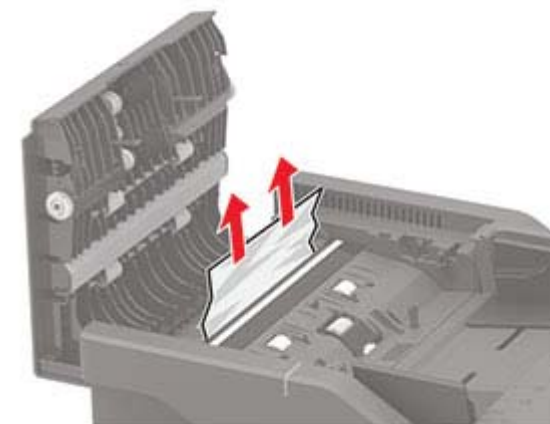

4 Lukk deksel C.