

IMPRESORA DIGITAL A TODO COLOR MX-C407P

Guía del usuario

Septiembre de 2021

Tipo de máquina:

5029

Modelo:

69H

Contenido

- Información de seguridad.....5**
 - Convenciones..... 5
 - Instrucciones del producto.....5
- Información acerca de la impresora.....8**
 - Selección de una ubicación para la impresora.....8
 - Configuraciones de la impresora..... 9
 - Conexión de cables.....10
- Uso del panel de control..... 11**
 - Panel con pantalla táctil.....11**
 - Descripción del estado del botón de encendido e indicador luminoso..... 11
- Configuración y uso de las aplicaciones de la pantalla de inicio..... 13**
 - Uso de la pantalla de inicio.....13
 - Personalización de la pantalla de inicio..... 14
 - Administración de marcadores.....14
 - Gestión de contactos..... 15
- Carga de papel y material especial.....17**
 - Definición del tipo y el tamaño del papel..... 17
 - Configuración del valor de papel Universal..... 17
 - Carga de bandejas.....17
 - Carga del alimentador multiuso..... 19
 - Carga del alimentador manual..... 20
 - Enlace de bandejas..... 22
- Soporte de papel..... 23**
 - Tamaños de papel admitidos..... 23
 - Tipos permitidos de papel..... 25
 - Pesos de papel admitidos.....26
- Impresión..... 28**
 - imprimir desde un ordenador..... 28
 - Impresión desde un dispositivo móvil..... 28

Impresión desde una unidad flash.....	29
Unidades flash y tipos de archivo admitidos.....	30
Configuración de trabajos confidenciales.....	31
Impresión de trabajos confidenciales y otros trabajos en espera.....	31
Impresión de una lista de muestras de fuentes.....	32
Impresión de una lista de directorio.....	32

Descripción de los menús de la impresora..... 33

Mapa de menús.....	33
Dispositivo.....	34
Impresión.....	44
Papel.....	54
Unidad USB.....	55
Red/Puertos.....	57
Seguridad.....	69
Informes.....	75
Ayuda.....	76
Solución de problemas.....	77
Impresión de la página de valores de menú.....	77

Asegurar la impresora.....78

Localización de la ranura de seguridad.....	78
Borrado de memoria de la impresora.....	78
Borrado de la memoria del disco duro de la impresora.....	78
Codificación del disco duro de la impresora.....	79
Restauración de los valores predeterminados de fábrica.....	79
Declaración de volatilidad.....	79

Mantenimiento de la impresora..... 81

Configuración de alertas de correo.....	81
Visualización de informes.....	81
Conexión en red.....	81
Limpieza de las piezas de la impresora.....	86
Solicitud de suministros y piezas.....	87
Sustitución de suministros y piezas.....	88
Traslado de la impresora.....	100
Ahorro de energía y papel.....	101

Eliminación de atascos.....	103
Cómo evitar atascos.....	103
Identificación de la ubicación del atasco.....	104
Atasco de papel en las bandejas.....	105
Atasco de papel en la puerta A.....	105
Atasco de papel en la bandeja estándar.....	109
Atasco de papel en el alimentador multiuso.....	109
Atasco de papel en el alimentador manual.....	110
Solución de problemas.....	112
Problemas de calidad de impresión.....	112
Problemas de impresión.....	113
Configuración del servidor SMTP.....	132
No se puede leer la unidad flash.....	133
Activación del puerto USB.....	133
Problemas de conexión de red.....	134
Problemas con las opciones de hardware.....	135
Problemas con los consumibles.....	135
Problemas de alimentación del papel.....	136
Problemas de calidad de color.....	140
Ponerse en contacto con su distribuidor.....	143
Actualización y migración.....	144
Hardware.....	144
Software.....	151
Firmware.....	153
Avisos.....	155
Índice.....	162

Información de seguridad

Convenciones

Nota: Las *notas* señalan información que puede serle útil.

Aviso: Las *advertencias* indican algo que podría dañar el software o el hardware del producto.

PRECAUCIÓN: Las *precauciones* indican una situación de posible peligro que puede implicar lesiones para el usuario.

Estos son los tipos de avisos de precaución que existen:



PRECAUCIÓN: POSIBLES DAÑOS PERSONALES: Indica que existe riesgo de lesiones.



PRECAUCIÓN: PELIGRO DE DESCARGAS ELÉCTRICAS: Indica que existe riesgo de descarga eléctrica.



PRECAUCIÓN: SUPERFICIE CALIENTE: Indica que existe riesgo de sufrir quemaduras por contacto.



PRECAUCIÓN: RIESGO DE CAÍDA: Indica que existe peligro de aplastamiento.



PRECAUCIÓN: PELIGRO DE ATRAPAMIENTO: Existe riesgo de atrapamiento entre las piezas en movimiento.

Instrucciones del producto



PRECAUCIÓN: POSIBLES DAÑOS PERSONALES: Para evitar el riesgo de incendio o descarga eléctrica, conecte el cable de alimentación a una toma de corriente debidamente conectada a tierra con la potencia adecuada que se encuentre cerca del dispositivo y resulte fácilmente accesible.



PRECAUCIÓN: POSIBLES DAÑOS PERSONALES: Para evitar el riesgo de incendio o descarga eléctrica, utilice exclusivamente el cable de alimentación que se suministra junto con este producto o el repuesto autorizado por el fabricante.



PRECAUCIÓN: POSIBLES DAÑOS PERSONALES: No utilice este producto con cables alargadores, regletas de varias tomas, cables alargadores de varias tomas o sistemas de alimentación ininterrumpida. La potencia de este tipo de accesorios puede sobrecargarse fácilmente si se utiliza una impresora láser, lo que puede dar lugar a que el rendimiento de la impresora sea bajo, a daños materiales o a posibles incendios.









PRECAUCIÓN: POSIBLES DAÑOS PERSONALES: No utilice este producto con un protector de sobretensión. El uso de un dispositivo de protección contra sobretensión puede dar lugar a que el rendimiento de la impresora sea bajo, a daños materiales o a posibles incendios.







PRECAUCIÓN: PELIGRO DE DESCARGAS ELÉCTRICAS: Para evitar el riesgo de descarga eléctrica, no instale este producto cerca de agua o donde exista humedad.



PRECAUCIÓN: PELIGRO DE DESCARGAS ELÉCTRICAS: Para evitar el riesgo de descarga eléctrica, no configure este producto ni realice ninguna conexión eléctrica ni de cableado, como la función de fax, el cable de alimentación o el teléfono, si hay una tormenta eléctrica.

-  **PRECAUCIÓN: POSIBLES DAÑOS PERSONALES:** No corte, doble, ate, aplaste o coloque objetos pesados en el cable de alimentación. No someta el cable de alimentación a abrasión o tensión. No aplaste el cable de alimentación entre objetos como muebles y paredes. Si alguna de esto sucediera, existiría el riesgo de fuego o descarga eléctrica. Inspeccione el cable de alimentación regularmente y compruebe que no hay signos de tales problemas. Retire el cable de alimentación de la toma eléctrica antes de inspeccionarlo.
-  **PRECAUCIÓN: PELIGRO DE DESCARGAS ELÉCTRICAS:** Para evitar el riesgo de descarga eléctrica, asegúrese de que todas las conexiones externas (como las conexiones de sistemas telefónicos y Ethernet) estén instaladas correctamente en sus correspondientes puertos de conexión.
-  **PRECAUCIÓN: PELIGRO DE DESCARGAS ELÉCTRICAS:** Para evitar el riesgo de descarga eléctrica cuando vaya a acceder a la placa del controlador o a instalar hardware opcional o dispositivos de memoria tras haber configurado la impresora, primero apague la impresora y desconecte el cable de alimentación de la toma eléctrica. Si tiene otros dispositivos conectados a la impresora, apáguelos también y desenchufe los cables que vayan a la impresora.
-  **PRECAUCIÓN: PELIGRO DE DESCARGAS ELÉCTRICAS:** Para evitar el riesgo de descarga eléctrica al limpiar el exterior de la impresora, desconecte el cable de alimentación de la toma eléctrica y desconecte todos los cables de la impresora antes de realizar la operación.
-  **PRECAUCIÓN: POSIBLES DAÑOS PERSONALES:** si el peso de la impresora es superior a 20 kg (44 lb), pueden ser necesarias dos o más personas para levantarla de forma segura.
-  **PRECAUCIÓN: POSIBLES DAÑOS PERSONALES:** Al mover la impresora, siga estas instrucciones para evitar daños personales o en la impresora:
- Asegúrese de que todas las puertas y bandejas están cerradas.
 - Apague la impresora y, a continuación, desconecte el cable de alimentación de la toma de tierra.
 - Desconecte todos los cables de la impresora.
 - Si la impresora cuenta con bandejas opcionales de pie u opciones de salida conectadas a ella, desconéctelas antes de mover la impresora.
 - Si la impresora tiene una base de ruedas, llévela con cuidado hasta la nueva ubicación. Preste atención a la hora de atravesar umbrales y saltos en los suelos.
 - Si, en lugar de una base con ruedas, la impresora se apoya sobre bandejas opcionales o cuenta con opciones de salida, retire las opciones de salida y levante la impresora de las bandejas. No intente levantar la impresora y alguna de las demás opciones al mismo tiempo.
 - Utilice siempre las agarraderas de la impresora para levantarla.
 - Si se utiliza un carro para desplazar la impresora, éste debe tener una superficie que pueda abarcar toda el área de la impresora.
 - Si se utiliza un carro para desplazar la impresora, éste debe tener una superficie que pueda abarcar todas las dimensiones del área de la impresora.
 - Mantenga la impresora en posición vertical.
 - Se deben evitar los movimientos bruscos.
 - No ponga los dedos bajo la impresora cuando la coloque.
 - Asegúrese de que la impresora está rodeada de una zona despejada.
-  **PRECAUCIÓN: RIESGO DE CAÍDA:** Para instalar uno o varios complementos en la impresora o el equipo multifunción, puede ser necesario utilizar una base de ruedas, mobiliario u otros elementos que eviten la inestabilidad del montaje y la consiguiente posibilidad de sufrir lesiones. Para obtener más información sobre las configuraciones compatibles, póngase en contacto con el establecimiento en el que adquirió la impresora.

-  **PRECAUCIÓN: RIESGO DE CAÍDA:** Para reducir el riesgo de inestabilidad del equipo, cargue cada bandeja por separado. Mantenga todas las demás bandejas cerradas hasta que necesite utilizarlas.
-  **PRECAUCIÓN: SUPERFICIE CALIENTE:** El interior de la impresora podría estar caliente. Para evitar el riesgo de heridas producidas por el contacto con un componente caliente, deje que la superficie se enfríe antes de tocarlo.
-  **PRECAUCIÓN: PELIGRO DE ATRAPAMIENTO:** Para evitar el riesgo de lesión por atrapamiento, preste atención en las áreas marcadas con esta etiqueta. Las lesiones por atrapamiento se pueden producir en torno a partes móviles, tales como engranajes, puertas, bandejas y cubiertas.
-  **PRECAUCIÓN: POSIBLES DAÑOS PERSONALES:** Este producto utiliza un láser. El uso de controles o ajustes y la realización de procedimientos distintos de los especificados en la *Guía del usuario* pueden conllevar la exposición a radiación peligrosa.
-  **PRECAUCIÓN: POSIBLES DAÑOS PERSONALES:** La batería de litio de este producto no debe reemplazarse. Existe riesgo de explosión si se sustituye incorrectamente una batería de litio. No recargue, desmonte ni incinere una batería de litio. Deseche las baterías de litio según las instrucciones del fabricante y las normativas locales.

Este producto se ha diseñado, verificado y aprobado para cumplir los más estrictos estándares de seguridad global usando los componentes específicos del fabricante. Puede que las características de seguridad de algunas piezas no sean siempre evidentes. El fabricante no se hace responsable del uso de otras piezas de recambio.

Las tareas de mantenimiento y reparación que no se describen en la documentación del usuario deberá llevarlas a cabo un representante del servicio.

NO TIRE ESTAS INSTRUCCIONES.

Información acerca de la impresora

Selección de una ubicación para la impresora

- Deje espacio suficiente para poder abrir las bandejas, las cubiertas y las puertas, y para instalar opciones de hardware.
- Configure la impresora cerca de una toma de corriente eléctrica.

⚠ PRECAUCIÓN: POSIBLES DAÑOS PERSONALES: Para evitar el riesgo de incendio o descarga eléctrica, conecte el cable de alimentación a una toma de corriente debidamente conectada a tierra con la potencia adecuada que se encuentre cerca del dispositivo y resulte fácilmente accesible.

⚠ PRECAUCIÓN: PELIGRO DE DESCARGAS ELÉCTRICAS: Para evitar el riesgo de descarga eléctrica, no instale este producto cerca de agua o donde exista humedad.

- Asegúrese de que el flujo de aire de la habitación cumple con la última revisión de la normativa ASHRAE 62 o con la normativa 156 del departamento técnico del Comité Europeo de Normalización.
- Proporcionar una superficie plana, limpia y estable.
- Mantenga la impresora:
 - Limpia, seca y sin polvo
 - Lejos de grapas sueltas y clips
 - Lejos del flujo de aire de los aparatos de aire acondicionado, calentadores o ventiladores
 - A salvo de la luz solar directa y humedad extrema
- Observe el rango de temperatura.

Temperatura de funcionamiento	De 10 a 32,2 °C (de 50 a 90 °F)
-------------------------------	---------------------------------

- Deje el siguiente espacio recomendado alrededor de la impresora para conseguir una ventilación correcta:

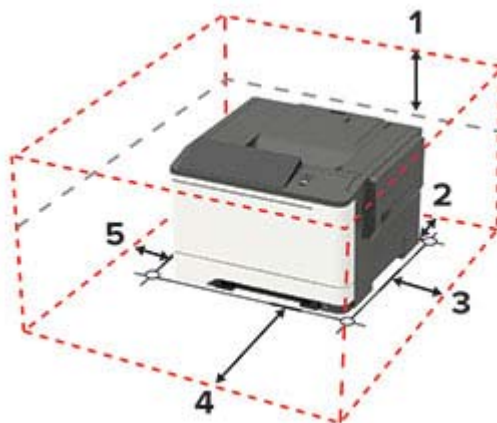

1	Arriba	254 mm (10 pulgadas)
2	Posterior	102 mm (4 pulgadas)
3	Lado derecho	76 mm (3 pulgadas)
4	Frontal	508 mm (20 pulg.)
Nota: El espacio mínimo requerido delante de la impresora es de 76 mm (3 pulgadas).		

5	Lado izquierdo	76 mm (3 pulgadas)
----------	----------------	--------------------

Configuraciones de la impresora

⚠ PRECAUCIÓN: RIESGO DE CAÍDA: Para instalar uno o varios complementos en la impresora o el equipo multifunción, puede que sea necesario utilizar una base de ruedas, mobiliario u otros elementos que eviten la inestabilidad del montaje y la consiguiente posibilidad de sufrir lesiones. Para obtener más información sobre las configuraciones compatibles, póngase en contacto con el establecimiento en el que adquirió la impresora.

⚠ PRECAUCIÓN: RIESGO DE CAÍDA: Para reducir el riesgo de inestabilidad del equipo, cargue cada bandeja por separado. Mantenga todas las bandejas cerradas hasta que los necesite.

En función de su modelo de impresora, puede configurarla agregando una bandeja doble de 650 hojas o ambas bandejas, la doble de 650 hojas y la de 550 hojas.



1	Panel de control Nota: El aspecto puede variar en función del modelo de impresora.
2	Bandeja estándar
3	Bandeja estándar de 250 hojas
4	Alimentador manual
5	Bandeja dúplex de 650 hojas opcional Nota: Disponible únicamente en algunos modelos de impresora.

6 Bandeja opcional de 550 hojas
Nota: Disponible únicamente en algunos modelos de impresora.

Conexión de cables

⚠ PRECAUCIÓN: PELIGRO DE DESCARGAS ELÉCTRICAS: Para evitar el riesgo de descarga eléctrica, no configure este producto ni realice ninguna conexión eléctrica ni de cableado, como la función de fax, el cable de alimentación o el teléfono, si hay una tormenta eléctrica.

⚠ PRECAUCIÓN: POSIBLES DAÑOS PERSONALES: Para evitar el riesgo de incendio o descarga eléctrica, conecte el cable de alimentación a una toma de corriente debidamente conectada a tierra con la potencia adecuada que se encuentre cerca del dispositivo y resulte fácilmente accesible.

⚠ PRECAUCIÓN: POSIBLES DAÑOS PERSONALES: Para evitar el riesgo de incendio o descarga eléctrica, utilice exclusivamente el cable de alimentación que se suministra junto con este producto o el repuesto autorizado por el fabricante.

Advertencia: Posibles daños: Para evitar la pérdida de datos o un funcionamiento incorrecto, no toque el cable USB, ningún adaptador de red inalámbrica o las zonas de la impresora que se muestran mientras se está imprimiendo activamente.



	Utilice el/la	Para
1	Puerto Ethernet	Conecte la impresora a una red.
2	Zócalo del cable de alimentación	Conectar la impresora a una toma de corriente.
3	Puerto USB	Conecte un teclado o cualquier opción compatible. Nota: Este puerto está disponible únicamente en algunos modelos de impresora.
4	Puerto USB de la impresora	Conecte la impresora a un ordenador.

Uso del panel de control

Panel con pantalla táctil

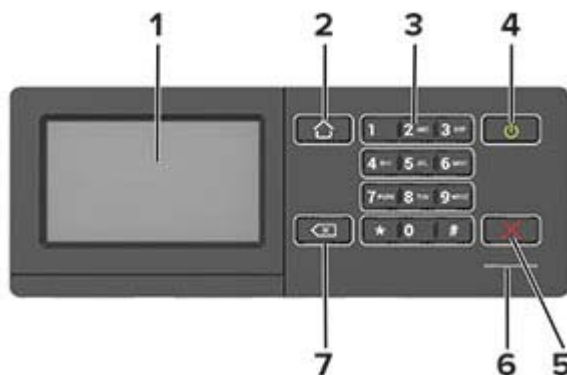

	Utilice el/la	Para
1	Mostrar	<ul style="list-style-type: none"> • Ver los mensajes y el estado de los suministros de la impresora. • Configure y haga funcionar la impresora.
2	Botón Inicio	Vaya a la pantalla de inicio.
3	Teclado numérico	Permite introducir números o símbolos en un campo de entrada.
4	Botón de alimentación	<ul style="list-style-type: none"> • Permite encender o apagar la impresora. Nota: Para apagar la impresora, mantenga pulsado el botón de encendido durante cinco segundos. • Permite configurar la impresora en modo de suspensión o hibernación. • Reactivar la impresora cuando está en modo de suspensión o hibernación.
5	Botón Parar o Cancelar	Detener la tarea de impresión actual.
6	Indicador	Compruebe el estado de la impresora.
7	Botón Atrás	Volver a la pantalla de anterior. <ul style="list-style-type: none"> • Seleccionar una opción de menú. • Guardar los cambios en un valor.

Descripción del estado del botón de encendido e indicador luminoso

Indicador	Estado de la impresora
Desactivado	La impresora está desactivada o en modo de hibernación.
Azul	La impresora está lista o procesando datos.
Rojo	La impresora necesita la intervención del usuario.

Luz del botón de encendido	Estado de la impresora
Desactivado	La impresora está apagada, lista o procesando datos.
Ámbar fijo	La impresora está en modo de suspensión.
Ámbar intermitente	La impresora está en modo de hibernación.

Configuración y uso de las aplicaciones de la pantalla de inicio

Nota: Estas aplicaciones solo son compatibles con algunos modelos de impresora.

Uso de la pantalla de inicio

Nota: La pantalla de inicio varía en función de los ajustes de configuración personalizados de la pantalla de inicio, la configuración administrativa y las soluciones integradas activas.



Toque	Para
1	Estado/Suministros <ul style="list-style-type: none"> Mostrar un mensaje de error o advertencia de la impresora siempre que la impresora necesite que el usuario intervenga para poder continuar procesando el trabajo. Ver más información sobre el mensaje o la advertencia de la impresora y sobre cómo borrarlos. Nota: También puede acceder a esta configuración tocando la parte superior de la pantalla de inicio.
2	Cola de trabajos <p>Mostrar todos los trabajos de impresión.</p> Nota: También puede acceder a esta configuración tocando la parte superior de la pantalla de inicio.
3	Cambiar idioma <p>Cambiar el idioma de la pantalla.</p>
4	Valores <p>Acceder a los menús de la impresora.</p>
5	Trabajos en espera <p>Mostrar los trabajos de impresión retenidos en la memoria de la impresora.</p>
6	Unidad USB <p>Imprimir fotos y documentos desde una unidad flash.</p>
7	Libreta de direcciones <p>Gestionar una lista de contactos a la que pueden acceder otras aplicaciones de la impresora.</p>

Personalización de la pantalla de inicio

1 Abra un explorador web y, a continuación, escriba la dirección IP de la impresora en el campo de la dirección.

Notas:

- Verá la dirección IP de la impresora en la pantalla de inicio de la impresora. La dirección IP aparece como cuatro grupos de números separados por puntos, como 123.123.123.123.
- Si está utilizando un servidor proxy, desactívelo temporalmente para cargar correctamente la página web.

2 Haga clic en **Valores > Dispositivo > Iconos visibles en la pantalla de inicio**.

3 Seleccione los iconos que desea que se muestren en la pantalla inicial.

4 Aplique los cambios.

Administración de marcadores

Creación de marcadores

Utilice marcadores para imprimir documentos de acceso frecuente que se almacenan en servidores o en la Web.

1 Abra un explorador web y, a continuación, escriba la dirección IP de la impresora en el campo de la dirección.

Notas:

- Verá la dirección IP de la impresora en la pantalla de inicio de la impresora. La dirección IP aparece como cuatro grupos de números separados por puntos, como 123.123.123.123.
- Si está utilizando un servidor proxy, desactívelo temporalmente para cargar correctamente la página web.

2 Haga clic en **Marcadores > Añadir marcador**, a continuación, escriba un nombre de marcador.

3 Seleccione un tipo de protocolo de dirección y realice alguna de las siguientes acciones:

- Para HTTP y HTTPS, introduzca la dirección URL que desea agregar a favoritos.
- Para HTTPS, asegúrese de usar el nombre de host en lugar de la dirección IP. Por ejemplo, escriba **myWebsite.com/sample.pdf** en lugar de escribir **123.123.123.123/sample.pdf**. Asegúrese de que el nombre de host también coincide con el valor de Nombre común (CN) en el certificado del servidor. Para obtener más información sobre cómo obtener el valor CN en el certificado de servidor, consulte la información de ayuda del navegador web.
- Par FTP, introduzca la dirección FTP. Por ejemplo, **myServer/myDirectory**. Introduzca el puerto FTP. El 21 es puerto predeterminado para enviar comandos.
- Para SMB, introduzca la dirección de la carpeta de red. Por ejemplo, **\\miServidor\mirecursocompartido/miArchivo.pdf**. Escriba el nombre del dominio de red.
- Si es necesario, seleccione el tipo de autenticación para FTP y SMB.

Para limitar el acceso al marcador, introduzca un PIN.

Nota: La aplicación admite los siguientes tipos de archivos: PDF, JPEG, TIFF y páginas web basadas en HTML. Otros tipos de archivo como DOCX y XLSX son compatibles con algunos modelos de impresora.

4 Haga clic en **Guardar**.

Creación de carpetas

1 Abra un explorador web y, a continuación, escriba la dirección IP de la impresora en el campo de la dirección.

Notas:

- Verá la dirección IP de la impresora en la pantalla de inicio de la impresora. La dirección IP aparece como cuatro grupos de números separados por puntos, como 123.123.123.123.
- Si está utilizando un servidor proxy, desactívelo temporalmente para cargar correctamente la página web.

2 Haga clic en **Marcadores > Añadir carpeta**, a continuación, escriba un nombre de carpeta.

Nota: Para limitar el acceso a la carpeta, introduzca un PIN.

3 Haga clic en **Guardar**.

Nota: Puede crear carpetas o marcadores dentro de una carpeta. Para crear un marcador, consulte [“Creación de marcadores” en la página 14](#).

Gestión de contactos

Adición de contactos

1 Abra un explorador web y, a continuación, escriba la dirección IP de la impresora en el campo de la dirección.

Notas:

- Verá la dirección IP de la impresora en la pantalla de inicio de la impresora. La dirección IP aparece como cuatro grupos de números separados por puntos, como 123.123.123.123.
- Si está utilizando un servidor proxy, desactívelo temporalmente para cargar correctamente la página web.

2 Haga clic en **Libreta de direcciones**.

3 Añada un contacto en la sección Contactos.

Nota: Puede asignar el contacto a uno o más grupos.

4 Si es necesario, especifique un método de inicio de sesión para permitir el acceso a la aplicación.

5 Aplique los cambios.

Adición de grupos

1 Abra un explorador web y, a continuación, escriba la dirección IP de la impresora en el campo de la dirección.

Notas:

- Verá la dirección IP de la impresora en la pantalla de inicio de la impresora. La dirección IP aparece como cuatro grupos de números separados por puntos, como 123.123.123.123.
- Si está utilizando un servidor proxy, desactívelo temporalmente para cargar correctamente la página web.

2 Haga clic en **Libreta de direcciones**.

3 En la sección Grupos de contactos, añada el nombre de un grupo.

Nota: Puede asignar uno o más contactos al grupo.

4 Aplique los cambios.

Edición de contactos o grupos

1 Abra un explorador web y, a continuación, escriba la dirección IP de la impresora en el campo de la dirección.

Notas:

- Verá la dirección IP de la impresora en la pantalla de inicio de la impresora. La dirección IP aparece como cuatro grupos de números separados por puntos, como 123.123.123.123.
- Si está utilizando un servidor proxy, desactívelo temporalmente para cargar correctamente la página web.

2 Haga clic en **Libreta de direcciones**.

3 Realice una de las siguientes acciones:

- En la sección Contactos, haga clic en el nombre de un contacto y, a continuación, edite la información.
- En la sección Grupos de contactos, haga clic en el nombre de un grupo y, a continuación, edite la información.

4 Aplique los cambios.

Eliminación de contactos o grupos

1 Abra un explorador web y, a continuación, escriba la dirección IP de la impresora en el campo de la dirección.

Notas:

- Verá la dirección IP de la impresora en la pantalla de inicio de la impresora. La dirección IP aparece como cuatro grupos de números separados por puntos, como 123.123.123.123.
- Si está utilizando un servidor proxy, desactívelo temporalmente para cargar correctamente la página web.

2 Haga clic en **Libreta de direcciones**.

3 Realice una de las siguientes acciones:

- En la sección de Contactos, seleccione el contacto que desea eliminar.
- En la sección de Grupos de contactos, seleccione el contacto que desea eliminar.

Carga de papel y material especial

Definición del tipo y el tamaño del papel

1 En el panel de control del escáner, navegue hasta:

Valores > Papel > Configuración de bandeja > Tipo/tamaño de papel > seleccione un origen de papel

En los modelos de impresora sin pantalla táctil, pulse  para navegar por los distintos ajustes.

2 Defina el tipo y el tamaño del papel.

Configuración del valor de papel Universal

1 En el panel de control del escáner, navegue hasta:

Valores > Papel > Configuración del material > Configuración universal

En los modelos de impresora sin pantalla táctil, pulse  para navegar por los distintos ajustes.

2 Configure los valores.

Carga de bandejas

 **PRECAUCIÓN: RIESGO DE CAÍDA:** Para reducir el riesgo de inestabilidad del equipo, cargue cada bandeja por separado. Mantenga todas las bandejas cerradas hasta que los necesite.

1 Extraiga la bandeja.

Nota: Para evitar atascos de papel, no extraiga las bandejas mientras la impresora esté ocupada.



2 Ajuste las guías para que coincidan con el tamaño del papel que va a cargar.

Nota: Utilice los indicadores de la parte inferior de la bandeja como ayuda para la colocación de las guías.

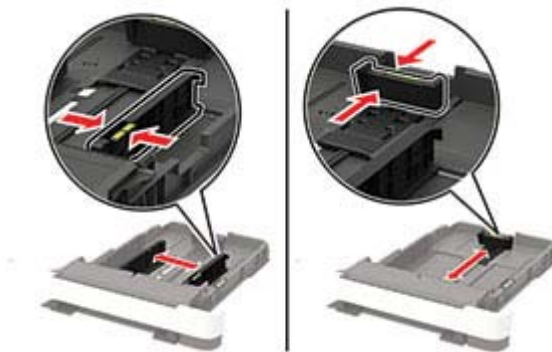

3 Flexione, airee y alise los bordes del papel antes de cargarlo.

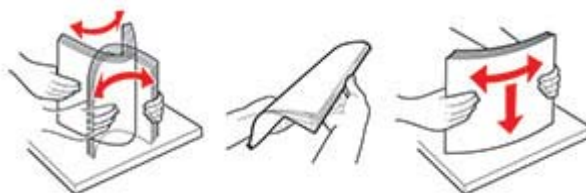

4 Cargue la pila de papel con la cara de impresión hacia arriba y, a continuación, asegúrese de que las guías laterales están ajustadas contra el papel.



Notas:

- Para imprimir a una cara, cargue el papel con la cabecera hacia arriba, con el encabezamiento hacia la parte frontal de la bandeja.
- Para imprimir a dos caras, cargue el papel con la cabecera hacia abajo, con el encabezamiento hacia la parte posterior de la bandeja.
- No deslice el papel en la bandeja.
- Para evitar atascos de papel, asegúrese de que la altura de la pila no exceda el indicador de capacidad máxima de papel.



5 Introduzca la bandeja.

Si es necesario, defina el tamaño y el tipo del papel en el panel de control para que coincidan con el papel cargado.

Carga del alimentador multiuso

1 Abra el alimentador multiuso.

Nota: El alimentador multiuso está disponible únicamente en algunos modelos de impresora.



2 Ajuste las guías para que coincidan con el tamaño del papel que va a cargar.



3 Flexione, aireé y alise los bordes del papel antes de cargarlo.

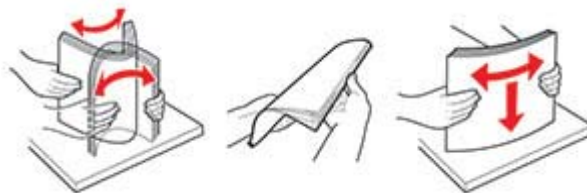

4 Cargue el papel con la cara de impresión hacia abajo.

- Para la impresión a una cara, cargue el papel con membrete con la cara de impresión hacia abajo e introduciendo primero el borde superior.



- Para la impresión a doble cara, cargue el papel con membrete con la cara de impresión hacia arriba e introduciendo primero el borde superior.



- Cargue sobres con la solapa hacia arriba y contra el lado derecho de la guía de papel.



Advertencia: Posibles daños: No utilice sobres con sellos, cierres, broches, ventanas, revestimientos oleosos o autoadhesivos.

5 En el panel de control de la impresora, defina el tipo y el tamaño del papel para que coincidan con el papel cargado.

Carga del alimentador manual

1 Ajuste las guías del borde para que coincidan con la anchura del papel que va a cargar.

Nota: Asegúrese de que las guías se ajustan bien al papel, pero no quedan demasiado apretadas como para hacer que el papel se arrugue.



2 Cargue una hoja de papel con la cara de impresión hacia abajo.

Nota: Asegúrese de que el papel está cargado en línea recta para evitar que la impresión se tuerza o sesgue.

- Para la impresión a una cara, cargue el papel con cabecera con la cara de impresión hacia abajo e introduciendo primero el borde superior.



- Para la impresión a doble cara, cargue el papel con cabecera con la cara de impresión hacia arriba e introduciendo primero el borde superior.



- Cargue el sobre con la cara de la solapa hacia arriba y hacia el lado derecho de la guía de papel.



3 Introduzca el papel hasta que la impresora capture el borde.

Advertencia: Posibles daños: Para evitar atascos de papel, no lo fuerce al introducirlo en el alimentador manual.

Enlace de bandejas

1 En el panel de control, navegue hasta:

Valores > Papel > Configuración de bandeja

En los modelos de impresora sin pantalla táctil, pulse  para navegar por los distintos ajustes.

2 Seleccionar un origen del papel.

3 Establezca la misma correspondencia entre los valores de tamaño y el tipo de papel para las bandejas que está vinculando.

4 En el panel de control, navegue hasta:

Valores > Dispositivo > Mantenimiento > Menú de configuración > Configuración de bandeja

5 Establezca Enlace de bandejas en **Automático**.

Nota: Para desvincular bandejas, asegúrese de que ninguna de las bandejas tenga los mismos valores de tamaño o tipo de papel.

Advertencia: Posibles daños: La temperatura del fusor varía según el tipo de papel especificado. Para evitar problemas de impresión, haga coincidir los valores de tipo de papel en la impresora con el papel cargado en la bandeja.

Soporte de papel

Tamaños de papel admitidos

Nota: Es posible que su impresora tenga una bandeja dúplex de 650 hojas, formado por una bandeja de 550 hojas y un alimentador de 100 hojas multiuso. La bandeja de 550 hojas que forma parte de la bandeja doble de 650 hojas admite los mismos tamaños de papel que la bandeja de 550 hojas opcional. El alimentador multiuso integrado admite diferentes tipos, tamaños y pesos de papel.

Tipo y dimensión de papel	Bandeja estándar de 250 hojas	Alimentador manual	Bandeja dúplex de 650 hojas opcional		Bandeja opcional de 550 hojas	Impresión a doble cara
			Bandeja de 550 hojas	Alimentador multiuso		
A4 210 x 297 mm (8,27 x 11,7 pulg.)	✓	✓	✓	✓	✓	✓
A5^{1,2} 148 x 210 mm (5,83 x 8,27 pulg.)	✓	✓	✓	✓	✓	X
A6 105 x 148 mm (4,13 x 5,83 pulg.)	✓	✓	X	✓	X	X
JIS B5 182 x 257 mm (7,17 x 10,1 pulg.)	✓	✓	✓	✓	✓	X
Carta 215,9 x 279,4 mm (8,5 x 11 pulg.)	✓	✓	✓	✓	✓	✓
Legal 215,9 x 355,6 mm (8,5 x 14 pulg.)	✓	✓	✓	✓	✓	✓
Ejecutivo 184,2 x 266,7 mm (7,25 x 10,5 pulg.)	✓	✓	✓	✓	✓	X
Oficio (México) 215,9 x 340,4 mm (8,5 x 13,4 pulg.)	✓	✓	✓	✓	✓	✓

¹ Cargue este tamaño de papel en la bandeja 1 y el alimentador manual con el borde largo en primer lugar.

² Cargue este tamaño de papel en las bandejas 2, 3 y el alimentador multiuso con el borde corto en primer lugar.

³ Cuando se selecciona Universal, a la página se le da un formato de 215,9 x 355,6 mm (8,5 x 14 pulg.) a no ser que la aplicación de software especifique el tamaño.

⁴ Coloque la hoja de forma que lo que entre primero en la impresora sea el borde corto.

⁵ Cuando se selecciona Otro sobre, a la página se le da un formato de 215,9 x 355,6 mm (8,5 x 14 pulg.) a no ser que la aplicación de software especifique el tamaño.

Tipo y dimensión de papel	Bandeja estándar de 250 hojas	Alimentador manual	Bandeja dúplex de 650 hojas opcional		Bandeja opcional de 550 hojas	Impresión a doble cara
			Bandeja de 550 hojas	Alimentador multiuso		
Folio 215,9 x 330,2 mm (8,5 x 13 pulg.)	✓	✓	✓	✓	✓	✓
Media carta 139,7 x 215,9 mm (5,5 x 8,5 pulg.)	✓	✓	X	✓	X	X
Hagaki 100 x 148 mm (3,94 x 5.83 pulgadas)	✓	✓	X	✓	X	X
Universal^{3,4} 98,4 x 148 mm a 215,9 x 355,6 mm (3,87 x 5,83 pulg. a 8,5 x 14 pulg.)	✓	✓	X	✓	X	X
Universal^{3,4} 76,2 x 127 mm a 215,9 x 355,6 mm (3 x 5 pulg. a 8,5 x 14 pulg.)	X	✓	X	✓	X	X
Universal^{3,4} De 148 x 210 mm a 215,9 x 355,6 mm (de 5,83 x 8,27 pulg. a 8,5 x 14 pulg.)	✓	✓	✓	✓	✓	X
Universal^{3,4} 210 x 250 mm a 215,9 x 355,6 mm (8,27 x 9,84 pulg. a 8,5 x 14 pulg.)	✓	✓	✓	✓	✓	✓
Sobre 7 3/4 98,4 x 190,5 mm (3,875 x 7,5 pulg.)	✓	✓	X	✓	X	X
Sobre 9 98,4 x 225,4 mm (3,875 x 8,9 pulg.)	✓	✓	X	✓	X	X

¹ Cargue este tamaño de papel en la bandeja 1 y el alimentador manual con el borde largo en primer lugar.

² Cargue este tamaño de papel en las bandejas 2, 3 y el alimentador multiuso con el borde corto en primer lugar.

³ Cuando se selecciona Universal, a la página se le da un formato de 215,9 x 355,6 mm (8,5 x 14 pulg.) a no ser que la aplicación de software especifique el tamaño.

⁴ Coloque la hoja de forma que lo que entre primero en la impresora sea el borde corto.

⁵ Cuando se selecciona Otro sobre, a la página se le da un formato de 215,9 x 355,6 mm (8,5 x 14 pulg.) a no ser que la aplicación de software especifique el tamaño.

Tipo y dimensión de papel	Bandeja estándar de 250 hojas	Alimentador manual	Bandeja dúplex de 650 hojas opcional		Bandeja opcional de 550 hojas	Impresión a doble cara
			Bandeja de 550 hojas	Alimentador multiuso		
Sobre 10 104,8 x 241,3 mm (4,12 x 9,5 pulg.)	✓	✓	X	✓	X	X
Sobre DL 110 x 220 mm (4,33 x 8,66 pulg.)	✓	✓	X	✓	X	X
Sobre C5 162 x 229 mm (6,38 x 9,01 pulg.)	✓	✓	X	✓	X	X
Sobre B5 176 x 250 mm (6,93 x 9,84 pulg.)	✓	✓	X	✓	X	X
Monarch 98,425 x 190,5 mm (3,875 x 7,5 pulg.)	✓	✓	X	✓	X	X
Otro sobre⁵ 98,4 x 162 mm a 176 x 250 mm (3,87 x 6,38 pulg. a 6,93 x 9,84 pulg.)	✓	✓	X	✓	X	X

¹ Cargue este tamaño de papel en la bandeja 1 y el alimentador manual con el borde largo en primer lugar.

² Cargue este tamaño de papel en las bandejas 2, 3 y el alimentador multiuso con el borde corto en primer lugar.

³ Cuando se selecciona Universal, a la página se le da un formato de 215,9 x 355,6 mm (8,5 x 14 pulg.) a no ser que la aplicación de software especifique el tamaño.

⁴ Coloque la hoja de forma que lo que entre primero en la impresora sea el borde corto.

⁵ Cuando se selecciona Otro sobre, a la página se le da un formato de 215,9 x 355,6 mm (8,5 x 14 pulg.) a no ser que la aplicación de software especifique el tamaño.

Tipos permitidos de papel

Notas:

- Es posible que su impresora tenga una bandeja dúplex de 650 hojas, formado por una bandeja de 550 hojas y un alimentador de 100 hojas multiuso. La bandeja de 550 hojas de la bandeja dúplex de 650 hojas admite los mismos tipos de papel que la bandeja de 550 hojas. El alimentador multiuso integrado admite diferentes tipos, tamaños y pesos de papel.
- Las etiquetas, sobres y cartulinas siempre se imprimen a 25 páginas por minuto.

Tipo de papel	Bandeja estándar de 250 hojas	Alimentador manual	Bandeja dúplex de 650 hojas opcional		Bandeja opcional de 550 hojas	Impresión a doble cara
			Bandeja de 550 hojas	Alimentador multiuso		
Papel normal	✓	✓	✓	✓	✓	✓
Cartulina	✓	✓	✓	✓	✓	X
Sobres	✓	✓	X	✓	X	X
Etiquetas de papel	✓	✓	✓	✓	✓	✓
Etiquetas de vinilo	✓	✓	✓	✓	✓	X

Pesos de papel admitidos

Notas:

- Es posible que su impresora tenga una bandeja dúplex de 650 hojas, formado por una bandeja de 550 hojas y un alimentador de 100 hojas multiuso. La bandeja de 550 hojas de la bandeja dúplex de 650 hojas admite los mismos tipos de papel que la bandeja de 550 hojas. El alimentador multiuso integrado admite diferentes tipos, tamaños y pesos de papel.
- Las etiquetas, sobres y cartulinas siempre se imprimen a 25 páginas por minuto.

Tipos y pesos de papel	Bandeja estándar de 250 hojas	Alimentador manual	Bandeja dúplex de 650 hojas opcional		Bandeja opcional de 550 hojas	Impresión a doble cara
			Bandeja de 550 hojas	Alimentador multiuso		
Papel ligero¹ De 60 a 74,9 g/m ² de fibra larga (de 16 a 19,9 libras de alta calidad)	✓	✓	✓	✓	✓	✓
Papel normal De 75 a 90,3 g/m ² de fibra larga (de 20 a 24 libras de alta calidad)	✓	✓	✓	✓	✓	✓

¹ El papel de menos de 75 g/m² (20 libras) debe imprimirse con Tipo de papel establecido en Papel ligero. De no hacerlo, puede producirse una curvatura excesiva que puede provocar problemas de alimentación, especialmente en los entornos más húmedos.

² Se admite el uso esporádico de etiquetas y otros medios especiales, aunque se deberá comprobar su compatibilidad.

³ Admite etiquetas de papel de hasta 105 g/m² (28 libras de alta calidad).

⁴ El peso máximo del contenido 100% algodón es de 90 g/m² (24 libras) de alta calidad.

⁵ Los sobres de 105 g/m² (28 libras) de alta calidad solo pueden contener un 25 % de algodón.

Tipos y pesos de papel	Bandeja estándar de 250 hojas	Alimentador manual	Bandeja dúplex de 650 hojas opcional		Bandeja opcional de 550 hojas	Impresión a doble cara
			Bandeja de 550 hojas	Alimentador multiuso		
Papel pesado De 90,3 a 105 g/m ² de fibra larga (de 24,1 a 28 libras de alta calidad)	✓	✓	✓	✓	✓	✓
Cartulina De 105,1 a 162 g/m ² de fibra larga (de 28,1 a 43 libras de alta calidad)	✓	✓	✓	✓	✓	X
Cartulina De 105,1 a 200 g/m ² de fibra larga (de 28,1 a 53 libras de alta calidad)	✓	✓	X	X	X	X
Etiquetas de papel ² 131 g/m ² (35 libras de alta calidad)	✓	✓	✓	✓	✓	✓ ³
Etiquetas de vinilo ² 131 g/m ² (35 libras de alta calidad)	✓	✓	✓	✓	✓	X
Sobres ^{4,5} De 60 a 105 g/m ² (de 16 a 28 libras de alta calidad)	✓	✓	X	✓	X	X

¹ El papel de menos de 75 g/m² (20 libras) debe imprimirse con Tipo de papel establecido en Papel ligero. De no hacerlo, puede producirse una curvatura excesiva que puede provocar problemas de alimentación, especialmente en los entornos más húmedos.

² Se admite el uso esporádico de etiquetas y otros medios especiales, aunque se deberá comprobar su compatibilidad.

³ Admite etiquetas de papel de hasta 105 g/m² (28 libras de alta calidad).

⁴ El peso máximo del contenido 100% algodón es de 90 g/m² (24 libras) de alta calidad.

⁵ Los sobres de 105 g/m² (28 libras) de alta calidad solo pueden contener un 25 % de algodón.

Impresión

imprimir desde un ordenador

Nota: Para etiquetas, tarjetas y sobres, configure el tamaño y tipo de papel en la impresora antes de imprimir el documento.

- 1 Abra el cuadro de diálogo Imprimir en el documento que trata de imprimir.
- 2 Ajuste los valores si es necesario.
- 3 Imprima el documento.

Impresión desde un dispositivo móvil

Nota: La impresión móvil está disponible únicamente en algunos modelos de impresora.

Impresión desde un dispositivo móvil a través de AirPrint



La característica de software AirPrint es una solución de impresión móvil que le permite imprimir directamente desde dispositivos Apple a impresoras certificadas con AirPrint.



Notas:

- Asegúrese de que el dispositivo Apple y la impresora estén conectados a la misma red. Si la red tiene varios hubs inalámbricos, asegúrese de que ambos dispositivos están conectados a la misma subred.
 - Esta aplicación solo es compatible con determinados dispositivos Apple.
- 1 Desde su dispositivo móvil, seleccione un documento desde el gestor de archivos o inicie una aplicación compatible.
 - 2 Toque el icono de compartir y, a continuación, toque **Imprimir**.
 - 3 Seleccione una impresora.
Ajuste los valores si es necesario.
 - 4 Imprima el documento.

Impresión desde un dispositivo móvil a través de Wi-Fi Direct®

Wi-Fi Direct® es un servicio de impresión que permite imprimir en cualquier impresora con Wi-Fi Direct.

Nota: Asegúrese de que la impresora o el servidor estén conectados a la red inalámbrica. Para obtener más información, consulte [“Conexión de un dispositivo móvil a la impresora” en la página 84](#).

- 1 Desde su dispositivo móvil, ejecute una aplicación compatible, o bien, seleccione un documento desde el gestor de archivos.
- 2 En función del dispositivo móvil, realice una de las siguientes acciones:
 - Toque  > **Imprimir**.
 - Toque  > **Imprimir**.
 - Toque  > **Imprimir**.
- 3 Seleccione una impresora y ajuste los valores si fuera necesario.
- 4 Imprima el documento.

Impresión desde una unidad flash

Esta función está disponible únicamente en algunos modelos de impresora.

- 1 Introduzca la unidad flash.

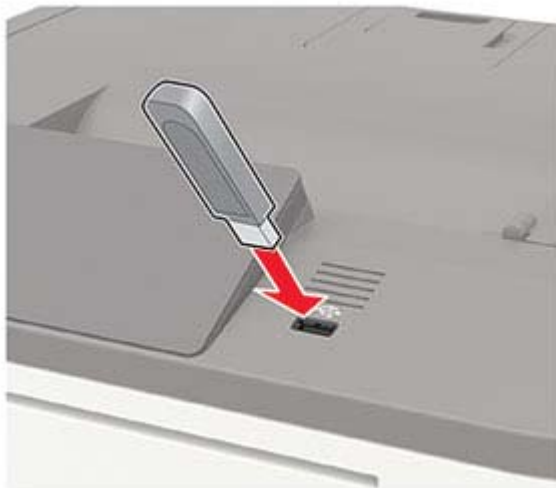

Notas:

- Si se introduce la unidad flash cuando aparece un mensaje de error, la impresora ignorará la unidad flash.
 - Si introduce la unidad flash mientras la impresora está procesando otros trabajos de impresión, aparecerá el mensaje **Ocupada** en la pantalla.
- 2 Seleccione el documento que quiere imprimir.
Si fuera necesario, configure otros valores de impresión.
 - 3 Imprima el documento.

Para imprimir otro documento, seleccione **Unidad USB**.

Advertencia: Posibles daños: Para evitar la pérdida de datos o averías en la impresora, no manipule la unidad flash ni la impresora en la zona que se muestra mientras esté imprimiendo, leyendo o escribiendo en el dispositivo de memoria.



Unidades flash y tipos de archivo admitidos

Unidades flash

Notas:

- La impresora es compatible con unidades flash USB de alta velocidad con el estándar de alta velocidad.
- Las unidades flash USB deben admitir el sistema de archivos FAT (del inglés File Allocation Tables, tablas de localización de archivos).

Existen varias unidades flash probadas y aprobadas para utilizarlas con la impresora. Para obtener más información, póngase en contacto con el lugar en el que adquirió la impresora.

Tipos de archivo

Documentos

- PDF (versión 1.7 o anterior)
- XPS
- Los formatos de archivo de Microsoft (.doc, .docx, .xls, .xlsx, .ppt, .pptx) solo son compatibles en algunos modelos de impresora.

Imágenes

- .dcx
- .gif
- .JPEG o .jpg
- .bmp
- .pcx

- .TIFF o .tif
- .png

Configuración de trabajos confidenciales

Uso del panel de control

- 1 En la pantalla de inicio, toque:
Valores > Seguridad > Configuración de impresión confidencial.
- 2 Configure los valores.

Uso de Embedded Web Server

- 1 Abra un explorador web y, a continuación, escriba la dirección IP de la impresora en el campo de la dirección.

Notas:

- Verá la dirección IP de la impresora en la pantalla de inicio. La dirección IP aparece como cuatro grupos de números separados por puntos, como 123.123.123.123.
- Si está utilizando un servidor proxy, desactívelo temporalmente para cargar correctamente la página web.

- 2 Haga clic en **Valores > Seguridad > Configuración de impresión confidencial.**
- 3 Configure los valores.

Impresión de trabajos confidenciales y otros trabajos en espera

Para usuarios de Windows

- 1 Con un documento abierto, haga clic en **Archivo > Imprimir.**
- 2 Haga clic en **Propiedades, Preferencias, Opciones o Configuración.**
- 3 Haga clic en **Imprimir y poner en espera.**
- 4 Seleccione **Utilizar Imprimir y poner en espera** y asigne un nombre de usuario.
- 5 Seleccione el tipo de trabajo de impresión (Confidencial, Repetir, Reservar o Verificar).
Si el trabajo de impresión es confidencial, introduzca un PIN de cuatro cifras.
- 6 Haga clic en **Aceptar o Imprimir.**

7 En el panel de control de la impresora, libere el trabajo de impresión.

- Para trabajos de impresión confidenciales, navegue hasta:

Trabajos en espera > **OK** > seleccione su nombre de usuario > **OK** > **Confidencial** > **OK** > introduzca el PIN > **OK** > seleccione el trabajo de impresión > **OK** > configure los valores > **OK** > **Imprimir** > **OK**

- Para otros trabajos de impresión, navegue hasta:

Trabajos en espera > **OK** > seleccione su nombre de usuario > **OK** > seleccione el trabajo de impresión > **OK** > configure los valores > **OK** > **Imprimir** > **OK**

Para usuarios de Macintosh

- 1** Con un documento abierto, seleccione **Archivo** > **Imprimir**.
- 2** En el menú Vista previa o Calidad y material, elija **Impresión con PIN**.
- 3** Active **Imprimir con PIN** y, a continuación, introduzca un PIN de cuatro dígitos.
- 4** Haga clic en **Imprimir**.
- 5** En el panel de control de la impresora, libere el trabajo de impresión. Desplácese a:

Trabajos en espera > **OK** > seleccione el nombre de su ordenador > **OK** > **Confidencial** > **OK** > introduzca el PIN > **OK** > seleccione el trabajo de impresión > **OK** > **Imprimir** > **OK**

Impresión de una lista de muestras de fuentes

- 1** En el panel de control del escáner, navegue hasta:

Valores > **Informes** > **Imprimir** > **Imprimir fuentes**

En los modelos de impresora sin pantalla táctil, pulse **OK** para navegar por los distintos ajustes.

- 2** Seleccione una muestra de fuente.

Impresión de una lista de directorio

En el panel de control del escáner, navegue hasta:

Valores > **Informes** > **Imprimir** > **Imprimir directorio**

En los modelos de impresora sin pantalla táctil, pulse **OK** para navegar por los distintos ajustes.

Descripción de los menús de la impresora

Mapa de menús

Dispositivo	<ul style="list-style-type: none"> • Preferencias • Eco Mode • Panel del operador remoto • Notificaciones • Gestión de la alimentación • Recopilación de datos anónimos 	<ul style="list-style-type: none"> • Recopilación de datos anónimos • Accesibilidad • Restaurar los valores predeterminados de fábrica • Mantenimiento • Iconos de la pantalla de inicio visibles • Acerca de esta impresora
Impresión	<ul style="list-style-type: none"> • Presentación • Configuración • Calidad • Seguimiento trab. • XPS 	<ul style="list-style-type: none"> • PDF • PostScript • PCL • HTML • Imagen
Papel	<ul style="list-style-type: none"> • Configuración de bandeja 	<ul style="list-style-type: none"> • Configuración del material
Unidad USB	Imprimir desde unidad flash	
Red/Puertos	<ul style="list-style-type: none"> • Descripción general de la red • Inalámbrico • Ethernet • TCP/IP • SNMP • IPSec • 802.1x 	<ul style="list-style-type: none"> • Configuración LPD • Configuración HTTP/FTP • ThinPrint • USB • Restringir acceso a la red externa • Wi-Fi Direct
Seguridad ¹	<ul style="list-style-type: none"> • Métodos de inicio de sesión • Programar dispositivos USB • Registro de auditoría de seguridad • Restricciones de inicio de sesión • Configuración de impresión confidencial 	<ul style="list-style-type: none"> • Codificación de disco • Borrar arch. datos tempor. • Soluciones - Configuración LDAP • Varios
Informes	<ul style="list-style-type: none"> • Página de valores de menú • Dispositivo 	<ul style="list-style-type: none"> • Impresión • Red
Ayuda ²	<ul style="list-style-type: none"> • Imprimir todas las guías • Guía de calidad de color • Guía de conexión • Guía de información 	<ul style="list-style-type: none"> • Guía de papel • Guía desplazamientos • Guía de calidad de impresión • Guía de suministros
Solución de problemas	Páginas de prueba de la calidad de impresión	

¹ En algunos modelos de impresora, este menú solo puede configurarse desde Embedded Web Server.

² Disponible únicamente en algunos modelos de impresora.

Dispositivo

Preferencias

Elemento de menú	Descripción
Idioma [Lista de idiomas]	Establezca el idioma del texto que aparece en la pantalla.
País/región [Lista de países o regiones]	Identifique el país o la región en que está configurado el funcionamiento de la impresora.
Ejecutar configuración inicial Desactivado* Activado	Ejecute el asistente de configuración.
Teclado Tipo de teclado [Lista de idiomas]	Seleccione un idioma como tipo de teclado. Notas: <ul style="list-style-type: none"> • Es posible que no aparezcan todos los valores de Tipo de teclado o que requieran un hardware especial para su visualización. • Este elemento de menú solo se muestra en determinados modelos de impresora.
Información mostrada Texto para mostrar 1 [Dirección IP*] Texto para mostrar 2 [Fecha/hora*] Texto personalizado 1 Texto personalizado 2	Especifique la información que se mostrará en la pantalla de inicio.
Fecha y hora Configurar Fecha y hora actuales Ajustar manualmente fecha y hora Formato de fecha [MM-DD-AAAA*] Formato de hora [12 horas A.M./P.M.*] Zona horaria [Hora oriental*]	Configure la fecha y la hora de la impresora.
Fecha y hora Protocolo de tiempo de red Activar NTP [Activado*] Servidor NTP Activar autenticación	Configure los valores de Protocolo de tiempo de red (NTP). Notas: <ul style="list-style-type: none"> • Activar autenticación solo se muestra en determinados modelos de impresora. • Cuando Activar autenticación se define en Clave MD5, se muestran ID de clave y Contraseña.
Tamaños de papel EE. UU.* Métrico	Especifique la unidad de medida para los tamaños de papel. Nota: El país o región que ha seleccionado en el asistente de configuración inicial determina el valor inicial del tamaño de papel.
Brillo de la pantalla 20-100% (100*)	Ajuste el brillo de la pantalla. Nota: Este elemento de menú solo se muestra en determinados modelos de impresora.
Nota: Un asterisco (*) al lado de un valor indica el valor predeterminado de fábrica.	

Elemento de menú	Descripción
Acceso a unidad flash Activado* Desactivado	Permita el acceso a la unidad flash.
Respuesta sonora Botón Respuesta Activado* Desactivado	Active la respuesta sonora para las pulsaciones de botones, interacciones con los paneles, solicitudes de carga de papel y notificaciones de errores. Nota: Este elemento de menú solo se muestra en determinados modelos de impresora.
Respuesta sonora Volumen 1-10 (5*)	Ajuste el volumen de los auriculares de la impresora. Notas: <ul style="list-style-type: none"> • Los cambios de volumen se aplican al finalizar la sesión del usuario que los aplica. • Este elemento de menú solo se muestra en determinados modelos de impresora.
Tiempo de espera de pantalla 5-300 (60*)	Defina el tiempo de inactividad en segundos antes de que la pantalla muestre la pantalla de inicio o antes de que la impresora cierre sesión en una cuenta de usuario automáticamente.
Nota: Un asterisco (*) al lado de un valor indica el valor predeterminado de fábrica.	

Modo Eco

Elemento de menú	Descripción
Imprimir Caras (1 cara*) Páginas por cara (Desactivado*) Intensidad del tóner (4*) Economizador de color (Desactivado*)	Configurar los valores de impresión de la impresora.
Copiar Caras (1 cara a 1 cara*) Páginas por cara (Desactivado*) Intensidad (5*)	Configurar los valores de copia de la impresora.
Nota: Un asterisco (*) al lado de un valor indica el valor predeterminado de fábrica.	

Panel del operador remoto

Elemento de menú	Descripción
Conexión VNC externa No permitir* Permitir	Conectar un cliente Virtual Network Computing (VNC) externo al panel de control a distancia.
Tipo de autenticación Ninguna* Autenticación estándar	Establecer el tipo de autenticación para acceder al servidor del cliente VNC.
Nota: Un asterisco (*) al lado de un valor indica el valor predeterminado de fábrica.	

Elemento de menú	Descripción
Contraseña del VNC	Especificar la contraseña para conectarse al servidor del cliente VNC. Nota: Este elemento del menú aparece solo si Tipo de autenticación está definido para Autenticación estándar.
Nota: Un asterisco (*) al lado de un valor indica el valor predeterminado de fábrica.	

Notificaciones

Elemento de menú	Descripción
Luces de error Desactivado Activado*	Configurar la luz del indicador para que se encienda cuando se produzca un error en una impresora. Nota: Este elemento de menú solo se muestra en determinados modelos de impresora.
Control alarma Desactivado Simple* Continuo	Definir el número de veces que suena la alarma cuando la impresora requiere la intervención del usuario.
Consumibles Mostrar estimac. sumin. Mostrar estimaciones* No mostrar estimaciones	Mostrar el estado estimado de los consumibles.
Consumibles Alarma de cartucho Desactivado Simple* Continuo	Definir el número de veces que suena la alarma cuando el cartucho de tóner se está acabando.
Nota: Un asterisco (*) al lado de un valor indica el valor predeterminado de fábrica.	

Elemento de menú	Descripción
<p>Configuración de las alertas de correo electrónico</p> <ul style="list-style-type: none"> Configuración de correo electrónico <ul style="list-style-type: none"> Gateway SMTP primario Puerto de la puerta de enlace SMTP principal (25*) Puerta de enlace SMTP secundaria Puerto de la puerta de enlace SMTP secundaria (25*) Tiempo de espera SMTP (30 segundos*) Dirección de respuesta Utilizar siempre la dirección de respuesta predeterminada de SMTP(Desactivado*) Utilizar SSL/TLS(Desactivado*) Solicitar certificado de confianza(Activado*) Autenticación del servidor SMTP (No se necesita autenticación*) Correo electrónico iniciado por dispositivo(Ninguno*) Correo electrónico iniciado por usuario(Ninguno*) Usar credenciales de dispositivo de Active Directory(Desactivado*) ID de usuario de dispositivo Contraseña de dispositivo Dominio Kerberos 5 Dominio NTLM Desactivar error "Servidor SMTP no configurado"(Desactivado*) 	<p>Configurar los valores de correo electrónico de la impresora.</p>
<p>Prevención de errores</p> <ul style="list-style-type: none"> As. atasc. <ul style="list-style-type: none"> Desactivado Activado* 	<p>Configurar la impresora para que expulse automáticamente las páginas en blanco o con impresiones parciales después de retirar una página atascada.</p>
<p>Prevención de errores</p> <ul style="list-style-type: none"> Continuar auto <ul style="list-style-type: none"> Desactivado* Activado 	<p>Dejar que la impresora siga procesando o imprimiendo un trabajo automáticamente después de borrar determinadas condiciones de impresora que requieren la intervención del usuario.</p>
<p>Prevención de errores</p> <ul style="list-style-type: none"> Inicio automático <ul style="list-style-type: none"> Inicio automático <ul style="list-style-type: none"> Reiniciar cuando está inactiva Reiniciar siempre* No reiniciar nunca 	<p>Configurar la impresora para que se reinicie cuando se encuentre un error.</p>
<p>Prevención de errores</p> <ul style="list-style-type: none"> Inicio automático <ul style="list-style-type: none"> Máximo de inicios automáticos <ul style="list-style-type: none"> 1-20 (2*) 	<p>Definir el número de reinicios automáticos que puede realizar la impresora.</p>
<p>Nota: Un asterisco (*) al lado de un valor indica el valor predeterminado de fábrica.</p>	

Elemento de menú	Descripción
Prevención de errores Inicio automático Ventana de reinicio automático 1-525600 segundos (720*)	Definir el tiempo que transcurre antes de que la impresora lleve a cabo un reinicio automático.
Prevención de errores Mostrar error de papel corto Activado Borrado automático*	Configurar la impresora para que aparezca un mensaje cuando se produzca un error de papel corto. Nota: Papel corto hace referencia al tamaño del papel cargado.
Prevención de errores Protección de página Desactivado* Activado	Configurar la impresora para que procese toda la página en la memoria antes de imprimirla.
Recuperación de contenido de atasco Recup. atasco Desactivado Activado Automático*	Configurar la impresora para que vuelva a imprimir las páginas atascadas.
Nota: Un asterisco (*) al lado de un valor indica el valor predeterminado de fábrica.	

Gestión de la alimentación

Elemento de menú	Descripción
Perfil del modo de suspensión Impresión desde el modo suspensión Permanecer activa tras la impresión Entrar en modo suspensión tras la impresión*	Configure la impresora para permanecer en el modo Lista o volver al modo Suspensión después de la impresión.
Tiempos de espera Modo de suspensión 1-120 minutos (15*)	Defina el período de tiempo que espera la impresora antes de pasar al modo de suspensión.
Tiempos de espera Tiempo espera para hibernación Desactivado 1 hora 2 horas 3 horas 6 horas 1 día 2 días 3 días* 1 semana 2 semanas 1 mes	Establezca el tiempo antes de que la impresora se apague.
Nota: Un asterisco (*) al lado de un valor indica el valor predeterminado de fábrica.	

Elemento de menú	Descripción
Tiempos de espera Tiempo espera para hibernación en conexión Hibernar No hibernar*	Establezca el Tiempo de espera de hibernación para apagar la impresora mientras exista una conexión Ethernet activa.
Programar modos de energía Programados Añadir nueva programación	Programar el momento en que la impresora entra en modo en suspensión o hibernación.
Nota: Un asterisco (*) al lado de un valor indica el valor predeterminado de fábrica.	

Recopilación de datos anónimos

Elemento de menú	Descripción
Recopilación de datos anónimos Información sobre el uso y el rendimiento del dispositivo Ninguna*	Enviar la información de uso y rendimiento de la impresora al fabricante. Nota: Hora de envío de los datos anónimos solo aparece cuando se establece Recopilación de datos anónimos en Uso y rendimiento del dispositivo.
Hora de envío de los datos anónimos Hora de inicio Hora de parada	
Nota: Un asterisco (*) al lado de un valor indica el valor predeterminado de fábrica.	

Accesibilidad

Elemento de menú	Descripción
Intervalo de entrada de tecla duplicada 0-5 segundos (0*)	Establecer el intervalo durante el cual la impresora ignora las pulsaciones de teclas duplicadas en el teclado conectado.
Demora inicial de repetición de tecla 0,25-5 segundos (1*)	Establecer la longitud inicial del retraso antes de que una repetición de tecla comience. Nota: Solo aparece cuando hay un teclado conectado a la impresora.
Velocidad de repetición de tecla 0,5-30 (30*)	Establecer el número de pulsaciones por segundo para una repetición de tecla. Nota: Solo aparece cuando hay un teclado conectado a la impresora.
Prolong. espera pant. Desactivado* Activado	Permite al usuario permanecer en la misma ubicación y poner a cero el temporizador de Tiempo de espera de pantalla cuando finaliza en lugar de regresar a la pantalla de inicio.
Nota: Un asterisco (*) al lado de un valor indica el valor predeterminado de fábrica.	

Restaurar los valores predeterminados de fábrica

Elemento de menú	Descripción
Restaurar valores Restaurar todos los valores Restaurar valores de impresora Restaurar valores de red Restaurar valores de las aplicaciones	Utilice los valores predeterminados de fábrica de la impresora. Nota: Restaurar valores de las aplicaciones solo se muestra en determinados modelos de impresora.

Mantenimiento

Menú de configuración

Elemento de menú	Descripción
Configuración de USB USB PnP 1* 2	Cambiar el modo de controlador USB de la impresora para mejorar su compatibilidad con un equipo personal. Nota: Este elemento de menú solo se muestra en determinados modelos de impresora.
Configuración de USB Velocidad USB Lleno Automático*	Configurar el puerto USB para que vaya a velocidad completa y desactivar sus funciones de alta velocidad. Nota: Este elemento de menú solo se muestra en determinados modelos de impresora.
Configuración de bandeja Enlace de Bandejas Automático* Desactivado	Configurar la impresora para vincular las bandejas que tienen el mismo tipo de papel y los mismos valores de tamaño del papel.
Configuración de bandeja Mostrar mensaje de inserción de bandeja Desactivado Solo para tamaños desconocidos* Siempre	Muestra un mensaje que permite al usuario cambiar los valores de tamaño y tipo de papel después de insertar la bandeja.
Configuración de bandeja Solicitudes de papel Automático* Alimentador multiuso Papel manual	Establecer el origen del papel que el usuario rellenará cuando aparezca un aviso para cargar el papel. Nota: El alimentador multiuso está disponible únicamente en algunos modelos de impresora.
Configuración de bandeja Solicitudes de sobres Automático* Alimentador multiuso Sobre manual	Establecer el origen del papel que el usuario rellenará cuando aparezca un aviso para cargar el sobre. Nota: El alimentador multiuso está disponible únicamente en algunos modelos de impresora.
Nota: Un asterisco (*) al lado de un valor indica el valor predeterminado de fábrica.	

Elemento de menú	Descripción
Configuración de bandeja Acción para solicitudes Preguntar al usuario* Continuar Usar actual	Configurar la impresora para resolver avisos de cambio de papel o sobre.
Informes Página de valores de menú Registro de eventos Resumen de registro de eventos Estadísticas de comprobación de estado	Imprimir informes sobre valores del menú de la impresora, el estado y los registros de eventos.
Uso y contadores de consumibles Borrar historial de uso de consumibles	Restablecer el historial de utilización de consumibles, como el número de páginas y días restantes, al nivel predeterminado de fábrica.
Uso y contadores de consumibles Restablecer contador del kit de imagen de color	Restablecer el contador tras instalar un kit de imagen de color nuevo. Nota: Este elemento de menú solo se muestra en determinados modelos de impresora.
Uso y contadores de consumibles Restablecer contador de mantenimiento	Restablecer el contador tras instalar un kit de mantenimiento nuevo.
Uso y contadores de consumibles Rangos de cobertura escalonada	Ajustar el rango para la cantidad de cobertura de color en la página impresa.
Emulaciones de impresión Emulación PPDS Desactivado* Activado	Configurar la impresora para que reconozca y utilice la corriente de datos PPDS.
Emulaciones de impresión Emulación PS Desactivado Activado*	Configurar la impresora para que reconozca y utilice la corriente de datos PS.
Emulaciones de impresión Seguridad del emulador Tiempo de espera de página 0-60 (60*)	Establecer el tiempo de espera de página durante la emulación.
Emulaciones de impresión Seguridad del emulador Emulador de restablecimiento después de trabajo Desactivado* Activado	Restablecer el emulador después de un trabajo de impresión.
Nota: Un asterisco (*) al lado de un valor indica el valor predeterminado de fábrica.	

Elemento de menú	Descripción
Emulaciones de impresión Seguridad del emulador Desactivar acceso a mensajes de la impresora Desactivado Activado*	Desactivar el acceso a mensajes de la impresora durante la emulación.
Configuración de impresión Modo de solo en negro Desactivado* Activado	Imprimir contenido a color en escala de grises.
Configuración de impresión Reventado de color Desactivado 1 2* 3 4 5	Mejorar la salida impresa para compensar el registro erróneo en la impresora.
Configuración de impresión Nitidez de fuente 0-150 (24*)	Configurar un valor de tamaño de punto de texto por debajo del cual se utilizan las pantallas de alta frecuencia al imprimir datos de fuentes. Por ejemplo, si el valor es 24, todas las fuentes con un tamaño de 24 puntos o menos utilizan las pantallas de alta frecuencia.
Funcionamiento del dispositivo Modo silencioso Desactivado* Activado	Establecer la impresora para que funcione en Modo Silencioso. Nota: La activación de esta configuración ralentiza el rendimiento de la impresora.
Funcionamiento del dispositivo Modo seguro Desactivado Activado*	Configurar la impresora para que pueda funcionar en un modo especial en el que intente seguir ofreciendo tantas funciones como sea posible, a pesar de los problemas conocidos. Por ejemplo, cuando se encuentra Activado y el motor de doble cara no está en funcionamiento, la impresora realiza la impresión a una cara de los documentos, aunque el trabajo sea de impresión a doble cara.
Funcionamiento del dispositivo Niveles de suministros personalizados Desactivado* Activado	Permitir que <i>printservice</i> lea y edite los valores de Embedded Web Server.
Funcionamiento del dispositivo Borrar estado personalizado	Borrar las cadenas definidas por el usuario para los mensajes personalizados con valor Predeterminado o Alternativo.
Funcionamiento del dispositivo Borrar todos los mensajes de instalación remota	Borrar los mensajes que se han instalado de forma remota.
Nota: Un asterisco (*) al lado de un valor indica el valor predeterminado de fábrica.	

Elemento de menú	Descripción
Funcionamiento del dispositivo Mostrar automáticamente pantallas de error Desactivado Activado*	Mostrar los mensajes de error existentes en la pantalla después de que la impresora permanezca inactiva en la pantalla de inicio durante un periodo de tiempo igual al valor de Tiempo de espera de pantalla.
Funcionamiento del dispositivo Active el puerto paralelo opcional. Desactivado* Activado	Activar el puerto paralelo opcional. Nota: Si está en Activar, la impresora se reinicia.
Configuración del sensor de parche de tóner Preferencia de frecuencia de calibración Desactivado Mínimos de ajustes de color Menos ajustes de color Normal* Mejor precisión color Máxima precisión color	Configurar la impresora para colocar la cantidad correcta de tóner para mantener la coherencia del color.
Configuración del sensor de parche de tóner Calibración completa	Ejecutar la calibración completa del color.
Configuración del sensor de parche de tóner Imprimir página de información TPS	Imprimir una página de diagnóstico que contenga información sobre la calibración del sensor de parche de tóner.
Nota: Un asterisco (*) al lado de un valor indica el valor predeterminado de fábrica.	

Borrar fuera de servicio

Elemento de menú	Descripción
Borrar fuera de servicio Memoria limpiada por última vez Disco duro limpiado por última vez	Mostrar información sobre cuándo se hizo una limpieza de la memoria de o del disco duro de la impresora por última vez. Nota: Memoria limpiada por última vez aparece solo en las impresoras con un disco duro instalado.
Borrar fuera de servicio Limpiar toda la información de la memoria no volátil Limpiar toda la información del disco duro Borrar todos los valores de red y de la impresora	Borrar todos los valores y las aplicaciones almacenados en la memoria o el disco duro de la impresora. Nota: Limpiar toda la información del disco duro aparece solo en las impresoras con un disco duro instalado.

Iconos de la pantalla de inicio visibles

Nota: Este menú solo se muestra en determinados modelos de impresora.

Menú	Descripción
Estado/Suministros Cola de trabajos Cambiar idioma Libreta de direcciones Marcadores Trabajos en espera USB Perfiles de la aplicación Personalización de la pantalla Valores económicos	Especificar qué iconos aparecen en la pantalla de inicio.

Acerca de esta impresora

Elemento de menú	Descripción
Etiqueta de activo	Describir la impresora. La longitud máxima es de 32 caracteres.
Ubicación de la impresora	Identificar la ubicación de la impresora. La longitud máxima es de 63 caracteres.
Contacto	Personalizar el nombre de la impresora. La longitud máxima es de 63 caracteres.
Exportar archivo de configuración a USB	Exportar los archivos de configuración a una unidad flash.
Exportar archivos de registro comprimidos a USB	Exportar los archivos de registro comprimidos a una unidad flash.

Impresión

Presentación

Elemento de menú	Descripción
Caras 1 cara* 2 cara	Especifica si la impresión se realiza en una o en las dos caras del papel.
Estilo de volteo de página Borde largo* Borde corto	Determinar qué cara del papel (borde largo o borde corto) se une al realizar la impresión a doble cara. Nota: En función de la opción seleccionada, la impresora clasifica automáticamente cada información impresa de la página para unir el trabajo correctamente.
Páginas en blanco Impresión No imprimir*	Imprimir páginas en blanco incluidas en un trabajo de impresión.
Clasificar Desactivado [1,1,2,2,2]* Activado [1,2,1,2,1,2]	Mantener las páginas de un trabajo de impresión apiladas en orden, especialmente al realizar varias copias del trabajo.
Nota: Un asterisco (*) al lado de un valor indica el valor predeterminado de fábrica.	

Elemento de menú	Descripción
Hojas de separación Ninguna* Entre copias Entre trabajos Entre páginas	Insertar hojas de separación en blanco al imprimir.
Origen hoja separación Bandeja [x] (1*) Alimentador multiuso	Especificar el origen del papel para la hoja de separación. Nota: El alimentador multiuso está disponible únicamente en algunos modelos de impresora.
Páginas por cara Desactivado* 2 páginas por cara 3 páginas por cara 4 páginas por cara 6 páginas por cara 9 páginas por cara 12 páginas por cara 16 páginas por cara	Imprimir imágenes de varias páginas en una de las caras del papel.
Solicitud de Páginas por cara Horizontal* Horizontal inverso Vertical Vertical inversa	Especificar la posición de las imágenes de varias páginas cuando se utiliza la opción Páginas por cara. Nota: La posición dependerá del número de imágenes de página y de su orientación.
Páginas por cara y orientación Automático* Horizontal Vertical	Especificar la orientación de un documento de varias páginas cuando se utiliza la opción Páginas por cara.
Borde de Páginas por cara Ninguna* Fijo	Imprimir un borde entorno a cada imagen de página cuando se utiliza la opción Páginas por cara.
Copias 1-9999 (1*)	Especificar el número de copias para cada trabajo de impresión.
Área de impresión Normal* Ajustar a pág. Página completa	Establecer el área de impresión en una hoja de papel.
Nota: Un asterisco (*) al lado de un valor indica el valor predeterminado de fábrica.	

Configuración

Elemento de menú	Descripción
Idioma de impresora Emulación PCL Emulación PS*	Definir el idioma de la impresora. Nota: La definición de un lenguaje de impresora como predeterminado no evita que un programa de software envíe trabajos de impresión que utilicen otro lenguaje de impresora.
Trabajo en espera Desactivado* Activado	Mantiene en espera los trabajos de impresión que requieren suministros, de forma que se impriman los que no los necesitan. Nota: Este elemento de menú solo aparece cuando hay instalado un disco duro de la impresora.
Tiempo de espera de retención de trabajo 0–255 (30*)	Define el tiempo en segundos que espera la impresora hasta que intervenga un usuario para retener los trabajos que precisan recursos no disponibles. A continuación, sigue imprimiendo el resto de trabajos de la cola de impresión. Nota: Este elemento de menú solo aparece cuando hay instalado un disco duro de la impresora.
Uso impresora Velocidad máx. Rendimiento máximo*	Determinar cómo funciona el kit de imagen en color durante la impresión. Notas: <ul style="list-style-type: none"> • Cuando se establece en Rendimiento máximo, durante la impresión de grupos de páginas solo en negro, el kit de imagen en color se ralentiza o detiene. • Cuando se establece en Velocidad máxima, durante la impresión, tanto si se imprimen páginas en negro como en color, el kit de imagen en color funciona en todo momento.
Destino de carga RAM* Disco	Especifique dónde desea guardar todos los recursos permanentes, como fuentes y macros, que se han descargado en la impresora. Nota: Este elemento de menú solo aparece cuando hay instalado un disco duro de la impresora.
Guardar recursos Desactivado* Activado	Determinar qué hace la impresora con los recursos descargados, como fuentes y macros, cuando recibe un trabajo que requiere más memoria de la disponible. Notas: <ul style="list-style-type: none"> • Cuando se encuentra desactivado, la impresora mantiene los recursos descargados solo hasta que se necesite memoria. Los recursos relacionados con el idioma de impresora inactivo se eliminan. • Cuando se encuentra activado, la impresora conserva todos los recursos descargados para todos los cambios de idioma. Si fuera necesario, la impresora muestra un mensaje de memoria llena en lugar de eliminar recursos de forma permanente.
Orden de imprimir todo Alfabético* Desde el más reciente Desde el más antiguo	Especifique el orden cuando elija imprimir todos los trabajos confidenciales y retenidos. Nota: Este elemento de menú solo aparece cuando hay instalado un disco duro de la impresora.
Nota: Un asterisco (*) al lado de un valor indica el valor predeterminado de fábrica.	

Calidad

Elemento de menú	Descripción
Modo impresión Blanco y negro Color*	Establecer cómo la impresora genera contenido de color.
Resolución impresión 4800 CQ* 1200 ppp	Establecer la resolución para la salida impresa. Nota: 4800 CQ proporciona impresiones de alta calidad a máxima velocidad.
Intensidad del tóner 1 a 5 (4*)	Determinar la claridad u oscuridad de las imágenes de texto.
Media tinta Normal* Detalle	Mejorar la salida impresa para obtener líneas más suaves con bordes más nítidos.
Economizador de color Desactivado* Activado	Reducir la cantidad de tóner que se utiliza para imprimir gráficos e imágenes. Nota: Cuando se establece en Activado, este valor anula el valor de Intensidad del tóner.
Brillo RGB De -6 a 6 (0*)	Ajustar el brillo, el contraste y la saturación de la salida de color. Nota: Este valor no afecta a los archivos en los que se utilizan las especificaciones de color CMYK.
Contraste RGB De 0 a 5 (0*)	
Saturación RGB De 0 a 5 (0*)	
Nota: Un asterisco (*) al lado de un valor indica el valor predeterminado de fábrica.	

Imágenes avanzadas

Elemento de menú	Descripción
Balance de color Cian De -5 a 5 (0*) Magenta De -5 a 5 (0*) Amarillo De -5 a 5 (0*) Negro De -5 a 5 (0*) Restablecer predet.	Ajustar la cantidad de tóner que se utiliza para cada color.
Nota: Un asterisco (*) al lado de un valor indica el valor predeterminado de fábrica.	

Elemento de menú	Descripción
Corrección de color Desactivado Automático* Manual	Modificar los valores de color que se utilizan para imprimir documentos. Notas: <ul style="list-style-type: none"> Desactivado configura la impresora para recibir la corrección de color del software. Automático configura la impresora para aplicar diferentes perfiles de color a cada objeto de la página impresa. Manual permite la personalización de las conversiones de color RGB o CMYK a cada objeto de la página impresa.
Muestras de color Imprimir muestras de color	Imprimir páginas de muestra para cada tabla de conversión de color RGB y CMYK utilizada en la impresora.
Ajuste de color	Calibrar la impresora para ajustar las variaciones del color de las impresiones.
Sustitución de colores planos Configurar CMYK personalizado	Asignar valores CMYK específicos a veinte colores de puntos denominados.
Nota: Un asterisco (*) al lado de un valor indica el valor predeterminado de fábrica.	

Seguimiento trab.

Nota: Este menú solo aparece cuando hay un disco duro de impresora instalado.

Elemento de menú	Descripción
Seguimiento trab. Desactivado* Activado	Configurar la impresora para que cree un registro de los trabajos de impresión que recibe.
Frecuencia de registro de recuento Diariamente Semanalmente Mensualmente*	Especificar la frecuencia con la que la impresora crea un archivo de registro.
Acción de registro al final de frecuencia Ninguna* Enviar por correo electrónico registro actual Enviar por correo electrónico y eliminar registro actual Enviar registro actual Enviar y eliminar registro actual	Especificar el modo en el que responde la impresora cuando se supera el umbral de frecuencia. Nota: El valor definido en la Frecuencia de registro de recuento determina cuándo se activa la acción.
Nota: Un asterisco (*) al lado de un valor indica el valor predeterminado de fábrica.	

Elemento de menú	Descripción
<p>Acción de registro a casi completa</p> <p>Ninguna*</p> <p>Enviar por correo electrónico registro actual</p> <p>Enviar por correo electrónico y eliminar registro actual</p> <p>Enviar por correo electrónico y eliminar registro más antiguo</p> <p>Enviar registro actual</p> <p>Enviar y eliminar registro actual</p> <p>Enviar y eliminar registro más antiguo</p> <p>Eliminar registro actual</p> <p>Eliminar registro más antiguo</p> <p>Eliminar todos excepto el actual</p> <p>Eliminar todos los registros</p>	<p>Especificar el modo en el que responde la impresora cuando el disco duro está casi lleno.</p> <p>Nota: El valor definido en el Registro cerca del máximo determina cuándo se activa la acción.</p>
<p>Acción de registro completa</p> <p>Ninguna*</p> <p>Enviar por correo electrónico y eliminar registro actual</p> <p>Enviar por correo electrónico y eliminar registro más antiguo</p> <p>Enviar y eliminar registro actual</p> <p>Enviar y eliminar registro más antiguo</p> <p>Eliminar registro actual</p> <p>Eliminar registro más antiguo</p> <p>Eliminar todos excepto el actual</p> <p>Eliminar todos los registros</p>	<p>Especificar el modo en el que responde la impresora cuando el espacio utilizado del disco alcanza el límite máximo (100 MB).</p>
<p>URL registrada</p>	<p>Especificar el lugar al que la impresora envía los registros de recuentos de trabajos.</p>
<p>Dirección de correo electrónico para enviar registros</p>	<p>Especificar la dirección de correo electrónico a la que la impresora envía los registros de recuentos de trabajos.</p>
<p>Prefijo de archivo de registro</p>	<p>Especificar el prefijo para el nombre del archivo de registro.</p> <p>Nota: El nombre de host actual definido en el menú TCP/IP se utiliza como el prefijo de archivo de registro predeterminado.</p>
<p>Nota: Un asterisco (*) al lado de un valor indica el valor predeterminado de fábrica.</p>	

XPS

Elemento de menú	Descripción
<p>Imprimir páginas de error</p> <p>Desactivado*</p> <p>Activado</p>	<p>Imprimir las páginas de error que la impresora encontrado al procesar un archivo XPS.</p>
<p>Nota: Un asterisco (*) al lado de un valor indica el valor predeterminado de fábrica.</p>	

Elemento de menú	Descripción
Ancho de línea mínimo 1-30 (2*)	Establecer el ancho de trazo mínimo. Notas: <ul style="list-style-type: none"> • Los trabajos impresos en 1200 ppp utilizan el valor directamente. • Los trabajos impresos en 4800 CQ utilizan la mitad del valor.
Nota: Un asterisco (*) al lado de un valor indica el valor predeterminado de fábrica.	

PDF

Elemento de menú	Descripción
Ajustar a la página Desactivado* Activado	Ajustar el contenido de la página al tamaño de papel seleccionado.
Anotaciones Imprimir No imprimir*	Especificar si se van a imprimir anotaciones en el PDF.
Imprimir error de PDF Desactivado Activado*	Activar la impresión del error de PDF.
Nota: Un asterisco (*) al lado de un valor indica el valor predeterminado de fábrica.	

PostScript

Elemento de menú	Descripción
Imprimir error PS Desactivado* Activado	Imprimir una página que describe el error de PostScript®. Nota: Cuando se produce un error, se detiene el procesamiento de los trabajos, la impresora imprime un mensaje de error y el resto del trabajo de impresión se expulsa.
Ancho de línea mínimo 1-30 (2*)	Establecer el ancho de trazo mínimo. Notas: <ul style="list-style-type: none"> • Los trabajos impresos en 1200 ppp utilizan el valor directamente. • Los trabajos impresos en 4800 CQ utilizan la mitad del valor.
Bloquear Modo de inicio PS Desactivado* Activado	Desactive el archivo SysStart.
Suavizar imagen Desactivado* Activado	Mejorar el contraste y la nitidez de las imágenes de baja resolución. Nota: Este valor no tiene efecto en las imágenes con una resolución de 300 ppp o superior.
Nota: Un asterisco (*) al lado de un valor indica el valor predeterminado de fábrica.	

Elemento de menú	Descripción
Prioridad Fuente. Residente* Flash/Disco	Establecer el orden de búsqueda de fuentes. Notas: <ul style="list-style-type: none"> Residente configura la impresora para que busque en la memoria la fuente solicitada antes de buscar en la memoria flash o el disco duro de la impresora. Flash/Disco configura la impresora para que busque en el disco duro de la impresora y en la memoria flash la fuente solicitada antes de buscar en la memoria de la impresora. Este elemento de menú solo aparece cuando hay instalado un disco duro de impresora o una memoria flash.
Tiempo de espera Desactivado Activado* (40 segundos)	Configurar la impresora para que espere a recibir más datos antes de cancelar un trabajo de impresión.
Nota: Un asterisco (*) al lado de un valor indica el valor predeterminado de fábrica.	

PCL

Elemento de menú	Descripción
Origen de fuente Residentes* Disco Flash Todos	Seleccione la fuente que contenga la selección de fuente predeterminada. Notas: <ul style="list-style-type: none"> Las opciones Flash y Disco solo aparecen cuando hay instalado una memoria flash o un disco duro. Para que los valores Flash y Disco aparezcan, asegúrese de que no están protegidos contra lectura ni escritura.
Fuente Courier*	Seleccione una fuente en el origen de la fuente especificado.
Juego de símbolos 10U PC-8*	Especificar el juego de símbolos de cada nombre de fuente. Nota: Un juego de símbolos es un conjunto de caracteres alfabéticos y numéricos, signos de puntuación y símbolos especiales. Los juegos de símbolos admiten distintos idiomas o programas concretos, como los símbolos matemáticos para texto científico.
Distancia 0,08-100 (10*)	Especificar la distancia para las fuentes fijas o de monoespaciado. Nota: Distancia es el número de caracteres de espacio fijo por pulgada horizontal.
Orientación Vertical* Horizontal	Especificar la orientación del texto y los gráficos en la página.
Nota: Un asterisco (*) al lado de un valor indica el valor predeterminado de fábrica.	

Elemento de menú	Descripción
Líneas por página 1-255	Especificar el número de líneas de texto por cada página que se imprima a través del flujo de datos PCL®. Notas: <ul style="list-style-type: none"> Este elemento de menú activa el escape vertical que provoca que el número seleccionado de líneas solicitadas se imprima entre los márgenes predeterminados de la página. 60 es el valor predeterminado de fábrica para Estados Unidos. 64 es el valor predeterminado de fábrica internacional.
Ancho de línea mínimo PCL5 1-30 (2*)	Establecer el ancho de trazo mínimo inicial. Notas: <ul style="list-style-type: none"> Los trabajos impresos en 1200 ppp utilizan el valor directamente. Los trabajos impresos en 4800 CQ utilizan la mitad del valor.
Ancho de línea mínimo PCLXL 1-30 (2*)	
Ancho A4 198 mm* 203 mm	Establecer la anchura de la página lógica para el papel de tamaño A4. Nota: La página lógica es el espacio en la página física donde se imprimen datos.
CR auto tras LF Desactivado* Activado	Configurar la impresora para que introduzca un retorno de carro después de un comando de control de avance de línea. Nota: El retorno de carro es un mecanismo que controla la impresora para cambiar la posición del cursor a la primera posición en la misma línea.
LF auto tras CR Desactivado* Activado	Configurar la impresora para que introduzca un avance de línea después de un comando de control de retorno de carro.
Renumerar bandeja Asignar alimentación MP Asignar bandeja [x] Asignar papel manual Asignar sobre manual Ver ajustes predeterminados de fábrica Restaurar valores predeterminados	<ul style="list-style-type: none"> Configurar la impresora para que funcione con otro controlador de impresión u otra aplicación personalizada que utilice un conjunto distinto de asignaciones de orígenes para solicitar un origen de papel determinado. Mostrar el valor predeterminado de fábrica asignado a cada origen de papel. Restaurar los valores de renumeración de la bandeja a los predeterminados de fábrica.
Espera de impresión Desactivado Activado* (90 segundos)	Configure la impresora para que finalice los trabajos de impresión después de estar inactiva durante un período de tiempo determinado.
Nota: Un asterisco (*) al lado de un valor indica el valor predeterminado de fábrica.	

HTML

Elemento de menú	Descripción
Fuente Times*	Establecer la fuente que desea utilizar para imprimir documentos HTML.
Nota: Un asterisco (*) al lado de un valor indica el valor predeterminado de fábrica.	

Elemento de menú	Descripción
Tamaño de fuente 1-255 (12*)	Establecer el tamaño de fuente que se utilizará para imprimir documentos HTML.
Escala 1–400% (100*)	Graduar documentos HTML para su impresión.
Orientación Vertical* Horizontal	Configurar la orientación de la página para documentos HTML.
Tamaño de margen 8-255 mm (19*)	Configurar el margen de la página para documentos HTML.
Fondos No imprimir Imprimir*	Imprimir la información de fondos o gráficos en documentos HTML.
Nota: Un asterisco (*) al lado de un valor indica el valor predeterminado de fábrica.	

Imagen

Elemento de menú	Descripción
Ajuste automático Activado Desactivado*	Seleccionar el mejor tamaño de papel y ajuste de orientación disponible para una imagen. Nota: Cuando se establece como Activado, este elemento del menú anula los valores de escala y orientación de la imagen.
Invertir Desactivado* Activado	Invertir las imágenes monocromas de dos tonos. Nota: Este elemento del menú no se aplica a formatos de imágenes GIF o JPEG.
Escalado Marcar superior izda Más aproximada* Marcar centro Ajustar altura/ancho Ajustar altura Ajustar ancho	Ajustar la imagen para que quepa en el área de impresión. Nota: Si Ajuste automático está definido en Activado, Escalado se define de forma automática en Más aproximada.
Orientación Vertical* Horizontal Vertical inversa Horizontal inversa	Especificar la orientación del texto y los gráficos en la página.
Nota: Un asterisco (*) al lado de un valor indica el valor predeterminado de fábrica.	

Papel

Configuración de bandeja

Elemento de menú	Descripción
Origen predeterminado Bandeja [x] (1*) Alimentador multiuso Papel manual Sobre manual	Establecer el origen del papel para todos los trabajos de impresión. Nota: El alimentador multiuso está disponible únicamente en algunos modelos de impresora.
Tamaño/tipo de papel Bandeja [x] Alimentador multiuso Papel manual Sobre manual	Especificar el tamaño de papel o tipo de papel cargado en cada origen del papel. Nota: El alimentador multiuso está disponible únicamente en algunos modelos de impresora.
Sustituir tamaño Desactivado Media carta/A5 Carta/A4 Todos en lista*	Configurar la impresora para sustituir un tamaño de papel especificado si el tamaño solicitado no se ha cargado en ningún origen del papel. Notas: <ul style="list-style-type: none"> • La opción Desactivado hace que se solicite al usuario la carga del tamaño de papel necesario. • Media carta/A5 imprime documentos en tamaño A5 al cargar medias cartas y trabajos en tamaño media carta en A5 al cargar A5. • Carta/A4 imprime documentos en tamaño A4 al cargar cartas y trabajos en tamaño carta en A4 al cargar A4. • Todos en lista sustituye a Carta/A4.
Nota: Un asterisco (*) al lado de un valor indica el valor predeterminado de fábrica.	

Configuración del material

Configuración universal

Elemento de menú	Descripción
Unidades de medida Pulgadas Milímetros	Especificar la unidad de medida para el papel universal. Nota: Pulgadas es el valor predeterminado de fábrica para Estados Unidos. Milímetros es el valor predeterminado de fábrica internacional.
Anchura vertical 3-14,17 pulgadas (8,50*) 76-359,91 mm (216*)	Establecer la anchura vertical del papel universal.
Altura vertical 3-14,17 pulgadas (14*) 76-359,91 mm (356*)	Establecer la altura vertical del papel universal.
Nota: Un asterisco (*) al lado de un valor indica el valor predeterminado de fábrica.	

Elemento de menú	Descripción
Dirección alimentación Borde corto* Borde largo	Configurar la impresora para tomar el papel desde el borde corto o el borde largo. Nota: El borde largo aparece solo cuando el borde más largo es más corto que la anchura máxima admitida.
Nota: Un asterisco (*) al lado de un valor indica el valor predeterminado de fábrica.	

Tipos de papel

Elemento de menú	Descripción
Normal Tarjeta Reciclado Brillante Etiquetas Etiquetas de vinilo Alta calidad Sobre Membrete Preimpreso Papel de color Claro Pesado Áspero/Algodón Tipo personalizado [X]	Especificar la textura, el peso y la orientación del papel.

Unidad USB

Nota: Este menú solo está presente en algunos modelos de impresora.

Imprimir desde unidad flash

Elemento de menú	Descripción
Número de copias 1-9999 (1*)	Seleccionar el número de copias.
Origen del papel Bandeja [x] (1*) Alimentador multiuso Papel manual Sobre manual	Especificar el origen del papel para el trabajo de impresión.
Color Desactivado Activado*	Imprimir un archivo a color desde una unidad flash.
Nota: Un asterisco (*) al lado de un valor indica el valor predeterminado de fábrica.	

Elemento de menú	Descripción
Clasificar (1,1,1) (2,2,2) (1,2,3) (1,2,3)*	Mantener las páginas de un trabajo de impresión apiladas en orden, especialmente al realizar varias copias del trabajo.
Caras 1 cara* 2 caras	Especificar si la impresión se realiza en una o en ambas caras de la página.
Estilo de volteo de página Borde largo* Borde corto	Determinar qué cara del papel se une al realizar la impresión a doble cara.
Páginas por cara Desactivado* 2 páginas por cara 3 páginas por cara 4 páginas por cara 6 páginas por cara 9 páginas por cara 12 páginas por cara 16 páginas por cara	Imprimir imágenes de varias páginas en una de las caras del papel.
Solicitud de Páginas por cara Horizontal* Horizontal inverso Vertical inverso Vertical	Especificar la posición de las imágenes de varias páginas cuando se utiliza el menú Páginas por cara.
Páginas por cara y orientación Automático* Horizontal Vertical	Especificar la orientación de las imágenes de varias páginas cuando se utiliza el menú Páginas por cara.
Borde de Páginas por cara Ninguna* Fijo	Imprimir un borde entorno a cada imagen de página cuando se utiliza el menú Páginas por cara.
Hojas de separación Desactivado* Entre copias Entre trabajos Entre páginas	Insertar hojas de separación en blanco al imprimir.
Origen hoja separación Bandeja [x] (1*) Alimentador multiuso	Especificar el origen del papel para la hoja de separación.
Páginas en blanco No imprimir* Imprimir	Imprimir páginas en blanco en un trabajo de impresión.
Nota: Un asterisco (*) al lado de un valor indica el valor predeterminado de fábrica.	

Red/Puertos

Descripción general de la red

Elemento de menú	Descripción
Adaptador activo Automático* Red estándar Inalámbrica	Especifique el tipo de conexión de red. Nota: La opción Inalámbricasolo está disponible para las impresoras conectadas a una red inalámbrica.
Estado de la red	Mostrar el estado de conexión de la red de la impresora.
Mostrar estado de la red en la impresora Desactivado Activado*	Muestra el estado de la red en la pantalla.
Velocidad, doble cara	Muestra la velocidad de la tarjeta de red que está activa.
IPv4	Muestra la dirección IPv4.
Todas las direcciones IPv6	Muestra todas las direcciones IPv6.
Restablecer servidor impresión	Restablecer todas las conexiones de red activas a la impresora. Nota: Este ajuste elimina todos los valores de configuración de red.
Tiempo de espera del trabajo de red Desactivado Activado* (90 segundos)	Definir el período de tiempo que espera la impresora antes de cancelar un trabajo de impresión en red.
Página banner Desactivado* Activado	Imprimir página banner.
Rango de puertos para digitalización a PC	Especificar un rango válido de puertos para las impresoras detrás de un cortafuegos de bloqueo de puertos.
Activar conexiones de red Desactivado Activado*	Activar que la impresora se conecte a una red.
Activar LLDP Desactivado* Activado	Activar el protocolo de detección de nivel de vínculo (LLDP) en la impresora.
Nota: Un asterisco (*) al lado de un valor indica el valor predeterminado de fábrica.	

Inalámbrico

Nota: Este menú solo está disponible en impresoras conectadas a una red Wi-Fi o en impresoras que incluyen un adaptador de red inalámbrica.

Elemento de menú	Descripción
Configurar en panel de impresora Seleccionar red Añadir red Wi-Fi Nombre de red Modo Red Infraestructura Modo de seguridad inalámbrica Desactivado* WEP WPA2/WPA - Personal WPA2 - Personal 802.1x - RADIUS	Configuración de la conexión Wi-Fi mediante el panel de control. Nota: 802.1x - RADIUS solo puede configurarse desde Embedded Web Server.
Wi-Fi, configuración protegida El método de botones de pulsación de inicio Método PIN de inicio	Establecimiento de una red Wi-Fi y habilitación de la seguridad de red. Notas: <ul style="list-style-type: none"> • El método de botones de pulsación de inicio conecta la impresora a una red Wi-Fi al pulsar los botones de la impresora y el punto de acceso (router inalámbrico) en un periodo de tiempo determinado. • Iniciar método de PIN conecta la impresora a una red Wi-Fi cuando se introduce un PIN en la impresora en los valores inalámbricos del punto de acceso.
Modo Red Tipo BSS Infraestructura*	Defina el modo de red.
Activar Wi-Fi Direct Activado Desactivado*	Activación de dispositivos compatibles con Wi-Fi Direct para conectarlos directamente a la impresora.
Compatibilidad 802.11b/g/n (2.4GHz)* 802.11a/b/g/n/ac (2,4 GHz/5 GHz) 802.11a/n/ac (5 GHz)	Especificación del estándar para la red Wi-Fi. Nota: 802.11a/b/g/n/ac (2,4 GHz/5 GHz) y 802.11a/n/ac (5 GHz) solo aparecen cuando hay instalada una opción Wi-Fi.
Modo de seguridad inalámbrica Desactivado* WEP WPA2/WPA-Personal WPA2-Personal 802.1x - RADIUS	Establecimiento del modo de seguridad para conectar la impresora a los dispositivos Wi-Fi. Nota: 802.1x - RADIUS solo puede configurarse desde Embedded Web Server.
Modo de autenticación WEP Automático* Abrir Compartido	Configurar el tipo de protocolo de cifrado inalámbrico (WEP) para la impresora. Nota: Este elemento del menú solo aparece cuando Modo de seguridad inalámbrica se define en WEP.
Configurar clave WEP	Especificación de una contraseña WEP para la conexión Wi-Fi segura.
WPA2/WPA Personal AES	Activación de la seguridad Wi-Fi a través de acceso protegido Wi-Fi (WPA). Nota: Este elemento del menú solo aparece cuando Modo de seguridad inalámbrica se define en WPA2/WPA-Personal.

Elemento de menú	Descripción
Configurar clave precompartida	Configuración de la contraseña de la conexión Wi-Fi segura.
WPA2-Personal AES	Activación de la seguridad Wi-Fi mediante WPA2. Nota: Este elemento del menú solo aparece cuando Modo de seguridad inalámbrica se define en WPA2-Personal.
Modo de cifrado 802.1x WPA+ WPA2*	Activación de la seguridad Wi-Fi a través del estándar 802.1x. Notas: <ul style="list-style-type: none"> • Este elemento del menú solo aparece cuando Modo de seguridad inalámbrica se define en 802.1x - RADIUS. • 802.1x - RADIUS solo puede configurarse desde Embedded Web Server.
IPv4 Activar DHCP Activado* Desactivado Configurar dirección IP estática Dirección IP Máscara de red Puerta de enlace	Active el Protocolo de configuración dinámica de host (DHCP) y configure la dirección IP estática. Nota: DHCP es un protocolo estándar que permite a un servidor distribuir las direcciones IP y la información de configuración de forma dinámica a los clientes.
IPv6 Activar IPv6 Activado* Desactivado Activar DHCPv6 Activado Desactivado* Autoconfiguración de dirección stateless Activado* Desactivado Dirección del servidor DNS Dirección IPv6 asignada manualmente Router IPv6 asignado manualmente Prefijo de la dirección Todas las direcciones IPv6 Todas las direcciones del router IPv6	Active y configure los ajustes de IPv6 de la impresora.
Dirección de red UAA LAA	Ver las direcciones de red.
PCL SmartSwitch Desactivado Activado*	Establecer la impresora para que cambie automáticamente a la emulación PCL cuando un trabajo de impresión lo necesite, independientemente del lenguaje predeterminado de la impresora. Nota: Si PCL SmartSwitch está desactivado, la impresora no examina los datos entrantes y utiliza el idioma predeterminado de la impresora especificado en el menú Configuración.

Elemento de menú	Descripción
PS SmartSwitch Desactivado Activado*	Establecer la impresora para que cambie automáticamente a la emulación PS cuando un trabajo de impresión lo necesite, independientemente del lenguaje predeterminado de la impresora. Nota: Si PS SmartSwitch está desactivado, la impresora no examina los datos entrantes y utiliza el idioma predeterminado de la impresora especificado en el menú Configuración.
Mem. intermedia trab Activado Desactivado*	Almacenar temporalmente trabajos de impresión en el disco duro de la impresora antes de imprimir. Nota: Este elemento de menú solo aparece cuando hay un disco duro instalado.
PS binario Mac Automático* Activado Desactivado	Definir la impresora para que procese trabajos de impresión PostScript binario de Macintosh. Notas: <ul style="list-style-type: none"> • El valor Activado procesa trabajos de impresión PostScript binario sin formato. • El valor Desactivado filtra los trabajos de impresión mediante el protocolo estándar.

Ethernet

Elemento de menú	Descripción
Velocidad de red	Mostrar la velocidad de un adaptador de red activo.
IPv4 Activar DHCP (Activado*) Configurar dirección IP estática	Configurar los valores IPv4.
IPv6 Activar IPv6 (Activado*) Activar DHCPv6 (Desactivado*) Configuración automática de dirección sin estado (Activado*) Dirección del servidor DNS Dirección IPv6 asignada manualmente Router IPv6 asignado manualmente Prefijo de la dirección (64*) Todas las direcciones IPv6 Todas las direcciones del router IPv6	Configurar los valores IPv6.
Dirección de red UAA LAA	Especificar la dirección de red.
Nota: Un asterisco (*) al lado de un valor indica el valor predeterminado de fábrica.	

Elemento de menú	Descripción
PCL SmartSwitch Desactivado Activado*	Establecer la impresora para que cambie automáticamente a la emulación PCL cuando un trabajo de impresión lo necesite, independientemente del lenguaje predeterminado de la impresora. Nota: Si esta configuración está desactivada, la impresora no examina los datos entrantes y utiliza el idioma predeterminado de la impresora especificado en el menú Configuración.
PS SmartSwitch Desactivado Activado*	Establecer la impresora para que cambie automáticamente a la emulación PostScript cuando un trabajo de impresión lo necesite, independientemente del lenguaje predeterminado de la impresora. Nota: Si esta configuración está desactivada, la impresora no examina los datos entrantes y utiliza el idioma predeterminado de la impresora especificado en el menú Configuración.
Mem. intermedia trab Desactivado* Activado	Almacenar temporalmente trabajos en el disco duro antes de imprimirlos. Nota: Este elemento de menú solo aparece cuando hay un disco duro instalado.
PS binario Mac Automático* Activado Desactivado	Definir la impresora para que procese trabajos de impresión PostScript binario de Macintosh. Notas: <ul style="list-style-type: none"> • Automático procesa los trabajos de impresión de los ordenadores que utilizan los sistemas operativos Windows o Macintosh. • Desactivado filtra los trabajos de impresión PostScript mediante el protocolo estándar.
Ethernet con consumo eficiente de energía Activado Desactivado Automático*	Reducir el consumo de energía cuando la impresora no recibe datos de la red Ethernet.
Nota: Un asterisco (*) al lado de un valor indica el valor predeterminado de fábrica.	

TCP/IP

Nota: Este menú solo aparece para las impresoras de red o las impresoras conectadas a servidores de impresión.

Elemento de menú	Descripción
Definir nombre de host	Configurar el nombre de host TCP/IP actual.
Nombre de dominio	Establecer el nombre de dominio.
Permitir que DHCP/BOOTP actualice el servidor NTP Activado* Desactivado	Permitir que los clientes DHCP y BOOTP actualicen los valores NTP de la impresora.
Nombre de configuración rápida	Especificar un nombre de servicio para la red de configuración Zero.
Nota: Un asterisco (*) al lado de un valor indica el valor predeterminado de fábrica.	

Elemento de menú	Descripción
Activar IP automática Desactivado* Activado	Asignar una dirección IP automáticamente.
Dirección del servidor DNS	Especificar la dirección del servidor de Sistema de nombres de dominio (DNS) actual.
Dirección del DNS de reserva	Especificar las direcciones de los servidores DNS secundarios.
Dirección del DNS de reserva 2	
Dirección del DNS de reserva 3	
Orden de búsqueda de dominio	Especificar una lista de nombres de dominio para localizar la impresora y los recursos que residen en diferentes dominios de la red.
Activar DDNS Desactivado* Activado	Actualizar la configuración DNS dinámica.
TTL de DDNS	Especificar la configuración DDNS actual.
TTL predeterminado	
Tiempo de actualización de DDNS	
Activar mDNS Desactivado Activado*	Actualizar los valores DNS de transmisión múltiple.
Dirección de servidor WINS	Especificar una dirección de servidor para Servicios de nombres Internet de Windows (WINS).
Activar BOOTP Desactivado* Activado	Permitir que BOOTP asigne una dirección IP de la impresora.
Lista de servidores restringida	Especificar las direcciones IP que tienen permiso para comunicarse con la impresora a través de TCP/IP. Notas: <ul style="list-style-type: none"> • Utilizar una coma para separar las direcciones IP. • Es posible agregar hasta 50 direcciones IP.
Opciones de la lista de servidores restringida Bloquear todos los puertos* Bloquear sólo impresión Bloquear sólo impresión y HTTP	Especificar la opción de acceso para direcciones IP que no estén en la lista.
MTU Ethernet 256–1500 (1500*)	Especificar un parámetro de unidad de transmisión máxima (MTU) para las conexiones TCP.
Raw Print Port 1-65535 (9100*)	Especificar un número de puerto no procesado para las impresoras conectadas a una red.
Nota: Un asterisco (*) al lado de un valor indica el valor predeterminado de fábrica.	

Elemento de menú	Descripción
Velocidad máxima del tráfico de salida Desactivado* Activado	Establecer la velocidad de transferencia máxima de la impresora. Nota: Cuando está activada, la opción de esta configuración es de 100–1 000 000 kilobits/segundo.
Activar TLSv1.0 Desactivado Activado*	Activar el protocolo TLSv1.0.
Activar TLSv1.1 Desactivado Activado*	Activar el protocolo TLSv1.1.
Lista de cifrado SSL	Especificar los algoritmos de cifrado que se utilizarán para las conexiones SSL o TLS.
Nota: Un asterisco (*) al lado de un valor indica el valor predeterminado de fábrica.	

SNMP

Nota: Este menú solo aparece para las impresoras de red o las impresoras conectadas a servidores de impresión.

Elemento de menú	Descripción
Versiones SNMP 1 y 2c Activado Desactivado Activado* Permitir juego SNMP Desactivado Activado* Activar PPM MIB Desactivado Activado* Comunidad SNMP	Configurar las versiones 1 y 2c del Protocolo de administración de red simple (SNMP) para instalar los controladores de impresión y aplicaciones.
Nota: Un asterisco (*) al lado de un valor indica el valor predeterminado de fábrica.	

Elemento de menú	Descripción
Versión 3 de SNMP Activado Desactivado Activado* Configurar Credenciales de lectura/escritura Nombre de usuario Contraseña Configurar Credenciales de solo lectura Nombre de usuario Contraseña Hash de autenticación MD5 SHA1* Nivel de autenticación mínimo Sin autenticación, sin privacidad Autenticación, sin privacidad Autenticación, privacidad* Algoritmo de privacidad DES AES-128*	Configurar la versión 3 de SNMP para instalar y actualizar la seguridad de la impresora.
Nota: Un asterisco (*) al lado de un valor indica el valor predeterminado de fábrica.	

IPSec

Nota: Este menú solo aparece para las impresoras de red o las impresoras conectadas a servidores de impresión.

Elemento de menú	Descripción
Activar IPSec Desactivado Activado*	Activar seguridad de protocolo de Internet (IPSec).
Configuración básica Predeterminado* Compatibilidad Seguro	Establecer la configuración básica de IPSec.
Propuesta del grupo DH (Diffie y Hellman) modp2048 (14)* modp3072 (15) modp4096 (16) modp6144 (17)	Establecer la configuración básica de IPSec. Nota: Este elemento del menú solo aparece cuando la Configuración básica está configurada en Compatibilidad.
Método de cifrado propuesto 3DES AES*	Establezca el método de cifrado. Nota: Este elemento del menú solo aparece cuando la Configuración básica está configurada en Compatibilidad.
Nota: Un asterisco (*) al lado de un valor indica el valor predeterminado de fábrica.	

Elemento de menú	Descripción
Método de autenticación propuesto SHA1 SHA256* SHA512	Establezca el método de autenticación. Nota: Este elemento del menú solo aparece cuando la Configuración básica está configurada en Compatibilidad.
Vida útil de IKE SA (horas) 1 2 4 8 24*	Especifique el período de caducidad de IKE SA. Nota: Este elemento del menú solo aparece cuando la Configuración básica está configurada en Seguro.
Vida útil de IPSec SA (horas) 1 2 4 8* 24	Especifique el período de caducidad de IPSec SA. Nota: Este elemento del menú solo aparece cuando la Configuración básica está configurada en Seguro.
Certificado de dispositivo IPSec	Especificar un certificado IPSec.
Conexiones autenticadas de la clave precompartida Host [x]	Configurar las conexiones autenticadas de la impresora.
Certificar conexiones autenticadas Host [x] Dirección[/subred]	
Nota: Un asterisco (*) al lado de un valor indica el valor predeterminado de fábrica.	

802.1x

Nota: Este menú solo aparece para las impresoras de red o las impresoras conectadas a servidores de impresión.

Elemento de menú	Descripción
Activo Desactivado* Activado	Permitir a la impresora unir redes que requieren autenticación antes de otorgar el acceso.
Nota: Un asterisco (*) al lado de un valor indica el valor predeterminado de fábrica.	

Configuración LPD

Nota: Este menú solo aparece para las impresoras de red o las impresoras conectadas a servidores de impresión.

Elemento de menú	Descripción
Tiempo de espera LPD 0–65535 segundos (90*)	Establecer el valor de tiempo de espera para detener el servidor Line Printer Daemon (LPD) y que deje de esperar de forma indefinida los trabajos de impresión colgados o no válidos.
Página banner LPD Desactivado* Activado	Imprimir una página banner para todos los trabajos de impresión LPD. Nota: Una página banner es la primera página de un trabajo de impresión que se utiliza como un separador de trabajos de impresión y para identificar al creador de la solicitud del trabajo de impresión.
Última página LPD Desactivado* Activado	Imprimir una última página para todos los trabajos de impresión LPD. Nota: Una última página es la última página de un trabajo de impresión.
Conversión de retorno de carro LPD Desactivado* Activado	Permitir la conversión de retorno de carro. Nota: El retorno de carro es un mecanismo que controla la impresora para cambiar la posición del cursor a la primera posición en la misma línea.
Nota: Un asterisco (*) al lado de un valor indica el valor predeterminado de fábrica.	

Configuración HTTP/FTP

Elemento de menú	Descripción
Activar servidor HTTP Desactivado Activado*	Acceder al Embedded Web Server para controlar y gestionar la impresora.
Activar HTTPS Desactivado Activado*	Activar el protocolo de transferencia de hipertexto seguro (HTTPS) para cifrar la transferencia de datos de entrada y salida en el servidor de impresión.
Forzar conexiones HTTPS Activado Desactivado*	Forzar que la impresora utilice las conexiones HTTPS.
Activar FTP/TFTP Desactivado Activado*	Enviar archivos mediante FTP/TFTP.
Dominios locales	Especificar los nombres de dominio para servidores HTTP y FTP.
Dirección IP del proxy HTTP	Configurar los ajustes del servidor HTTP y FTP.
Dirección IP del proxy FTP	
Puerto de IP predeterminada HTTP	
Certificado de dispositivo HTTPS	
Puerto de IP predeterminada FTP	
Espera para solicitudes de HTTP/FTP 1-299 (30*)	Especificar la cantidad de tiempo que debe transcurrir antes de que la conexión al servidor se detenga.
Reintentos para solicitudes HTTP/FTP 1-299 (3*)	Establecer el número de intentos para conectarse al servidor HTTP/FTP.
Nota: Un asterisco (*) al lado de un valor indica el valor predeterminado de fábrica.	

ThinPrint

Elemento de menú	Descripción
Activar ThinPrint Desactivado* Activado	Imprimir mediante ThinPrint.
Número de puerto 4000-4999 (4000*)	Configurar el número de puerto para el servidor ThinPrint Server.
Ancho de banda (bits/s) 100-1000000 (0*)	Configurar la velocidad para transmitir datos en un entorno ThinPrint.
Tamaño del paquete (Kilobytes) 0-64000 (0*)	Establecer el tamaño del paquete para la transmisión de datos.
Nota: Un asterisco (*) al lado de un valor indica el valor predeterminado de fábrica.	

USB

Elemento de menú	Descripción
PCL SmartSwitch Desactivado Activado*	Configurar la impresora para que cambie a la emulación PCL cuando un trabajo de impresión recibido a través de un puerto USB lo necesite, independientemente del idioma predeterminado de la impresora. Nota: Si esta configuración está desactivada, la impresora no examina los datos entrantes y utiliza el idioma predeterminado de la impresora especificado en el menú Configuración.
PS SmartSwitch Desactivado Activado*	Configurar la impresora para que cambie a la emulación PostScript cuando un trabajo de impresión recibido a través de un puerto USB lo necesite, independientemente del idioma predeterminado de la impresora. Nota: Si esta configuración está desactivada, la impresora no examina los datos entrantes y utiliza el idioma predeterminado de la impresora especificado en el menú Configuración.
Mem. intermedia trab Desactivado* Activado	Almacenar temporalmente trabajos en el disco duro antes de imprimirlos. Nota: Este elemento de menú solo aparece cuando hay un disco duro instalado.
PS binario Mac Automático* Activado Desactivado	Definir la impresora para que procese trabajos de impresión PostScript binario de Macintosh. Notas: <ul style="list-style-type: none"> • Automático procesa los trabajos de impresión de los ordenadores que utilizan los sistemas operativos Windows o Macintosh. • Desactivado filtra los trabajos de impresión PostScript mediante el protocolo estándar.
Activar puerto USB Desactivado Activado*	Activar el puerto de la unidad USB frontal.
Nota: Un asterisco (*) al lado de un valor indica el valor predeterminado de fábrica.	

Restringir acceso a la red externa

Elemento de menú	Descripción
Restringir acceso a la red externa Desactivado* Activado	Restringir el acceso a sitios de red.
Dirección de red externa	Especifique las direcciones de red con acceso restringido.
Dirección de correo electrónico para la notificación	Especifique una dirección de correo electrónico para enviar una notificación de los eventos registrados.
Frecuencia de ping 1-300 (10*)	Especifique el intervalo de consulta de red en segundos.
Asunto	Especifique el asunto y el mensaje del correo electrónico de notificación.
Mensaje	
Nota: Un asterisco (*) al lado de un valor indica el valor predeterminado de fábrica.	

Wi-Fi Direct

Nota: Este menú solo aparece cuando hay una red Wi-Fi directa como red activa.

Elemento de menú	Descripción
SSID	Especifica el identificador de conjunto de servicios (SSID) de la red Wi-Fi.
Establecer clave previamente compartida	Establece la clave precompartida (PSK) para autenticar y validar a los usuarios en una conexión Wi-Fi.
Mostrar PSK en la página de configuración Desactivado Activado*	Muestra la PSK en la página de configuración de red.
Dirección IP del propietario del grupo	Especifica la dirección IP del propietario del grupo.
Aceptar automáticamente las solicitudes del botón de pulsación Desactivado* Activado	Acepta automáticamente las solicitudes de conexión a la red. Nota: La aceptación automática de clientes no es segura.
Nota: Un asterisco (*) al lado de un valor indica el valor predeterminado de fábrica.	

Seguridad

Nota: En algunos modelos de impresora, este menú solo puede configurarse desde Embedded Web Server.

Métodos de inicio de sesión

Administrar permisos

Elemento de menú	Descripción
Acceso a función Administrar métodos abreviados Modificar libreta de direcciones Crear perfiles Administrar marcadores Imprimir desde unidad flash Impresión en color desde unidad flash Acceso a trabajos en espera Perfiles de uso Cancelar tareas del Dispositivo Cambiar idioma Protocolo de impresión de Internet (IPP) Impresión B/N Impresión en color	Controlar el acceso a las funciones de la impresora.
Menús administrativos Menú de seguridad Menú Red/Puertos Menú Papel Menú Informes Menús de configuración de función Menú Suministros Menú Tarjeta de opción Menú SE Menú de dispositivo	Controlar el acceso a los valores del menú de la impresora.
Gestión de dispositivos Administración remota Actualizaciones de firmware Configuración de aplicaciones Importar/Exportar todos los valores Borrar fuera de servicio	Controlar el acceso a las opciones de administración de la impresora.
Aplicaciones Aplicaciones nuevas Presentación de diapositivas Cambiar fondo de escritorio Salvapantallas Formularios y favoritos Valores ecológicos	Controlar el acceso a las aplicaciones de la impresora.

Cuentas locales

Elemento de menú	Descripción
Administrar grupos/permisos Agregar grupo Importar controles de acceso Acceso a función Menús administrativos Administr. disp. Apl. Todos los usuarios Importar controles de acceso Acceso a función Menús administrativos Administr. disp. Apl. Administración	Controlar el acceso de grupo o usuario a las funciones de la impresora, las aplicaciones y la configuración de seguridad.
Agregar usuario Nombre de usuario/Contraseña Nombre de usuario Contraseña PIN	Crear cuentas locales para gestionar el acceso a las funciones de la impresora.
Cuentas Nombre de usuario/Contraseña Agregar usuario	
Cuentas Nombre de usuario Agregar usuario	
Cuentas Contraseña Agregar usuario	
Cuentas PIN Agregar usuario	

Programar dispositivos USB

Elemento de menú	Descripción
Programados Añadir nueva programación	Programar el acceso al puerto USB frontal.

Registro de auditoría de seguridad

Elemento de menú	Descripción
Permitir auditoría Desactivado* Activado	Registrar los eventos en el registro de auditoría seguro y el syslog remoto.
Nota: Un asterisco (*) al lado de un valor indica el valor predeterminado de fábrica.	

Elemento de menú	Descripción
Permitir registro del sistema remoto Desactivado* Activado	Enviar los registros de auditoría a un servidor remoto.
Servidor syslog remoto	Especificar el servidor syslog remoto.
Puerto syslog remoto 1-65535 (514*)	Especificar el puerto syslog remoto.
Método syslog remoto UDP normal * Stunnel	Especificar un método syslog para transmitir eventos registrados en un servidor remoto.
Utilidad de registro del sistema remoto 0 - mensajes de kernel 1 - mensajes de nivel de usuario 2 - sistema de correo 3 - daemons de sistema 4 - mensajes de seguridad/autorización* 5 - mensajes generados internamente por syslogd 6 - subsistema de impresora de línea 7 - subsistema de noticias de red 8 - subsistema UUCP 9 - daemon de reloj 10 - mensajes de seguridad/autenticación 11 - daemon de FTP 12 - subsistema NTP 13 - registro auditoría 14 - alerta de registro 15 - daemon de reloj 16 - uso local 0 (local0) 17 - uso local 1 (local1) 18 - uso local 2 (local2) 19 - uso local 3 (local3) 20 - uso local 4 (local4) 21 - uso local 5 (local5) 22 - uso local 6 (local6) 23 - uso local 7 (local7)	Especificar el código de instalación que usa la impresora para enviar eventos de registro a un servidor remoto.
Gravedad de los eventos que se van a registrar 0 - Emergencia 1 - Alerta 2 - Crítico 3 - Error 4 - Advertencia* 5 - Aviso 6 - Informativo 7 - Depurar	Especificar el límite del nivel de prioridad para los mensajes de registro y los eventos.
Nota: Un asterisco (*) al lado de un valor indica el valor predeterminado de fábrica.	

Elemento de menú	Descripción
Eventos no registrados en Syslog remoto Desactivado* Activado	Enviar todos los eventos, independientemente del nivel de gravedad, al servidor remoto.
Dirección de correo electrónico del administrador	Enviar notificación por correo electrónico de los eventos registrados al administrador.
Correo electrónico de alerta de registro borrado Desactivado* Activado	Enviar notificación por correo electrónico al administrador cuando una entrada de registro se haya eliminado.
Correo electrónico de alerta de registro actualizado Desactivado* Activado	Enviar notificación por correo electrónico al administrador cuando el registro se llene y empiece a sobrescribir las entradas antiguas.
Registro completo Sobrescribir las entradas antiguas* Enviar registro por correo electrónico y borrar entradas	Resolver problemas de almacenamiento de registros cuando el registro llene la memoria asignada.
Correo electrónico de alerta de % lleno Desactivado* Activado	Enviar notificación por correo electrónico al administrador cuando el registro llene la memoria asignada.
Nivel de alerta de % lleno 1-99 (90*)	
Correo electrónico de alerta de registro exportado Desactivado* Activado	Enviar notificación por correo electrónico al administrador cuando un registro se haya exportado.
Correo electrónico de alerta de valores de registro cambiados Desactivado* Activado	Enviar notificación por correo electrónico al administrador cuando se haya configurado Activar auditoría.
Finales de línea de registro LF (\n)* CR (\r) CRLF (\r\n)	Especificar la forma en la que el archivo de registro termina el final de cada línea.
Firmar digitalmente exportaciones Desactivado* Activado	Agregar una firma digital a cada archivo de registro exportado.
Borrar registro	Eliminar todos los registros de auditoría.
Registro de exportación Syslog (RFC 5424) Syslog (RFC 3164) CSV	Exportar un registro de seguridad a una unidad flash.
Nota: Un asterisco (*) al lado de un valor indica el valor predeterminado de fábrica.	

Restricciones de conexión

Elemento de menú	Descripción
Intentos fallidos de conexión 1-10 (3*)	Especificar el número de intentos de conexión fallidos antes de que se bloqueen los usuarios.
Límite de tiempo de intentos fallidos 1-60 minutos (5*)	Especificar el intervalo de tiempo entre los intentos de conexión fallidos antes de que se bloqueen los usuarios.
Duración de bloqueo 1-60 minutos (5*)	Especificar la duración del bloqueo.
Tiempo de espera de inicio de sesión web 1-120 minutos (10*)	Especificar el tiempo de retraso para un acceso remoto antes de que el usuario se desconecte automáticamente.
Nota: Un asterisco (*) al lado de un valor indica el valor predeterminado de fábrica.	

Configuración de impresión confidencial

Elemento de menú	Descripción
PIN incorrecto máximo 2-10	Establecer el número de veces que se puede introducir un PIN no válido. Notas: <ul style="list-style-type: none"> • El valor cero desactiva este ajuste. • Cuando se alcanza el límite, los trabajos de impresión correspondientes a ese nombre de usuario y a ese PIN se eliminan.
Caducidad de trabajo confidencial Desactivado* 1 hora 4 horas 24 horas 1 semana	Establecer una caducidad para los trabajos de impresión confidenciales. Notas: <ul style="list-style-type: none"> • Si este elemento del menú se ha modificado mientras los trabajos de impresión confidenciales se encuentran en la memoria o en el disco duro de la impresora, la caducidad de los trabajos de impresión no cambia al nuevo valor predeterminado. • Si la impresora está apagada, todos los trabajos confidenciales que se encuentran en la memoria de la impresora se eliminarán.
Caducidad de los trabajos de repetición Desactivado* 1 hora 4 horas 24 horas 1 semana	Establecer una caducidad para un trabajo de impresión que desea repetir.
Caducidad de los trabajos de comprobación Desactivado* 1 hora 4 horas 24 horas 1 semana	Establecer una caducidad para que la impresora imprima una copia para que el usuario examine su calidad antes de imprimir las copias restantes.
Nota: Un asterisco (*) al lado de un valor indica el valor predeterminado de fábrica.	

Elemento de menú	Descripción
Caducidad de los trabajos de reserva Desactivado* 1 hora 4 horas 24 horas 1 semana	Establecer una caducidad para que la impresora almacene los trabajos de impresión que se van a imprimir con posterioridad.
Mantener todos los trabajos en espera Desactivado* Activado	Configurar la impresora para mantener todos los trabajos de impresión en espera.
Conservar documentos duplicados Desactivado* Activado	Configurar la impresora para que imprima otros documentos con el mismo nombre de archivo sin sobrescribir ningún trabajo de impresión.
Nota: Un asterisco (*) al lado de un valor indica el valor predeterminado de fábrica.	

Codificación de disco

Nota: Este menú sólo aparece cuando hay un disco duro instalado.

Elemento de menú	Descripción
Estado Activado Desactivado	Active la codificación del disco.
Empezar codificación	

Borrar archivos datos temporales

Elemento de menú	Descripción
Almacenado en memoria integrada Desactivado* Activado	Eliminar todos los archivos almacenados en la memoria de la impresora.
Almacenado en el disco duro Borrar 1 pase* Borrar 3 pase Borrar 7 pase	Eliminar todos los archivos almacenados en el disco duro de la impresora. Nota: Este elemento de menú solo aparece cuando hay instalado un disco duro de la impresora.
Nota: Un asterisco (*) al lado de un valor indica el valor predeterminado de fábrica.	

Soluciones - Configuración LDAP

Elemento de menú	Descripción
Seguir referencias LDAP Desactivado* Activado	Buscar diferentes servidores en el dominio para el usuario con sesión iniciada.

Elemento de menú	Descripción
Verificación de certificado LDAP Sí No*	Activar verificación de certificados LDAP.

Varios

Elemento de menú	Descripción
Características protegidas Mostrar* Ocultar	Mostrar todas las funciones que Control de acceso a función (FAC) protege, independientemente del permiso de seguridad que posea el usuario. Nota: Ocultar solo muestra las características protegidas FAC a las que el usuario tiene acceso.
Permisos de impresión Desactivado* Activado	Permitir que el usuario inicie sesión antes de imprimir.
Inicio de sesión con permiso para impresión predeterminada Nombre de usuario/Contraseña* Nombre de usuario	Establecer el inicio de sesión predeterminado para Permisos de impresión.
Puente de restablecimiento de seguridad Activar acceso de "invitado"* Sin efecto	Especificar el acceso del usuario a la impresora. Notas: <ul style="list-style-type: none"> • El puente está situado junto a un icono de bloqueo en la placa del controlador. • Activar acceso de "invitado"* ofrece a cualquier persona acceso a todos los aspectos de la impresora. • Sin efecto puede deshabilitar el acceso a la impresora cuando no esté disponible la información de seguridad necesaria.
Longitud mínima de la contraseña 0-32	Especifique la longitud de la contraseña.
Activar revelación de contraseña/PIN	Muestra la contraseña o el número de identificación personal.
Nota: Un asterisco (*) al lado de un valor indica el valor predeterminado de fábrica.	

Informes

Página de valores de menú

Elemento de menú	Descripción
Página de valores de menú	Imprimir un informe que contenga los menús de la impresora.

Dispositivo

Elemento de menú	Descripción
Información del dispositivo	Imprimir un informe que contenga información sobre la impresora.
Estadísticas dispositivo	Imprimir un informe sobre uso de la impresora y el estado de los suministros.
Lista Perfiles	Imprimir una lista de perfiles almacenados en la impresora.
Informe de activos	Imprimir un informe que contenga el número de serie y el modelo de la impresora.

Imprimir

Elemento de menú	Descripción
Imprimir fuentes Fuentes PCL Fuentes PS	Imprimir muestras e información sobre las fuentes disponibles en cada idioma de la impresora.
Imprimir directorio	Imprimir los recursos almacenados en la unidad flash o el disco duro. Nota: Este elemento de menú solo aparece cuando hay instalado un disco duro o una unidad flash.

Red

Elemento de menú	Descripción
Página de configuración de la red	Imprimir una página que muestre la red configurada y los valores inalámbricos en la impresora. Nota: Esta opción del menú solo aparece para las impresoras en red o las impresoras conectadas a servidores de impresión.
Clientes conectados por Wi-Fi Direct	Imprimir una página que muestra la lista de dispositivos que estén conectados a la impresora mediante Wi-Fi Direct. Nota: Este elemento del menú solo aparece si la opción Activar Wi-Fi Direct está activada.

Ayuda

Elemento de menú	Descripción
Imprimir todas las guías	Imprime todas las guías.
Guía de calidad de color	Proporciona información sobre la solución de problemas de calidad de impresión
Guía de conexión	Proporciona información sobre la conexión local (USB) o a una red de la impresora.
Guía de información	Proporciona información sobre la impresora
Guía de papel	Proporciona información sobre la carga de papel y el papel especial
Guía desplazamientos	Proporciona información acerca del traslado, ubicación o envío de la impresora
Guía de calidad de impresión	Proporciona información sobre la solución de problemas de calidad de impresión.
Guía de consumibles	Proporciona información acerca de la solicitud de suministros

Solución de problemas

Elemento de menú	Descripción
Páginas de prueba de calidad de impresión	Imprima páginas de muestra para identificar y corregir defectos en la calidad de impresión.

Impresión de la página de valores de menú

1 En el panel de control del escáner, navegue hasta:

 > **Valores** >  > **Informes** > 

2 Seleccione **Página de valores del menú** y, a continuación, pulse .

Asegurar la impresora

Nota: El disco duro solo está disponible en determinados modelos de impresoras.

Localización de la ranura de seguridad

La impresora está equipada con una función de bloqueo de seguridad. Conecte un bloqueo de seguridad compatible con la mayoría de portátiles en la ubicación que se muestra para asegurar la impresora en su sitio.



Borrado de memoria de la impresora

Para borrar memoria volátil o datos en búfer, apague la impresora.

Para borrar memoria no volátil o valores individuales, valores de red y dispositivo, valores de seguridad y soluciones integradas, haga lo siguiente:

- 1 En el panel de control del escáner, navegue hasta:

Valores > Dispositivo > Mantenimiento > Borrar fuera de servicio > Limpiar toda la información de la memoria no volátil

En los modelos de impresora sin pantalla táctil, pulse  para navegar por los distintos ajustes.

- 2 Seleccione **Ejecutar configuración inicial** o **Dejar la impresora desconectada**.

Borrado de la memoria del disco duro de la impresora

- 1 En el panel de control del escáner, navegue hasta:

Valores > Dispositivo > Mantenimiento > Borrar fuera de servicio > Limpiar toda la información del disco duro

En los modelos de impresora sin pantalla táctil, pulse  para navegar por los distintos ajustes.

- 2 En función del modelo de impresora, seleccione **BORRAR** o **Continuar**.

3 Siga las instrucciones que aparecen en pantalla.

Nota: Este proceso puede tardar desde varios minutos hasta más de una hora, lo que hace que la impresora no esté disponible para otras tareas.

Codificación del disco duro de la impresora

Este proceso borra todos los contenidos del disco duro. Si es necesario, haga una copia de seguridad de los datos importantes de la impresora antes de iniciar la codificación.

1 En la pantalla de inicio, toque **Valores > Seguridad > Codificación de disco > Iniciar codificación**.

2 Siga las instrucciones que aparecen en pantalla.

Notas:

- Para evitar la pérdida de datos, no desconecte la impresora durante el proceso de codificación.
- Este proceso puede tardar desde varios minutos hasta más de una hora, lo que hace que la impresora no esté disponible para otras tareas.
- Tras la codificación, la impresora se reinicia automáticamente.

Restauración de los valores predeterminados de fábrica

1 En el panel de control del escáner, navegue hasta:

Valores > Dispositivo > Restaurar valores predeterminados de fábrica

En los modelos de impresora sin pantalla táctil, pulse  para navegar por los distintos ajustes.

2 Seleccione **Restaurar todos los valores**.

Declaración de volatilidad

Tipo de memoria	Descripción
Memoria volátil	La impresora utiliza la memoria de acceso aleatorio (RAM) para almacenar temporalmente los datos de usuario durante los trabajos sencillos de copia y de impresión.
Memoria no volátil	La impresora utiliza dos tipos de memoria no volátil: EEPROM y NAND (memoria flash). Los dos tipos se utilizan para almacenar el sistema operativo, los valores de la impresora, la información de la red, los valores del escáner y del marcador así como las soluciones integradas.
Memoria de disco duro	Puede que algunas impresoras tengan instaladas una unidad de disco duro. El disco duro de la impresora está diseñado para funcionar con impresoras específicas. El disco duro permite a la impresora conservar los datos de usuarios almacenados de trabajos complejos de impresión, así como los datos sobres formatos y fuentes.

Borre el contenido de cualquier memoria de impresora instalada si se dan las siguientes circunstancias:

- La impresora no está disponible.
- Se ha sustituido el disco duro de la impresora.
- Se va trasladado la impresora a un departamento o ubicación diferente.
- La impresora ha sido sometida a mantenimiento por una persona ajena a la empresa.

- Se ha retirado la impresora de las instalaciones por motivos de mantenimiento.
- La impresora se ha vendido a otra empresa.

Eliminación de un disco duro de la impresora

- **Borrado mediante campo magnético:** proporciona al disco duro un campo magnético que borra los datos almacenados.
- **Aplastamiento:** comprime físicamente el disco duro para romper los componentes y hacer que sean ilegibles.
- **Molido:** corta físicamente el disco duro en pequeños trozos metálicos.

Nota: Para garantizar que todos los datos se han borrado completamente, destruya físicamente cada disco duro que contenga datos.

Mantenimiento de la impresora

Advertencia: Posibles daños: Si no se consigue mantener un rendimiento de impresora óptimo o no se sustituyen las piezas y los consumibles, es posible que la impresora sufra daños.

Configuración de alertas de correo

Configure la impresora para enviar alertas de correo electrónico cuando los suministros empiecen a agotarse o cuando sea necesario cambiar papel, agregarlo o eliminar un atasco.

1 Abra un explorador web y, a continuación, escriba la dirección IP de la impresora en el campo de la dirección.

Notas:

- Verá la dirección IP de la impresora en la pantalla de inicio de la misma. La dirección IP aparece como cuatro grupos de números separados por puntos, como 123.123.123.123.
- Si está utilizando un servidor proxy, desactívelo temporalmente para cargar correctamente la página web.

2 Haga clic en **Valores > Dispositivo > Notificaciones > Configuración de alertas de correo** y, a continuación, configure los valores.

Nota: Para obtener más información sobre los valores de SMTP, póngase en contacto con su proveedor de correo electrónico.

3 Haga clic en **Configurar listas de correo electrónico y alertas** para, a continuación, configurar los ajustes.

4 Aplique los cambios.

Visualización de informes

1 En el panel de control, navegue hasta:

Valores > Informes

En los modelos de impresora sin pantalla táctil, pulse  para navegar por los distintos ajustes.

2 Seleccione el informe que desea ver.

Conexión en red

Conexión de la impresora a una red Wi-Fi

Antes de empezar, asegúrese de que:

- Adaptador activo está configurado en Automático. En el panel de control, navegue hasta **Valores > Red/Puertos > Descripción general de la red > Adaptador activo**.

En los modelos de impresora sin pantalla táctil, pulse  para navegar por los distintos ajustes.

- El cable Ethernet no está conectado a la impresora.

Uso del asistente de configuración inalámbrica de la impresora

Notas:

- Estas instrucciones solo se aplican a algunos modelos de impresora.
- Antes de utilizar el asistente, asegúrese de que el firmware de la impresora está actualizado. Para obtener más información, consulte [“Actualización de firmware” en la página 154](#).

- 1 En la pantalla de inicio, toque  > **Configurar ahora**.
- 2 Seleccione una red Wi-Fi e introduzca la contraseña de la red.
- 3 Toque **Hecho**.

Mediante el menú Valores de la impresora

- 1 En el panel de control, navegue hasta:
Valores > Red/Puertos > Inalámbrico > Configurar en panel de impresora

En los modelos de impresora sin pantalla táctil, pulse  para navegar por los distintos ajustes.

- 2 Seleccione una red Wi-Fi e introduzca la contraseña de la red.

Nota: En los modelos de impresora compatibles con redes Wi-Fi, aparecerá una solicitud de configuración de la red Wi-Fi durante la configuración inicial.

Conexión de la impresora en una red inalámbrica mediante Wi-Fi Protected Setup (WPS).

Antes de empezar, asegúrese de que:

- El punto de acceso (router inalámbrico) es compatible con WPS o cuenta con la certificación. Para obtener más información, consulte la documentación suministrada con su punto de acceso.
- Se ha instalado un adaptador de red inalámbrico en la impresora. Para obtener más información, consulte las instrucciones que se suministra con el adaptador.
- Adaptador activo está configurado en Automático. En el panel de control, navegue hasta:

Valores > Red/Puertos > Descripción general de red > Adaptador activo

En los modelos de impresora sin pantalla táctil, pulse  para navegar por los distintos ajustes.

Uso del método de botones de comando

- 1 En el panel de control, navegue hasta:
Valores > Red/Puertos > Inalámbrico > Wi-Fi Protected Setup > Iniciar método de botón de pulsación

En los modelos de impresora sin pantalla táctil, pulse  para navegar por los distintos ajustes.

- 2 Siga las instrucciones que aparecen en pantalla.

Uso del método de Número de identificación personal (PIN)

1 En el panel de control, navegue hasta:

Valores > Red/Puertos > Inalámbrico > Wi-Fi Protected Setup > Iniciar método de PIN

En los modelos de impresora sin pantalla táctil, pulse  para navegar por los distintos ajustes.

2 Copie el PIN de WPS de ocho dígitos.

3 Abra un explorador web y, a continuación, escriba la dirección IP de su punto de acceso en el campo de la dirección.

Notas:

- Para saber cuál es la dirección IP, consulte la documentación incluida con su punto de acceso.
- Si está utilizando un servidor proxy, desactívelo temporalmente para cargar correctamente la página web.

4 Acceda a los valores WPS. Para obtener más información, consulte la documentación suministrada con su punto de acceso.

5 Introduzca el PIN de ocho dígitos y guarde los cambios.

Configuración de Wi-Fi Direct

Wi-Fi Direct® Es una tecnología basada en la conexión Wi-Fi, que permite a los dispositivos inalámbricos conectarse directamente a una impresora compatible con Wi-Fi Direct sin utilizar un punto de acceso (router inalámbrico).

1 En el panel de control, navegue hasta:

Valores > Red/puertos > Wi-Fi Direct

En los modelos de impresora sin pantalla táctil, pulse  para navegar por los distintos ajustes.

2 Configure los valores.

- **Activar Wi-Fi Direct:** permite que la impresora utilice su propia red Wi-Fi Direct.
- **Nombre de Wi-Fi Direct:** asigna un nombre a la red Wi-Fi Direct.
- **Contraseña de Wi-Fi Direct:** asigna la contraseña para negociar la seguridad inalámbrica cuando se utilice la conexión de igual a igual.
- **Mostrar contraseña en la página de configuración:** muestra la contraseña en la Página de configuración de la red.
- **Aceptar automáticamente las solicitudes del botón de pulsación:** permite a la impresora aceptar solicitudes de conexión automáticamente.

Nota: La aceptación automática de las solicitudes del botón de pulsación no está protegida.

Notas:

- De forma predeterminada, la contraseña de red Wi-Fi Direct no es visible en la pantalla de la impresora. Para mostrar la contraseña, active el icono de revelación de contraseña. En el panel de control, vaya a **Valores > Seguridad > Varios > Activar revelación de contraseña/PIN**.
- Para conocer la contraseña de la red Wi-Fi Direct sin mostrarla en la pantalla de la impresora, desde el panel de control vaya a **Valores > Informes > Red > Página de configuración de la red**.

Conexión de un dispositivo móvil a la impresora

Antes de conectar el dispositivo móvil, asegúrese de que se ha configurado Wi-Fi Direct. Para obtener más información, consulte [“Configuración de Wi-Fi Direct” en la página 83](#).

Conexión con Wi-Fi Direct

- 1 En el dispositivo móvil, vaya al menú de ajustes.
- 2 Active **Wi-Fi** y, a continuación, toque **Wi-Fi Direct**.
- 3 Seleccione el nombre de Wi-Fi Direct de la impresora.
- 4 Confirme la conexión en el panel de control de la impresora.

Conexión con la red Wi-Fi

- 1 En el dispositivo móvil, vaya al menú de ajustes.
- 2 Toque **Wi-Fi** y, a continuación, seleccione el nombre de Wi-Fi Direct de la impresora.

Nota: La cadena DIRECT-xy (donde x e y son dos caracteres aleatorios) se añade antes del nombre de Wi-Fi Direct.

- 3 Introduzca la contraseña de Wi-Fi Direct.

Conexión de un equipo a la impresora

Antes de conectar su equipo, asegúrese de hacer lo siguiente:

- Activar Wi-Fi Direct en la impresora. En el panel de control, navegue hasta:
Valores > Red/puertos > Wi-Fi Direct > Activar Wi-Fi Direct > Activado
- Tenga en cuenta el nombre de Wi-Fi Direct. En el panel de control, navegue hasta:
Valores > Red/puertos > Wi-Fi Direct > Nombre de Wi-Fi Direct
- Tenga en cuenta la contraseña de Wi-Fi Direct. En el panel de control, navegue hasta:
Valores > Red/puertos > Wi-Fi Direct > Contraseña de Wi-Fi Direct

Nota: También puede configurar el nombre y la contraseña de Wi-Fi Direct.

En los modelos de impresora sin pantalla táctil, pulse  para navegar por los distintos ajustes.

Para usuarios de Windows

- 1 Abra **Impresoras y escáneres** y, a continuación, haga clic en **Agregar una impresora o un escáner**.
- 2 Haga clic en **Mostrar impresoras Wi-Fi Direct** y, a continuación, seleccione el nombre de Wi-Fi Direct de la impresora.
- 3 Anote el PIN de ocho dígitos de la impresora que se muestra en la pantalla de la misma.
- 4 Introduzca el PIN en el equipo.

Nota: Si el controlador de impresora aún no está instalado, Windows descargará el controlador adecuado.

Para usuarios de Macintosh

- 1 Haga clic en el icono de conexión inalámbrica y, a continuación, seleccione el nombre de Wi-Fi Direct de la impresora.

Nota: La cadena DIRECT-xy (donde x e y son dos caracteres aleatorios) se añade antes del nombre de Wi-Fi Direct.

- 2 Escriba la contraseña de Wi-Fi Direct.

Nota: Utilice la red previa de su equipo una vez que se haya desconectado de la conexión Wi-Fi Direct.

Desactivación de la red Wi-Fi

- 1 En el panel de control de la impresora, navegue hasta:

Valores > Red/Puertos > Descripción general de red > Adaptador activo > Red estándar

En los modelos de impresora sin pantalla táctil, pulse  para navegar por los distintos ajustes.

- 2 Siga las instrucciones que aparecen en pantalla.

Cambio de los valores de los puertos de la impresora después de la instalación de un puerto de soluciones interno

Notas:

- Si la impresora dispone de dirección IP estática, no cambie la configuración.
- Si los equipos están configurados para utilizar el nombre de la red en vez de una dirección IP, no cambie la configuración.
- Si agrega un puerto de soluciones interno (ISP) inalámbrico a una impresora configurada previamente para una conexión Ethernet, desconecte la impresora de la red Ethernet.

Para usuarios de Windows

- 1 Abra la carpeta de impresoras.
- 2 En el menú de método abreviado de la impresora con el nuevo proveedor de servicios de Internet, abra las propiedades de la impresora.
- 3 Configure el puerto de la lista.
- 4 Actualice la dirección IP.
- 5 Aplique los cambios.

Para usuarios de Macintosh

- 1 En Preferencias del sistema en el menú de Apple, navegue hasta la lista de impresoras y, a continuación, seleccione + > IP.
- 2 Escriba la dirección IP en la barra de dirección.
- 3 Aplique los cambios.

Limpieza de las piezas de la impresora

Limpieza de la impresora



PRECAUCIÓN: PELIGRO DE DESCARGAS ELÉCTRICAS: Para evitar el riesgo de descarga eléctrica al limpiar el exterior de la impresora, desconecte el cable de alimentación de la toma eléctrica y desconecte todos los cables de la impresora antes de realizar la operación.

Notas:

- Realice esta tarea una vez transcurridos varios de meses.
- Cualquier daño de la impresora ocasionado por su manipulación inadecuada queda fuera de la cobertura de garantía de la impresora.

- 1 Apague la impresora y, a continuación, desconecte el cable de alimentación de la toma de tierra.
- 2 Elimine el papel de la bandeja estándar y del alimentador multiuso.
- 3 Retire el polvo, las pelusas y los trozos de papel que se encuentren alrededor de la impresora con un cepillo suave o una aspiradora.
- 4 Limpie la parte exterior de la impresora con un paño húmedo paño suave y sin pelusa.

Notas:

- No utilice productos de limpieza para el hogar ni detergentes, ya que podrían dañar el acabado de la impresora.
- Asegúrese de que todas las partes de la impresora estén secas después de la limpieza.

- 5 Conecte el cable de alimentación a la toma eléctrica y, a continuación, encienda la impresora.



PRECAUCIÓN: POSIBLES DAÑOS PERSONALES: Para evitar el riesgo de incendio o descarga eléctrica, conecte el cable de alimentación a una toma de corriente debidamente conectada a tierra con la potencia adecuada que se encuentre cerca del dispositivo y resulte fácilmente accesible.

Limpieza de la pantalla táctil



PRECAUCIÓN: PELIGRO DE DESCARGAS ELÉCTRICAS: Para evitar el riesgo de descarga eléctrica al limpiar el exterior de la impresora, desconecte el cable de alimentación de la toma eléctrica y desconecte todos los cables de la impresora antes de realizar la operación.

- 1 Apague la impresora y, a continuación, desconecte el cable de alimentación de la toma de corriente.
- 2 Con un paño húmedo, suave y sin pelusa, limpie la pantalla táctil.

Notas:

- No utilice productos de limpieza para el hogar ni detergentes, ya que podrían dañar la pantalla táctil.
- Asegúrese de que la pantalla táctil está seca después de limpiarla.

- 3 Conecte el cable de alimentación a la toma eléctrica y, a continuación, encienda la impresora.



PRECAUCIÓN: POSIBLES DAÑOS PERSONALES: Para evitar el riesgo de incendio o descarga eléctrica, conecte el cable de alimentación a una toma de corriente debidamente conectada a tierra con la potencia adecuada que se encuentre cerca del dispositivo y resulte fácilmente accesible.

Solicitud de suministros y piezas

Para solicitar piezas y consumibles, póngase en contacto con el establecimiento en el que adquirió la impresora.

Nota: las estimaciones de duración de todos los consumibles de la impresora se realizan en base a la impresión en papel normal de tamaño Carta o A4.

Comprobación del estado de suministros y piezas

1 En el panel de control del escáner, navegue hasta:

Valores > Informes > Dispositivo > Estadísticas del dispositivo

En los modelos de impresora sin pantalla táctil, pulse  para navegar por los distintos ajustes.

2 Compruebe el estado de las piezas y los suministros en la sección Información de suministro de las páginas impresas.

Solicitud de un cartucho de tóner

Notas:

- El rendimiento estimado del cartucho se basa en el estándar ISO/IEC 19798.
- Una cobertura de impresión extremadamente baja durante períodos prolongados puede afectar negativamente al rendimiento real.

Si desea pedir un cartucho de tóner, póngase en contacto con el establecimiento donde adquirió la impresora.

Solicitud de un kit de imagen

Para solicitar un kit de imagen, póngase en contacto con el establecimiento en el que adquirió la impresora.

Solicitud de un contenedor de tóner de desecho

Para solicitar un contenedor de tóner de desecho, póngase en contacto con el establecimiento donde adquirió la impresora.

Solicitud de un kit de mantenimiento

Para realizar el pedido de un kit de mantenimiento, póngase en contacto con el establecimiento donde adquirió la impresora.

Configuración de notificaciones de suministros

1 Abra un explorador web y, a continuación, escriba la dirección IP de la impresora en el campo de la dirección.

Notas:

- Verá la dirección IP de la impresora en la pantalla de inicio de la impresora. La dirección IP aparece como cuatro grupos de números separados por puntos, como 123.123.123.123.

- Si está utilizando un servidor proxy, desactívelo temporalmente para cargar correctamente la página web.

- 2 Haga clic en **Valores > Dispositivo > Notificaciones**.
- 3 Desde el menú Suministros, haga clic en **Notificaciones de consumible personalizado**.
- 4 Seleccione una notificación para cada suministro.
- 5 Aplique los cambios.

Sustitución de suministros y piezas

Sustitución del cartucho de tóner

- 1 Abra la puerta B.

Advertencia: Posibles daños: Para evitar daños por descargas electrostáticas, toque cualquier elemento metálico expuesto de la impresora antes de tocar las zonas internas de la impresora o acceder a ellas.



2 Extraiga el cartucho de tóner usado.



3 Desembale el nuevo cartucho de tóner.

- 4 Inserte el cartucho de tóner nuevo.



- 5 Cierre la puerta B.



Sustitución del contenedor de tóner de desecho

- 1 Abra la puerta B.

Advertencia: Posibles daños: Para evitar daños por descargas electrostáticas, toque cualquier elemento metálico expuesto de la impresora antes de tocar las zonas internas de la impresora o acceder a ellas.



2 Abra la puerta A.

 **PRECAUCIÓN: SUPERFICIE CALIENTE:** El interior de la impresora podría estar caliente. Para evitar el riesgo de heridas producidas por el contacto con un componente caliente, deje que la superficie se enfríe antes de tocarlo.

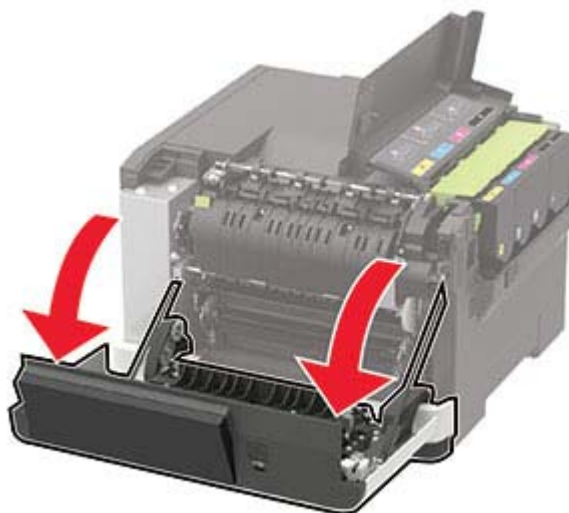

3 Extraiga la cubierta del lado derecho.

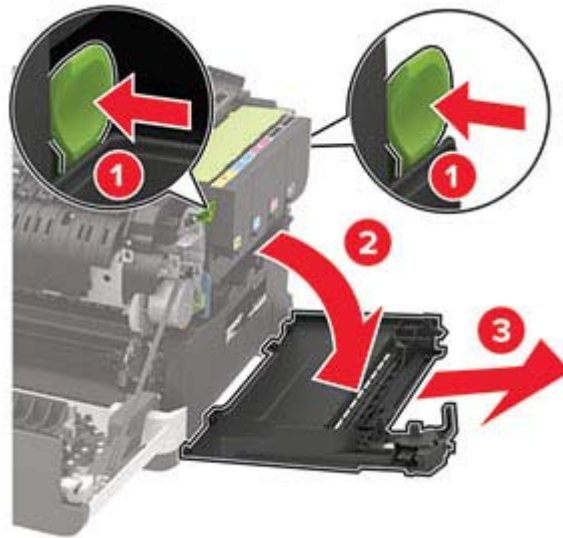

4 Retire el contenedor de tóner de desecho usado.

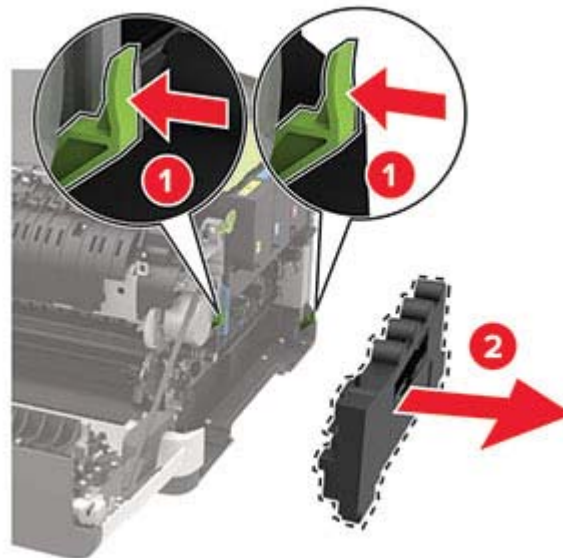

Nota: Para evitar que se derrame el tóner, coloque la botella en posición vertical.

5 Desembale el nuevo contenedor de tóner de desecho.

6 Introduzca el contenedor de tóner de desecho nuevo.

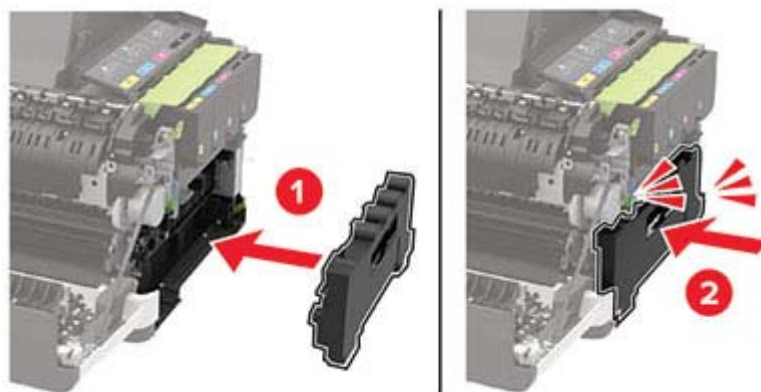

7 Introduzca la cubierta del lado derecho.

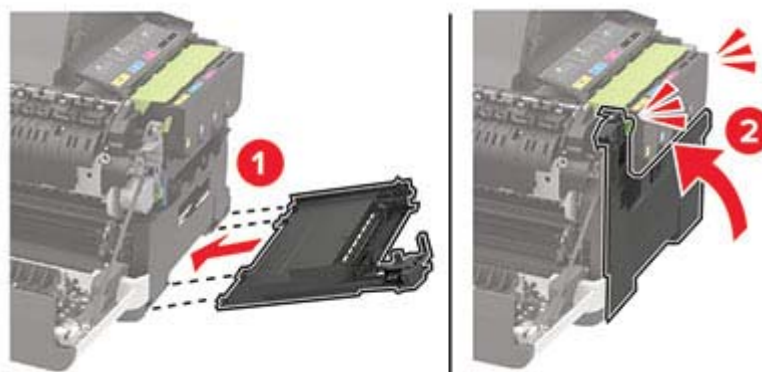

8 Cierre la puerta B.

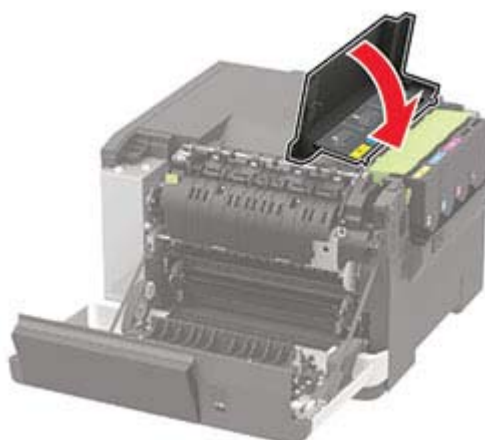

9 Cierre la puerta A.

Sustitución de un kit de imagen

1 Abra la puerta B.

Advertencia: Posibles daños: Para evitar daños por descargas electrostáticas, toque cualquier elemento metálico expuesto de la impresora antes de tocar las zonas internas de la impresora o acceder a ellas.



2 Abra la puerta A.

 **PRECAUCIÓN: SUPERFICIE CALIENTE:** El interior de la impresora podría estar caliente. Para evitar el riesgo de heridas producidas por el contacto con un componente caliente, deje que la superficie se enfríe antes de tocarlo.

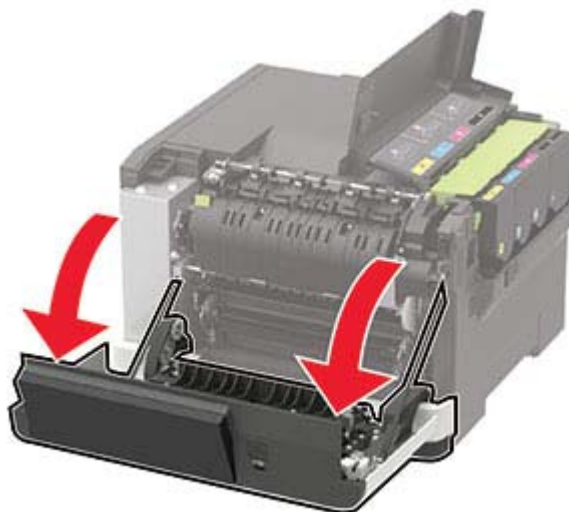

3 Extraiga la cubierta del lado derecho.

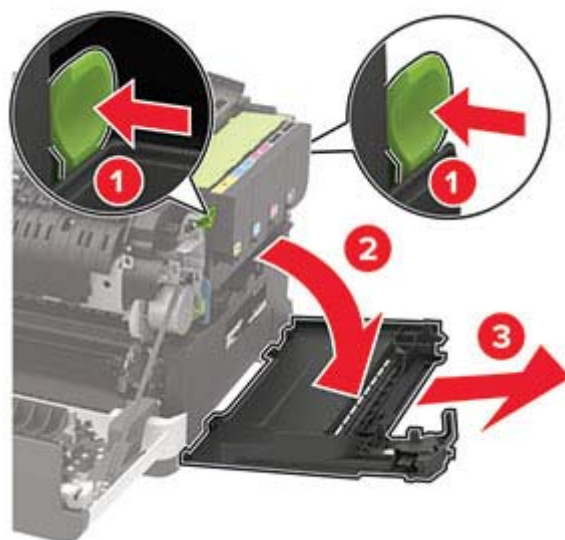

4 Retire el contenedor de tóner de desecho.

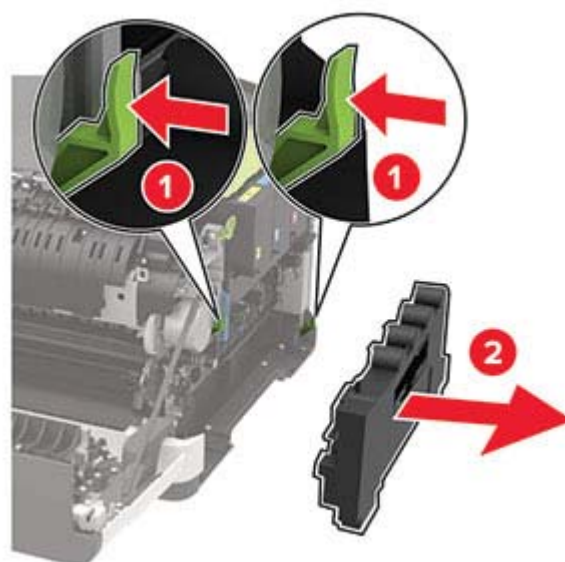

5 Retire los cartuchos de t nner.

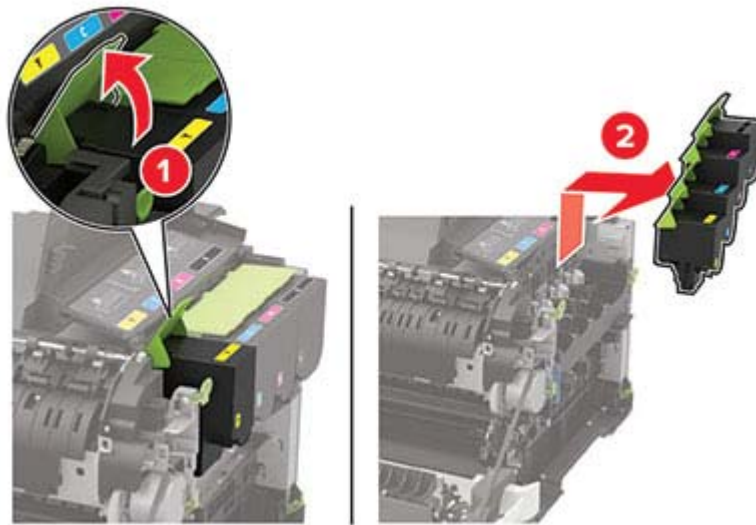

6 Extraiga la el kit de imagen usado.

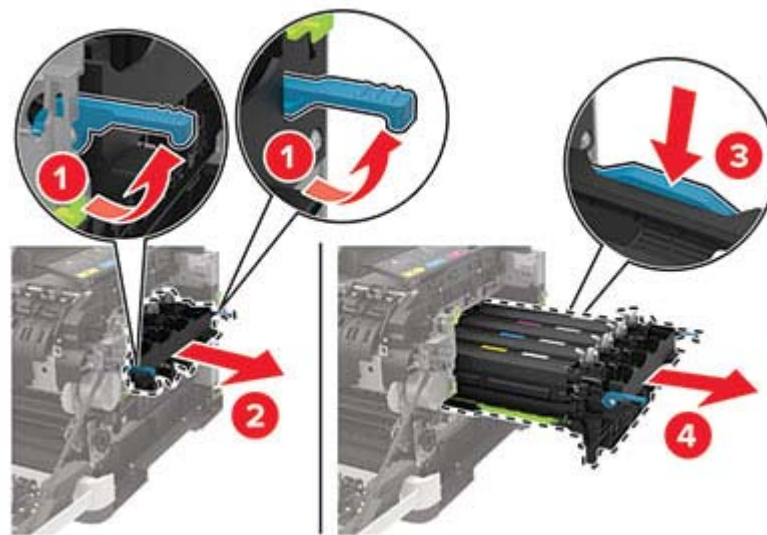

7 Desembale el nuevo kit de imagen.



Notas:

- La unidad de imagen negra incluye la unidad de imagen y la unidad de revelador de negro.
- El kit de imagen negro y color incluye el kit de imagen y los reveladores de negro, cian, magenta y amarillo.
- Cuando sustituya la unidad de imagen de negro, guarde las unidades de revelador de cian, magenta y amarillo del kit de imagen usado.

8 Retire el material de embalaje.

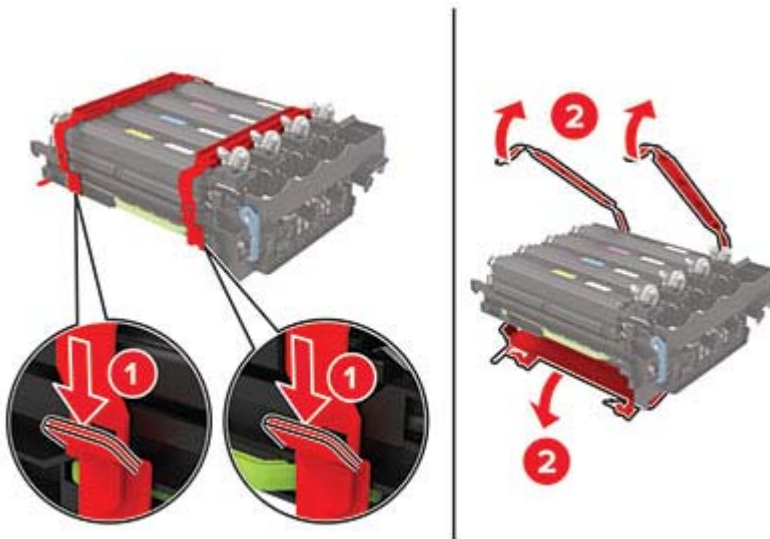

Nota: Si va a sustituir el kit de imagen negro, introduzca los reveladores de magenta, cian y amarillo en el nuevo kit de imagen.

Advertencia: Posibles daños: No exponga el kit de imagen a la luz directa. Una larga exposición a la luz puede ocasionar problemas de calidad de impresión.

Advertencia: Posibles daños: No toque el tambor de fotoconductor. Si lo hace, puede afectar a la calidad de los futuros trabajos de impresión.



9 Introduzca el kit de imagen hasta que encaje por completo

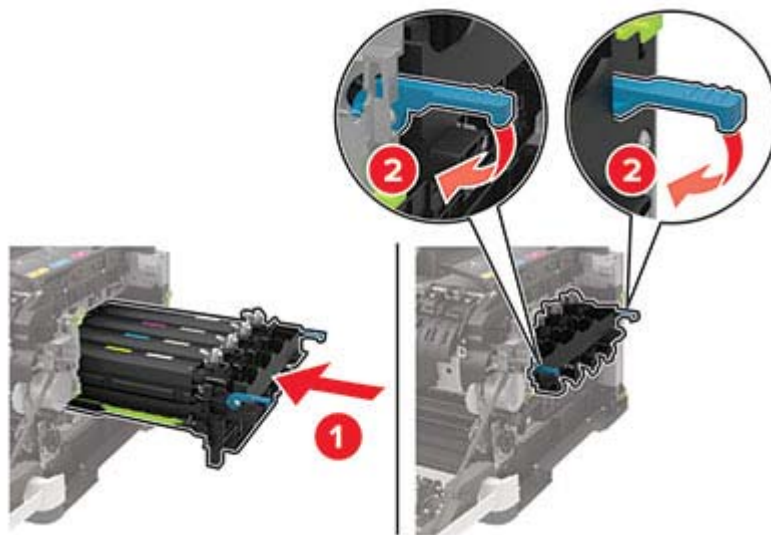

10 Introduzca los cartuchos de tóner.

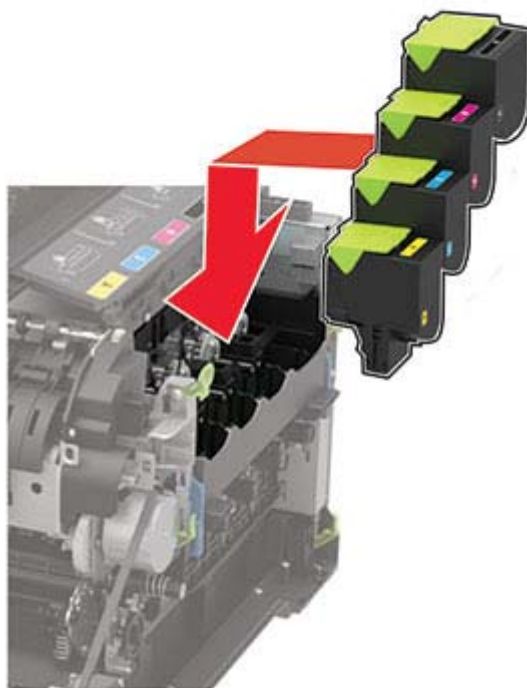

11 Introduzca el depósito de tóner de desecho.

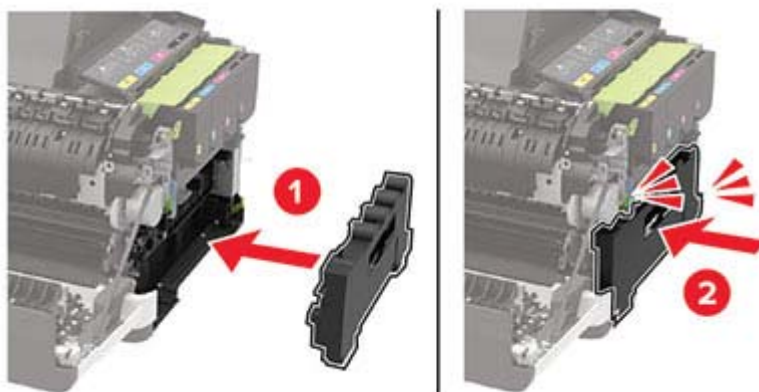

12 Introduzca la cubierta del lado derecho.

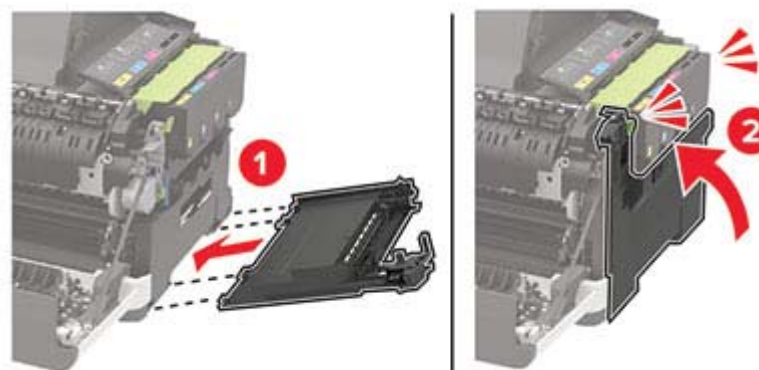

13 Cierre la puerta B.

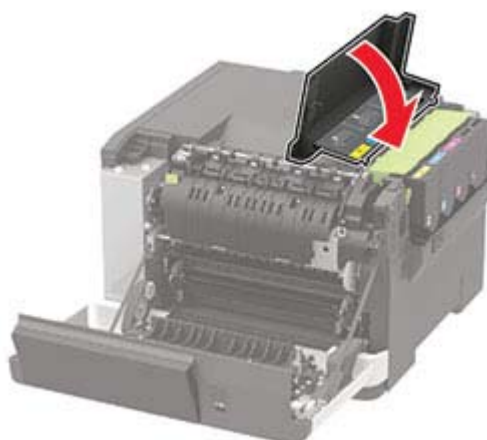

14 Cierre la puerta A.

Restablecimiento de los contadores de uso de consumibles

- 1 En la pantalla de inicio, toque **Valores > Dispositivo > Mantenimiento > Menú de configuración > Uso de consumibles y contadores**.
- 2 Seleccione el contador que desea restablecer.

Advertencia: Posibles daños: Los consumibles y piezas que no están sujetos a los términos del acuerdo del programa de uso y devolución de cartuchos se pueden restablecer y reutilizar. Sin embargo, la garantía del fabricante no cubre los daños causados por piezas o consumibles originales que no sean originales. El restablecimiento de los contadores del consumible o pieza sin una reutilización correcta puede causar daños en la impresora. Después de restablecer el contador del consumible o pieza, la impresora puede mostrar un error que indica la presencia del elemento que se ha restablecido.

Traslado de la impresora

Desplazamiento de la impresora a otra ubicación

 **PRECAUCIÓN: POSIBLES DAÑOS PERSONALES:** si el peso de la impresora es superior a 20 kg (44 lb), pueden ser necesarias dos o más personas para levantarla de forma segura.

 **PRECAUCIÓN: POSIBLES DAÑOS PERSONALES:** Para evitar el riesgo de incendio o descarga eléctrica, utilice exclusivamente el cable de alimentación que se suministra junto con este producto o el repuesto autorizado por el fabricante.

 **PRECAUCIÓN: POSIBLES DAÑOS PERSONALES:** Al mover la impresora, siga estas instrucciones para evitar daños personales o en la impresora:

- Asegúrese de que todas las puertas y bandejas están cerradas.
- Apague la impresora y, a continuación, desconecte el cable de alimentación de la toma de tierra.
- Desconecte todos los cables de la impresora.
- Si la impresora cuenta con bandejas opcionales de pie independientes u opciones de salida conectadas a ella, desconéctelas antes de mover la impresora.
- Si la impresora tiene una base de ruedas, llévela con cuidado hasta la nueva ubicación. Preste atención a la hora de atravesar umbrales y saltos en los suelos.
- Si, en lugar de una base con ruedas, la impresora se apoya sobre bandejas opcionales o cuenta con opciones de salida, retire las opciones de salida y levante la impresora de las bandejas. No intente levantar la impresora y alguna de las demás opciones al mismo tiempo.
- Utilice siempre las agarraderas de la impresora para levantarla.
- Si se utiliza un carro para desplazar la impresora, éste debe tener una superficie que pueda abarcar toda el área de la impresora.
- Si se utiliza un carro para desplazar la impresora, éste debe tener una superficie que pueda abarcar todas las dimensiones del área de la impresora.
- Mantenga la impresora en posición vertical.
- Se deben evitar los movimientos bruscos.
- No ponga los dedos bajo la impresora cuando la coloque.
- Asegúrese de que la impresora está rodeada de una zona despejada.

Nota: cualquier daño de la impresora ocasionado por su desplazamiento inadecuado queda fuera de la cobertura de garantía de la impresora.

Envío de la impresora

Al enviar la impresora, utilice el embalaje original o póngase en contacto con el establecimiento donde adquirió la impresora.

Ahorro de energía y papel

Configuración de los valores del modo de ahorro de energía

modo de suspensión

1 En el panel de control, navegue hasta:

Valores > Dispositivo > Gestión de alimentación > Tiempos de espera > Modo de suspensión

En los modelos de impresora sin pantalla táctil, pulse  para navegar por los distintos ajustes.

2 Introduzca la cantidad de tiempo que desea que la impresora espere hasta entrar en modo de suspensión.

modo de hibernación

1 En el panel de control, navegue hasta:

Valores > Dispositivo > Gestión de alimentación > Tiempos de espera > Tiempo de espera para hibernación

En los modelos de impresora sin pantalla táctil, pulse  para navegar por los distintos ajustes.

2 Seleccione el período de tiempo que espera la impresora antes de pasar a modo de hibernación.

Notas:

- Asegúrese de reactivar la impresora cuando está en modo de hibernación antes de enviar un trabajo de impresión.
- Para reactivar la impresora cuando está en el modo de hibernación, pulse el botón de encendido.
- Embedded Web Server se desactiva cuando la impresora está en modo Hibernar.

Ajuste del brillo de la pantalla

Nota: Este valor está disponible únicamente en algunos modelos de impresora.

1 En el panel de control del escáner, navegue hasta:

Valores > Dispositivo > Preferencias

En los modelos de impresora sin pantalla táctil, pulse  para navegar por los distintos ajustes.

2 En el menú Brillo de la pantalla, ajuste el valor.

Ahorro de suministros

- Imprimir en ambas caras del papel.

Nota: La impresión a dos caras es el valor predeterminado del controlador de impresión.

- Imprimir varias páginas en una sola hoja de papel.
- La función de vista previa se puede utilizar para ver el aspecto del documento antes de que se imprima.
- Para mayor precisión, imprima una sola copia del documento para comprobar el contenido y el formato.

Eliminación de atascos

Cómo evitar atascos

Cargue el papel correctamente

- Asegúrese de que el papel esté bien colocado en la bandeja.

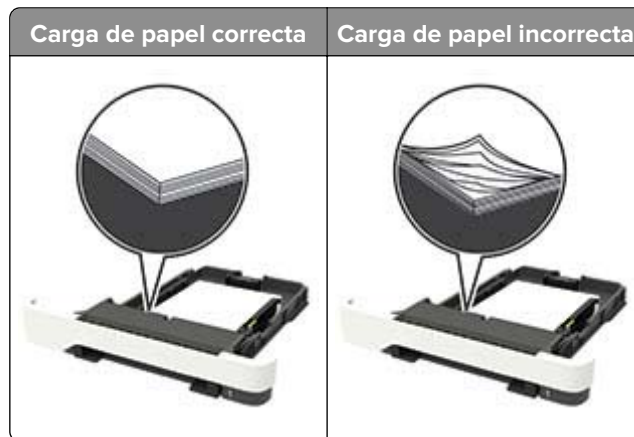

- No cargue ni extraiga las bandejas mientras se esté imprimiendo.
- No cargue demasiado papel. Asegúrese de que la altura de la pila no exceda el indicador de capacidad máxima de papel.
- No deslice el papel en la bandeja. Cárguelo tal como se muestra en la ilustración.

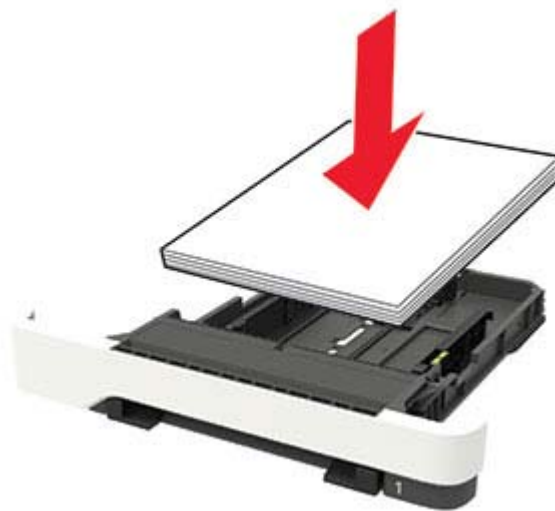

- Asegúrese de que las guías del papel estén colocadas correctamente y no estén demasiado ajustadas al papel ni a los sobres.
- Introduzca la bandeja con firmeza en la impresora después de cargar el papel.

Utilice papel recomendado

- Utilice sólo el papel o el material de impresión especial recomendado.
- No cargue papel arrugado, doblado, húmedo ni curvado.
- Flexione, airee y alise los bordes del papel antes de cargarlo.

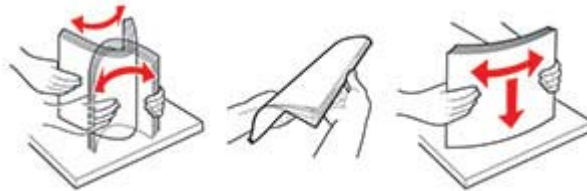

- No utilice papel cortado ni recortado manualmente.
- No mezcle tamaños, pesos o tipos de papel en la misma bandeja.
- Asegúrese de que se definan el tamaño y el tipo de papel correctos en el equipo o en el panel de control de la impresora.
- Guarde el papel teniendo en cuenta las recomendaciones del fabricante.

Identificación de la ubicación del atasco

Notas:

- Cuando el Asistente de atascos está Activado, la impresora expulsa páginas en blanco o con impresiones parciales después de eliminar la página atascada. Compruebe si hay páginas en blanco en la salida impresa.
- Cuando Recuperación de atasco está fijado en Activado o Automático, la impresora vuelve a imprimir las páginas atascadas.

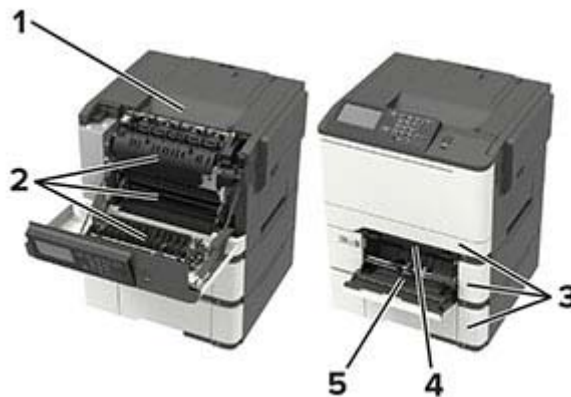

	Ubicación del atasco
1	Bandeja estándar
2	Puerta A
3	Bandejas
4	Alimentador manual

	Ubicación del atasco
5	Alimentador multiuso Nota: Disponible únicamente en algunos modelos de impresora.

Atasco de papel en las bandejas

- 1 Extraiga la bandeja.



- 2 Retire el papel atascado.

Nota: Retire todos los fragmentos de papel.



- 3 Introduzca la bandeja.

Atasco de papel en la puerta A

Atasco de papel debajo del fusor

- 1 Abra la puerta A.



PRECAUCIÓN: SUPERFICIE CALIENTE: El interior de la impresora podría estar caliente. Para evitar el riesgo de heridas producidas por el contacto con un componente caliente, deje que la superficie se enfríe antes de tocarlo.

Advertencia: Posibles daños: Para evitar daños por descargas electrostáticas, toque cualquier elemento metálico expuesto de la impresora antes de tocar las zonas internas de la impresora o acceder a ellas.



2 Retire el papel atascado.

Nota: Retire todos los fragmentos de papel.

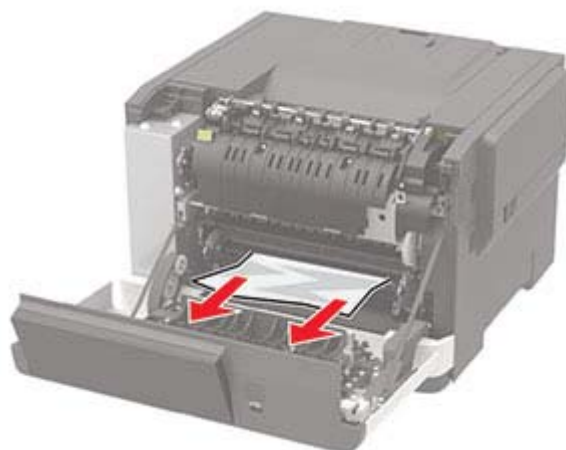

3 Cierre la puerta A.

Atasco de papel en el fusor

1 Abra la puerta A.



PRECAUCIÓN: SUPERFICIE CALIENTE: El interior de la impresora podría estar caliente. Para evitar el riesgo de heridas producidas por el contacto con un componente caliente, deje que la superficie se enfríe antes de tocarlo.

Advertencia: Posibles daños: Para evitar daños por descargas electrostáticas, toque cualquier elemento metálico expuesto de la impresora antes de tocar las zonas internas de la impresora o acceder a ellas.

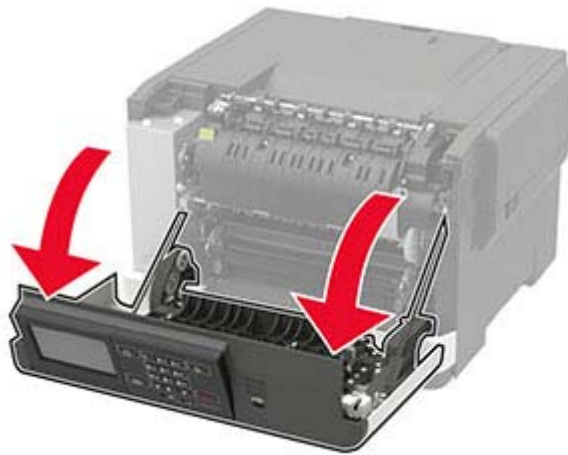

2 Abra la puerta de acceso del fusor y retire el papel atascado.

Nota: Retire todos los fragmentos de papel.

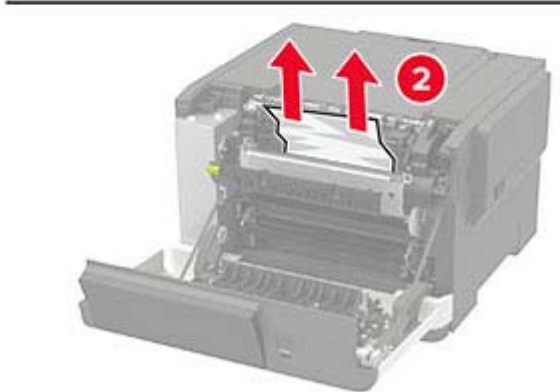
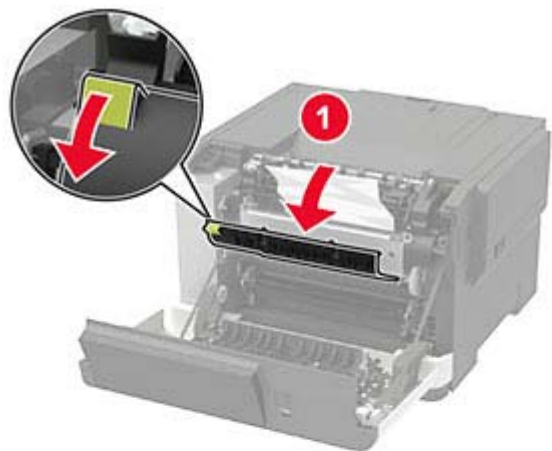

3 Cierre la puerta A.

Atasco de papel en la unidad de impresión a doble cara

1 Abra la puerta A.

 **PRECAUCIÓN: SUPERFICIE CALIENTE:** El interior de la impresora podría estar caliente. Para evitar el riesgo de heridas producidas por el contacto con un componente caliente, deje que la superficie se enfríe antes de tocarlo.

Advertencia: Posibles daños: Para evitar daños por descargas electrostáticas, toque cualquier elemento metálico expuesto de la impresora antes de tocar las zonas internas de la impresora o acceder a ellas.



2 Retire el papel atascado.

Nota: Retire todos los fragmentos de papel.

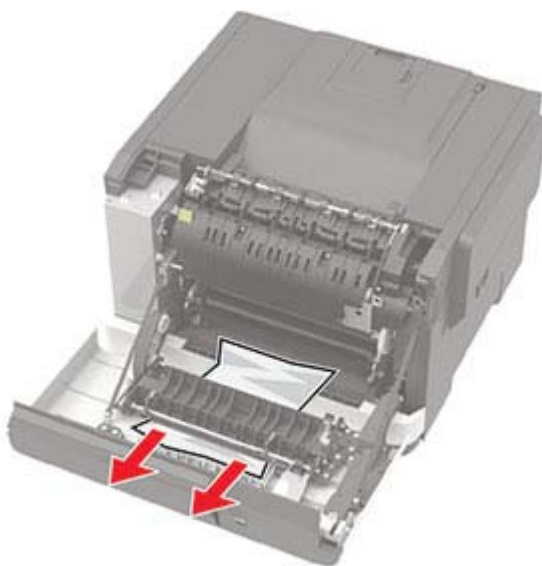

3 Cierre la puerta A.

Atasco de papel en la bandeja estándar

Retire el papel atascado.

Advertencia: Posibles daños: Para evitar daños por descargas electrostáticas, toque cualquier elemento metálico expuesto de la impresora antes de tocar las zonas internas de la impresora o acceder a ellas.

Nota: Retire todos los fragmentos de papel.



Atasco de papel en el alimentador multiuso

Nota: El alimentador multiuso está disponible únicamente en algunos modelos de impresora.

1 Retire el papel del alimentador multiuso.

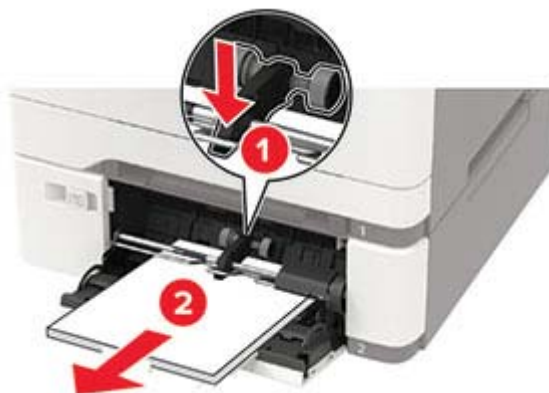

2 Retire el papel atascado.

Nota: Retire todos los fragmentos de papel.

3 Flexione, airee y alise los bordes del papel antes de cargarlo.

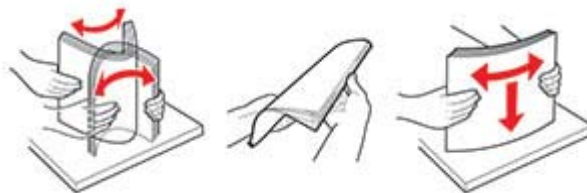

4 Vuelva a cargar el papel.



Atasco de papel en el alimentador manual

1 Extraiga la bandeja.



2 Retire el papel atascado.

Nota: Retire todos los fragmentos de papel.



3 Introduzca la bandeja.

Solución de problemas

Problemas de calidad de impresión

Encuentre la imagen que se parezca al problema con la calidad de impresión que tiene y, a continuación, haga clic en el enlace que aparece debajo para leer los pasos para resolver el problema.



[“Páginas en blanco” en la página 113](#)



[“Impresión oscura” en la página 113](#)



[“Imágenes fantasma” en la página 115](#)



[“Fondo de color o grisáceo” en la página 116](#)



[“Márgenes incorrectos” en la página 116](#)



[“Impresión clara” en la página 117](#)

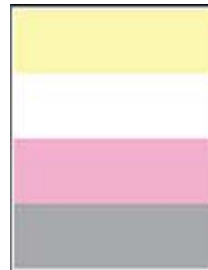

[“Colores que faltan” en la página 119](#)



[“Impresión moteada y puntos” en la página 119](#)



[“Curvatura del papel” en la página 137](#)



[“Impresión torcida o inclinada” en la página 120](#)



[“Imágenes en negro o colores sólidos” en la página 121](#)



[“Imágenes o texto cortados” en la página 121](#)



[“El tóner se difumina fácilmente” en la página 122](#)



[“Densidad de impresión desigual” en la página 123](#)



[“Líneas horizontales oscuras” en la página 123](#)



[“Líneas oscuras verticales” en la página 124](#)



[“Líneas horizontales blancas” en la página 125](#)



[“Líneas blancas verticales” en la página 126](#)



[“Defectos recurrentes” en la página 127](#)

Problemas de impresión

Calidad de impresión baja

Páginas en blanco

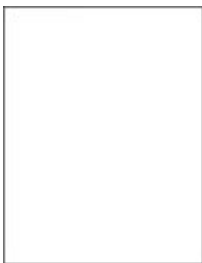

Póngase en contacto con su [distribuidor](#).

Impresión oscura



Nota: Antes de resolver el problema, imprima las páginas de prueba de la calidad de impresión. En el panel de control, vaya a **Valores > Solución de problemas > Páginas de prueba de la calidad de impresión**. En los modelos de impresora sin pantalla táctil, pulse  para navegar por los distintos ajustes.

Acción	Sí	No
<p>Paso 1</p> <p>a Ajuste el color. En el panel de control, navegue hasta: Valores > Imprimir > Calidad > Imágenes avanzadas > Ajuste de color</p> <p>b Imprima el documento.</p> <p>¿Es demasiado oscura la impresión?</p>	Vaya al paso 2.	El problema se ha solucionado.
<p>Paso 2</p> <p>a En función del sistema operativo, reduzca la intensidad del tóner en Preferencias de impresión o en el cuadro de diálogo Imprimir. Nota: También puede cambiar el valor en el panel de control de la impresora. Desplácese a Valores > Calidad de > impresión > Intensidad del tóner.</p> <p>b Imprima el documento.</p> <p>¿Es demasiado oscura la impresión?</p>	Vaya al paso 3.	El problema se ha solucionado.
<p>Paso 3</p> <p>a En función del sistema operativo, especifique el tipo de papel en Preferencias de impresión o en el cuadro de diálogo Imprimir. Notas:</p> <ul style="list-style-type: none"> • Asegúrese de que el valor coincide con el papel cargado. • También puede cambiar el valor en el panel de control de la impresora. Desplácese a Valores > Papel > Configuración de bandeja > Tamaño/tipo de papel <p>b Imprima el documento.</p> <p>¿Es demasiado oscura la impresión?</p>	Vaya al paso 4.	El problema se ha solucionado.
<p>Paso 4</p> <p>Compruebe si el papel tiene textura o acabados irregulares.</p> <p>¿Está imprimiendo en papel de textura áspera o rugosa?</p>	Vaya al paso 5.	Vaya al paso 6.
<p>Paso 5</p> <p>a Sustituya el papel con textura o rugoso por papel normal.</p> <p>b Imprima el documento.</p> <p>¿Es demasiado oscura la impresión?</p>	Vaya al paso 6.	El problema se ha solucionado.

Acción	Sí	No
<p>Paso 6</p> <p>a Cargue papel de un paquete nuevo.</p> <p>Nota: El papel está mojado debido al alto nivel de humedad. Guarde el papel en su embalaje original hasta su utilización.</p> <p>b Imprima el documento.</p> <p>¿Es demasiado oscura la impresión?</p>	Póngase en contacto con su distribuidor .	El problema se ha solucionado.

Imágenes fantasma





Nota: Antes de resolver el problema, imprima las páginas de prueba de la calidad de impresión. En el panel de control, vaya a **Valores > Solución de problemas > Páginas de prueba de la calidad de impresión**. En los modelos de impresora sin pantalla táctil, pulse  para navegar por los distintos ajustes.

Acción	Sí	No
<p>Paso 1</p> <p>a Cargue la bandeja especificada con el tipo de papel correcto.</p> <p>b Imprima el documento.</p> <p>¿Aparecen imágenes "fantasma" en las impresiones?</p>	Vaya al paso 2.	El problema se ha solucionado.
<p>Paso 2</p> <p>a En función del sistema operativo, especifique el tipo de papel en Preferencias de impresión o en el cuadro de diálogo Imprimir.</p> <p>Notas:</p> <ul style="list-style-type: none"> • Asegúrese de que el valor coincide con el papel cargado. • También puede cambiar el valor en el panel de control de la impresora. Desplácese a Valores > Papel > Configuración de bandeja > Tamaño/tipo de papel <p>b Imprima el documento.</p> <p>¿Aparecen imágenes "fantasma" en las impresiones?</p>	Vaya al paso 3.	El problema se ha solucionado.

Acción	Sí	No
<p>Paso 3</p> <p>a Ajuste el color. En el panel de control, navegue hasta: Valores > Imprimir > Calidad > Imágenes avanzadas > Ajuste de color</p> <p>b Imprima el documento.</p> <p>¿Aparecen imágenes "fantasma" en las impresiones?</p>	<p>Póngase en contacto con su distribuidor.</p>	<p>El problema se ha solucionado.</p>

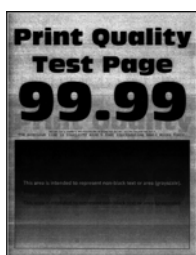
Fondo de color o grisáceo



Nota: Antes de resolver el problema, imprima las páginas de prueba de la calidad de impresión. En el panel de control, vaya a **Valores > Solución de problemas > Páginas de prueba de la calidad de impresión**. En los modelos de impresora sin pantalla táctil, pulse  para navegar por los distintos ajustes.

Acción	Sí	No
<p>a Ajuste el color. En el panel de control, navegue hasta: Valores > Imprimir > Calidad > Imágenes avanzadas > Ajuste de color</p> <p>b Imprima el documento.</p> <p>¿Aparece un fondo gris o de color en las impresiones?</p>	<p>Póngase en contacto con su distribuidor.</p>	<p>El problema se ha solucionado.</p>

Márgenes incorrectos



Nota: Antes de resolver el problema, imprima las páginas de prueba de la calidad de impresión. En el panel de control, vaya a **Valores > Solución de problemas > Páginas de prueba de la calidad de impresión**. En los modelos de impresora sin pantalla táctil, pulse  para navegar por los distintos ajustes.

Acción	Sí	No
<p>Paso 1</p> <p>a Ajuste las guías de papel a la posición adecuada para el papel cargado.</p> <p>b Imprima el documento.</p> <p>¿Son correctos los márgenes?</p>	El problema se ha solucionado.	Vaya al paso 2.
<p>Paso 2</p> <p>a En función del sistema operativo, especifique el tamaño del papel en Preferencias de impresión o en el cuadro de diálogo Imprimir.</p> <p>Notas:</p> <ul style="list-style-type: none"> • Asegúrese de que el valor coincide con el papel cargado. • También puede cambiar el valor en el panel de control de la impresora. Desplácese a Valores > Papel > Configuración de bandeja > Tamaño/tipo de papel <p>b Imprima el documento.</p> <p>¿Son correctos los márgenes?</p>	El problema se ha solucionado.	Póngase en contacto con su distribuidor .

Impresión clara



Nota: Antes de resolver el problema, imprima las páginas de prueba de la calidad de impresión. En el panel de control, vaya a **Valores > Solución de problemas > Páginas de prueba de la calidad de impresión**. En los modelos de impresora sin pantalla táctil, pulse **OK** para navegar por los distintos ajustes.

Acción	Sí	No
<p>Paso 1</p> <p>a Ajuste el color.</p> <p>En el panel de control, navegue hasta:</p> <p>Valores > Imprimir > Calidad > Imágenes avanzadas > Ajuste de color</p> <p>b Imprima el documento.</p> <p>¿Es clara la impresión?</p>	Vaya al paso 2.	El problema se ha solucionado.

Acción	Sí	No
<p>Paso 2</p> <p>a En función del sistema operativo, aumente la intensidad del tóner en Preferencias de impresión o en el cuadro de diálogo Imprimir.</p> <p>Nota: También puede cambiar el valor en el panel de control de la impresora. Desplácese a Valores >Calidad de > impresión > Intensidad del tóner.</p> <p>b Imprima el documento.</p> <p>¿Es clara la impresión?</p>	Vaya al paso 3.	El problema se ha solucionado.
<p>Paso 3</p> <p>a Desactive el economizador de color.</p> <p>En el panel de control, navegue hasta:</p> <p>Valores >Calidad de > impresión > Economizador de color</p> <p>b Imprima el documento.</p> <p>¿Es clara la impresión?</p>	Vaya al paso 4.	El problema se ha solucionado.
<p>Paso 4</p> <p>a En función del sistema operativo, especifique el tipo de papel en Preferencias de impresión o en el cuadro de diálogo Imprimir.</p> <p>Notas:</p> <ul style="list-style-type: none"> • Asegúrese de que el valor coincide con el papel cargado. • También puede cambiar el valor en el panel de control de la impresora. Desplácese a Valores > Papel > Configuración de bandeja > Tamaño/tipo de papel <p>b Imprima el documento.</p> <p>¿Es clara la impresión?</p>	Vaya al paso 5.	El problema se ha solucionado.
<p>Paso 5</p> <p>Compruebe si el papel tiene textura o acabados irregulares.</p> <p>¿Está imprimiendo en papel de textura áspera o rugosa?</p>	Vaya al paso 6.	Vaya al paso 7.
<p>Paso 6</p> <p>a Sustituya el papel con textura o rugoso por papel normal.</p> <p>b Imprima el documento.</p> <p>¿Es clara la impresión?</p>	Vaya al paso 7.	El problema se ha solucionado.
<p>Paso 7</p> <p>a Cargue papel de un paquete nuevo.</p> <p>Nota: El papel está mojado debido al alto nivel de humedad. Guarde el papel en su embalaje original hasta su utilización.</p> <p>b Imprima el documento.</p> <p>¿Es clara la impresión?</p>	Póngase en contacto con su distribuidor .	El problema se ha solucionado.

Colores que faltan

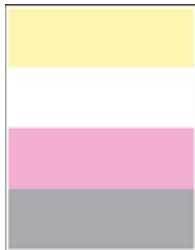

Póngase en contacto con su [distribuidor](#).

Impresión moteada y puntos



Nota: Antes de resolver el problema, imprima las páginas de prueba de la calidad de impresión. En el panel de control, vaya a **Valores > Solución de problemas > Páginas de prueba de la calidad de impresión**. En los modelos de impresora sin pantalla táctil, pulse **OK** para navegar por los distintos ajustes.

Acción	Sí	No
<p>Paso 1 Compruebe que no hay fugas de tóner en la impresora.</p> <p>¿La impresora está libre de fugas de tóner?</p>	Vaya al paso 2.	Póngase en contacto con su distribuidor .
<p>Paso 2</p> <p>a En el panel de control, navegue hasta: Valores > Papel > Configuración de bandeja > Tipo/tamaño de papel</p> <p>b Compruebe si el tamaño y el tipo de papel coinciden con el papel cargado.</p> <p>Nota: Asegúrese de que el papel no tenga textura ni acabados irregulares.</p> <p>¿Coinciden?</p>	Vaya al paso 4.	Vaya al paso 3.

Acción	Sí	No
<p>Paso 3</p> <p>a En función del sistema operativo, especifique el tipo y el tamaño del papel en Preferencias de impresión o en el cuadro de diálogo Imprimir.</p> <p>Nota: Asegúrese de que los valores de configuración coinciden con el papel cargado.</p> <p>b Imprima el documento.</p> <p>¿Aparece moteada la impresión?</p>	Vaya al paso 4.	El problema se ha solucionado.
<p>Paso 4</p> <p>a Cargue papel de un paquete nuevo.</p> <p>Nota: El papel está mojado debido al alto nivel de humedad. Guarde el papel en su embalaje original hasta su utilización.</p> <p>b Imprima el documento.</p> <p>¿Aparece moteada la impresión?</p>	Póngase en contacto con su distribuidor .	El problema se ha solucionado.

Impresión torcida o inclinada



Nota: Antes de resolver el problema, imprima las páginas de prueba de la calidad de impresión. En el panel de control, vaya a **Valores > Solución de problemas > Páginas de prueba de la calidad de impresión**. En los modelos de impresora sin pantalla táctil, pulse  para navegar por los distintos ajustes.

Acción	Sí	No
<p>Paso 1</p> <p>a Ajuste las guías de papel de la bandeja a la posición adecuada para el papel cargado.</p> <p>b Imprima el documento.</p> <p>¿Está torcida o inclinada la impresión?</p>	Vaya al paso 2.	El problema se ha solucionado.
<p>Paso 2</p> <p>a Cargue papel de un paquete nuevo.</p> <p>Nota: El papel está mojado debido al alto nivel de humedad. Guarde el papel en su embalaje original hasta su utilización.</p> <p>b Imprima el documento.</p> <p>¿Está torcida o inclinada la impresión?</p>	Vaya al paso 3.	El problema se ha solucionado.

Acción	Sí	No
<p>Paso 3</p> <p>a Compruebe si el papel cargado es compatible.</p> <p>Nota: Si el papel es incompatible, cargue uno compatible.</p> <p>b Imprima el documento.</p> <p>¿Está torcida o inclinada la impresión?</p>	Póngase en contacto con su distribuidor .	El problema se ha solucionado.

Imágenes en negro o colores sólidos



Póngase en contacto con su [distribuidor](#).

Imágenes o texto cortados



Nota: Antes de resolver el problema, imprima las páginas de prueba de la calidad de impresión. En el panel de control, vaya a **Valores > Solución de problemas > Páginas de prueba de la calidad de impresión**. En los modelos de impresora sin pantalla táctil, pulse  para navegar por los distintos ajustes.

Acción	Sí	No
<p>Paso 1</p> <p>a Ajuste las guías de papel de la bandeja a la posición adecuada para el papel cargado.</p> <p>b Imprima el documento.</p> <p>¿Aparecen cortados el texto o las imágenes?</p>	Vaya al paso 2.	El problema se ha solucionado.

Acción	Sí	No
<p>Paso 2</p> <p>a En función del sistema operativo, especifique el tamaño del papel en Preferencias de impresión o en el cuadro de diálogo Imprimir.</p> <p>Notas:</p> <ul style="list-style-type: none"> • Asegúrese de que el valor coincide con el papel cargado. • También puede cambiar el valor en el panel de control de la impresora. Desplácese a Valores > Papel > Configuración de bandeja > Tamaño/tipo de papel <p>b Imprima el documento.</p> <p>¿Aparecen cortados el texto o las imágenes?</p>	<p>Póngase en contacto con su distribuidor.</p>	<p>El problema se ha solucionado.</p>

El tóner se difumina fácilmente



Nota: Antes de resolver el problema, imprima las páginas de prueba de la calidad de impresión. En el panel de control, vaya a **Valores > Solución de problemas > Páginas de prueba de la calidad de impresión**. En los modelos de impresora sin pantalla táctil, pulse **OK** para navegar por los distintos ajustes.

Acción	Sí	No
<p>Paso 1</p> <p>a En función del sistema operativo, especifique el tipo de papel en Preferencias de impresión o en el cuadro de diálogo Imprimir.</p> <p>Notas:</p> <ul style="list-style-type: none"> • Asegúrese de que el valor coincide con el papel cargado. • También puede cambiar el valor en el panel de control de la impresora. Desplácese a Valores > Papel > Configuración de bandeja > Tamaño/tipo de papel <p>b Imprima el documento.</p> <p>¿Se difumina fácilmente el tóner?</p>	<p>Vaya al paso 2.</p>	<p>El problema se ha solucionado.</p>
<p>Paso 2</p> <p>a Compruebe si el peso del papel es compatible.</p> <p>Nota: Si el peso del papel es incompatible, cargue uno compatible.</p> <p>b Imprima el documento.</p> <p>¿Se difumina fácilmente el tóner?</p>	<p>Vaya al paso 3.</p>	<p>El problema se ha solucionado.</p>

Acción	Sí	No
<p>Paso 3</p> <p>a Cargue papel de un paquete nuevo.</p> <p>Nota: El papel está mojado debido al alto nivel de humedad. Guarde el papel en su embalaje original hasta su utilización.</p> <p>b Imprima el documento.</p> <p>¿Se difumina fácilmente el tóner?</p>	Póngase en contacto con su distribuidor .	El problema se ha solucionado.

Densidad de impresión desigual



Póngase en contacto con su [distribuidor](#).

Líneas horizontales oscuras



Notas:

- Antes de resolver el problema, imprima las páginas de prueba de la calidad de impresión. En el panel de control, vaya a **Valores > Solución de problemas > Páginas de prueba de la calidad de impresión**. En los modelos de impresora sin pantalla táctil, pulse **OK** para navegar por los distintos ajustes.
- Si siguen apareciendo líneas oscuras horizontales en las impresiones, consulte el tema "Defectos repetitivos".

Acción	Sí	No
<p>Paso 1</p> <p>a En función del sistema operativo, especifique el tipo de papel en Preferencias de impresión o en el cuadro de diálogo Imprimir.</p> <p>Notas:</p> <ul style="list-style-type: none"> • Asegúrese de que el valor coincide con el papel cargado. • También puede cambiar el valor en el panel de control de la impresora. Desplácese a Valores > Papel > Configuración de bandeja > Tamaño/tipo de papel <p>b Imprima el documento.</p> <p>¿Aparecen líneas oscuras en las impresiones?</p>	<p>Vaya al paso 2.</p>	<p>El problema se ha solucionado.</p>
<p>Paso 2</p> <p>a Cargue papel de un paquete nuevo.</p> <p>Nota: El papel está mojado debido al alto nivel de humedad. Guarde el papel en su embalaje original hasta que lo vaya a utilizar.</p> <p>b Imprima el documento.</p> <p>¿Aparecen líneas oscuras en las impresiones?</p>	<p>Póngase en contacto con su distribuidor.</p> <p>S</p>	<p>El problema se ha solucionado.</p>

Líneas oscuras verticales



Nota: Antes de resolver el problema, imprima las páginas de prueba de la calidad de impresión. En el panel de control, vaya a **Valores > Solución de problemas > Páginas de prueba de la calidad de impresión**. En los modelos de impresora sin pantalla táctil, pulse  para navegar por los distintos ajustes.

Acción	Sí	No
<p>Paso 1</p> <p>a En función del sistema operativo, especifique el tipo de papel en Preferencias de impresión o en el cuadro de diálogo Imprimir.</p> <p>Notas:</p> <ul style="list-style-type: none"> • Asegúrese de que el valor coincide con el papel cargado. • También puede cambiar el valor en el panel de control de la impresora. Desplácese a Valores > Papel > Configuración de bandeja > Tamaño/tipo de papel <p>b Imprima el documento.</p> <p>¿Aparecen líneas oscuras verticales en las impresiones?</p>	Vaya al paso 2.	El problema se ha solucionado.
<p>Paso 2</p> <p>a Cargue papel de un paquete nuevo.</p> <p>Nota: El papel está mojado debido al alto nivel de humedad. Guarde el papel en su embalaje original hasta que lo vaya a utilizar.</p> <p>b Imprima el documento.</p> <p>¿Aparecen líneas oscuras verticales en las impresiones?</p>	Póngase en contacto con su distribuidor .	El problema se ha solucionado.

Líneas horizontales blancas



Notas:

- Antes de resolver el problema, imprima las páginas de prueba de la calidad de impresión. En el panel de control, vaya a **Valores > Solución de problemas > Páginas de prueba de la calidad de impresión**. En los modelos de impresora sin pantalla táctil, pulse  para navegar por los distintos ajustes.
- Si siguen apareciendo líneas blancas horizontales en las impresiones, consulte el tema "Defectos repetitivos".

Acción	Sí	No
<p>a En función del sistema operativo, especifique el tipo de papel en Preferencias de impresión o en el cuadro de diálogo Imprimir.</p> <p>Notas:</p> <ul style="list-style-type: none"> • Asegúrese de que el valor coincide con el papel cargado. • También puede cambiar el valor en el panel de control de la impresora. Desplácese a Valores > Papel > Configuración de bandeja > Tamaño/tipo de papel <p>b Imprima el documento.</p> <p>¿Aparecen líneas blancas horizontales en las impresiones?</p>	Póngase en contacto con su distribuidor .	El problema se ha solucionado.

Líneas blancas verticales



Nota: Antes de resolver el problema, imprima las páginas de prueba de la calidad de impresión. En el panel de control, vaya a **Valores > Solución de problemas > Páginas de prueba de la calidad de impresión**. En los modelos de impresora sin pantalla táctil, pulse  para navegar por los distintos ajustes.

Acción	Sí	No
<p>Paso 1</p> <p>a En función del sistema operativo, especifique el tipo de papel en Preferencias de impresión o en el cuadro de diálogo Imprimir.</p> <p>Notas:</p> <ul style="list-style-type: none"> • Asegúrese de que el valor coincide con el papel cargado. • También puede cambiar el valor en el panel de control de la impresora. Desplácese a Valores > Papel > Configuración de bandeja > Tamaño/tipo de papel <p>b Imprima el documento.</p> <p>¿Aparecen líneas blancas verticales en las impresiones?</p>	Vaya al paso 2.	El problema se ha solucionado.
<p>Paso 2</p> <p>Asegúrese de que utiliza el tipo de papel recomendado.</p> <p>a Cargue el origen del papel con el tipo de papel especificado.</p> <p>b Imprima el documento.</p> <p>¿Aparecen líneas blancas verticales en las impresiones?</p>	Póngase en contacto con su distribuidor .	El problema se ha solucionado.

Defectos recurrentes

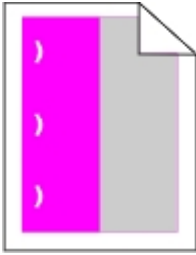

Póngase en contacto con su [distribuidor](#).

Los documentos confidenciales u otro tipo de trabajos en espera no se imprimen

Acción	Sí	No
<p>Paso 1</p> <p>a En el panel de control, compruebe si los documentos aparecen en la lista Trabajos en espera.</p> <p>Nota: Si los documentos no aparecen en la lista, imprima los documentos utilizando las opciones de Imprimir y poner en espera.</p> <p>b Imprima los documentos.</p> <p>¿Se han imprimido los documentos?</p>	El problema se ha solucionado.	Vaya al paso 2.
<p>Paso 2</p> <p>El trabajo de impresión podría contener un error de formato o datos no válidos. Elimine el trabajo de impresión y, a continuación, envíelo de nuevo.</p> <p>¿Se han imprimido los documentos?</p>	El problema se ha solucionado.	Vaya al paso 3.
<p>Paso 3</p> <p>Si está imprimiendo desde Internet, es posible que la impresora esté leyendo varios nombres de trabajos de impresión creyendo que son duplicados.</p> <p>Para usuarios de Windows</p> <p>a Abra el cuadro de diálogo Preferencias de impresión.</p> <p>b Desde la pestaña Imprimir y retener, haga clic en Utilizar Imprimir y poner en espera y, a continuación, haga clic en Conservar documentos duplicados.</p> <p>c Introduzca un PIN y guarde los cambios.</p> <p>d Envíe el trabajo de impresión.</p> <p>Para usuarios de Macintosh</p> <p>a Guarde y asigne un nombre diferente a cada trabajo.</p> <p>b Envíe el trabajo de forma individual.</p> <p>¿Se han imprimido los documentos?</p>	El problema se ha solucionado.	Vaya al paso 4.

Acción	Sí	No
<p>Paso 4</p> <p>a Borre algunos trabajos en espera para liberar memoria de impresora.</p> <p>b Imprima los documentos.</p> <p>¿Se han imprimido los documentos?</p>	El problema se ha solucionado.	Póngase en contacto con su distribuidor .

Impresión lenta

Acción	Sí	No
<p>Paso 1</p> <p>Asegúrese de que el cable de la impresora está correctamente conectado a la misma y al equipo, servidor de impresión, opción u otro dispositivo de red.</p> <p>¿Está la impresora imprimiendo lentamente?</p>	Vaya al paso 2.	El problema se ha solucionado.
<p>Paso 2</p> <p>a Asegúrese de que la impresora esté en Modo Silencioso. En el panel de control, navegue hasta: Valores > Dispositivo > Mantenimiento > Menú de configuración > Funcionamiento del dispositivo > Modo silencioso</p> <p>En los modelos de impresora sin pantalla táctil, pulse  para navegar por los distintos ajustes.</p> <p>b Imprima el documento.</p> <p>¿Está la impresora imprimiendo lentamente?</p>	Vaya al paso 3.	El problema se ha solucionado.
<p>Paso 3</p> <p>a En función del sistema operativo, especifique el tipo de resolución en Preferencias de impresión o en el cuadro de diálogo Imprimir.</p> <p>b Establezca la resolución en 4800 CQ.</p> <p>c Imprima el documento.</p> <p>¿Está la impresora imprimiendo lentamente?</p>	Vaya al paso 4.	El problema se ha solucionado.
<p>Paso 4</p> <p>a En el panel de control, navegue hasta: Valores > Imprimir > Calidad > Resolución de impresión</p> <p>b Establezca la resolución en 4800 CQ.</p> <p>c Imprima el documento.</p> <p>¿Está la impresora imprimiendo lentamente?</p>	Vaya al paso 5.	El problema se ha solucionado.

Acción	Sí	No
<p>Paso 5</p> <p>a En función del sistema operativo, especifique el tipo de papel en Preferencias de impresión o en el cuadro de diálogo Imprimir.</p> <p>Notas:</p> <ul style="list-style-type: none"> • Asegúrese de que el valor coincide con el papel cargado. • También puede cambiar el valor en el panel de control de la impresora. Desplácese a Valores > Papel > Configuración de bandeja > Tamaño/tipo de papel • El papel más grueso se imprime más lentamente. • El papel más estrecho que el tamaño Carta, A4 y Legal puede imprimirse más lentamente. <p>b Imprima el documento.</p> <p>¿Está la impresora imprimiendo lentamente?</p>	Vaya al paso 6.	El problema se ha solucionado.
<p>Paso 6</p> <p>a Asegúrese de que los valores de la impresora para Textura del soporte y Peso del soporte son los correctos en función del papel cargado.</p> <p>En el panel de control, navegue hasta:</p> <p>Valores > Papel > Configuración de soporte > Tipos de soporte</p> <p>Nota: Las texturas rugosas y el papel pesado pueden imprimirse con mayor lentitud.</p> <p>b Imprima el documento.</p> <p>¿Está la impresora imprimiendo lentamente?</p>	Vaya al paso 7.	El problema se ha solucionado.
<p>Paso 7</p> <p>Elimine trabajos en espera.</p> <p>¿Está la impresora imprimiendo lentamente?</p>	Vaya al paso 8.	El problema se ha solucionado.
<p>Paso 8</p> <p>a Asegúrese de que la impresora no está sobrecalentada.</p> <p>Notas:</p> <ul style="list-style-type: none"> • Deje que la impresora se enfríe tras un trabajo de impresión largo. • Tenga en cuenta la temperatura ambiente recomendada para la impresora. Para obtener más información, consulte “Selección de una ubicación para la impresora” en la página 8. <p>b Imprima el documento.</p> <p>¿Está la impresora imprimiendo lentamente?</p>	Póngase en contacto con su distribuidor .	El problema se ha solucionado.

No se imprimen los trabajos de impresión

Acción	Sí	No
<p>Paso 1</p> <p>a Desde el documento que pretende imprimir, abra el cuadro de diálogo Imprimir y compruebe si ha seleccionado la impresora correcta.</p> <p>b Imprima el documento.</p> <p>¿Se ha imprimido el documento?</p>	El problema se ha solucionado.	Vaya al paso 2.
<p>Paso 2</p> <p>a Compruebe que la impresora está encendida.</p> <p>b Resuelva cualquier mensaje de error que aparezca en la pantalla.</p> <p>c Imprima el documento.</p> <p>¿Se ha imprimido el documento?</p>	El problema se ha solucionado.	Vaya al paso 3.
<p>Paso 3</p> <p>a Compruebe si los puertos funcionan y si los cables están conectados correctamente al equipo y a la impresora.</p> <p>Para obtener más información, consulte la documentación de instalación incluida con la impresora.</p> <p>b Imprima el documento.</p> <p>¿Se ha imprimido el documento?</p>	El problema se ha solucionado.	Vaya al paso 4.
<p>Paso 4</p> <p>a Apague la impresora, espere unos 10 segundos y, a continuación, encienda la impresora.</p> <p>b Imprima el documento.</p> <p>¿Se ha imprimido el documento?</p>	El problema se ha solucionado.	Vaya al paso 5.
<p>Paso 5</p> <p>a Desinstale y vuelva a instalar el controlador de impresión.</p> <p>b Imprima el documento.</p> <p>¿Se ha imprimido el documento?</p>	El problema se ha solucionado.	Póngase en contacto con su distribuidor .

La impresora no responde

Acción	Sí	No
<p>Paso 1 Compruebe si el cable de alimentación de la impresora está conectado a la toma de corriente.</p> <p> PRECAUCIÓN: POSIBLES DAÑOS PERSONALES: Para evitar el riesgo de incendio o descarga eléctrica, conecte el cable de alimentación a una toma de corriente debidamente conectada a tierra con la potencia adecuada que se encuentre cerca del dispositivo y resulte fácilmente accesible.</p> <p>¿Responde la impresora?</p>	El problema se ha solucionado.	Vaya al paso 2.
<p>Paso 2 Compruebe si la toma de alimentación se desconecta mediante algún tipo de interruptor.</p> <p>¿La toma de corriente se desconecta mediante algún tipo de interruptor?</p>	Encienda o resta-blezca el interruptor.	Vaya al paso 3.
<p>Paso 3 Compruebe que la impresora está encendida.</p> <p>¿Está encendida la impresora?</p>	Vaya al paso 4.	Encienda la impresora.
<p>Paso 4 Compruebe si la impresora está en modo de suspensión o en modo de hibernación.</p> <p>¿Está la impresora en modo de suspensión o hibernación?</p>	Pulse el botón de encendido para activar la impresora.	Vaya al paso 5.
<p>Paso 5 Compruebe si los cables que conectan la impresora con el equipo están insertados en los puertos correctos.</p> <p>¿Están los cables insertados en los puertos correctos?</p>	Vaya al paso 6.	Introduzca los cables en los puertos correctos.
<p>Paso 6 Instale el controlador de impresora correcto.</p> <p>¿Responde la impresora?</p>	El problema se ha solucionado.	Vaya al paso 7.
<p>Paso 7 Apague la impresora, espere unos 10 segundos y, a continuación, encienda la impresora.</p> <p>¿Responde la impresora?</p>	El problema se ha solucionado.	Póngase en contacto con su distribuidor .

El trabajo se imprime desde la bandeja incorrecta o en el papel incorrecto

Acción	Sí	No
<p>Paso 1</p> <p>a Compruebe si está realizando la impresión en el papel correcto.</p> <p>b Imprima el documento.</p> <p>¿Se ha impreso el documento en el papel correcto?</p>	Vaya al paso 2.	Cargue papel de tamaño y tipo correctos.
<p>Paso 2</p> <p>a En función del sistema operativo, especifique el tipo y el tamaño del papel en Preferencias de impresión o en el cuadro de diálogo Imprimir.</p> <p>Nota: También puede cambiar los valores del panel de control de la impresora. Desplácese a:</p> <p>Valores > Papel > Configuración de bandeja > Tipo/tamaño de papel</p> <p>En los modelos de impresora sin pantalla táctil, pulse  para navegar por los distintos ajustes.</p> <p>b Asegúrese de que los valores de configuración coinciden con el papel cargado.</p> <p>c Imprima el documento.</p> <p>¿Se ha impreso el documento en el papel correcto?</p>	El problema se ha solucionado.	Vaya al paso 3.
<p>Paso 3</p> <p>a Compruebe si las bandejas están enlazadas.</p> <p>Para obtener más información, consulte “Enlace de bandejas” en la página 22.</p> <p>b Imprima el documento.</p> <p>¿Se ha impreso el documento desde la bandeja correcta?</p>	El problema se ha solucionado.	Póngase en contacto con su distribuidor .

Configuración del servidor SMTP

Nota: En algunos modelos de impresora, este valor solo puede configurarse desde Embedded Web Server.

En el panel de control

1 En el panel de control, navegue hasta:

Valores > Dispositivo > Notificaciones > Configuración de alertas de correo > Configuración de correo electrónico

2 Configure los valores.

En Embedded Web Server

1 Abra un explorador web y, a continuación, escriba la dirección IP de la impresora en el campo de la dirección.

Notas:

- Verá la dirección IP de la impresora en la pantalla de inicio de la impresora. La dirección IP aparece como cuatro grupos de números separados por puntos, como 123.123.123.123.
- Si está utilizando un servidor proxy, desactívelo temporalmente para cargar correctamente la página web.

2 Haga clic en **Valores > Dispositivo > Notificaciones > Configuración de alertas de correo**.

3 En la sección Configuración de correo electrónico, configure los valores.

4 Haga clic en **Guardar**.

No se puede leer la unidad flash

Acción	Sí	No
<p>Paso 1 Compruebe que la impresora no esté ocupada procesando otro trabajo.</p> <p>¿Está la impresora lista?</p>	Vaya al paso 2.	Espere a que la impresora termine de procesar el otro trabajo.
<p>Paso 2 Compruebe que se ha introducido la unidad flash en el puerto USB frontal.</p> <p>Nota: La unidad flash no funciona si se introduce en el puerto USB posterior.</p> <p>¿Está introducida la unidad flash en el puerto correcto?</p>	Vaya al paso 3.	Inserte la unidad flash en el puerto correcto.
<p>Paso 3 Compruebe que la unidad flash es compatible. Para obtener más información, consulte “Unidades flash y tipos de archivo admitidos” en la página 30.</p> <p>¿Es compatible la unidad flash?</p>	Vaya al paso 4.	Inserte una unidad flash compatible.
<p>Paso 4</p> <p>a Compruebe si el puerto USB está activado. Para obtener más información, consulte “Activación del puerto USB” en la página 133.</p> <p>b Extraiga la unidad flash e insértela de nuevo.</p> <p>¿La impresora reconoce la unidad flash?</p>	El problema se ha solucionado.	Póngase en contacto con su distribuidor .

Activación del puerto USB

En el panel de control del escáner, navegue hasta:

Valores > Redes/Puertos > USB > Activar puerto USB

En los modelos de impresora sin pantalla táctil, pulse  para navegar por los distintos ajustes.

Problemas de conexión de red

No se puede abrir Embedded Web Server

Acción	Sí	No
<p>Paso 1 Compruebe que la impresora está encendida.</p> <p>¿Está encendida la impresora?</p>	Vaya al paso 2.	Encienda la impresora.
<p>Paso 2 Asegúrese de que la dirección IP de la impresora sea correcta.</p> <p>Notas:</p> <ul style="list-style-type: none"> • Ver la dirección IP en la pantalla de inicio. • Una dirección IP aparece como cuatro grupos de números separados por puntos, como 123.123.123.123. <p>¿Es correcta la dirección IP de impresora?</p>	Vaya al paso 3.	Escriba la dirección IP correcta de la impresora de red en la barra de dirección.
<p>Paso 3 Compruebe si está utilizando un navegador compatible:</p> <ul style="list-style-type: none"> • Internet Explorer® versión 11 o posterior • Microsoft Edge • Safari versión 6 o posterior • Google Chrome™ versión 32 o posterior • Mozilla Firefox versión 24 o posterior <p>¿Es compatible el navegador?</p>	Vaya al paso 4.	Instale un navegador compatible.
<p>Paso 4 Compruebe que la conexión de red funciona.</p> <p>¿Funciona la conexión de red?</p>	Vaya al paso 5.	Póngase en contacto con el administrador.
<p>Paso 5 Asegúrese de que las conexiones de los cables con la impresora y el servidor de impresión están bien fijadas. Para obtener más información, consulte la documentación suministrada con la impresora.</p> <p>¿Están bien conectados los cables?</p>	Vaya al paso 6.	Revise las conexiones de los cables.
<p>Paso 6 Compruebe que los servidores de proxy web están desactivados.</p> <p>¿Están desactivados los servidores de proxy web?</p>	Vaya al paso 7.	Póngase en contacto con el administrador.
<p>Paso 7 Acceda al servidor Web incorporado.</p> <p>¿Se ha abierto Embedded Web Server?</p>	El problema se ha solucionado.	Póngase en contacto con su distribuidor .

Comprobación de la conectividad de la impresora

1 Imprima la página de configuración de red.

En el panel de control del escáner, navegue hasta:

Valores > Informes > Red > Página de configuración de red

En los modelos de impresora sin pantalla táctil, pulse  para navegar por los distintos ajustes.

2 Consulte la primera sección de la página y confirme que el estado es conectado.

Si el estado es sin conexión, es posible que la red LAN esté inactiva o que el cable de red esté desenchufado o no funcione correctamente. Póngase en contacto con el administrador para obtener asistencia.

Problemas con las opciones de hardware

flash defectuosa detectada

Póngase en contacto con su [distribuidor](#).

No hay suficiente espacio en memoria flash para recursos

Póngase en contacto con su [distribuidor](#).

flash sin formato detectada

Realice al menos una de las siguientes acciones:

- En el panel de control, seleccione **Continuar** para detener la operación de desfragmentación y continuar con la impresión.
- Formatee la memoria flash.

Nota: Si el mensaje de error continúa, es posible que la memoria flash venga defectuosa y deba sustituirla. Para sustituir la memoria flash, póngase en contacto con su [distribuidor](#).

Problemas con los consumibles

Sustituya el cartucho, la región de la impresora no coincide

Instale el cartucho de tóner correcto.

Suministro que no es del fabricante de la impresora

La impresora ha detectado un consumible o una parte no reconocidos instalados en la impresora.

La impresora ha sido diseñada para un óptimo rendimiento con consumibles y piezas originales del fabricante de la impresora. El uso de suministros o piezas de terceros puede afectar al rendimiento, la fiabilidad o el ciclo de vida de la impresora y de sus componentes de imagen.

Todos los indicadores de duración han sido diseñados para funcionar con suministros y piezas del fabricante de la impresora, y podrían ocasionar resultados impredecibles si se utilizan suministros o piezas de terceros. Si se agota el uso de los componentes de imagen, pueden producirse daños en la impresora o sus componentes asociados.

Advertencia: Posibles daños: El uso de consumibles o piezas de terceros puede afectar a la cobertura de la garantía. Es posible que la garantía no cubra el daño ocasionado por el uso de consumibles o piezas de terceros.

Para asumir cualquiera de estos riesgos y continuar con el uso de consumibles y piezas no originales en la impresora, dependiendo del modelo de impresora, vaya al panel de control y mantenga pulsados los

botones **X** y **#** o **X** y , simultáneamente durante 15 segundos.

Si no desea asumir estos riesgos, extraiga el consumible o la pieza de terceros de la impresora e instale un consumible o pieza original del fabricante de la impresora.

Problemas de alimentación del papel

El sobre se cierra al imprimir

Acción	Sí	No
<p>Paso 1</p> <p>a Utilice un sobre que se haya almacenado en un entorno seco.</p> <p>Nota: Imprimir en sobres con un alto nivel de humedad puede sellar las solapas.</p> <p>b Envíe el trabajo de impresión.</p> <p>¿El sobre se cierra al imprimir?</p>	Vaya al paso 2.	El problema se ha solucionado.
<p>Paso 2</p> <p>a Asegúrese de que el tipo de papel está configurado en Sobre. En el panel de control, navegue hasta:</p> <p>Valores > Papel > Configuración de bandeja > Tipo/tamaño de papel</p> <p>En los modelos de impresora sin pantalla táctil, pulse  para navegar por los distintos ajustes.</p> <p>b Envíe el trabajo de impresión.</p> <p>¿El sobre se cierra al imprimir?</p>	Póngase en contacto con su distribuidor .	El problema se ha solucionado.

La impresión clasificada no funciona

Acción	Sí	No
<p>Paso 1</p> <p>a En el panel de control, navegue hasta: Valores del > diseño > de la presentación > clasificados en > [1,2,1,2,1,2]</p> <p>En los modelos de impresora sin pantalla táctil, pulse  para navegar por los distintos ajustes.</p> <p>b Imprima el documento.</p> <p>¿Se ha clasificado correctamente el documento?</p>	El problema se ha solucionado.	Vaya al paso 2.
<p>Paso 2</p> <p>a Abra el cuadro de diálogo Imprimen el documento que trata de imprimir y seleccione Clasificar.</p> <p>b Imprima el documento.</p> <p>¿Se ha clasificado correctamente el documento?</p>	El problema se ha solucionado.	Vaya al paso 3.
<p>Paso 3</p> <p>a Reduzca el número de páginas que desea imprimir.</p> <p>b Imprima el documento.</p> <p>¿Están las páginas clasificadas correctamente?</p>	El problema se ha solucionado.	Póngase en contacto con su distribuidor .

Curvatura del papel



Acción	Sí	No
<p>Paso 1</p> <p>a Ajuste las guías de la bandeja a la posición adecuada para el papel cargado.</p> <p>b Imprima el documento.</p> <p>¿Se ha curvado el papel?</p>	Vaya al paso 2.	El problema se ha solucionado.

Acción	Sí	No
<p>Paso 2</p> <p>a En función del sistema operativo, especifique el tipo de papel en Preferencias de impresión o en el cuadro de diálogo Imprimir.</p> <p>Notas:</p> <ul style="list-style-type: none"> • Asegúrese de que el valor coincide con el papel cargado. • También puede cambiar el valor en el panel de control de la impresora. Desplácese a Valores > Papel > Configuración de bandeja > Tamaño/tipo de papel En los modelos de impresora sin pantalla táctil, pulse  para navegar por los distintos ajustes. <p>b Imprima el documento.</p> <p>¿Se ha curvado el papel?</p>	Vaya al paso 3.	El problema se ha solucionado.
<p>Paso 3</p> <p>Imprima en la otra cara del papel.</p> <p>a Retire el papel, dele la vuelta y, a continuación, vuelva a cargar papel.</p> <p>b Imprima el documento.</p> <p>¿Se ha curvado el papel?</p>	Vaya al paso 4.	El problema se ha solucionado.
<p>Paso 4</p> <p>a Cargue papel de un paquete nuevo.</p> <p>Nota: El papel está mojado debido al alto nivel de humedad. Guarde el papel en su embalaje original hasta su utilización.</p> <p>b Imprima el documento.</p> <p>¿Se ha curvado el papel?</p>	Póngase en contacto con su distribuidor .	El problema se ha solucionado.

El enlace de bandejas no funciona

Acción	Sí	No
<p>Paso 1</p> <p>a Compruebe si las bandejas contienen papel del mismo tamaño y tipo.</p> <p>b Compruebe si las guías de papel están colocadas correctamente.</p> <p>c Imprima el documento.</p> <p>¿Se enlazan las bandejas correctamente?</p>	El problema se ha solucionado.	Vaya al paso 2.

Acción	Sí	No
<p>Paso 2</p> <p>a En el panel de control, navegue hasta: Valores > Papel > Configuración de bandeja > Tipo/tamaño de papel</p> <p>En los modelos de impresora sin pantalla táctil, pulse  para navegar por los distintos ajustes.</p> <p>b Defina el tipo y el tamaño del papel con el papel cargado en las bandejas vinculadas.</p> <p>c Imprima el documento.</p> <p>¿Se enlazan las bandejas correctamente?</p>	El problema se ha solucionado.	Vaya al paso 3.
<p>Paso 3</p> <p>a Asegúrese de que Enlace de Bandejas está configurado en Automático. Para obtener más información, consulte “Enlace de bandejas” en la página 22.</p> <p>b Imprima el documento.</p> <p>¿Se enlazan las bandejas correctamente?</p>	El problema se ha solucionado.	Póngase en contacto con su distribuidor .

Atascos de papel frecuentes

Acción	Sí	No
<p>Paso 1</p> <p>a Extraiga la bandeja.</p> <p>b Compruebe si el papel se carga correctamente.</p> <p>Notas:</p> <ul style="list-style-type: none"> • Asegúrese de que las guías del papel estén correctamente colocadas. • Asegúrese de que la altura de la pila no exceda el indicador de capacidad máxima de papel. • Asegúrese de imprimir en el tipo y tamaño de papel recomendados. <p>c Introduzca la bandeja.</p> <p>d Imprima el documento.</p> <p>¿Se producen atascos de papel con frecuencia?</p>	Vaya al paso 2.	El problema se ha solucionado.

Acción	Sí	No
<p>Paso 2</p> <p>a En el panel de control, navegue hasta: Valores > Papel > Configuración de bandeja > Tipo/tamaño de papel</p> <p>En los modelos de impresora sin pantalla táctil, pulse  para navegar por los distintos ajustes.</p> <p>b Defina el tipo y el tamaño del papel correctos.</p> <p>c Imprima el documento.</p> <p>¿Se producen atascos de papel con frecuencia?</p>	Vaya al paso 3.	El problema se ha solucionado.
<p>Paso 3</p> <p>a Cargue papel de un paquete nuevo.</p> <p>Nota: El papel está mojado debido al alto nivel de humedad. Guarde el papel en su embalaje original hasta su utilización.</p> <p>b Imprima el documento.</p> <p>¿Se producen atascos de papel con frecuencia?</p>	Póngase en contacto con su distribuidor .	El problema se ha solucionado.

Las páginas atascadas no se vuelven a imprimir

Acción	Sí	No
<p>a En el panel de control, navegue hasta: Valores > Dispositivo > Notificaciones > Recuperación de contenido atascado</p> <p>En los modelos de impresora sin pantalla táctil, pulse  para navegar por los distintos ajustes.</p> <p>b En el menú Recuperación de atasco, seleccione Activar o Automático y, a continuación, aplique los cambios.</p> <p>c Imprima el documento.</p> <p>¿Se han vuelto a imprimir las páginas atascadas?</p>	El problema se ha solucionado.	Póngase en contacto con su distribuidor .

Problemas de calidad de color

Ajuste de intensidad del tóner

- En el panel de control del escáner, navegue hasta:
Valores > Calidad de > impresión > Intensidad del tóner

En los modelos de impresora sin pantalla táctil, pulse  para navegar por los distintos ajustes.
- Ajuste el valor.
- Aplique los cambios.

Modifique los colores de la salida impresa

En los modelos de impresora sin pantalla táctil, pulse  para navegar por los distintos ajustes.

- 1 En el panel de control del escáner, navegue hasta:
Valores > Imprimir > Calidad > Imágenes avanzadas > Corrección de color
- 2 En el menú de corrección de color, seleccione **Manual > Contenido de la corrección de color**.
- 3 Elija el valor de conversión de color adecuado.

Tipo de objeto	Tablas de conversión de color
Imagen RGB Texto RGB Gráficos RGB	<ul style="list-style-type: none"> • Intenso: produce colores más brillantes y más saturados y se puede aplicar a todos los formatos de color entrantes. • Pantalla sRGB: produce una salida similar a los colores mostrados en el monitor de un ordenador. La utilización del tóner negro se optimiza para imprimir fotografías. • Mostrar - Negro verdadero: produce una salida similar a los colores mostrados en el monitor de un ordenador. Este ajuste utiliza solo tóner negro para crear todos los niveles de gris neutro. • Intenso sRGB: proporciona una saturación de color aumentada para la corrección de color de Pantalla sRGB. La utilización de tóner negro se optimiza para imprimir gráficos de negocios. • Desactivado
Imagen CMYK Texto CMYK Gráficos CMYK	<ul style="list-style-type: none"> • CMYK EE. UU.: aplica corrección de color para aproximarse a la salida de color SWOP (del inglés, Specifications for Web Offset Publishing, especificaciones para publicaciones Web). • CMYK Europea: aplica la corrección de color para aproximarse a la salida de color EuroScale. • CMYK Intenso: aumenta la saturación de color del valor de corrección de color CMYK EE.UU. • Desactivado

Preguntas más frecuentes sobre la impresión en color

¿Qué es el color RGB?

El color RGB es un método para describir los colores mediante la indicación de la cantidad de rojo, verde o azul utilizada para producir un determinado color. Se pueden añadir los colores rojo, verde y azul claro en diferentes cantidades para crear una gran gama de colores presentes en la naturaleza. Las pantallas de ordenador, los escáneres y las cámaras digitales utilizan este método para mostrar colores.

¿Qué es el color CMYK?

El color CMYK es un método para describir los colores indicando la cantidad de cian, magenta, amarillo y negro utilizada para producir un determinado color. Las tintas o los tóner cian, magenta, amarillo y negro pueden imprimirse en diferentes cantidades para crear una gran gama de colores presentes en la naturaleza. Las prensas de imprimir, las impresoras de inyección de tinta y las impresoras láser en color crean los colores de este modo.

¿Cómo se especifica el color que vamos a imprimir en un documento?

Los programas de software se utilizan para especificar y modificar el color de los documentos utilizando combinaciones de color RGB o CMYK. Para obtener más información, consulte la sección de Temas de ayuda del programa de software.

¿Cómo sabe la impresora con qué color tiene que imprimir?

Cuando se imprime un documento, se envía a la impresora la información que describe el tipo y el color de cada objeto; esta información pasa a través de tablas de conversión de colores. El color se convierte en las cantidades adecuadas de tóner cian, magenta, amarillo y negro utilizadas para producir el color que quiera. La información sobre el objeto determina la aplicación de tablas de conversión de color. Por ejemplo, es posible aplicar un tipo de tabla de conversión de color al texto mientras se aplica una tabla de conversión diferente a las imágenes fotográficas.

¿Qué es la corrección de color manual?

Cuando se realiza la corrección de color manual, la impresora utiliza las tablas de conversión de color seleccionadas por el usuario para procesar los objetos. Los valores de corrección de color manual son específicos del tipo de objeto que se está imprimiendo (texto, gráficos o imágenes). También son específicos de cómo se indica el color del objeto en el programa de software (combinaciones RGB o CMYK). Para aplicar una tabla de conversión de color diferente de forma manual, consulte [“Modifique los colores de la salida impresa” en la página 141](#).

Si el programa de software no especifica colores con combinaciones RGB o CMYK, significa que la corrección de color manual no es útil. Tampoco es efectivo si el programa de software o el sistema operativo del ordenador controla el ajuste de colores. En la mayoría de las situaciones, si se ajusta la Corrección de color en modo automático, se generan los colores preferidos para los documentos.

¿Cómo se puede hacer coincidir un determinado color (como el de un logotipo de empresa)?

En el menú Calidad de la impresora, hay disponibles nueve conjuntos de muestras de color. Estos conjuntos también están disponibles en la página Muestras de color de Embedded Web Server. Al seleccionar cualquier conjunto de muestras, se genera una copia impresa de varias páginas que consta de cientos de cuadros de color. Cada cuadro contiene una combinación de CMYK o RGB, en función de la tabla que se seleccione. El color que se observa en cada cuadro se obtiene al pasar la combinación de CMYK o RGB, según se indique en el cuadro, por la tabla de conversión de color seleccionada.



Al examinar los conjuntos de muestras de color, puede identificar el cuadro cuyo color se parece más al color que desea. La combinación de color etiquetada del cuadro se puede utilizar para modificar el color del objeto en un programa de software. Para obtener más información, consulte la sección de Temas de ayuda del programa de software. Puede que la corrección de color manual sea necesaria para utilizar la tabla de conversión de color seleccionada para el objeto específico.

La selección de los conjuntos de muestras de color que se deben utilizar para un problema concreto de coincidencia de color depende de los siguientes factores:

- El valor de Corrección de color que se esté utilizando (Automático, Desactivado o Manual)
- El tipo de objeto que se esté imprimiendo (texto, gráficos o imágenes)
- Cómo se especifique el color del objeto en el programa de software (combinaciones RGB o CMYK)

Si el programa de software no especifica colores con combinaciones RGB o CMYK, las páginas de Muestras de color no serán útiles. Por otro lado, algunos programas de software ajustan las combinaciones RGB o CMYK especificadas en la aplicación mediante la gestión del color. En estas situaciones, es posible que el color impreso no coincida exactamente con las páginas de Muestras de color.

La impresión aparece tintada.

Acción	Sí	No
<p>Paso 1 Ajuste el color.</p> <p>a En el panel de control, navegue hasta: Valores > Imprimir > Calidad > Imágenes avanzadas > Ajuste de color</p> <p>En los modelos de impresora sin pantalla táctil, pulse  para navegar por los distintos ajustes.</p> <p>b Imprima el documento.</p> <p>¿Aparece tintada la impresión?</p>	Vaya al paso 2.	El problema se ha solucionado.
<p>Paso 2</p> <p>a En el panel de control, navegue hasta: Valores > Imprimir > Calidad > Imágenes avanzadas > Balance de color</p> <p>En los modelos de impresora sin pantalla táctil, pulse  para navegar por los distintos ajustes.</p> <p>b Ajuste los valores.</p> <p>c Imprima el documento.</p> <p>¿Aparece tintada la impresión?</p>	Póngase en contacto con su distribuidor .	El problema se ha solucionado.

Ponerse en contacto con su distribuidor

Antes de ponerse en contacto con su distribuidor, asegúrese de tener la siguiente información:

- Problema de la impresora
- Mensaje de error
- Tipo de modelo y número de serie de la impresora

Visite el lugar en el que adquirió la impresora.

Actualización y migración

Hardware

Opciones internas disponibles

- Tarjetas de memoria
 - PCIe
 - DDR3 DRAM
 - Memoria flash
- Tarjetas opcionales
 - Tarjetas de fuentes
 - Tarjetas de firmware
 - Formularios y código de barras
 - PRESCRIBE
- Disco duro de la impresora (SATA)

Nota: Algunas opciones están disponibles únicamente en algunos modelos de impresora.

Acceso a la placa de la controladora



PRECAUCIÓN: PELIGRO DE DESCARGAS ELÉCTRICAS: Para evitar el riesgo de descarga eléctrica cuando vaya a acceder a la placa del controlador o a instalar hardware opcional o dispositivos de memoria tras haber configurado la impresora, primero apague la impresora y desconecte el cable de alimentación de la toma eléctrica. Si tiene otros dispositivos conectados a la impresora, apáguelos también y desenchufe los cables que vayan a la impresora.

- 1** Apague la impresora.
- 2** Desconecte el cable de alimentación de la toma eléctrica y, a continuación, de la impresora.
- 3** Con un destornillador de punta plana, retire la cubierta de acceso de la placa del controlador.

Advertencia: Posibles daños: Los componentes electrónicos de la placa del controlador se dañan fácilmente con la electricidad estática. Toque una superficie metálica en la impresora antes de tocar ningún conector o componente electrónico de la placa del controlador.

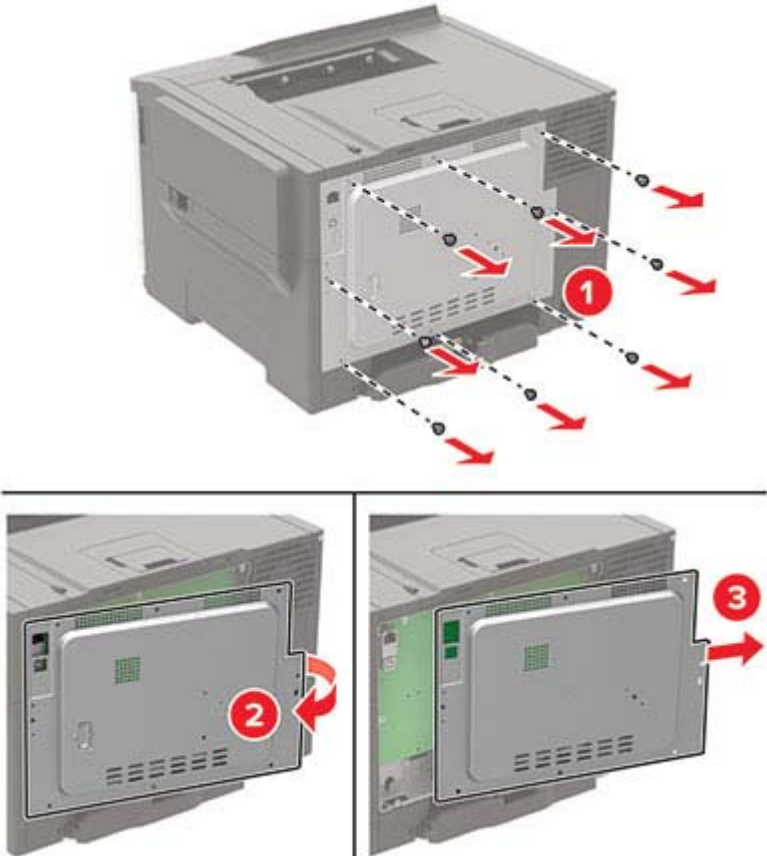

4 Coloque la cubierta de acceso.

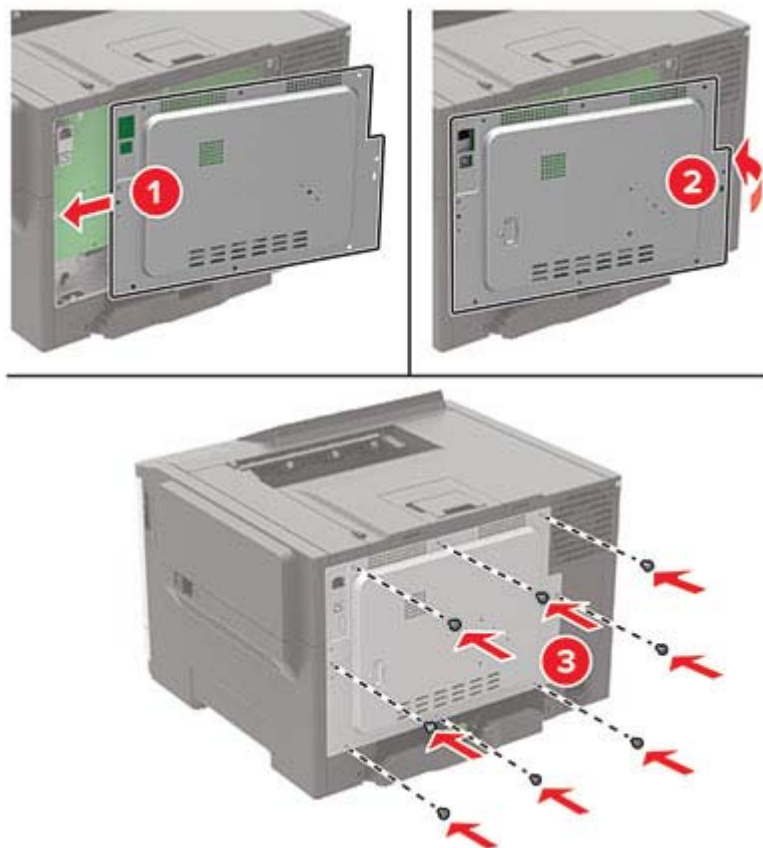

5 Conecte el cable de alimentación a la impresora y, a continuación, a un enchufe.

⚠ PRECAUCIÓN: POSIBLES DAÑOS PERSONALES: Para evitar el riesgo de incendio o descarga eléctrica, conecte el cable de alimentación a una toma de corriente, debidamente conectada a tierra con la potencia adecuada, que se encuentre cerca y resulte fácilmente accesible.

6 Encienda la impresora.

Instalación de una tarjeta opcional

⚠ PRECAUCIÓN: PELIGRO DE DESCARGAS ELÉCTRICAS: Para evitar el riesgo de descarga eléctrica cuando vaya a acceder a la placa del controlador o a instalar hardware opcional o dispositivos de memoria tras haber configurado la impresora, primero apague la impresora y desconecte el cable de alimentación de la toma eléctrica. Si tiene otros dispositivos conectados a la impresora, apáguelos también y desenchufe los cables que vayan a la impresora.

1 Apague la impresora.

2 Desconecte el cable de alimentación de la toma eléctrica y, a continuación, de la impresora.

3 Con un destornillador de punta plana, retire la cubierta de acceso de la placa del controlador.

Advertencia: Posibles daños: Los componentes electrónicos de la placa del controlador se dañan fácilmente con la electricidad estática. Toque una superficie metálica en la impresora antes de tocar ningún conector o componente.

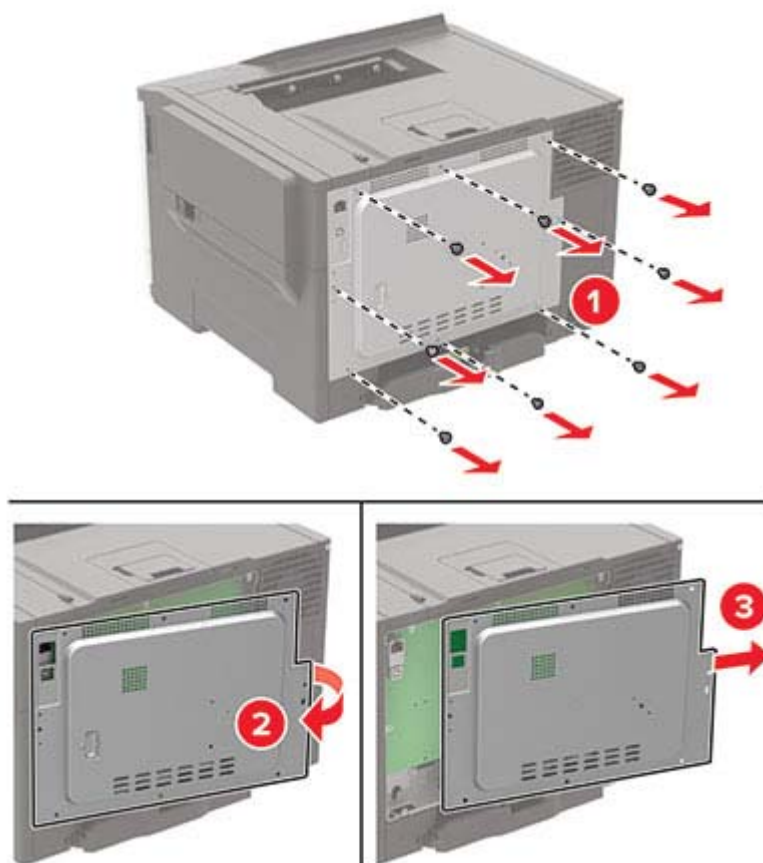

4 Desembale la tarjeta opcional.

Advertencia: Posibles daños: No toque los puntos de conexión situados en el borde de la tarjeta.

5 Empuje la tarjeta con firmeza para encajarla.

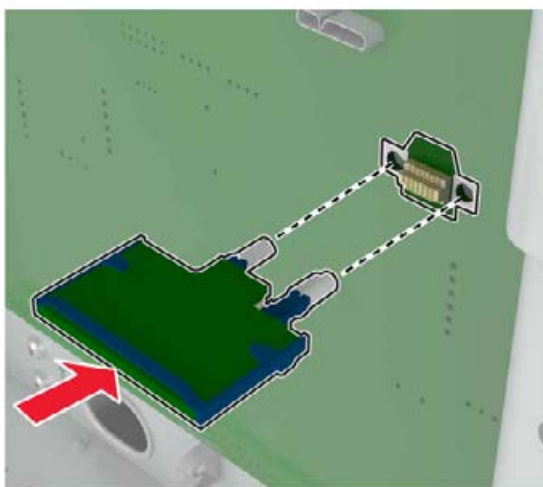

Nota: Todo el conector de la tarjeta debe tocar y estar nivelado con la placa del controlador.

Advertencia: Posibles daños: La instalación inadecuada de la tarjeta podría provocar daños en la tarjeta y en la placa del controlador.

- 6 Coloque la cubierta de acceso.
- 7 Conecte el cable de alimentación a la impresora y, a continuación, a un enchufe.

⚠ PRECAUCIÓN: POSIBLES DAÑOS PERSONALES: Para evitar el riesgo de incendio o descarga eléctrica, conecte el cable de alimentación a una toma de corriente debidamente conectada a tierra con la potencia adecuada que se encuentre cerca del dispositivo y resulte fácilmente accesible.

- 8 Encienda la impresora.

Instalación de un disco duro de impresora

⚠ PRECAUCIÓN: PELIGRO DE DESCARGAS ELÉCTRICAS: Para evitar el riesgo de descarga eléctrica cuando vaya a acceder a la placa del controlador o a instalar hardware opcional o dispositivos de memoria tras haber configurado la impresora, primero apague la impresora y desconecte el cable de alimentación de la toma eléctrica. Si tiene otros dispositivos conectados a la impresora, apáguelos también y desenchufe los cables que vayan a la impresora.

- 1 Apague la impresora.
- 2 Desconecte el cable de alimentación de la toma eléctrica y, a continuación, de la impresora.
- 3 Con un destornillador de punta plana, retire la cubierta de acceso de la placa del controlador.

Advertencia: Posibles daños: Los componentes electrónicos de la placa del controlador se dañan fácilmente con la electricidad estática. Toque primero una superficie metálica en la impresora antes de tocar ningún conector o componente de la placa del controlador.

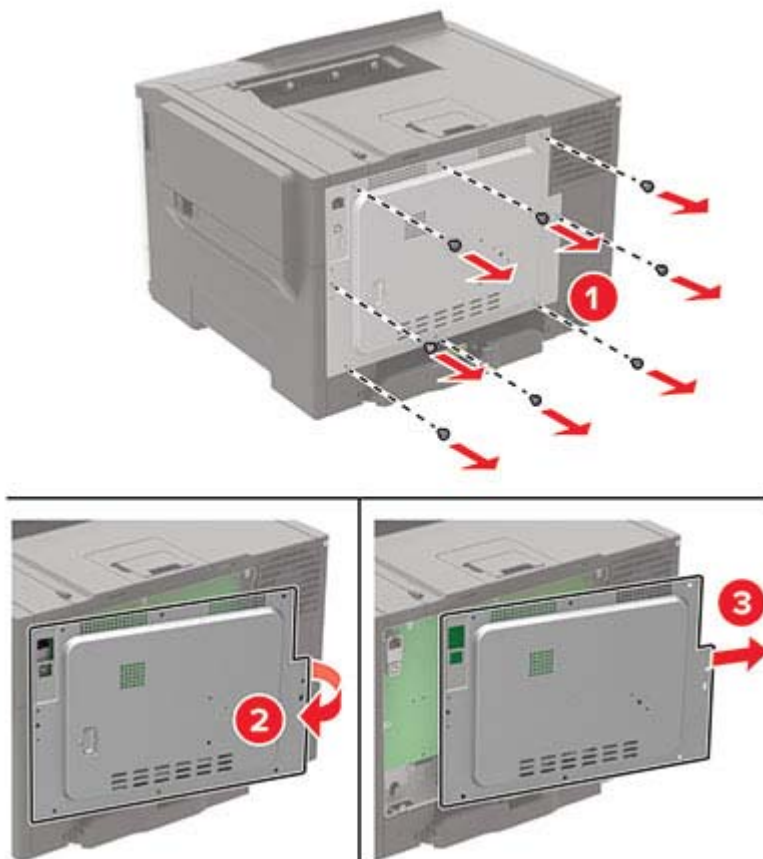

- 4** Con un destornillador de cabeza plana, extraiga la cubierta del puerto del disco duro en la cubierta de acceso a la placa del controlador.

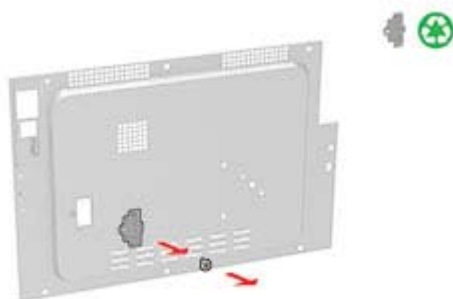

- 5** Desembale el disco duro y, a continuación, móntelo.

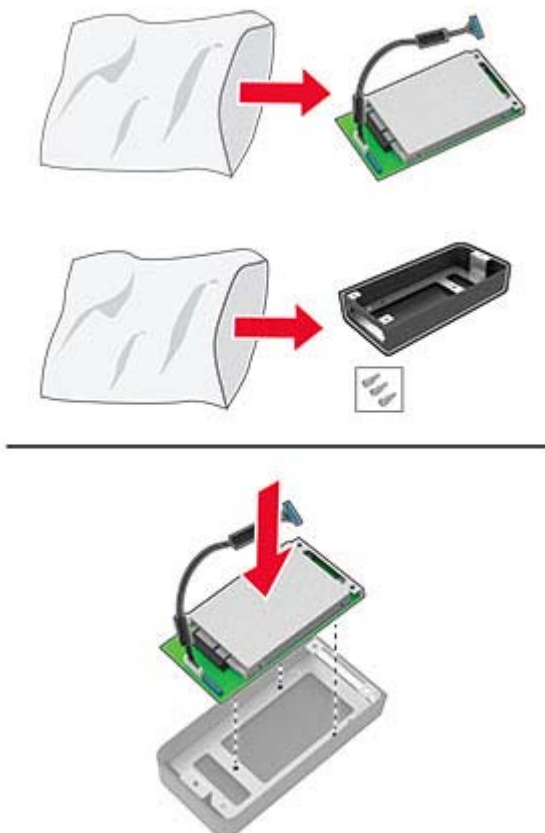

- 6 Instale el disco duro en la cubierta de acceso de la placa del controlador.

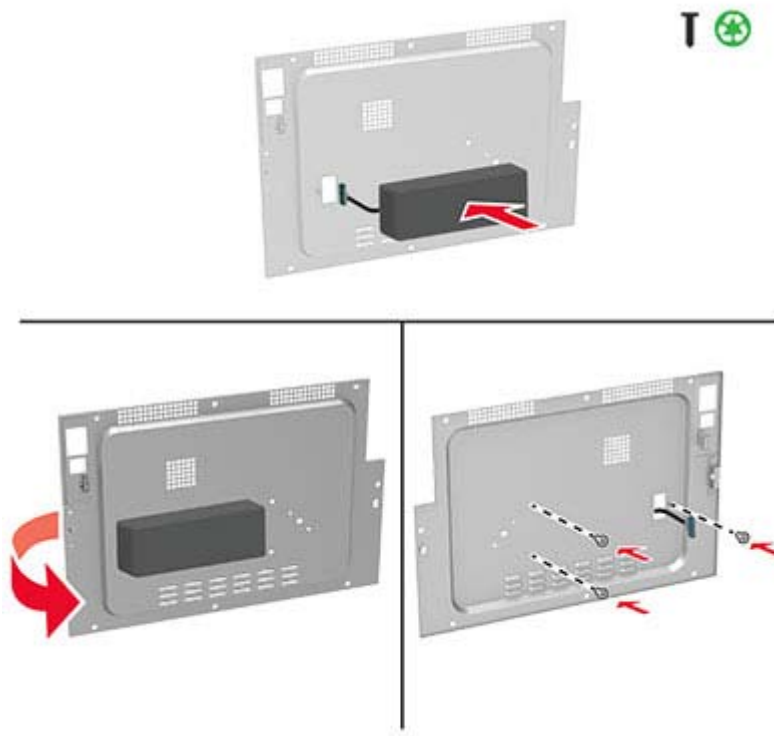

- 7 Conecte el cable de interfaz del disco duro a la placa del controlador y, a continuación, coloque la cubierta de acceso.



- 8 Conecte el cable de alimentación a la impresora y, a continuación, a un enchufe.

⚠ PRECAUCIÓN: POSIBLES DAÑOS PERSONALES: Para evitar el riesgo de incendio o descarga eléctrica, conecte el cable de alimentación a una toma de corriente debidamente conectada a tierra con la potencia adecuada que se encuentre cerca del dispositivo y resulte fácilmente accesible.

- 9 Encienda la impresora.

Instalación de bandejas opcionales

⚠ PRECAUCIÓN: PELIGRO DE DESCARGAS ELÉCTRICAS: Para evitar el riesgo de descarga eléctrica cuando vaya a acceder a la placa del controlador o a instalar hardware opcional o dispositivos de memoria tras haber configurado la impresora, primero apague la impresora y desconecte el cable de alimentación de la toma eléctrica. Si tiene otros dispositivos conectados a la impresora, apáguelos también y desenchufe los cables que vayan a la impresora.

- 1 Apague la impresora.
- 2 Desconecte el cable de alimentación de la toma eléctrica y, a continuación, de la impresora.
- 3 Desembale la bandeja opcional y retire todo el material de embalaje.
- 4 Alinee la impresora con la bandeja opcional y, a continuación, baje la impresora hasta que encaje.

- ⚠ PRECAUCIÓN: POSIBLES DAÑOS PERSONALES:** si el peso de la impresora es superior a 20 kg (44 lb), pueden ser necesarias dos o más personas para levantarla de forma segura.



- 5** Conecte el cable de alimentación a la impresora y, a continuación, a un enchufe.

- ⚠ PRECAUCIÓN: POSIBLES DAÑOS PERSONALES:** Para evitar el riesgo de incendio o descarga eléctrica, conecte el cable de alimentación a una toma de corriente debidamente conectada a tierra con la potencia adecuada que se encuentre cerca del dispositivo y resulte fácilmente accesible.

- 6** Encienda la impresora.

Añada manualmente la bandeja en el controlador de impresión para que esté disponible para los trabajos de impresión. Para obtener más información, consulte [“Adición de opciones disponibles en el controlador de impresión” en la página 153](#).

Software

Instalación del software de la impresora

Notas:

- El controlador de impresión se incluye en el paquete de instalación del software.

- En el caso de equipos Macintosh con MacOS versión 10.7 o posterior, no es necesario instalar el controlador para imprimir en una impresora certificada con AirPrint. Si desea funciones de impresión personalizadas, descargue el controlador de impresión.
- 1 Obtenga una copia del paquete de instalación del software.
 - A través del CD de software suministrado con la impresora.
 - A través de nuestro sitio web o en el lugar en el que adquirió la impresora.
 - 2 Haga doble clic en el paquete de instalación y siga las instrucciones que aparecen en la pantalla del equipo.

Adición de impresoras a un equipo

Antes de empezar, realice una de las siguientes acciones:

- Conecte la impresora y el equipo a la misma red. Para obtener más información acerca de la conexión de la impresora a una red, consulte [“Conexión de la impresora a una red Wi-Fi” en la página 81](#).
- Conecte el equipo a la impresora. Para obtener más información, consulte [“Conexión de un equipo a la impresora” en la página 84](#).
- Conectar la impresora al equipo mediante un cable USB. Para obtener más información, consulte [“Conexión de cables” en la página 10](#).

Nota: El cable USB se vende por separado.

Para usuarios de Windows

- 1 Desde un equipo, instale el controlador de impresión.

Nota: Para obtener más información, consulte [“Instalación del software de la impresora” en la página 151](#).
- 2 Abra **Impresoras y escáneres** y, a continuación, haga clic en **Agregar una impresora o un escáner**.
- 3 En función de la conexión de la impresora, realice una de las siguientes acciones:
 - Seleccione una impresora en la lista y, a continuación, haga clic en **Agregar dispositivo**.
 - Haga clic en **Mostrar impresoras Wi-Fi Direct**, seleccione una impresora y, a continuación, haga clic en **Agregar dispositivo**.
 - Haga clic en **La impresora no está en la lista** y, a continuación, en la ventana Añadir impresora, haga lo siguiente:
 - a Seleccione **Agregar impresora mediante una dirección TCP/IP o un nombre de host** y, a continuación, haga clic en **Siguiente**.
 - b En el campo “Nombre del host o dirección IP”, escriba la dirección IP de la impresora y, a continuación, haga clic en **Siguiente**.

Notas:

 - Verá la dirección IP de la impresora en la pantalla de inicio de la misma. La dirección IP aparece como cuatro grupos de números separados por puntos, como 123.123.123.123.
 - Si está utilizando un servidor proxy, desactívelo temporalmente para cargar correctamente la página web.
 - c Seleccione un controlador de impresión y haga clic en **Siguiente**.
 - d Seleccione **Usar el controlador de impresión que está instalado actualmente (recomendado)** y, a continuación, haga clic en **Siguiente**.
 - e Escriba un nombre de impresora y, a continuación, haga clic en **Siguiente**.

- f** Seleccione una opción de uso compartido de impresora y, a continuación, haga clic en **Siguiente**.
- g** Haga clic en **Finalizar**.

Para usuarios de Macintosh

- 1** En un equipo, abra **Impresoras y escáneres**.
- 2** Haga clic en **+** y, a continuación, seleccione una impresora.
- 3** En el menú Utilizar, seleccione un controlador de impresión.

Notas:

- Para utilizar el controlador de impresión de Macintosh, seleccione **AirPrint** o **Secure AirPrint**.
- Si desea utilizar funciones de impresión personalizadas, seleccione el controlador de impresión del fabricante. Para instalar el controlador, consulte [“Instalación del software de la impresora” en la página 151](#).

- 4** Agregue la impresora.

Adición de opciones disponibles en el controlador de impresión

Para usuarios de Windows

- 1** Abra la carpeta de impresoras.
- 2** Seleccione el documento que desea imprimir y realice una de las siguientes acciones:
 - Para Windows 7 o versiones posteriores, seleccione **Propiedades de la impresora**.
 - Para versiones anteriores, seleccione **Propiedades**.
- 3** Vaya a la pestaña Configuración y, a continuación, seleccione **Actualizar ahora - Preguntar a la impresora**.
- 4** Aplique los cambios.

Para usuarios de Macintosh

- 1** En Preferencias del sistema en el menú de Apple, navegue hasta la impresora y, a continuación, seleccione **Opciones y consumibles**.
- 2** Vaya a la lista de opciones de hardware y añada las opciones instaladas.
- 3** Aplique los cambios.

Firmware

Exportación o importación de archivos de configuración

Puede exportar valores de configuración a un archivo de texto que puede importarse para aplicar los valores en otras impresoras.

- 1** Abra un explorador web y, a continuación, escriba la dirección IP de la impresora en el campo de la dirección.

Notas:

- Verá la dirección IP de la impresora en la pantalla de inicio de la impresora. La dirección IP aparece como cuatro grupos de números separados por puntos, como 123.123.123.123.
- Si está utilizando un servidor proxy, desactívelo temporalmente para cargar correctamente la página web.

- 2** En Embedded Web Server, haga clic en **Exportar configuración** o **Importar configuración**.
- 3** Siga las instrucciones que aparecen en la pantalla.
- 4** Si la impresora es compatible con aplicaciones, a continuación, realice las siguientes acciones:
 - a** Haga clic en **Aplicaciones** > y seleccione la aplicación > **Configurar**.
 - b** Haga clic en **Exportar** o **Importar**.

Actualización de firmware

Algunas aplicaciones requieren un nivel de firmware de dispositivo mínimo para que funcionen correctamente. Para obtener más información sobre cómo actualizar el firmware del dispositivo, póngase en contacto con el representante de ventas.

- 1** Abra un explorador web y, a continuación, escriba la dirección IP de la impresora en el campo de la dirección.

Notas:

- Verá la dirección IP de la impresora en la pantalla de inicio de la misma. La dirección IP aparece como cuatro grupos de números separados por puntos, como 123.123.123.123.
- Si está utilizando un servidor proxy, desactívelo temporalmente para cargar correctamente la página web.

- 2** Haga clic en **Valores** > **Dispositivo** > **Actualizar firmware**.
- 3** Para ello, realice una de las siguientes acciones:
 - Haga clic en **Buscar actualizaciones** > **Acepto, iniciar actualización**.
 - Cargue el archivo flash.
 - a** Busque el archivo flash.
 - b** Haga clic en **Cargar** > **Iniciar**.

Avisos

Información de producto

Nombre del producto:

IMPRESORA DIGITAL A TODO COLOR
MX-C407P

Tipo de máquina:

5029

Modelo:

69H

Nota sobre la edición

Septiembre de 2021

El párrafo siguiente no se aplica a los países en los que tales disposiciones son contrarias a la legislación local: ESTA PUBLICACIÓN SE PROPORCIONA "TAL CUAL", SIN GARANTÍA DE NINGÚN TIPO, NI EXPLÍCITA NI IMPLÍCITA, LO QUE INCLUYE, PERO SIN LIMITARSE A ELLO, LAS GARANTÍAS IMPLÍCITAS DE COMERCIABILIDAD O ADECUACIÓN A UN PROPÓSITO EN PARTICULAR. Algunos estados no permiten la renuncia a garantías explícitas ni implícitas en algunas transacciones; por lo tanto, es posible que la presente declaración no se aplique en su caso.

Esta publicación puede incluir inexactitudes técnicas o errores tipográficos. Periódicamente se realizan modificaciones en la presente información; dichas modificaciones se incluyen en ediciones posteriores. Las mejoras o modificaciones en los productos o programas descritos pueden efectuarse en cualquier momento.

Consumibles

Los consumibles estándar para este producto que puede sustituir el usuario incluyen cartuchos de tóner.

Asegúrese de utilizar solo productos específicos de SHARP para los cartuchos de tóner.

 <p>SHARP</p> <p>CONSUMIBLES ORIGINALES</p>	<p>Para obtener los mejores resultados de copia, asegúrese de utilizar solo consumibles originales de Sharp que estén diseñados, creados y probados para maximizar la vida útil y el rendimiento de los productos Sharp. Busque la etiqueta de consumibles originales en el paquete de tóner.</p>
--	---

Niveles de emisión de ruido

Las siguientes medidas se realizaron según la norma ISO 7779 y cumplen con la norma ISO 9296.

Nota: Es posible que algunos modos no se apliquen a su producto.

Presión de sonido media a 1 metro, dBA	
Imprimiendo	A una cara, monocromo: 50
	A una cara, color: 51
	A dos caras, monocromo: 52
	A dos caras, color: 53
Listo	15

Directiva de residuos de aparatos eléctricos y electrónicos (WEEE)



El logotipo de la WEEE hace referencia a los procedimientos y programas específicos de reciclaje de productos electrónicos en países de la Unión Europea. Recomendamos el reciclaje de nuestros productos. Si tiene más preguntas sobre las opciones de reciclaje, póngase en contacto con la oficina local de ventas.

Batería recargable de iones de litio



Este producto puede contener una batería recargable de iones de litio de tipo botón que solo debe retirar un técnico cualificado. El contenedor de basura tachado significa que el producto no debe desecharse como residuo sin clasificar, sino que debe enviarse a instalaciones de recogida independientes para su recuperación y reciclaje. En el caso de que se retire la batería, no la deseche en la basura doméstica. Es posible que haya sistemas de recogida de baterías independientes en su comunidad local, como un depósito para el reciclaje de baterías. La recogida independiente de baterías usadas garantiza un tratamiento adecuado de los residuos, incluida la reutilización y el reciclaje, y evita posibles efectos negativos en la salud humana y el medioambiente. Deseche las baterías de forma responsable.

Información sobre la eliminación

Información sobre la eliminación de este aparato y sus pilas

SI VA A DESECHAR ESTE APARATO, NO UTILICE EL CONTENEDOR DE RESIDUOS HABITUAL NI LO ARROJE AL FUEGO.

Los aparatos eléctricos y electrónicos y las pilas usadas deben ser recogidos y tratados POR SEPARADO y de acuerdo con lo estipulado por ley.

La recogida selectiva promueve un tratamiento respetuoso con el medio ambiente y el reciclaje de materiales, además de minimizar la cantidad final de residuos. LA ELIMINACIÓN INCORRECTA puede ser perjudicial para la salud humana y el medio ambiente debido a las sustancias peligrosas que contiene el producto Lleve los APARATOS USADOS al centro de recogida local (municipal), si lo hay. Este aparato contiene una PILA que no puede ser retirada por el usuario. Para realizar el reemplazo de la batería, póngase en contacto con su distribuidor.

En caso de que tenga alguna duda sobre cómo desechar el producto, póngase en contacto con su distribuidor o con las autoridades locales para saber el método adecuado para hacerlo.

SOLO PARA LOS USUARIOS DE LA UNIÓN EUROPEA, Y ALGUNOS OTROS PAÍSES, POR EJEMPLO NORUEGA Y SUIZA: Está obligado a seguir por ley los procesos estipulados para la recogida selectiva.



Los usuarios PARTICULARES deberán utilizar las instalaciones existentes de retorno para los aparatos usados. La devolución es gratuita.

El símbolo mostrado arriba aparece en los aparatos eléctricos y electrónicos (o en el embalaje) para recordar al usuario su obligación a hacerlo. Si el equipo ha sido utilizado para FINES COMERCIALES, le rogamos que se ponga en contacto con su distribuidor de SHARP, que le informará sobre cómo gestionar su eliminación. Es posible que se le cobre por los gastos derivados de la eliminación. En el caso de aparatos pequeños (y volúmenes pequeños) la recogida podrá ser realizada en los centros locales. Para España: póngase en contacto con el sistema de recogida establecido o con las autoridades locales para la recogida de los productos usados.

Eliminación y tratamiento de los cartuchos

En cuanto a los cartuchos usados de Sharp y otros consumibles de las copiatoras/multifuncionales de Sharp, su desecho será tratado de acuerdo con los requisitos legales de su área. Recomendamos que se ponga en contacto con los proveedores de servicio correspondientes (esto es, las empresas responsables del reciclaje de este tipo de productos) y pida a las autoridades locales encargadas de la recogida ayuda si fuera necesario. Si desea obtener más información sobre los programas de recogida y reciclaje de productos de Sharp existentes en algunos países, visite nuestra página web www.sharp.eu.

Aviso sobre sensibilidad estática



Este símbolo identifica las piezas sensibles a la electricidad estática. No toque las zonas próximas a estos símbolos sin tocar antes una superficie metálica alejada del símbolo.

Para evitar daños por descargas electrostáticas al realizar tareas de mantenimiento como la eliminación de atascos de papel o la sustitución de consumibles, toque cualquier parte metálica expuesta del marco de la impresora antes de tocar áreas del interior de la misma, incluso si no hay ningún símbolo que lo indique.

ENERGY STAR

Cualquier producto en el que aparece el símbolo de ENERGY STAR® en el producto o en una pantalla de inicio dispone del certificado de cumplimiento de los requisitos ENERGY STAR establecidos por la EPA (Environmental Protection Agency) desde la fecha de fabricación.



Información acerca de la temperatura

Temperatura de funcionamiento y humedad relativa	De 10 a 32,2 °C (de 50 a 90 °F) y del 15 al 80 % de humedad relativa De 15,6 a 32,2 °C (de 60 a 90 °F) y del 8 al 80 % de humedad relativa Temperatura máxima de la bombilla húmeda ² : 22,8 °C (73 °F) Entorno sin condensación
Almacenamiento a largo plazo de impresora / cartucho / unidad de imagen ¹	De 15,6 a 32,2 °C (de 60 a 90 °F) y del 8 al 80 % de humedad relativa Temperatura máxima de la bombilla húmeda ² : 22,8 °C (73 °F)
Envío a corto plazo de impresora / cartucho / unidad de imagen	De -40 °C a 40 °C (de -40 °F a 104 °F)
<p>¹ La vida útil de los suministros es de aproximadamente 2 años. Esto se basa en el almacenamiento en un entorno de oficina estándar a 22°C (72°F) y 45 % de humedad.</p> <p>² La temperatura de bombilla húmeda se determina teniendo en cuenta la temperatura del aire y la humedad relativa.</p>	

Información de la energía de México

Consumo de energía en operación:

570 Wh

Consumo de energía en modo de espera:

0,2 Wh

Cantidad de producto por unidad de energía consumida:

4,21 Wh

Aviso de láser

Esta impresora se ha certificado en EE.UU. cumpliendo con los requisitos de DHHS 21 CFR, capítulo I, subcapítulo J para los productos láser de Clase I (1) y en otros países está certificada como un producto láser de Clase I de acuerdo con los requisitos de IEC 60825-1: 2014.

Los productos láser de Clase I no se consideran peligrosos. El sistema láser y la impresora se han diseñado para que el ser humano no acceda nunca a las radiaciones láser por encima del nivel de Clase I durante su uso normal, ni en tareas de mantenimiento o intervenciones de servicio técnico prescritas. El conjunto de cabezal de impresión de la impresora no se puede reparar y contiene un láser con las siguientes especificaciones:

Clase: IIIb (3b) AlGaInP

Potencia nominal de salida (milivatios): 15

Longitud de onda (nanómetros): 650-670

Consumo de energía

Consumo de energía del dispositivo

En la siguiente tabla se enumeran las características de consumo de energía del producto.

Nota: Es posible que algunos modos no se apliquen a su producto.

Modo	Descripción	Consumo de energía (vatios)
Imprimiendo	El dispositivo genera una copia impresa de las entradas electrónicas.	A una cara: 570 A dos caras: 380
Copiar	El dispositivo genera una copia impresa de un documento original impreso.	N/A
Digitalizar	El dispositivo digitaliza documentos impresos.	N/A
Listo	El dispositivo está preparado para realizar un trabajo de impresión.	Mayor uso de energía: 37 Consumo reducido: 22,5
Modo de suspensión	El dispositivo se encuentra en modo de ahorro de energía elevado.	1,42
Hibernación	El dispositivo se encuentra en modo de ahorro de energía bajo.	0,2
Desactivada	El dispositivo está enchufado a una toma eléctrica, pero el interruptor está apagado.	0,2

Los niveles de consumo de energía de la tabla anterior representan valores medios. En los momentos en los que el consumo de energía se inicia de forma instantánea, los valores pueden ser significativamente superiores a la media.

Modo de suspensión

Este producto consta de un modo de ahorro de energía denominado *Modo de suspensión*. El modo de suspensión permite ahorrar energía reduciendo el consumo durante largos periodos de inactividad. El modo de suspensión se activa de forma automática si el producto no se ha utilizado durante un periodo de tiempo específico denominado *Tiempo de espera del modo de suspensión*.

Tiempo de espera del modo de suspensión predeterminado para este producto (en minutos):	15
---	----

Si utiliza los menús de configuración, el tiempo de espera del modo de suspensión se puede modificar entre 1 y 120 minutos. Si la velocidad de impresión es menor o igual a 30 páginas por minuto, puede establecer el tiempo de espera solo hasta 60 minutos. Si se configura el tiempo de espera del modo de suspensión con un valor bajo, se reducirá el consumo de energía, pero puede que aumente el tiempo de respuesta del producto. Si se configura el tiempo de espera del modo de suspensión con un valor alto, se obtiene una respuesta rápida, pero se utiliza más energía.

Modo de hibernación

Este producto ha sido diseñado de forma que incluye un modo de funcionamiento de consumo ultrarreducido llamado *modo de hibernación*. Cuando se opera en el modo de hibernación, todos los demás sistemas y dispositivos se desconectan de forma segura.

Puede accederse al modo de hibernación de cualquiera de las formas siguientes:

- Mediante la función Tiempo de hibernación
- Mediante la función Programar modos de energía

Tiempo de hibernación predeterminado de fábrica para este producto en todos los países o regiones	3 días
---	--------

El tiempo que tarda la impresora en pasar al modo de hibernación después de haber realizado una impresión se puede modificar con valores de una hora a un mes.

Notas sobre los productos de equipos de imágenes registrados en la EPEAT:

- El nivel de consumo de energía en espera se produce en modo de hibernación o apagado.
- El producto reducirá automáticamente el consumo de energía a un nivel en espera de ≤ 1 W. La función de espera automática (hibernación o apagado) debe estar activada durante el envío del producto.

Modo de desconexión

Si el producto tiene un modo de desconexión que consume una pequeña cantidad de energía, desconecte el cable de alimentación de la toma eléctrica para detener por completo el consumo de energía del producto.

Consumo total de energía

En determinadas ocasiones, puede ser útil estimar el consumo total de energía. Ya que el consumo de energía se proporciona en vatios, deberá multiplicar el consumo de energía por el tiempo que el dispositivo está activo en cada uno de los modos. El consumo total de energía será la suma del consumo en cada uno de los modos.

Información medioambiental

Lea detenidamente esta sección. Le ayudará a reducir su impacto en el medio ambiente, además de a ahorrar en costes.

Ahorro de papel

- 1 La función automática de impresión a doble cara le permite imprimir ambos lados del papel automáticamente sin necesidad de darle la vuelta de forma manual. Si el dispositivo incluye la función de impresión a doble cara automática, configure los valores de impresión en el equipo para imprimir de forma automática a doble cara. Utilice la función de impresión a doble cara automática en este dispositivo siempre que sea posible.
- 2 Mediante la impresión en papel reciclado y papel fino de 64 g/m² que cumplan con la norma EN 12281:2002 y otros estándares de calidad similares, puede reducir el impacto en el medio ambiente.

Ahorro de energía

El programa ENERGY STAR® es un sistema voluntario para promover el desarrollo y la compra de modelos de mayor eficacia energética, lo que ayuda a minimizar el impacto medioambiental. Los productos que cumplen los exigentes requisitos del programa ENERGY STAR, que ofrece beneficios medioambientales y de consumo de energía, pueden llevar el logotipo ENERGY STAR siempre que se hayan registrado en un programa ENERGY STAR.

Conformidad con las directivas de la Comunidad Europea (CE)

Este producto cumple con los requisitos de protección de las directivas 2014/30/UE, 2014/35/UE y 2011/65/UE, según las enmiendas de (UE) 2015/863, sobre la aproximación y armonización de las leyes de los estados miembros en relación con la compatibilidad electromagnética y seguridad de equipos eléctricos diseñados para su uso dentro de ciertos límites de voltaje, equipos de radio y de terminales de telecomunicaciones y en las restricciones de uso de ciertas sustancias peligrosas en equipos eléctricos y electrónicos.

Este producto cumple con los límites de EN 55032 para Clase A y los requisitos de seguridad de EN 62368-1.

Aviso de interferencia de radio

Advertencia

Este producto cumple los requisitos sobre emisiones de los límites EN 55032 Clase A y los requisitos de inmunidad de EN 55035. Este producto no debe utilizarse en entornos residenciales y domésticos.

Se trata de un producto de Clase A. En un entorno doméstico, es posible que este producto cause interferencias de radiofrecuencia. Si se produjera esta situación, el usuario deberá tomar las medidas necesarias.

Índice

A

acceso a la placa del controlador 144
activación de Wi-Fi Direct 84
activación del puerto USB 133
actualización de firmware 154
adición de contactos 15
adición de grupos 15
admitidas, unidades flash 30
agregar opciones de hardware controlador de impresión 153
agregar opciones internas controlador de impresión 153
ahorro de suministros 102
AirPrint
 uso 28
ajuste de intensidad del tóner 140
ajuste del brillo
 pantalla 101
alimentador manual
 carga 20
alimentador multiuso
 carga 19
anulación de enlace de bandejas 22
añadir impresoras a un equipo 152
atasco de papel en el alimentador multiuso 109
atasco de papel en la bandeja estándar 109
atasco de papel en la puerta A 105
atasco de papel en las bandejas 105
atasco de papel, eliminar en la bandeja estándar 109
atascos
 cómo evitar 103
 localización de zonas de atasco 104
 ubicaciones 104
atascos de papel
 cómo evitar 103
atascos de papel, borrado en el alimentador manual 110

atascos, borrado
 en el alimentador manual 110
avisos 155, 159, 160
avisos sobre emisiones 155

B

bandejas
 carga 17
 desenlace 22
 enlace 22
 instalación 150
borrado de la memoria desde el disco duro de la impresora 78
borrado de la memoria del disco duro de la impresora 78, 79
 borrar 78
borrado de memoria de la impresora 78, 79
brillo de la pantalla
 ajustando 101

C

cambio de los valores de los puertos de la impresora tras instalar un ISP 85
carga de bandejas 17
carga del alimentador manual 20
carga del alimentador multiuso 19
cartucho de tóner
 solicitud 87
 sustitución 88
cartulina
 carga 19
codificar
 disco duro de la impresora 79
comprobación de la conectividad de la impresora 135
comprobación del estado de suministros y piezas 87
conectando a una red inalámbrica
 uso del método de botones de comando 82
 uso del método de PIN 82
conectividad de la impresora comprobación 135

conexión de cables 10
conexión de la impresora a una red inalámbrica 81
conexión de un dispositivo móvil a la impresora 84
conexión de un equipo a la impresora 84
configuración de alertas de e-mail 81
configuración de notificaciones de suministros 87
configuración de Wi-Fi Direct 83
configuración del correo electrónico 132
configuración del papel Universal 17
configuración del servidor SMTP 132
configuración del tamaño de papel 17
configuración del tipo de papel 17
consumible de un fabricante distinto al de la impresora 135
consumibles
 ahorro 102
contacto con el distribuidor 143
contactos
 adición 15
 edición 16
 eliminación 16
contactos, edición 16
contadores del uso de consumibles
 restablecer 100
contenedor de tóner de desecho
 sustitución 90
contenido de la corrección de color 141
controlador de impresión
 instalación 151
 opciones de hardware, agregar 153
Corrección de color manual 141
corrección de color manual aplicación 141

correo electrónico, alertas
configuración 81
creación de carpetas
para marcadores 15
creación de marcadores 14

D

declaración de volatilidad 79
densidad de impresión
desigual 123
desactivación de la red Wi-Fi 85
disco duro de la impresora
codificar 79
instalación 148
distribuidor
contacto 143
documentos, impresión
desde un equipo 28

E

Eco Mode
compresión de datos 101
el tóner se difumina
fácilmente 122
eliminación de atasco de papel
en el alimentador multiuso 109
en el fusor 105
en la unidad de impresión a
doble cara 105
en las bandejas 105
por debajo del fusor 105
eliminación de atascos
en la bandeja estándar 109
eliminación de contactos 16
eliminación de grupos 16
eliminación de un atasco
en el alimentador multiuso 109
en el fusor 105
en la unidad de impresión a
doble cara 105
en las bandejas 105
por debajo del fusor 105
enlace de bandejas 22
enlace de bandejas, no
funciona 138
envío de la impresora 101
equipo
conexión a la impresora 84
espacio alrededor de la
impresora 8
estado de la impresora 11

estado de las piezas
comprobación 87
estado de suministros
comprobación 87
exportación de un archivo de
configuración
mediante Embedded Web
Server 153

F

firmware, actualización 154
Flash defectuoso detectado 135
Flash sin formato detectado 135
formatos de archivo
admitidos 30

G

grupos
adición 15
edición 16
eliminación 16
grupos, edición 16

H

humedad alrededor de la
impresora 158

I

iconos en la pantalla de inicio
mostrar 14
imágenes en negro o colores
sólidos 121
imágenes o texto cortado 121
importación de un archivo de
configuración
mediante Embedded Web
Server 153
impresión
con Wi-Fi Direct 29
desde un dispositivo
móvil 28, 29
desde un equipo 28
desde una unidad flash 29
impresión confidencial,
trabajos 31
lista de directorios 32
lista de muestra de fuentes 32
Página de valores de menú 77
repetir trabajos de impresión 31
reserva de trabajos de
impresión 31

trabajos en espera 31
verificar trabajos de
impresión 31
impresión confidencial, trabajos
configuración 31
impresión desde un equipo 28
impresión desde una unidad
flash 29
impresión lenta 128
impresión sesgada 120
impresión torcida 120
impresora
envío 101
impresora, configuraciones 9
inalámbrica, red 81
indicador
descripción del estado 11
información de seguridad 6, 7
informes de la impresora
visualización 81
instalación de bandejas 150
instalación de opciones
disco duro de la impresora 148
instalación de una tarjeta
opcional 146
instalación del controlador de
impresión 151
instalación del software de la
impresora 151
Intensidad del tóner
ajustando 140

K

kit de imagen
solicitud 87
sustitución 93
kit de mantenimiento del fusor
solicitud 87

L

la impresión clasificada no
funciona 137
la impresora no responde 131
limpieza
exterior de la impresora 86
interior de la impresora 86
limpieza de la impresora 86
limpieza de la pantalla táctil 86
líneas horizontales blancas 125
líneas horizontales oscuras 123

lista de directorios
 impresión 32
 lista de muestra de fuentes
 impresión 32
 localización de la ranura de
 seguridad 78
 los documentos confidenciales
 no se imprimen 127
 los documentos en espera no se
 imprimen 127
 luz del botón de encendido
 descripción del estado 11

M

marcadores
 creando 14
 crear carpetas para 15
 memoria de impresora
 borrar 78
 mensajes de la impresora
 consumible de un fabricante
 distinto al de la impresora 135
 Flash defectuoso
 detectado 135
 Flash sin formato
 detectado 135
 No hay suficiente espacio en
 memoria flash para
 recursos 135
 Sustituya el cartucho, la región
 de la impresora no
 coincide 135
 menú
 802.1x 65
 Accesibilidad 39
 Acerca de esta impresora 44
 Administrar permisos 69
 Ayuda 76
 Borrar arch. datos tempor. 74
 Borrar fuera de servicio 43
 Calidad 47
 Codificación de disco 74
 Configuración 46
 Configuración de bandeja 54
 Configuración de impresión
 confidencial 73
 Configuración HTTP/FTP 66
 Configuración LPD 65
 Configuración universal 54
 Cuentas locales 70
 Descripción general de la
 red 57

Dispositivo 76
 Eco Mode 35
 Ethernet 60
 Gestión de la alimentación 38
 HTML 52
 Iconos de la pantalla de inicio
 visibles 43
 Imagen 53
 Impresión 76
 Imprimir desde unidad flash 55
 Inalámbrico 57
 IPSec 64
 Menú de configuración 40
 Notificaciones 36
 Página de valores de menú 75
 Panel del operador remoto 35
 PCL 51
 PDF 50
 PostScript 50
 Preferencias 34
 Presentación 44
 Programar dispositivos USB 70
 Recopilación de datos
 anónimos 39
 Red 76
 Registro de auditoría de
 seguridad 70
 Restaurar los valores
 predeterminados de
 fábrica 40
 Restricciones de inicio de
 sesión 73
 Restringir acceso a la red
 externa 68
 Seguimiento trab. 48
 SNMP 63
 Solución de problemas 77
 Soluciones - Configuración
 LDAP 74
 TCP/IP 61
 ThinPrint 67
 Tipos de papel 55
 USB 67
 Varios 75
 Wi-Fi Direct 68
 XPS 49
 menús impresora 33
 método de botones de
 comando 82
 modo de evitar atascos de
 papel 103

Modo de hibernación
 compresión de datos 101
 modo de suspensión
 compresión de datos 101
 modos de ahorro de energía
 compresión de datos 101
 mostrar iconos en la pantalla de
 inicio 14
 móvil, dispositivo
 conexión a la impresora 84
 impresión desde 28, 29

N

niveles de emisión de ruidos 155
 No hay suficiente espacio en
 memoria flash para recursos 135
 no se puede abrir Embedded
 Web Server 134
 no se puede leer la unidad flash
 solución de problemas de
 impresión 133
 no volátil, memoria 79
 borrar 78
 notificaciones de suministros
 configuración 87
 número de identificación
 personal, método 82

O

opciones de hardware
 bandejas 150
 opciones de hardware, agregar
 controlador de impresión 153
 opciones internas
 disco duro de la impresora 144
 tarjeta de firmware 144
 tarjeta de memoria 144
 opciones internas, agregar
 controlador de impresión 153

P

Página de valores de menú
 impresión 77
 Páginas de prueba de la calidad
 de impresión 77
 pantalla de inicio
 mostrar iconos 14
 personalizar 14
 uso 13
 pantalla táctil
 limpieza 86

papel con cabecera
 carga 19, 20
 papel Universal
 configuración 17
 pesos de papel admitidos 26
 placa del controlador
 acceso 144
 Preguntas más frecuentes sobre
 la impresión en color 141
 protección de la memoria de la
 impresora 79
 Puerto Ethernet 10
 Puerto USB 10
 activación 133
 puertos de la impresora 10

R

ranura de seguridad
 localización 78
 red inalámbrica
 conexión de la impresora al 81
 Wi-Fi, configuración
 protegida 82
 red Wi-Fi
 desactivación 85
 repetición de defectos de
 impresión 127
 repetir trabajos de impresión 31
 restablecimiento de los
 contadores de uso de
 consumibles 100
 restauración de los valores
 predeterminados de fábrica 79

S

selección de una ubicación para
 la impresora 8
 servidor de correo electrónico
 configuración 132
 servidor SMTP
 configuración 132
 sobres
 carga 19, 20
 software de la impresora
 instalación 151
 solicitud
 kit de mantenimiento del
 fusor 87
 solicitud de suministros
 cartucho de tóner 87

contenedor de tóner de
 desecho 87
 kit de imagen 87
 solicitud de un contenedor de
 tóner de desecho 87
 solicitud de un kit de imagen
 negro 87
 solicitud de un kit de imagen
 negro y color 87
 solución de problemas
 la impresora no responde 131
 no se puede abrir Embedded
 Web Server 134
 Preguntas más frecuentes
 sobre la impresión en
 color 141
 solución de problemas de
 calidad de impresión
 colores que faltan 119
 curvatura del papel 137
 densidad de impresión
 desigual 123
 el tóner se difumina
 fácilmente 122
 fondo de color o grisáceo 116
 imágenes "fantasma" en las
 impresiones 115
 imágenes en negro o colores
 sólidos 121
 imágenes o texto cortado 121
 impresión clara 117
 impresión moteada y
 puntos 119
 impresión oscura 113
 impresión sesgada 120
 impresión torcida 120
 la impresión aparece
 tintada 143
 líneas blancas verticales 126
 líneas horizontales blancas 125
 líneas horizontales oscuras 123
 líneas oscuras verticales 124
 páginas blancas 113
 Páginas en blanco 113
 repetición de defectos de
 impresión 127
 solución de problemas de
 impresión
 atascos de papel
 frecuentes 139
 el sobre se cierra al
 imprimir 136

enlace de bandejas, no
 funciona 138
 impresión lenta 128
 la impresión clasificada no
 funciona 137
 las páginas atascadas no se
 vuelven a imprimir 140
 los documentos confidenciales
 u otro tipo de trabajos en
 espera no se imprimen 127
 márgenes incorrectos 116
 no se imprimen los trabajos de
 impresión 130
 no se puede leer la unidad
 flash 133
 trabajo impreso desde la
 bandeja incorrecta 132
 trabajo imprimido con el papel
 incorrecto 132
 solución de problemas, calidad
 de impresión
 colores que faltan 119
 curvatura del papel 137
 densidad de impresión
 desigual 123
 fondo de color o grisáceo 116
 imágenes "fantasma" en las
 impresiones 115
 imágenes en negro o colores
 sólidos 121
 impresión clara 117
 impresión moteada y
 puntos 119
 impresión oscura 113
 impresión sesgada 120
 impresión torcida 120
 la impresión aparece
 tintada 143
 líneas blancas verticales 126
 líneas horizontales blancas 125
 líneas horizontales oscuras 123
 líneas oscuras verticales 124
 páginas blancas 113
 Páginas en blanco 113
 repetición de defectos de
 impresión 127
 sustitución de suministros
 cartucho de tóner 88
 contenedor de tóner de
 desecho 90
 kit de imagen negro 93
 kit de imagen negro y color 93

Sustituya el cartucho, la región de la impresora no coincide 135

T

tamaños de papel soportados 23
tarjeta opcional instalación 146
temperatura alrededor de la impresora 8, 158
tipos permitidos de papel 25
trabajos de impresión almacenamiento 31
trabajos de impresión no impresos 130
trabajos en espera 31
traslado de la impresora 100

U

ubicación de la impresora selección 8
unidad flash impresión desde 29
uso de la pantalla de inicio 13
uso del panel de control visor de la pantalla táctil 11

V

valores de la impresora restauración de valores predeterminados 79
valores de los puertos de la impresora cambio 85
valores medioambientales 101
valores predeterminados de fábrica restauración 79
verificar trabajos de impresión 31
visualización de informes 81
volátil, memoria 79 borrar 78

W

Wi-Fi, configuración protegida red inalámbrica 82
Wi-Fi Direct activación 84 configuración 83 impresión desde un dispositivo móvil 29

Z

zócalo del cable de alimentación 10