

Pikaopas

Kopio

Kopioiminen

- 1 Aseta alkuperäinen asiakirja automaattisen asiakirjansyöttölaitteen lokeroon tai skannaustasolle.

Huomautus: Vältä kuvan leikkautuminen varmistamalla, että alkuperäinen asiakirja ja kopiopaperi ovat saman kokoisia.

- 2 Kosketa aloitusnäytön **Kopio**-painiketta ja määritä sitten kopioiden määrä.

Määritä tarvittaessa kopiointiasetukset.

- 3 Kopioi asiakirja.

Huomautus: Voit tehdä pikakopion valitsemalla aloitusnäytössä



Paperin molemmille puolille kopioiminen

- 1 Aseta alkuperäinen asiakirja automaattisen asiakirjansyöttölaitteen lokeroon tai skannaustasolle.
- 2 Valitse aloitusnäytössä **Kopio** > **Sivut**.
- 3 Valitse **1-puolinen 2-puoliseksi** tai **2-puolinen 2-puoliseksi**.
- 4 Kopioi asiakirja.

Useiden sivujen kopioiminen yhdelle arkille

- 1 Aseta alkuperäinen asiakirja automaattisen asiakirjansyöttölaitteen lokeroon tai skannaustasolle.
- 2 Valitse aloitusnäytössä **Kopio** > **Sivuja/arkki**.
- 3 Sääda asetuksia.
- 4 Kopioi asiakirja.

S.posti

Sähköpostin SMTP-asetusten määrittäminen

Määritä SMTP (Simple Mail Transfer Protocol) -asetukset, jotta voit lähettää skannatun asiakirjan sähköpostitse. Asetukset vaihtelevat sähköpostipalveluntarjoajan mukaan.

Ennen kuin aloitat, varmista että tulostin on yhteydessä verkkoon ja verkko on yhteydessä Internetiin.

Embedded Web Serverin käyttäminen

- 1 Avaa selain ja kirjoita tulostimen IP-osoite selaimen osoitekenttään.

Huomautuksia:

- Tulostimen IP-osoite näkyy sen tulostimen päänäytössä. IP-osoite on neljä pisteillä erotettua numerosarjaa, kuten 123.123.123.123.
- Jos käytät välityspalvelinta, poista se tilapäisesti käytöstä, jotta verkkosivu latautuu oikein.

- 2 Valitse **Asetukset** > **Sähköposti**.

- 3 Määritä asetukset Sähköpostiasetukset-osassa.

Huomautuksia:

- Katso lisätietoja salasanasta [sähköpostipalveluntarjoajien luettelosta](#).
- Jos sähköpostipalveluntarjoaja ei ole luettelossa, kysy asetukset suoraan palveluntarjoajalta.

- 4 Valitse **Tallenna**.

Tulostimen Asetukset-valikon käyttäminen

- 1 Valitse aloitusnäytössä **Asetukset** > **Sähköposti** > **Sähköpostiasetukset**.

- 2 Määritä asetukset.

Huomautuksia:

- Katso lisätietoja salasanasta [sähköpostipalveluntarjoajien luettelosta](#).
- Jos sähköpostipalveluntarjoaja ei ole luettelossa, kysy asetukset suoraan palveluntarjoajalta.

Sähköpostipalveluntarjoajat

- [AOL Mail](#)
- [Comcast Mail](#)
- [Gmail](#)
- [iCloud Mail](#)
- [Mail.com](#)
- [NetEase Mail \(mail.126.com\)](#)
- [NetEase Mail \(mail.163.com\)](#)
- [NetEase Mail \(mail.yeah.net\)](#)
- [Outlook Live tai Microsoft 365](#)
- [QQ Mail](#)
- [Sina Mail](#)
- [Sohu Mail](#)
- [Yahoo! Mail](#)
- [Zoho Mail](#)

Huomautuksia:

- Jos havaitset virheitä käyttäessäsi tässä mainittuja asetuksia, ota yhteys sähköpostipalveluntarjoajaan.
- Jos sähköpostipalveluntarjoaja ei ole luettelossa, ota yhteys suoraan palveluntarjoajaan.

AOL Mail

Asetus	Arvo
Primary SMTP Gateway (Ensisijainen SMTP-yhdyskäytävä)	smtp.aol.com
Primary SMTP Gateway Port (Ensisijaisen SMTP-yhdyskäytävän portti)	587
Käytä SSL- tai TLS-suojausta	Pakollinen
Edellytä luotettua varmennetta	Ei käytössä
Reply Address (Vastausosoite)	Sähköpostiosoitteesi
SMTP Server Authentication (SMTP-palvelimen todennus)	Kirjautuminen/tavallinen
Laitteeseen perustuva s-posti	Käytä laitteen SMTP-valtuuksia
Laittekäyttäjätunnus	Sähköpostiosoitteesi

Asetus	Arvo
Laitesalasana	Sovelluksen salasana Huomautus: Luo sovelluksen salasana siirtymällä AOL Account Security -sivulle, kirjautumalla tilillesi ja valitsemalla Generate app password .

Comcast Mail

Asetus	Arvo
Primary SMTP Gateway (Ensimmäinen SMTP-yhdyskäyttövä)	smtp.comcast.net
Primary SMTP Gateway Port (Ensimmäisen SMTP-yhdyskäytävän portti)	587
Käytä SSL- tai TLS-suojauksia	Pakollinen
Edellyttävä varmennetta	Ei käytössä
Reply Address (Vastausosoite)	Sähköpostiosoitteesi
SMTP Server Authentication (SMTP-palvelimen todennus)	Kirjautuminen/tavallinen
Laitteeseen perustuva s-posti	Käytä laitteen SMTP-valtuuksia
Laitteikäyttäjätunnus	Sähköpostiosoitteesi
Laitesalasana	Tilin salasana

Huomautus: Varmista, että muiden valmistajien käytön suojausasetus on käytössä tililläsi. Lisätietoja on [Comcast Xfinity Connect -ohjesivulla](#).

Gmail™

Huomautus: Varmista, että kaksivaiheinen vahvistus on käytössä Google-tililläsi. Ota kaksivaiheinen vahvistus käyttöön siirtymällä [Google Account Security](#) -tilille, kirjautumalla tilillesi ja valitsemalla Signing in to Google -osassa **2-Step Verification**.

Asetus	Arvo
Primary SMTP Gateway (Ensimmäinen SMTP-yhdyskäyttövä)	smtp.gmail.com
Primary SMTP Gateway Port (Ensimmäisen SMTP-yhdyskäytävän portti)	587

Asetus	Arvo
Käytä SSL- tai TLS-suojauksia	Pakollinen
Edellyttävä luotettua varmennetta	Ei käytössä
Reply Address (Vastausosoite)	Sähköpostiosoitteesi
SMTP Server Authentication (SMTP-palvelimen todennus)	Kirjautuminen/tavallinen
Laitteeseen perustuva s-posti	Käytä laitteen SMTP-valtuuksia
Laitteikäyttäjätunnus	Sähköpostiosoitteesi
Laitesalasana	Sovelluksen salasana Huomautuksia: <ul style="list-style-type: none"> Luo sovelluksen salasana siirtymällä Google Account Security -tilille, kirjautumalla tilillesi ja valitsemalla Signing in to Google -kohdassa App passwords. App passwords näkyy ainoastaan, jos kaksiosainen vahvistus on käytössä.

iCloud Mail

Huomautus: Varmista, että kaksivaiheinen vahvistus on käytössä tililläsi.

Asetus	Arvo
Primary SMTP Gateway (Ensimmäinen SMTP-yhdyskäyttövä)	smtp.mail.me.com
Primary SMTP Gateway Port (Ensimmäisen SMTP-yhdyskäytävän portti)	587
Käytä SSL- tai TLS-suojauksia	Pakollinen
Edellyttävä luotettua varmennetta	Ei käytössä
Reply Address (Vastausosoite)	Sähköpostiosoitteesi
SMTP Server Authentication (SMTP-palvelimen todennus)	Kirjautuminen/tavallinen

Asetus	Arvo
Laitteeseen perustuva s-posti	Käytä laitteen SMTP-valtuuksia
Laitteikäyttäjätunnus	Sähköpostiosoitteesi
Laitesalasana	Sovelluksen salasana Huomautus: Luo sovelluksen salasana siirtymällä iCloud Account Management -sivulle, kirjautumalla tilillesi ja valitsemalla Security-kohdassa Generate Password .

Mail.com

Asetus	Arvo
Primary SMTP Gateway (Ensimmäinen SMTP-yhdyskäyttövä)	smtp.mail.com
Primary SMTP Gateway Port (Ensimmäisen SMTP-yhdyskäytävän portti)	587
Käytä SSL- tai TLS-suojauksia	Pakollinen
Edellyttävä luotettua varmennetta	Ei käytössä
Reply Address (Vastausosoite)	Sähköpostiosoitteesi
SMTP Server Authentication (SMTP-palvelimen todennus)	Kirjautuminen/tavallinen
Laitteeseen perustuva s-posti	Käytä laitteen SMTP-valtuuksia
Laitteikäyttäjätunnus	Sähköpostiosoitteesi
Laitesalasana	Tilin salasana

NetEase Mail (mail.126.com)

Huomautus: Varmista, että SMTP-palvelu on käytössä tililläsi. Ota palvelu käyttöön valitsemalla NetEase Mail -aloitussivulla **Settings > POP3/SMTP/IMAP** ja ottamalla käyttöön joko **IMAP/SMTP service** tai **POP3/SMTP service**.

Asetus	Arvo
Primary SMTP Gateway (Ensimmäinen SMTP-yhdyskäyttövä)	smtp.126.com
Primary SMTP Gateway Port (Ensimmäisen SMTP-yhdyskäytävän portti)	465
Käytä SSL- tai TLS-suojauksia	Pakollinen
Edellyttävä luotettua varmennetta	Ei käytössä

Asetus	Arvo
Reply Address (Vastausosoite)	Sähköpostiosoitteesi
SMTP Server Authentication (SMTP-palvelimen todennus)	Kirjautuminen/tavallinen
Laitteeseen perustuva s-posti	Käytä laitteen SMTP-valtuuksia
Laitteikäyttäjätunnus	Sähköpostiosoitteesi
Laitesalasana	Valtuutussalasana Huomautus: Saat valtuutussalasanan, kun IMAP/SMTP service tai POP3/SMTP service on käytössä.

NetEase Mail (mail.163.com)

Huomautus: Varmista, että SMTP-palvelu on käytössä tililläsi. Ota palvelu käyttöön valitsemalla NetEase Mail -aloitussivulla **Settings > POP3/SMTP/IMAP** ja ottamalla käyttöön joko **IMAP/SMTP service** tai **POP3/SMTP service**.

Asetus	Arvo
Primary SMTP Gateway (Ensimmäinen SMTP-yhdyskäytävä)	smtp.163.com
Primary SMTP Gateway Port (Ensimmäisen SMTP-yhdyskäytävän portti)	465
Käytä SSL- tai TLS-suojauksia	Pakollinen
Edellyttävä varmennus	Ei käytössä
Reply Address (Vastausosoite)	Sähköpostiosoitteesi
SMTP Server Authentication (SMTP-palvelimen todennus)	Kirjautuminen/tavallinen
Laitteeseen perustuva s-posti	Käytä laitteen SMTP-valtuuksia
Laitteikäyttäjätunnus	Sähköpostiosoitteesi
Laitesalasana	Valtuutussalasana Huomautus: Saat valtuutussalasanan, kun IMAP/SMTP service tai POP3/SMTP service on käytössä.

NetEase Mail (mail.yeah.net)

Huomautus: Varmista, että SMTP-palvelu on käytössä tililläsi. Ota palvelu käyttöön valitsemalla NetEase Mail -aloitussivulla **Settings > POP3/SMTP/IMAP** ja ottamalla käyttöön joko **IMAP/SMTP service** tai **POP3/SMTP service**.

Asetus	Arvo
Primary SMTP Gateway (Ensimmäinen SMTP-yhdyskäytävä)	smtp.yeah.net
Primary SMTP Gateway Port (Ensimmäisen SMTP-yhdyskäytävän portti)	465
Käytä SSL- tai TLS-suojauksia	Pakollinen
Edellyttävä varmennus	Ei käytössä
Reply Address (Vastausosoite)	Sähköpostiosoitteesi
SMTP Server Authentication (SMTP-palvelimen todennus)	Kirjautuminen/tavallinen
Laitteeseen perustuva s-posti	Käytä laitteen SMTP-valtuuksia
Laitteikäyttäjätunnus	Sähköpostiosoitteesi
Laitesalasana	Valtuutussalasana Huomautus: Saat valtuutussalasanan, kun IMAP/SMTP service tai POP3/SMTP service on käytössä.

Outlook Live tai Microsoft 365

Nämä asetukset koskevat sähköpostitoimialueita outlook.com ja hotmail.com e-mail sekä Microsoft 365 -tilejä.

Asetus	Arvo
Primary SMTP Gateway (Ensimmäinen SMTP-yhdyskäytävä)	smtp.office365.com
Primary SMTP Gateway Port (Ensimmäisen SMTP-yhdyskäytävän portti)	587
Käytä SSL- tai TLS-suojauksia	Pakollinen
Edellyttävä varmennus	Ei käytössä
Reply Address (Vastausosoite)	Sähköpostiosoitteesi

Asetus	Arvo
SMTP Server Authentication (SMTP-palvelimen todennus)	Kirjautuminen/tavallinen
Laitteeseen perustuva s-posti	Käytä laitteen SMTP-valtuuksia
Laitteikäyttäjätunnus	Sähköpostiosoitteesi
Laitesalasana	Tilin salasana tai sovelluksen salasana Huomautuksia: <ul style="list-style-type: none"> Jos kaksivaiheinen vahvistus ei ole käytössä tililläsi, käytä tilin salasanaa. Jos kaksivaiheinen vahvistus on käytössä outlook.com- tai hotmail.com-tililläsi, käytä sovelluksen salasanaa. Luo sovelluksen salasana siirtymällä Outlook Live Account Management -tilille ja kirjautumalla tilillesi.

Huomautus: Lisää asennusvaihtoehtoja Microsoft 365:tä käyttäville yrityksille on [Microsoft 365:n ohjesivulla](#).

QQ Mail

Huomautus: Varmista, että SMTP-palvelu on käytössä tililläsi. Ota palvelu käyttöön valitsemalla QQ Mail -aloitussivulla **Settings > Account**. Ota POP3/IMAP/SMTP/Exchange/CardDAV/CalDAV Service -kohdassa käyttöön joko **POP3/SMTP service** tai **IMAP/SMTP service**.

Asetus	Arvo
Primary SMTP Gateway (Ensimmäinen SMTP-yhdyskäytävä)	smtp.qq.com
Primary SMTP Gateway Port (Ensimmäisen SMTP-yhdyskäytävän portti)	587
Käytä SSL- tai TLS-suojauksia	Pakollinen

Asetus	Arvo
Edellyttä luotettua varmennetta	Ei käytössä
Reply Address (Vastausosoite)	Sähköpostiosoitteesi
SMTP Server Authentication (SMTP-palvelimen todennus)	Kirjautuminen/tavallinen
Laitteeseen perustuva s-posti	Käytä laitteen SMTP-valtuuksia
Laittekäyttäjätunnus	Sähköpostiosoitteesi
Laitesalasana	Valtuutuskoodi Huomautus: Luo valtuutuskoodi valitsemalla QQ Mail -aloitussivulla Settings > Account ja valitsemalla POP3/IMAP/SMTP/Exchange/CardDAV/CalDAV Service -kohdassa Generate authorization code .

Sina Mail

Huomautus: Varmista, että POP3/SMTP-palvelu on käytössä tililläsi. Ota palvelu käyttöön valitsemalla Sina Mail -aloitussivulla **Settings > More settings > User-end POP/IMAP/SMTP** ja ottamalla käyttöön **POP3/SMTP service**.

Asetus	Arvo
Primary SMTP Gateway (Ensisijainen SMTP-yhdyskäytävä)	smtp.sina.com
Primary SMTP Gateway Port (Ensisijaisen SMTP-yhdyskäytävän portti)	587
Käytä SSL- tai TLS-suojausta	Pakollinen
Edellyttä luotettua varmennetta	Ei käytössä
Reply Address (Vastausosoite)	Sähköpostiosoitteesi
SMTP Server Authentication (SMTP-palvelimen todennus)	Kirjautuminen/tavallinen
Laitteeseen perustuva s-posti	Käytä laitteen SMTP-valtuuksia

Asetus	Arvo
Laittekäyttäjätunnus	Sähköpostiosoitteesi
Laitesalasana	Valtuutuskoodi Huomautus: Luo valtuutuskoodi valitsemalla sähköpostin aloitussivulla Settings > More settings > User-end POP/IMAP/SMTP ja ottamalla käyttöön Authorization code status .

Sohu Mail

Huomautus: Varmista, että SMTP-palvelu on käytössä tililläsi. Ota palvelu käyttöön valitsemalla Sohu Mail -aloitussivulla **Options > Settings > POP3/SMTP/IMAP** ja ottamalla käyttöön joko **IMAP/SMTP service** tai **POP3/SMTP service**.

Asetus	Arvo
Primary SMTP Gateway (Ensisijainen SMTP-yhdyskäytävä)	smtp.sohu.com
Primary SMTP Gateway Port (Ensisijaisen SMTP-yhdyskäytävän portti)	465
Käytä SSL- tai TLS-suojausta	Pakollinen
Edellyttä luotettua varmennetta	Ei käytössä
Reply Address (Vastausosoite)	Sähköpostiosoitteesi
SMTP Server Authentication (SMTP-palvelimen todennus)	Kirjautuminen/tavallinen
Laitteeseen perustuva s-posti	Käytä laitteen SMTP-valtuuksia
Laittekäyttäjätunnus	Sähköpostiosoitteesi
Laitesalasana	Riippumaton salasana Huomautus: Saat riippumattoman salasanan, kun IMAP/SMTP service tai POP3/SMTP service on käytössä.

Yahoo! Mail

Asetus	Arvo
Primary SMTP Gateway (Ensisijainen SMTP-yhdyskäytävä)	smtp.mail.yahoo.com
Primary SMTP Gateway Port (Ensisijaisen SMTP-yhdyskäytävän portti)	587
Käytä SSL- tai TLS-suojausta	Pakollinen
Edellyttä luotettua varmennetta	Ei käytössä
Reply Address (Vastausosoite)	Sähköpostiosoitteesi
SMTP Server Authentication (SMTP-palvelimen todennus)	Kirjautuminen/tavallinen
Laitteeseen perustuva s-posti	Käytä laitteen SMTP-valtuuksia
Laittekäyttäjätunnus	Sähköpostiosoitteesi
Laitesalasana	Sovelluksen salasana Huomautus: Luo sovelluksen salasana siirtymällä Yahoo Account Security -sivulle, kirjautumalla tilillesi ja valitsemalla Generate app password .

Zoho Mail

Asetus	Arvo
Primary SMTP Gateway (Ensisijainen SMTP-yhdyskäytävä)	smtp.zoho.com
Primary SMTP Gateway Port (Ensisijaisen SMTP-yhdyskäytävän portti)	587
Käytä SSL- tai TLS-suojausta	Pakollinen
Edellyttä luotettua varmennetta	Ei käytössä
Reply Address (Vastausosoite)	Sähköpostiosoitteesi

Asetus	Arvo
SMTP Server Authentication (SMTP-palvelimen todennus)	Kirjautuminen/tavallinen
Laitteeseen perustuva s-posti	Käytä laitteen SMTP-valtuuksia
Laitekäyttäjätunnus	Sähköpostiosoitteesi
Laitesalasana	Tilin salasana tai sovelluksen salasana Huomautuksia: <ul style="list-style-type: none"> Jos kaksivaiheinen vahvistus ei ole käytössä tililläsi, käytä tilin salasanaa. Jos kaksivaiheinen vahvistus on käytössä tililläsi, käytä sovelluksen salasanaa. Luo sovelluksen salasana siirtymällä Zoho Mail Account Security -sivulle, kirjautumalla tilillesi ja valitsemalla Application-Specific Passwords -kohdassa Generate New Password.

Sähköpostin lähettäminen

Varmista ennen aloittamista, että SMTP-asetukset on määritetty. Lisätietoja on kohdassa "[Sähköpostin SMTP-asetusten määrittäminen](#)" sivulla 1.

- 1 Aseta alkuperäinen asiakirja automaattiseen asiakirjansyöttölaitteen lokeroon tai skannaustasolle.
- 2 Valitse aloitusnäytöstä kohta **Sähköposti** ja anna sitten tarvittavat tiedot.
- 3 Määritä tarvittaessa skannausasetukset.
- 4 Lähetä sähköposti.

Skannaaminen

Skannaaminen tietokoneeseen

Varmista ennen aloittamista, että tietokone ja tulostin on yhdistetty samaan verkkoon

Huomautus: Varmista, että tulostin on lisätty tietokoneeseen. Lisätietoja on kohdassa "[Tulostimien lisääminen tietokoneeseen](#)" sivulla 12.

- 1 Aseta alkuperäinen asiakirja automaattiseen asiakirjansyöttölaitteeseen tai skannaustasolle.
- 2 Avaa tietokoneessa **Windowsin faksi ja skannaus**.
- 3 Valitse Lähde-valikosta skannerilähde.
- 4 Muuta tarvittaessa tulostusasetuksia.
- 5 Skannaa asiakirja.

Macintosh-käyttäjät:

Huomautus: Varmista, että tulostin on lisätty tietokoneeseen. Lisätietoja on kohdassa "[Tulostimien lisääminen tietokoneeseen](#)" sivulla 12.

- 1 Aseta alkuperäinen asiakirja automaattiseen asiakirjansyöttölaitteeseen tai skannaustasolle.
- 2 Tee tietokoneessa jompikumpi seuraavista:
 - Avaa **Kuvansiirtäjä**.
 - Avaa **Tulostimet ja skannerit** ja valitse tulostin. Valitse **Skannaa > Avaa skanneri**.
- 3 Tee Skanneri-ikkunassa yksi tai useampi seuraavista:
 - Valitse, mihin haluat tallentaa skannatun asiakirjan.
 - Valitse alkuperäisen asiakirjan kokoko.
 - Skannaa automaattisesta asiakirjansyöttölaitteesta valitsemalla Skannaa-valikosta **Asiakirjansyöttölaite** tai ota käyttöön **Käytä dokumentin syöttölaitetta**.
 - Määritä tarvittaessa skannausasetukset.
- 4 Valitse **Skannaa**.

Faksa

Tulostimen asentaminen faksaamista varten

Faksitoiminnon määrittäminen analogisen faksin avulla

Huomautuksia:

- Kaikki yhteydenmuodostusmenetelmät eivät ole käytettävissä kaikissa maissa tai kaikilla alueilla.
- Jos faksitoiminto on otettu käyttöön mutta sitä ei ole asennettu kokonaan, merkkivalo saattaa vilkkua punaisena.
- Jos käytössä ei ole TCP/IP-ympäristöä, määritä faksin asetukset ohjauspaneelin avulla.

Varoitus – vauriot mahdollisia: Vältä tietojen menetys tai tulostimen toimintahäiriö olemalla koskettamatta kaapeleita tai kuvassa näkyvää tulostimen osaa faksin lähettämisen tai vastaanottamisen aikana.



Tulostimen Asetukset-valikon käyttäminen

- 1 Valitse aloitusnäytössä **Asetukset > Faksi > Faksiasetukset > Yleiset faksiasetukset**.
- 2 Määritä asetukset.

Embedded Web Serverin käyttäminen

- 1 Avaa selain ja kirjoita tulostimen IP-osoite selaimen osoitekenttään.

Huomautuksia:

- Tulostimen IP-osoite näkyy päänäytössä. IP-osoite on neljä pisteillä erotettua numerosarjaa, kuten 123.123.123.123.
- Jos käytät välityspalvelinta, poista se tilapäisesti käytöstä, jotta verkkosivu latautuu oikein.

- 2 Valitse **Asetukset > Faksi > Faksiasetukset > Yleiset faksiasetukset**.
- 3 Määritä asetukset.
- 4 Ota muutokset käyttöön.

Faksitoiminnon määrittäminen faksipalvelimen avulla

Huomautuksia:

- Tällä toiminnolla voit lähettää faksiviestejä faksipalveluntarjoajalle, joka tukee vastaanottoa sähköpostiin.
- Toiminto tukee ainoastaan lähteviä faksiviestejä. Jotta voit vastaanottaa fakseja, varmista että tulostimeen on määritetty laitepohjainen faksi, kuten analoginen faksi, etherFAX tai FoIP (Fax over IP).

- 1 Avaa selain ja kirjoita tulostimen IP-osoite selaimen osoitekenttään.

Huomautuksia:

- Tulostimen IP-osoite näkyy päänäytössä. IP-osoite on neljä pisteillä erotettua numerosarjaa, kuten 123.123.123.123.
- Jos käytät välityspalvelinta, poista se tilapäisesti käytöstä, jotta verkkosivu latautuu oikein.

- 2 Valitse **Asetukset > Faksi**.
- 3 Valitse Faksitila-valikosta **Faksipalvelin** ja valitse **Tallenna**.
- 4 Valitse **Faksin pikavalintamääritykset**.

- 5 Kirjoita Vastaanottomuoto-kenttään **[#]@myfax.com**, missä **[#]** on faksinumero ja **myfax.com** faksipalveluntarjoajan toimialue.

Huomautuksia:

- Määritä tarvittaessa Vastausosoite-, Aihe- tai Viestikentät.
- Jotta tulostin voi vastaanottaa faksiviestejä, ota käyttöön laitepohjaisten faksien vastaanottoasetus. Varmista, että laitepohjainen faksi on määritetty.

- 6 Valitse **Tallenna**.

- 7 Valitse **Faksipalvelimen sähköpostiasetukset** ja tee jokin seuraavista:

- Ota käyttöön **Käytä SMTP-sähköpostipalvelinta**.

Huomautus: Jos sähköpostin SMTP-asetuksia ei ole määritetty, katso lisätietoja kohdasta "[Sähköpostin SMTP-asetusten määrittäminen](#)" sivulla 1.

- Määritä SMTP-asetukset. Lisätietoja saa sähköpostipalvelun toimittajalta.

- 8 Ota muutokset käyttöön.

Faksin lähettäminen

Huomautus: Varmista, että faksi on määritetty. Lisätietoja on kohdassa [Tulostimen asentaminen faksaamista varten](#).

Ohjauspaneelin käyttäminen

- 1 Aseta alkuperäinen asiakirja automaattisen asiakirjansyöttölaitteen lokeroon tai skannaustasolle.
- 2 Valitse aloitusnäytössä **Faksi** ja anna tarvittavat tiedot. Säädä asetuksia tarvittaessa.
- 3 Lähetä faksi.

Tietokoneen avulla

Varmista ennen kuin aloitat, että faksiohjain on asennettu. Lisätietoja on kohdassa "[Faksiohjaimen asentaminen](#)" sivulla 12.

Windows-käyttäjät:

- 1 Avaa Tulosta-valintaikkuna asiakirjassa, jonka yrität faksata.
- 2 Valitse tulostin ja sitten **Ominaisuudet, Määritykset, Asetukset** tai **Asennus**.

- 3 Valitse **Faksi > Ota faksi käyttöön > Näytä aina asetukset ennen faksaamista** ja kirjoita vastaanottajan numero. Määritä muut faksiasetukset tarpeen mukaan.
- 4 Lähetä faksi.

Macintosh-käyttäjät:

- 1 Kun asiakirja on avattu, valitse **Arkisto > Tulosta**.
- 2 Valitse tulostin, jonka nimen perään on lisätty - **Faksi**.
- 3 Kirjoita Vastaanottaja-kenttään vastaanottajan numero. Määritä muut faksiasetukset tarpeen mukaan.
- 4 Lähetä faksi.

Tulosta

Tulostaminen tietokoneella

Huomautus: Jos käytät tarroja, kortteja tai kirjekuoria, määritä paperikoko ja -laji tulostimessa ennen asiakirjan tulostamista.

- 1 Avaa tulostusvalintaikkuna siinä asiakirjassa, jonka yrität tulostaa.
- 2 Säädä asetuksia tarvittaessa.
- 3 Tulosta asiakirja.

Tulostaminen mobiililaitteesta

Tulostaminen mobiililaitteesta AirPrintin avulla



AirPrint on mobiilitulostusratkaisu, jonka avulla voit tulostaa Apple-laitteista AirPrint-sertifioitua tulostimeen.

Huomautuksia:

- Varmista, että Apple-laite ja tulostin on yhdistetty samaan verkkoon. Jos verkossa on useita langattomia keskittimiä,

varmistaa, että molemmat laitteet on yhdistetty samaan aliverkkoon.



- Tätä sovellusta tukevat vain jotkin Apple-laitteet.

- 1 Valitse asiakirja tiedostonhallinnassa tai avaa yhteensopiva sovellus mobiililaitteessa.
- 2 Napauta jakokuvaketta ja valitse **Tulosta**.
- 3 Valitse tulostin.
Sääda asetuksia tarvittaessa.
- 4 Tulosta asiakirja.

Tulostaminen mobiililaitteesta Wi-Fi Direct®-toiminnon avulla

Wi-Fi Direct® on tulostuspalvelu, jonka avulla voit tulostaa mihin tahansa Wi-Fi Direct -toimintoa tukevaan tulostimeen.

Huomautus: Varmista, että mobiililaitteella on yhdistetty tulostimen langattomaan verkkoon. Lisätietoja on kohdassa "[Mobiililaitteen liittäminen tulostimeen](#)" sivulla 13.

- 1 Avaa yhteensopiva sovellus mobiililaitteesta tai valitse asiakirja tiedostonhallinnassa.
- 2 Toimi mobiililaitteen mallin mukaan seuraavasti:
 - Valitse  > **Tulosta**.
 - Valitse  > **Tulosta**.
 - Valitse  > **Tulosta**.
- 3 Valitse tulostin ja määritä asetukset tarpeen mukaan.
- 4 Tulosta asiakirja.

Luottamuksellisten ja muiden pidossa olevien töiden tulostaminen

Windows-käyttäjät:

- 1 Kun asiakirja on auki, valitse **Tiedosto** > **Tulosta**.
- 2 Valitse tulostin ja sitten **Ominaisuudet, Määrittelyt, Asetukset** tai **Asennus**.
- 3 Valitse **Tulostus ja pito**.
- 4 Valitse **Tulosta ja siirrä pitoon** ja liitä siihen käyttäjänimi.
- 5 Valitse tulostustyön tyyppi (luottamuksellinen, varaa, toista tai tarkista).

Jos valitset **Luottamuksellinen**, suojaat tulostustyö henkilökohtaisella PIN-koodilla.

6 Valitse OK tai Tulosta.

7 Vapauta tulostustyö tulostimen aloitusnäytöltä käsin.

- Valitse luottamuksellisille tulostustöille **Pidossa olevat työt** > valitse käyttäjänimesi > **Luottamuksellinen** > anna PIN-koodi > valitse tulostustyö > määritä asetukset > **Tulosta**.
- Valitse muille töille **Pidossa olevat työt** > valitse käyttäjänimesi > valitse tulostustyö > määritä asetukset > **Tulosta**.

Macintosh-käyttäjät:

AirPrintin käyttäminen

- 1 Kun asiakirja on avattu, valitse **Arkisto** > **Tulosta**.
- 2 Valitse tulostin ja valitse Suunta-valikon jälkeisestä valikosta **PIN-tulostus**.
- 3 Ota käyttöön **Tulosta PIN-koodilla** ja anna nelinumeroisen PIN-koodi.
- 4 Valitse **Tulosta**.
- 5 Vapauta tulostustyö tulostimen aloitusnäytöltä käsin. Valitse **Pidossa olevat työt** > valitse tietokoneesi nimi > **Luottamuksellinen** > anna PIN-koodi > valitse tulostustyö > **Tulosta**.

Tulostinohjaimen käyttäminen

- 1 Kun asiakirja on avattu, valitse **Arkisto** > **Tulosta**.
- 2 Valitse tulostin ja valitse Suunta-valikon jälkeisestä valikosta **Tulosta ja siirrä pitoon**.
- 3 Valitse **Luottamuksellinen tulostus** ja anna nelinumeroisen PIN-koodi.
- 4 Valitse **Tulosta**.
- 5 Vapauta tulostustyö tulostimen aloitusnäytöltä käsin. Valitse **Pidossa olevat työt** > valitse tietokoneesi nimi > **Luottamuksellinen** > valitse tulostustyö > anna PIN-koodi > **Tulosta**.

Tulostimen ylläpito

Kaapeleiden kytkeminen



HUOMIO – SÄHKÖISKUN VAARA: Sähköiskuvaaran välttämiseksi älä asenna laitetta tai tee sähkö- tai kaapeliiliitäntöjä (esimerkiksi virtajohto, faksi tai puhelin) ukkosmyrskyn aikana.



HUOMIO – TAPATURMAN MAHDOLLISUUS: Tulipalo- tai sähköiskuriskin välttämiseksi liitä virtajohto suoraan asianmukaiseen maadoitettuun sähköpistokkeeseen, joka on lähellä ja helposti saatavilla.



HUOMIO – TAPATURMAN MAHDOLLISUUS: Tulipalon tai sähköiskun vaaran välttämiseksi käytä vain tämän tuotteen mukana toimitettua tai valmistajan hyväksymää virtajohtoa.



HUOMIO – TAPATURMAN MAHDOLLISUUS: Kun liität tämän tuotteen yleiseen valintaiseen puhelinverkkoon, voit vähentää tulipalon vaaraa käyttämällä vähintään 26 AWG:n tietoliikennejohtoa (RJ-11). Australia: johdon on oltava ACMA:n (Australian Communications and Media Authority) hyväksymä.

Varoitus – vauriot mahdollisia: Vältä tietojen menetys tai tulostimen toimintahäiriö olemalla koskettamatta tulostamisen aikana USB-kaapeliin, langattomaan verkkosovittimeen tai tulostimen osoitettua aluetta.

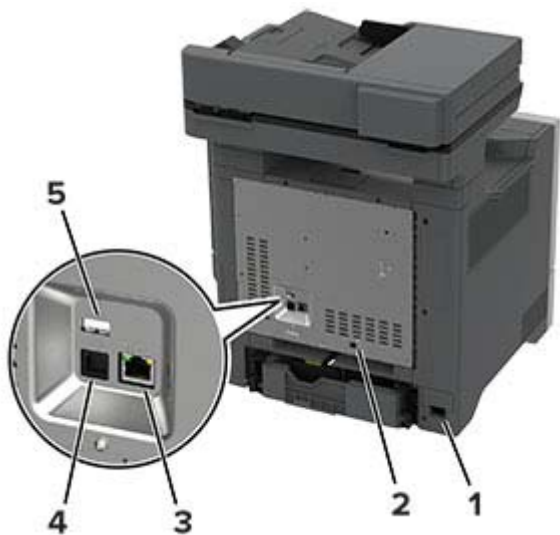

	Tulostimen portti	Toiminto
1	Virtajohdon liitin	Kytke tulostin maadoitettuun pistorasiaan.
2	Linjaliitäntä Huomautus: Käytettävissä vain tietyissä tulostinmallissa.	Tulostimen liittäminen aktiiviseen puhelinlinjaan tavallisen puhelinpistorasian (RJ-11), DSL-suodattimen, VoIP-sovittimen tai minkä tahansa muun sovittimen kautta faksien lähettämistä ja vastaanottamista varten.
3	Ethernet-liitäntä	Tulostimen kytkeminen verkkoon.
4	Tulostimen USB-portti	Yhdistä tulostin tietokoneeseen.
5	USB-portti	Liitä näppäimistö tai muu yhteensopiva lisävaruste.

Väriainekasetin vaihtaminen

1 Avaa luukku B.

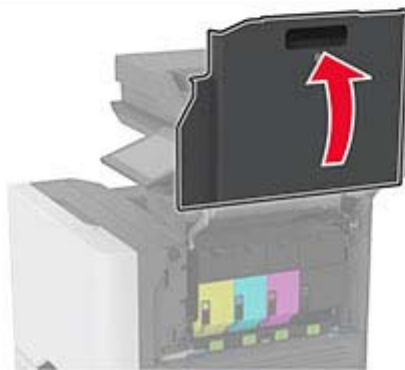
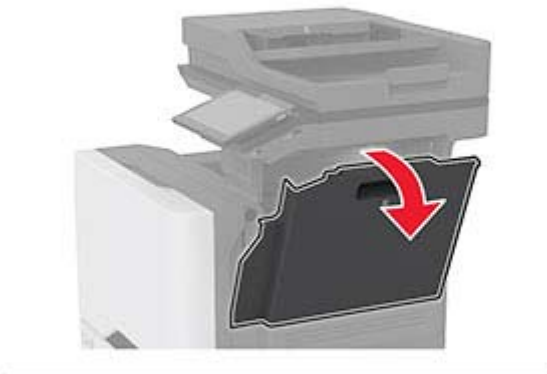
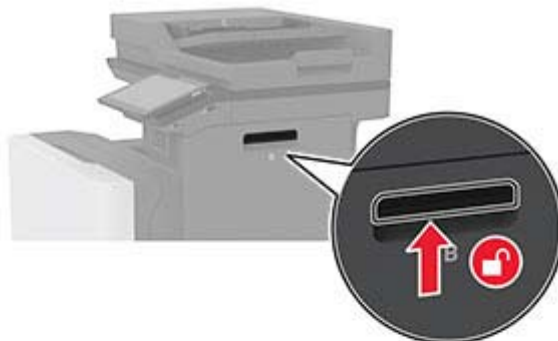

2 Poista käytetty väriainekasetti.

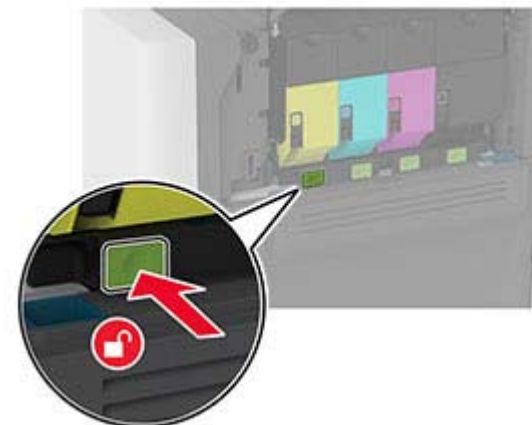

3 Ota uusi väriainekasetti pakkauksestaan.

4 Aseta uusi väriainekasetti paikalleen.

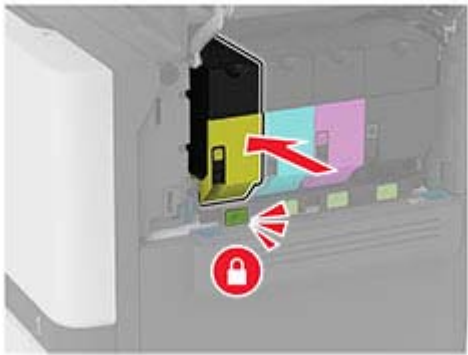
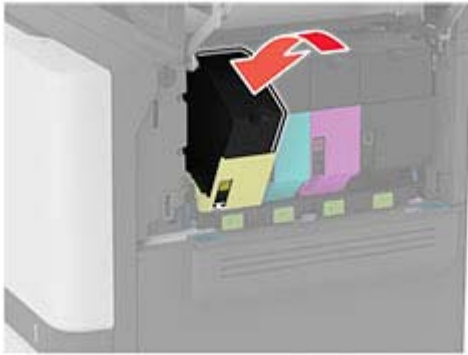

5 Sulje luukku B.

Lokeroiden täyttäminen

HUOMIO – KAATUMISVAARA: Voit vähentää laitteen epävakauden riskiä lisäämällä jokaisen lokeron erikseen. Pidä kaikki muut alustat suljettuina, kunnes niitä tarvitaan.

1 Irrota lokero.

Huomautus: Älä irrota lokeroita tulostamisen aikana, jotta vältät tukokset.



2 Säädä ohjaimet lisättävän paperin koon mukaan.

Huomautus: Lokeron alaosan osoittimet helpottavat ohjainten asettamista.

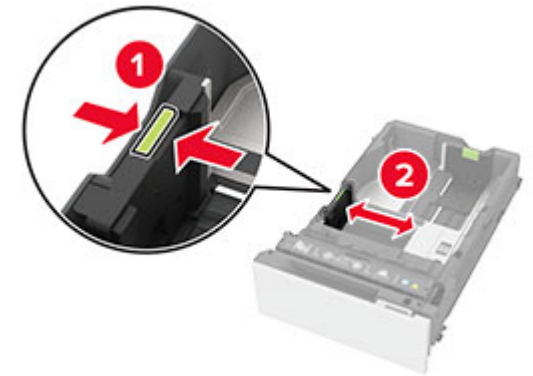

3 Taivuta ja ilmasta paperipino ja suorista sen reunat, ennen kuin lisäät sen tulostimeen.

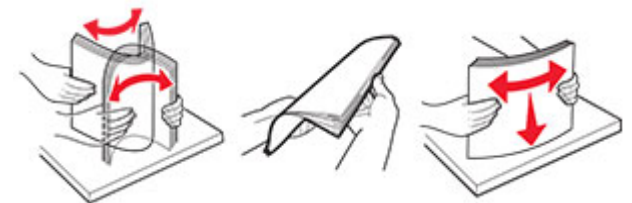

4 Lisää paperipino tulostimeen tulostuspuoli ylöspäin.

- Aseta kirjelmake yksipuolista tulostusta varten tulostuspuoli ylöspäin arkin yläreuna kohti lokeron etuosaa.

- Aseta kirjelomake kaksipuolista tulostusta varten tulostuspuoli alaspäin arkin yläreuna kohti lokeron takaosaa.
- Älä liu'uta paperia lokeroon.
- Varmista, että tavallisen paperin pinon korkeus on paperin enimmäistäyttöosoittimen alapuolella. Ylitäyttö voi aiheuttaa tukoksia.

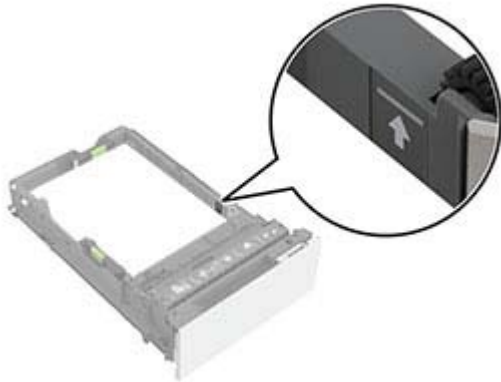

- Varmista, että kirjekuorten ja muiden erikoismateriaalien pinon korkeus on katkoviivan alapuolella. Ylitäyttö voi aiheuttaa tukoksia.

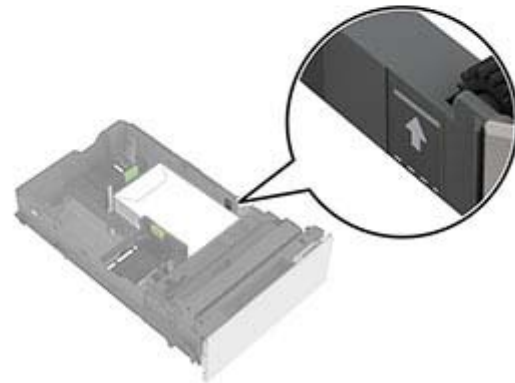
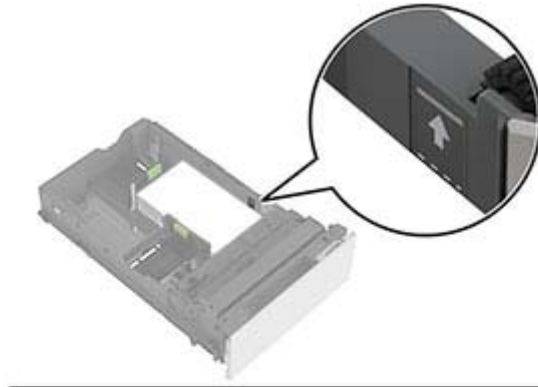

5 Aseta lokero tulostimeen.

Määritä tarvittaessa paperin koko ja laji vastaamaan lokerossa olevaa paperia.

Monisyöttölaitteen täyttö

- 1 Avaa monisyöttölaite.



- 2 Säädä ohjain lisättävän paperin koon mukaan.



- 3 Taivuta ja ilmasta paperipino ja suorista sen reunat, ennen kuin lisää sen tulostimeen.



- 4 Aseta paperia.

- Lisää paperi ja kartonki tulostuspuoli alaspäin ja yläreuna edellä.

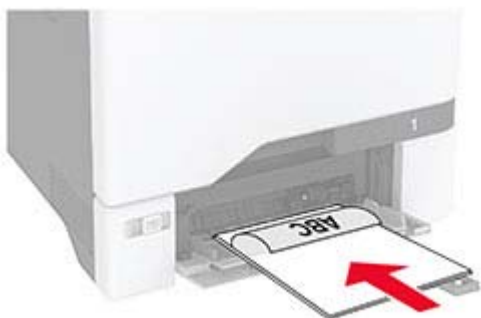

- Lisää kirjekuori avautuva puoli ylöspäin paperinohjaimen oikeaa reunaa vasten. Lisää eurooppalaiset kirjekuoret läppä edellä tulostimeen.



Varoitus – vauriot mahdollisia: Älä käytä kirjekuoria, joissa on postimerkkejä, kiinnikkeitä, ikkunoita, pinnoitettu sisus tai itseliimautuvia liimapintoja.

Huomautus: Vältä paperin nosto-ongelmat varmistamalla, että paperin tai erikoismateriaalin etureuna on oikeassa asennossa erottimen suhteen.



- 5 Valitse ohjauspaneelin Paperi-valikosta paperikoko- ja paperilajiasetukset, jotka vastaavat monikäyttösyöttöaukossa olevaa paperia.

Erikoismateriaalin koon ja lajin määrittäminen

Lokerot havaitsevat tavallisen paperin koon automaattisesti. Tee erikoismateriaaleille, kuten tarroille, korteille ja kirjekuorille, seuraavat toimet:

- 1 Valitse aloitusnäytössä **Asetukset > Paperi > Lokeromääritys > Paperikoko/-laji** > valitse paperilähde.
- 2 Määritä erikoismateriaalin koko ja laji.

Tulostinohjelmiston asentaminen

Huomautuksia:

- Tulostinohjain sisältyy ohjelmiston asennuspakettiin.
 - Jos käyttämässäsi Macintosh-tietokoneessa on macOS-versio 10.7 tai uudempi, sinun ei tarvitse asentaa ohjainta, jotta voit tulostaa AirPrint-sertifioidulla tulostimella. Jos haluat käyttää mukautettuja tulostusominaisuuksia, lataa tulostinohjain.
- 1 Hanki ohjelmiston asennuspaketti.
 - Tulostimen mukana toimitetulla Ohjelmistot-levyllä.
 - 2 Käynnistä asennusohjelma ja seuraa tietokoneen näytön ohjeita.

Faksiohjaimen asentaminen

- 1 Hae asennuspaketti joko sivustostamme tai tulostimesi ostopaikasta.
- 2 Käynnistä asennusohjelma ja seuraa tietokoneen näytön ohjeita.

Laiteohjelmiston päivittäminen

Voit tehostaa tulostimen toimintaa päivittämällä tulostimen laiteohjelmiston säännöllisesti.

- 1 Avaa selain ja kirjoita tulostimen IP-osoite selaimen osoitekenttään.

Huomautuksia:

- Tulostimen IP-osoite näkyy sen tulostimen päänäytössä. IP-osoite on neljä pisteillä erotettua numerosarjaa, kuten 123.123.123.123.
- Jos käytät välityspalvelinta, poista se tilapäisesti käytöstä, jotta verkkosivu latautuu oikein.

- 2 Valitse **Asetukset > Laite > Päivitä laiteohjelmisto**.

- 3 Valitse jompikumpi seuraavista:

- Valitse **Tarkista päivitykset > Hyväksyn, käynnistä päivitys**.
- Lataa flash-tiedosto.
 - a Selaa päivitystiedostoon.
 - b Valitse **Lataa > Käynnistä**.

Tulostimien lisääminen tietokoneeseen

Tee jokin seuraavista: toimista ennen kuin aloitat:

- Liitä tulostin ja tietokone samaan verkkoon. Lisätietoja tulostimen liittämistä verkkoon on kohdassa "[Tulostimen yhdistäminen verkkoon](#)" sivulla 12.
- Liitä tietokone tulostimeen. Lisätietoja on kohdassa "[Tietokoneen yhdistäminen tulostimeen](#)" sivulla 13.
- Kytke tulostin tietokoneeseen USB-kaapelilla. Lisätietoja on kohdassa "[Kaapeleiden kytkeminen](#)" sivulla 7.

Huomautus: USB-kaapeli myydään erikseen.

Windows-käyttäjät

- 1 Asenna tulostinohjain.

Huomautus: Lisätietoja on kohdassa "[Tulostinohjelmiston asentaminen](#)" sivulla 11.

- 2 Avaa tulostinkansio ja valitse **Lisää tulostin tai skanneri**.
- 3 Tee tulostimen mallin mukaan jokin seuraavista toimenpiteistä:
 - Valitse tulostin luettelosta ja sitten **Lisää laite**.
 - Valitse **Näytä Wi-Fi Direct -tulostimet**, valitse tulostin ja sitten **Lisää laite**.
 - Valitse **Haluamani tulostin ei ole luettelossa** ja tee sitten Lisää tulostin -ikkunassa jokin seuraavista toimenpiteistä:
 - a Valitse **Lisää tulostin TCP/IP-osoitetta tai isäntänimeä käyttämällä** ja valitse sitten **Seuraava**.
 - b Kirjoita Isäntänimi tai IP-osoite -kenttään tulostimen IP-osoite ja valitse sitten **Seuraava**.

Huomautuksia:

- Tulostimen IP-osoite näkyy sen tulostimen päänäytössä. IP-osoite on neljä pisteillä erotettua numerosarjaa, kuten 123.123.123.123.
 - Jos käytät välityspalvelinta, poista se tilapäisesti käytöstä, jotta verkkosivu latautuu oikein.
- c Valitse tulostinohjain ja sitten **Seuraava**.
 - d Valitse **Käytä asennettua tulostinohjainta (suositus)** ja sitten **Seuraava**.
 - e Kirjoita tulostimen nimi ja valitse **Seuraava**.
 - f Valitse tulostimen jakoasetus ja sitten **Seuraava**.
 - g Valitse **Valmis**.

Macintosh-käyttäjät

- 1 Valitse tietokoneessa **Tulostimet ja skannerit**.
- 2 Valitse **+** ja sitten tulostin.
- 3 Valitse **Käytä**-valikosta tulostinohjain.

Huomautuksia:

- Valitse Macintosh-tulostinohjaimen käyttöä varten joko **AirPrint** tai **Secure AirPrint**.
- 4 Lisää tulostin.

Tulostimen yhdistäminen verkkoon

Tarkista seuraavat asiat ennen aloittamista:

- tulostimeen on asennettu langattoman yhteyden moduuli.
- Aktiivinen sovitin -asetuksen arvoksi on valittu Autom. Valitse aloitusnäytössä **Asetukset > Verkko/portit > Verkon esittely > Aktiivinen sovitin**.

- 1 Valitse aloitusnäytössä **Asetukset > Verkko/portit > Langaton > Määritä tulostimen ohjauspaneelissa > Valitse verkko**.
- 2 Valitse Wi-Fi-verkko ja kirjoita verkon salasana.

Huomautus: Wi-Fi-verkko-yhteensopivien tulostinten alkumäärittämisessä tulee näyttöön Wi-Fi-verkon määrittämissivut.

Wi-Fi Directin määrittäminen

Wi-Fi Direct® -tekniikan avulla langattomat laitteet voivat muodostaa suoran yhteyden Wi-Fi Direct -toimintoa tukevaan tulostimeen ilman tukiasemaa (langatonta reititintä).

Tarkista seuraavat asiat ennen aloittamista:

- tulostimeen on asennettu langattoman yhteyden moduuli
- Aktiivinen sovitin -asetuksen arvoksi on valittu Autom. Valitse aloitusnäytössä **Asetukset > Verkko/portit > Verkon esittely > Aktiivinen sovitin**.

- 1 Valitse aloitusnäytössä **Asetukset > Verkko/portit > Wi-Fi Direct**.

- 2 Määritä asetukset.

- **Ota käyttöön Wi-Fi Direct:** määrittää tulostimen käyttämään omaa Wi-Fi Direct -verkkoaan.
- **Wi-Fi Direct -nimi:** määrittää Wi-Fi Direct -verkolle nimen.
- **Wi-Fi Direct -salasana:** määrittää salasanan langatonta suojausta varten käytettäessä vertaisverkkoyhteyttä.
- **Näytä salasana asetussivulla:** näyttää salasanan verkkoasetussivulla.
- **Hyväksy painonäppäinpyynnöt automaattisesti:** sallii tulostimen hyväksyä yhteyspyynnöt automaattisesti.

Huomautus: Painonäppäinpyyntöjen automaattinen hyväksyntä ei ole suojattua.

Huomautuksia:

- Wi-Fi Direct -verkkosalasana ei näy oletusarvoisesti tulostimen näytössä. Näytä salasana ottamalla käyttöön salasanan katsomiskuvake. Valitse aloitusnäytössä **Asetukset > Suojaus > Muut > Ota käyttöön salasanan/PIN-koodin paljastus**.
- Voit näyttää Wi-Fi Direct -verkon salasanan näyttämättä sitä tulostimen näytössä. Valitse aloitusnäytössä **Asetukset > Raportit > Verkko > Verkkoesittely**.

Tietokoneen yhdistäminen tulostimeen

Varmista ennen tietokoneen liittämistä, että Wi-Fi Direct on määritetty. Lisätietoja on kohdassa "[Wi-Fi Directin määrittäminen](#)" sivulla 12.

Windows-käyttäjät

- 1 Avaa tulostinkansio ja valitse **Lisää tulostin tai skanneri**.
- 2 Valitse **Näytä Wi-Fi Direct -tulostimet** ja valitse tulostimen Wi-Fi Direct -nimi.
- 3 Huomioi tulostimen kahdeksannumeroinen PIN-koodi tulostimen näytössä.
- 4 Kirjoita PIN-koodi tietokoneella.

Huomautus: Jos tulostinohjainta ei ole asennettu, Windows lataa asianmukaisen ohjaimen.

Macintosh-käyttäjät

- 1 Valitse langaton kuvake ja valitse tulostimen Wi-Fi Direct -nimi.
- Huomautus:** Merkkijono DIRECT-xy (jossa x ja y ovat kaksi satunnaista merkkiä) lisätään Wi-Fi Direct -nimen eteen.
- 2 Kirjoita Wi-Fi Direct -salasana.

Huomautus: Siirrä tietokone takaisin aiempaan verkkoon, kun olet katkaissut sen yhteyden Wi-Fi Direct -verkkoon.

Mobiililaitteen liittäminen tulostimeen

Varmista ennen mobiililaitteen yhdistämistä, että Wi-Fi Direct on määritetty. Lisätietoja on kohdassa "[Wi-Fi Directin määrittäminen](#)" sivulla 12.

Wi-Fi Direct -toiminnon käyttäminen

Huomautus: Nämä ohjeet koskevat vain Android-mobiililaitteita.

- 1 Siirry mobiililaitteessa Asetukset-valikkoon.
- 2 Ota käyttöön **Wi-Fi** ja valitse **Wi-Fi Direct**.
- 3 Valitse tulostimen Wi-Fi Direct -nimi.
- 4 Vahvista yhteys tulostimen ohjauspaneelissa.

Wi-Fi-yhteyden muodostaminen

- 1 Siirry mobiililaitteessa Asetukset-valikkoon.

- 2 Valitse **Wi-Fi** ja sitten tulostimen Wi-Fi Direct -nimi.

Huomautus: Merkkijono DIRECT-xy (jossa x ja y ovat kaksi satunnaista merkkiä) lisätään Wi-Fi Direct -nimen eteen.

- 3 Kirjoita Wi-Fi Direct -salasana.

Tukosten poistaminen

Tukosten välttäminen

Lisää paperi oikein

- Varmista, että paperi on lokerossa suorassa.

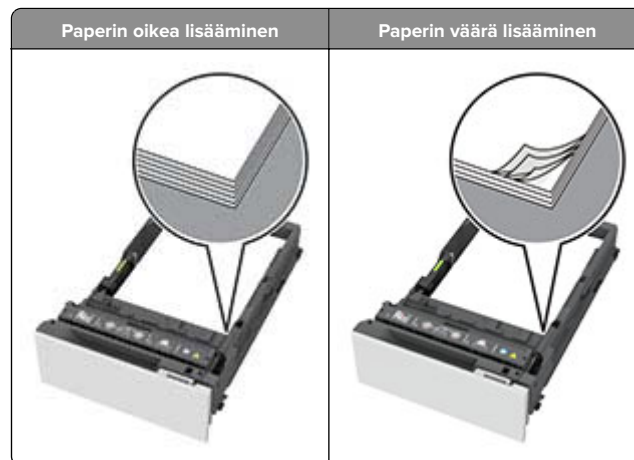

- Älä lisää lokeroon paperia tai poista lokeroa tulostamisen aikana.
- Älä lisää laitteeseen liikaa paperia. Varmista, että pinon korkeus on paperin enimmäistätösoittimen alapuolella.

- Älä liu'uta paperia lokeroon. Lisää paperi kuvan mukaisesti.



- Varmista, että paperiohjaimet ovat oikeassa asennossa, eivätkä paina paperia tai kirjekuoria liian tiukasti.
- Työnnä lokero kunnolla paikalleen tulostimen sisään paperin lisäämisen jälkeen.

Käytä suositeltua paperia.

- Käytä ainoastaan suositeltua paperia tai erikoistulostusmateriaalia.
- Älä lisää rypyistä, taitettua, kostea tai käpristynyttä paperia.
- Taivuta ja ilmasta paperipino ja suorista sen reunat, ennen kuin lisäät sen tulostimeen.

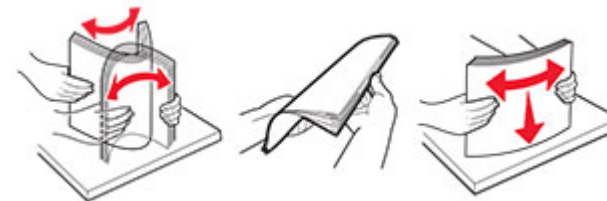

- Älä käytä käsin leikattua tai rajattua materiaalia.

- Älä käytä samassa lokerossa eri kokoisia, painoisia tai tyyppisiä papereita.
- Varmista, että paperikoko ja -laji on asetettu oikein tietokoneen tai tulostimen ohjauspaneelissa.
- Säilytä paperi valmistajan suositusten mukaisesti.

Tukoksen sijainnin tunnistaminen

Huomautuksia:

- Kun Tukosavustaja-asetuksena on Käytössä, tulostin tyhjentää tyhjät tai osittain tulostetut sivut, kun juuttunut sivu on poistettu. Tarkista tyhjät sivut tulosteista.
- Kun Tukos selvitys-asetuksena on Käytössä tai Automaattinen, tulostin tulostaa juuttuneet sivut uudelleen.

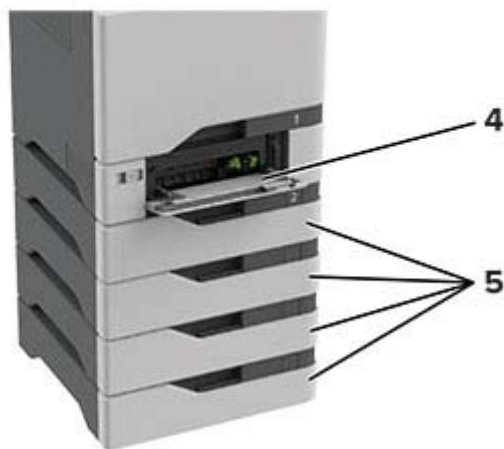
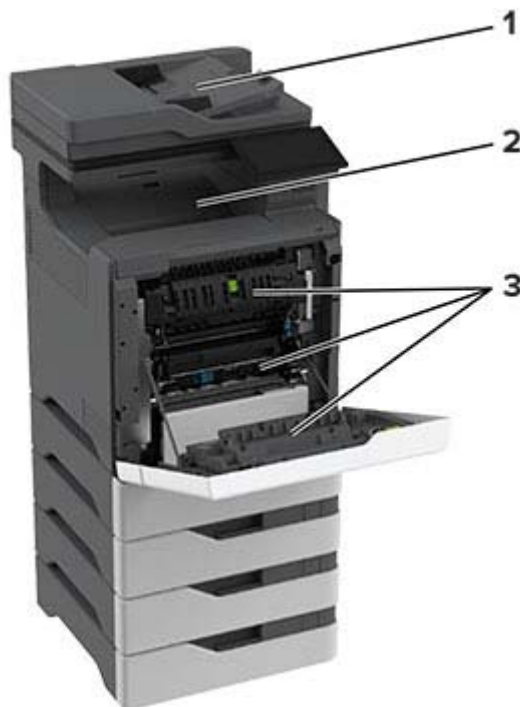

	Tukosten sijainnit
1	Asiakirjansyöttölaite
2	Vakioalusta
3	Luukku A
4	Monikäyttösyöttöaukko
5	Lokerot

Paperitukos lokeroissa

- 1 Irrota lokero.

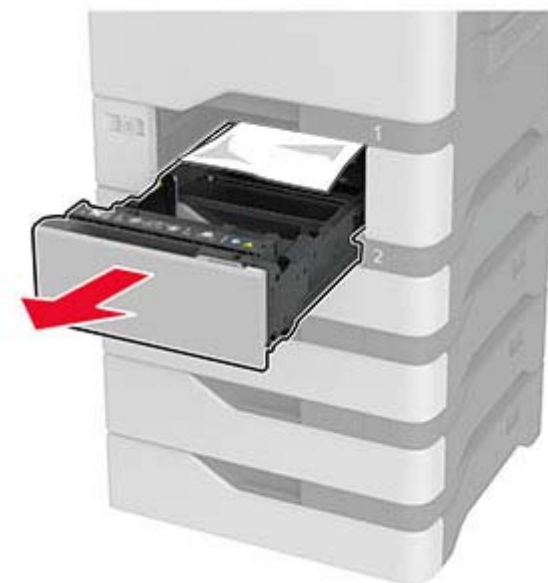

Varoitus – vauriot mahdollisia: Staattinen sähkö vahingoittaa helposti valinnaisessa lokerossa olevaa tunnistinta. Kosketa metallipintaa ennen kuin poistat juuttuneen paperin lokeroista.

- 2 Poista juuttunut paperi.

Huomautus: Varmista, että poistat kaikki paperinpalat.



3 Aseta lokero tulostimeen.

Paperitukos monisyöttölaitteessa

- 1 Poista paperit monisyöttölaitteesta.
- 2 Vedä lokero auki.
- 3 Poista juuttunut paperi.

Huomautus: Varmista, että poistat kaikki paperinpalat.

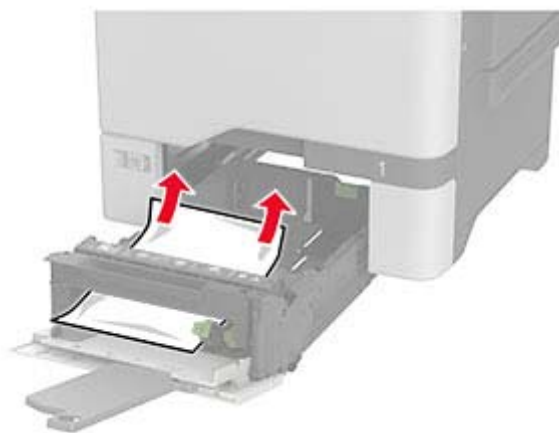

4 Aseta lokero tulostimeen.

Paperitukos vakiolokerossa

Poista juuttunut paperi.

Huomautus: Varmista, että poistat kaikki paperinpalat.



Paperitukos luukussa A

Paperitukos kiinnitysyksikön alueella

- 1 Avaa luukku A.

⚠️ HUOMIO – KUUMA PINTA: Tulostimen sisäosat voivat olla kuumat. Voit välttää palovammoja koskettamalla osia vasta, kun niiden pinta on jäähtynyt.



2 Poista juuttunut paperi.

Huomautus: Varmista, että poistat kaikki paperinpalat.

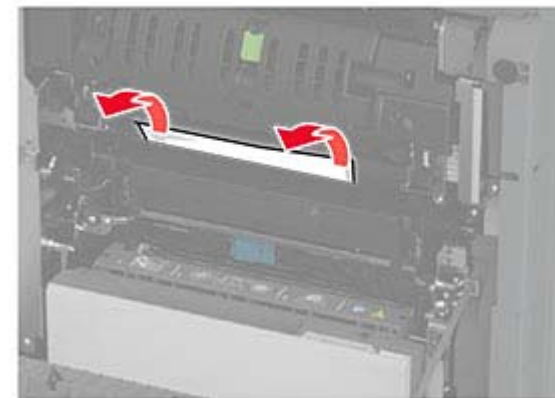

3 Avaa luukku A1.



4 Avaa kiinnitysyksikön luukku.

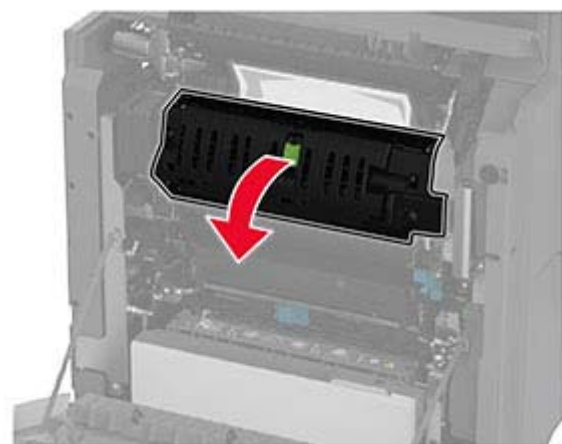

5 Poista juuttunut paperi.

Huomautus: Varmista, että poistat kaikki paperinpalat.



6 Sulje ja salpaa kiinnitysyksikön luukku.

7 Sulje luukut A1 ja A tässä järjestyksessä.

Paperitukos luukun A takana

1 Avaa luukku A.

 **HUOMIO – KUUMA PINTA:** Tulostimen sisäosat voivat olla kuumat. Voit välttää palovammoja koskettamalla osia vasta, kun niiden pinta on jäähtynyt.



2 Avaa selvitysyksikön luukku.

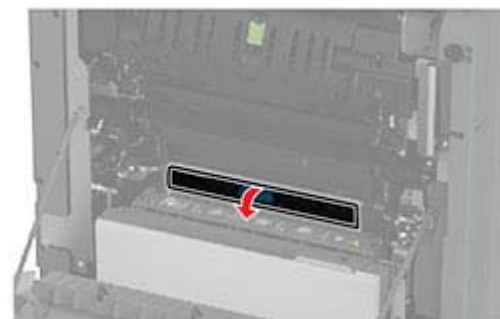
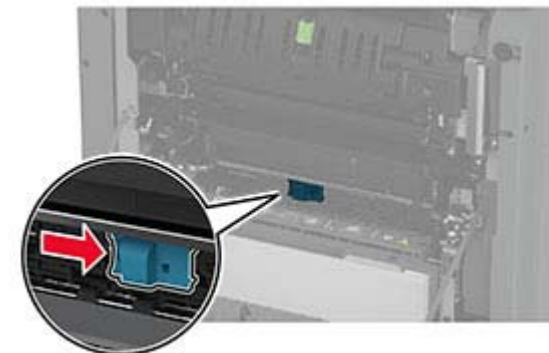

3 Poista juuttunut paperi.

Huomautus: Varmista, että poistat kaikki paperinpalat.

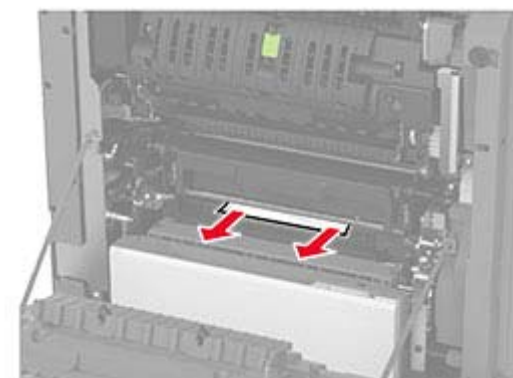

4 Sulje ja salpaa selvityksikön luukku.

5 Sulje luukku A.

Paperitukos arkinkääntäjän alueella

1 Avaa luukku A.

 **HUOMIO – KUUMA PINTA:** Tulostimen sisäosat voivat olla kuumat. Voit välttää palovammoja koskettamalla osia vasta, kun niiden pinta on jäähtynyt.



2 Avaa arkinkääntäjän kansi.

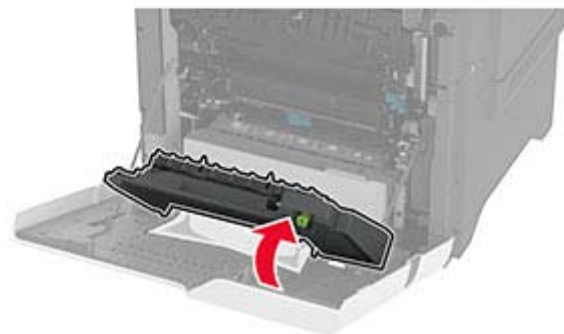
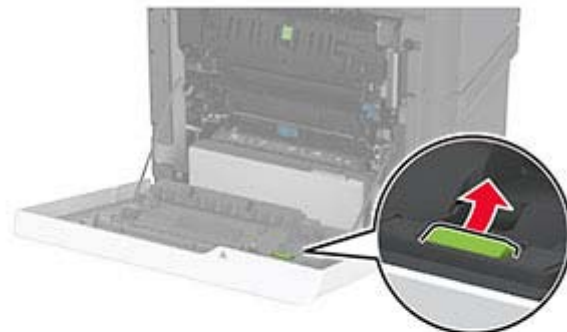

3 Poista juuttunut paperi.

Huomautus: Varmista, että poistat kaikki paperinpalat.

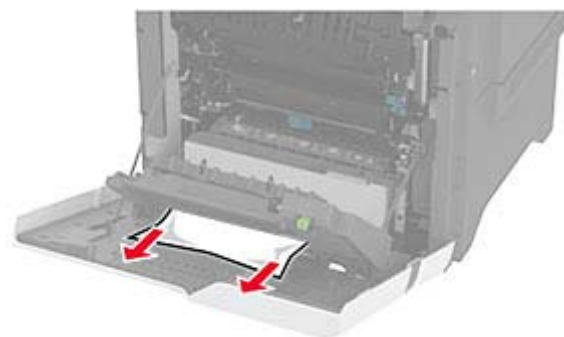

4 Sulje arkinkääntäjän kansi ja luukku A.

Paperitukos automaattisessa asiakirjansyöttölaitteessa

1 Poista kaikki alkuperäiset asiakirjat asiakirjansyöttölaitteen lokerosta.

2 Avaa luukku C.



3 Poista juuttunut paperi.

Huomautus: Varmista, että poistat kaikki paperinpalat.

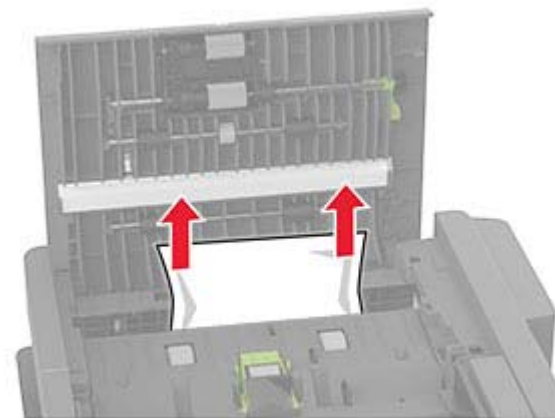

4 Sulje luukku C.