

# Verkorte installatiehandleiding



## VOORDAT U HET APPARAAT



### GAAT GEBRUIKEN

Functies van het apparaat en procedures voor het plaatsen van originelen en papier.



### KOPIEERAPPARAAT

Gebruik van de kopieerfunctie



### PRINTER

Gebruik van de printerfunctie



### SCANNER

Gebruik van de scannerfunctie



### DOCUMENTARCHIVERING

Taken opslaan als bestanden op de harde schijf



### HANDMATIGE AFWERKING

De functie voor handmatige afwerking gebruiken



### SYSTEEMINSTELLINGEN

Instellingen configureren om het apparaat eenvoudiger in het gebruik te maken

# HET GEBRUIK VAN DE BEDIENINGSHANDLEIDINGEN

## Beknopte bedieningshandleiding



Deze handleiding bevat de belangrijkste procedures voor het gebruik van het apparaat, evenals informatie voor een veilig gebruik van het apparaat en informatie voor de beheerder. Lees deze handleiding voordat u het apparaat gaat gebruiken. Raadpleeg de handleidingen in PDF-formaat voor gedetailleerde bedieningsaanwijzingen en informatie voor probleemoplossing.

## Bedieningshandleiding (weergegeven in het aanraakscherm)

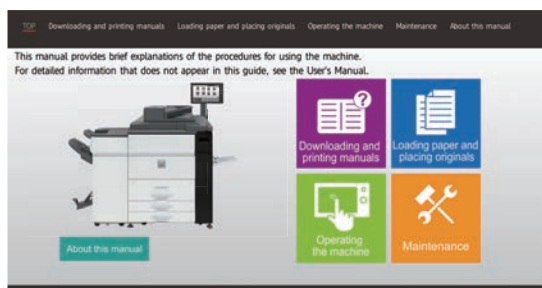

Deze handleiding wordt weergegeven als u op het pictogram  tikt in het aanraakscherm van het apparaat. In deze handleiding worden de belangrijkste procedures uitgelegd voor de bediening van het apparaat. Daarnaast kunnen handleidingen worden afgedrukt. ([pagina 3](#)) Raadpleeg "[HANDLEIDING AFDRUKKEN \(pagina 4\)](#)" voor het afdrucken van een handleiding.

## Gebruikershandleiding

De "Gebruikershandleiding" bevat een gedetailleerde uitleg van de functies die op het apparaat kunnen worden gebruikt.

De Gebruikershandleiding kan worden gedownload via de internetpagina's in het apparaat.

Download de Gebruikershandleiding via de internetpagina's in het apparaat.

Voor de downloadprocedure raadpleegt u "[BEDIENINGSHANDLEIDING DOWNLOADEN \(pagina 6\)](#)".



# Overige handleiding

Net als "Gebruikershandleiding" kunnen sommige handleidingen als volgt worden gedownload op onze website zodat u ze kunt lezen op uw computer. Handleidingtypes kunnen worden bijgewerkt. Zie onze website voor meer informatie.

<p><b>Gebruikershandleiding (Registratie adresboek)*</b></p> <p>In deze handleiding wordt uitgelegd hoe u het adresboek registreert, bewerkt en wist.</p>		<p><b>AirPrint gids</b></p> <p>In deze gids wordt het gebruik van AirPrint uitgelegd.</p>	
<p><b>Probleemoplossing*</b></p> <p>In deze handleiding vindt u antwoorden op vaak gestelde vragen over de werking van de machine in elke modus.</p>		<p><b>Handleiding software-installatie*</b></p> <p>In deze handleiding wordt uitgelegd hoe de software moet worden geïnstalleerd en hoe u de instellingen moet configureren om de machine als printer of als scanner te gebruiken.</p>	
<p><b>Gebruikershandleiding (Instellingen internetpagina)*</b></p> <p>In deze handleiding worden de procedures uitgelegd voor het configureren van de machine-instellingen via uw computer aan de hand van de functie voor internetpagina-instellingen die in de machine geïntegreerd is.</p>		<p><b>Verkorte installatiehandleiding*</b></p> <p>Deze handleiding is bedoeld om u op weg te helpen met het gebruik van de basisfuncties en de handige functies van de machine.</p>	
<p><b>Gebruikershandleiding (Bediening aanraakscherm)</b></p> <p>In deze handleiding wordt uitgelegd hoe u het aanraakscherm bedient en de gebruikersinterface aanpast.</p>		<p><b>Gebruikershandleiding (Instellingen internetpagina)*</b></p> <p>In deze handleiding worden de procedures uitgelegd voor het configureren van de machine-instellingen via uw computer aan de hand van de functie voor internetpagina-instellingen die in de machine geïntegreerd is.</p>	
<p><b>Handleiding vrijgave van afdrucken</b></p> <p>In deze handleiding wordt uitgelegd hoe u de functie voor het vrijgeven van afdrucken kunt gebruiken. Wanneer u meerdere MFP's hebt die de functie voor vrijgave van afdrucken ondersteunen, kunt u de gegevens die op een MPF zijn opgeslagen, via een willekeurige andere MFP openen en afdrucken.</p>		<p><b>Handleiding cloud-verbinding</b></p> <p>In deze handleiding wordt uitgelegd hoe u de machine verbindt met een cloud-service op het internet, waardoor u gescande gegevens kunt uploaden en gegevens kunt afdrucken die in de cloud zijn opgeslagen.</p>	

\* Deze handleidingen kunnen worden afgedrukt door de instructies te volgen in Bedieningshandleiding.

# HANDLEIDING AFDRUKKEN

1



**Druk op de toets [Beginscherm].**

Het beginscherm wordt weergegeven.

2

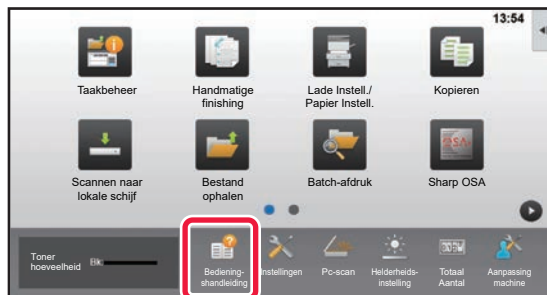

**Tik op de toets [Bedieningshandleiding].**

3



**Maak de instelling in het aanraakscherm.**

(1) **Tik op de toets [Handleidingen downloaden en afdrucken].**



(2) **Tik op de toets [Afdrukbare handleidingen].**

(3) **Tik op het pictogram van de handleiding.**



(4) **Tik op [Afdrukken].**

Het venster met printerinstellingen wordt weergegeven. Kies de instellingen en tik op de toets [Start] om te beginnen met afdrukken.

Wanneer een andere taal is geselecteerd dan de taal die is weergegeven door stap 2 van [BEDIENINGSHANDLEIDING DOWNLOADEN \(pagina 6\)](#) in de scherm talen op het aanraakscherm, en op [Bedieningshandleiding] wordt gedrukt, kan Engels verschijnen.

Raadpleeg de Gebruikershandleiding om de taal te veranderen die is weergegeven op het aanraakscherm.

# TOEGANG TOT DE WEBSERVER IN HET APPARAAT

Wanneer het apparaat is aangesloten op een netwerk dan is de ingebouwde webserver van het apparaat toegankelijk via een webbrowser op uw computer.

## INTERNETPAGINA'S OPENEN

1

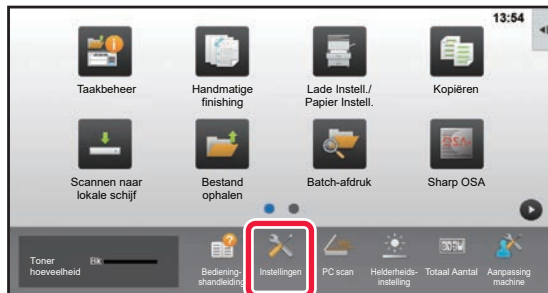

Tik op de toets [Instellingen].

2

Tik in het menu op [Status] → [Netwerkstatus].

3

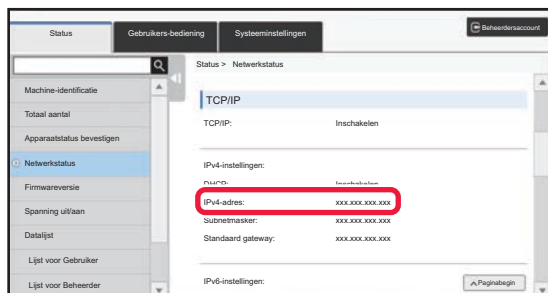

Scroll over het scherm omlaag en controleer "IPv4-adres" in IPv4-instellingen van TCP/IP.

4



Ga naar de webserver in het apparaat om de internetpagina's te openen.

Open de webbrowser op een computer die is aangesloten op hetzelfde netwerk als het apparaat en voer het IP-adres van het apparaat in.

Aanbevolen webbrowsers

- Internet Explorer (Windows®): 9 of hoger
- Firefox (Windows®), Safari (Mac OS®), Chrome (Windows®):  
Meest recente versie of laatste daaraan voorafgaande hoofdversie

De internetpagina wordt weergegeven. Mogelijk is gebruikersverificatie ingesteld in het apparaat voor het openen van de internetpagina. Vraag de beheerder van het apparaat naar het wachtwoord dat nodig is voor gebruikersverificatie.

# BEDIENINGSHANDLEIDING DOWNLOADEN

De Bedieningshandleiding is een meer gedetailleerde handleiding die u kunt downloaden via de internetpagina's van het apparaat.

1

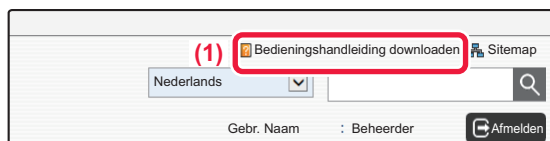

Klik op [Bedieningshandleiding downloaden] in het menu van de internetpagina.

2

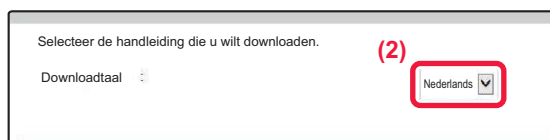

Kies de gewenste taal.

3



Kies de handleiding die u wilt downloaden en klik op de knop [Ophalen].

## Toner vervangen

Als een melding voor vervanging van de toner wordt weergegeven, kunt u de toner vervangen zonder het afdrucken te onderbreken. Open altijd de tonerklep om de toner te vervangen.



Open niet per ongeluk de onderklep. Daardoor wordt het afdrucken gestopt en kan het papier vastlopen.

# INHOUDSOPGAVE

HET GEBRUIK VAN DE BEDIENINGSHANDLEIDINGEN . . . . .	2
HANDLEIDING AFDRUKKEN . . . . .	4
TOEGANG TOT DE WEBSERVER IN HET APPARAAT . . . . .	5

## VOORDAT U HET APPARAAT GAAT GEBRUIKEN

ONDERDEELNAMEN EN -FUNCTIES . . . . .	10
DE VOEDING INSCHAKELLEN . . . . .	13
BEDIENINGSPANEEL . . . . .	14
ORIGINELEN PLAATSSEN . . . . .	16
HET VOLUME AANPASSEN . . . . .	17
PAPIER PLAATSSEN . . . . .	18
CONTACTEN OPSLAAN IN HET ADRESBOEK . . . . .	26
GEBRUIKERSVERIFICATIE . . . . .	27
FUNCTIES DIE OP HET APPARAAT KUNNEN WORDEN GEBRUIKT . . . . .	28

## KOPIEERAPPARAAT

KOPIEËN MAKEN . . . . .	32
KOPIEERMODUS . . . . .	34
KOPIËREN OP SPECIAAL PAPIER (handmatig kopiëren) . . . . .	35

## PRINTER

AFDRUKKEN IN EEN WINDOWS-OMGEVING . . . . .	38
AFDRUKKEN IN EEN MAC OS-OMGEVING . . . . .	40
EEN BESTAND IN EEN USB-GEHEUGEN RECHTSTREEKS AFDRUKKEN . . . . .	42

## SCANNER

NETWERKSCANNERFUNCTIE .....	44
EEN ORIGINEEL SCANNEN.....	45
SCANNERMODUS .....	47

## DOCUMENTARCHIVERING

GEBRUIK VAN DE FUNCTIE DOCUMENTARCHIVERING.....	50
EEN DOCUMENT ALLEEN OPSLAAN (Scannen naar lok. Schijf) .....	51
EEN OPGESLAGEN BESTAND AFDRUKKEN .....	54

## HANDMATIGE AFWERKING

HANDMATIGE AFWERKING .....	56
HANDMATIGE AFWERKING GEBRUIKEN .....	56

## SYSTEEMINSTELLINGEN

INSTELLINGSMODUS .....	60
------------------------	----





# VOORDAT U HET APPARAAT GAAT GEBRUIKEN

Dit gedeelte bevat algemene informatie over het apparaat, zoals de namen en functies van de onderdelen van het apparaat en van de randapparatuur, evenals de procedures voor het plaatsen van originele en papier.

▶ ONDERDEELNAMEN EN -FUNCTIES.....	10
▶ DE VOEDING INSCHAKELLEN .....	13
▶ BEDIENINGSPANEEL.....	14
▶ ORIGINELLEN PLAATSSEN.....	16
▶ HET VOLUME AANPASSEN .....	17
▶ PAPIER PLAATSSEN.....	18
▶ CONTACTEN OPSLAAN IN HET ADRESBOEK.....	26
▶ GEBRUIKERSVERIFICATIE .....	27
▶ FUNCTIES DIE OP HET APPARAAT KUNNEN WORDEN GEBRUIKT.....	28



## ONDERDEELNAMEN EN -FUNCTIES

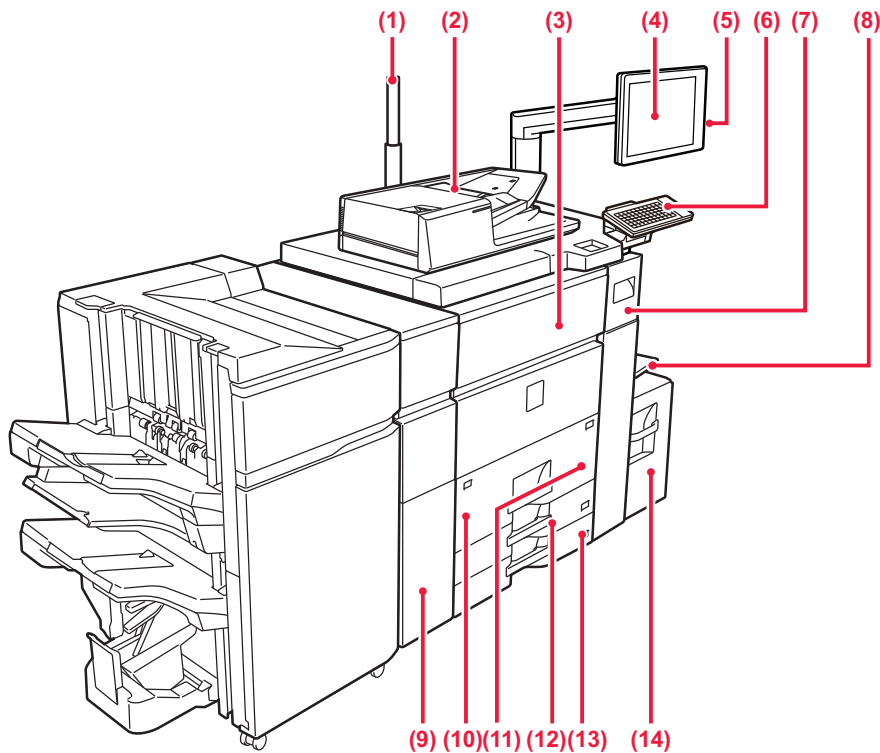

- (1) **Statusindicator**
- (2) **Automatische documentinvoereenheid**  
Hiermee worden meerdere originelen automatisch geladen en gescand. Bij 2-zijdige originelen kunnen automatisch beide zijden tegelijk worden gescand.  
▶ [GEBRUIK VAN DE AUTOMATISCHE DOCUMENTINVOEREENHEID \(pagina 16\)](#)
- (3) **Voorkaft**  
Open deze klep om de hoofdschakelaar in of uit te schakelen.  
▶ [DE VOEDING INSCHAKELEN \(pagina 13\)](#)
- (4) **Bedieningspaneel**  
Op dit paneel bevinden zich de knop [Aan], de knop/indicator [Spaarstand], de knop/indicator [Beginscherm], de hoofdschakelaar en het aanraakscherm.  
Gebruik het aanraakscherm om elk van deze functies uit te voeren.  
Een NFC-aanraakpuntgebied wordt tevens weergegeven.  
▶ [BEDIENINGSPANEEL \(pagina 14\)](#)
- (5) **USB-poort (A-type)**  
Via deze aansluiting kan een USB-apparaat zoals een USB-stick op het apparaat worden aangesloten.
- (6) **Toetsenbord\***  
Gebruik dit als alternatief voor het aanraaktoetsenbord dat op het aanraakscherm wordt weergegeven.
- (7) **Tonerklep (bovenste voorklep)**  
Open deze klep om de tonercartridge te vervangen of om vastgelopen papier te verwijderen uit de papierdoorgave-eenheid.  
▶ [Toner vervangen \(pagina 6\)](#)
- (8) **Doorvoerlade**  
Gebruik deze lade om handmatig papier in te voeren. Als u papier laadt dat groter is dan A4R of 8-1/2" x 11"R, kunt u het verlengstuk uittrekken.  
▶ [PAPIER IN ANDERE LADES PLAATSEN \(pagina 21\)](#)  
Ondersteunt USB 2.0 (Hi-Speed).
- (9) **Kruccorrectie-eenheid\***  
Hiermee wordt papier geperforeerd en uitgevoerd.
- (10) **Lade 1**  
Plaats papier in deze lade. Er kan maximaal 1200 vel worden opgeslagen.  
▶ [PAPIER PLAATSEN IN LADE 1 - 2 \(pagina 19\)](#)
- (11) **Lade 2**  
Plaats papier in deze lade. Er kan maximaal 800 vel worden opgeslagen.  
▶ [PAPIER PLAATSEN IN LADE 1 - 2 \(pagina 19\)](#)
- (12) **Lade 3**  
Plaats papier in deze lade. Er kan maximaal 500 vel worden opgeslagen.  
▶ [PAPIER PLAATSEN IN LADE 3 - 4 \(pagina 20\)](#)
- (13) **Lade 4**  
Plaats papier in deze lade. Er kan maximaal 500 vel worden opgeslagen.  
▶ [PAPIER PLAATSEN IN LADE 3 - 4 \(pagina 20\)](#)
- (14) **Lade 5 (MX-LC12)\***  
Plaats papier in deze lade. Er kan maximaal 3500 vel worden opgeslagen.

\* Randapparaat. Zie de "Gebruikershandleiding" voor meer informatie.

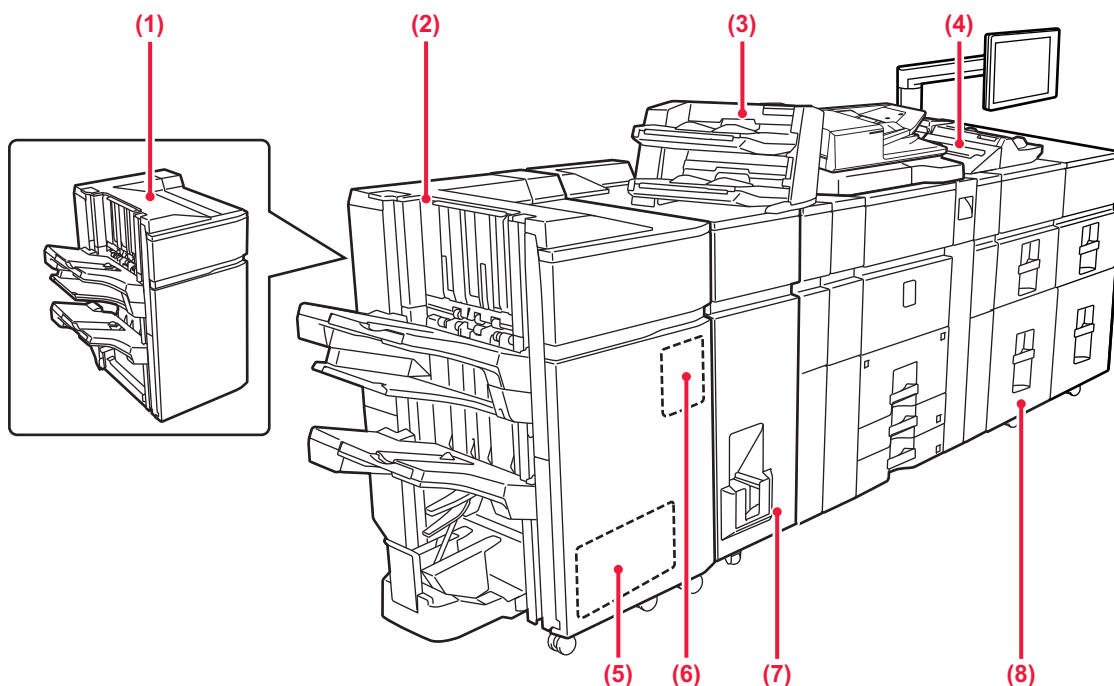

**(1) Finisher (grote stapeleenheid)\***

Deze niet het papier. Verder kan een perforatiemodule worden geïnstalleerd om gaten te maken in uitvoerpapier.

**(2) Zadelsteek-finisher (grote stapeleenheid)\***

Deze niet en vouwt papier. Verder kan een perforatiemodule worden geïnstalleerd om gaten te maken in uitvoerpapier.  
U kunt ook met de hand nieten.

**(3) Invoegeenheid\***

Hierin kunnen kaffen en invoegvellen die moeten worden ingevoegd tussen afgedrukte vellen worden geplaatst. Met behulp van de functie voor handmatige afwerking kunt u direct papier invoeren in de finisher (grote stapeleenheid) of nietfinisher (grote stapeleenheid) om het papier te nieten, te perforeren of te vouwen.

**(4) Doorvoerlade\***

Gebruik deze lade om handmatig papier in te voeren. Als u papier laadt dat groter is dan A4R of 8-1/2" x 11"R, kunt u het verlengstuk uittrekken.

► [PAPIER IN ANDERE LADES PLAATSEN \(pagina 21\)](#)

**(5) Snijmodule\***

Hiermee wordt overtollig papier verwijderd bij uitvoer met zadelsteek.

**(6) Perforatiemodule**

Deze maakt gaten in het uitvoerpapier.

**(7) Vouweenheid\***

Hiermee wordt papier gevouwen en uitgevoerd.

**(8) Laden met grote capaciteit\***

Plaats papier in deze lade. Er kan maximaal 2500 vel worden opgeslagen in elke lade.

► [Laden met grote capaciteit \(pagina 24\)](#)

\* Randapparaat. Zie de "Gebruikershandleiding" voor meer informatie.

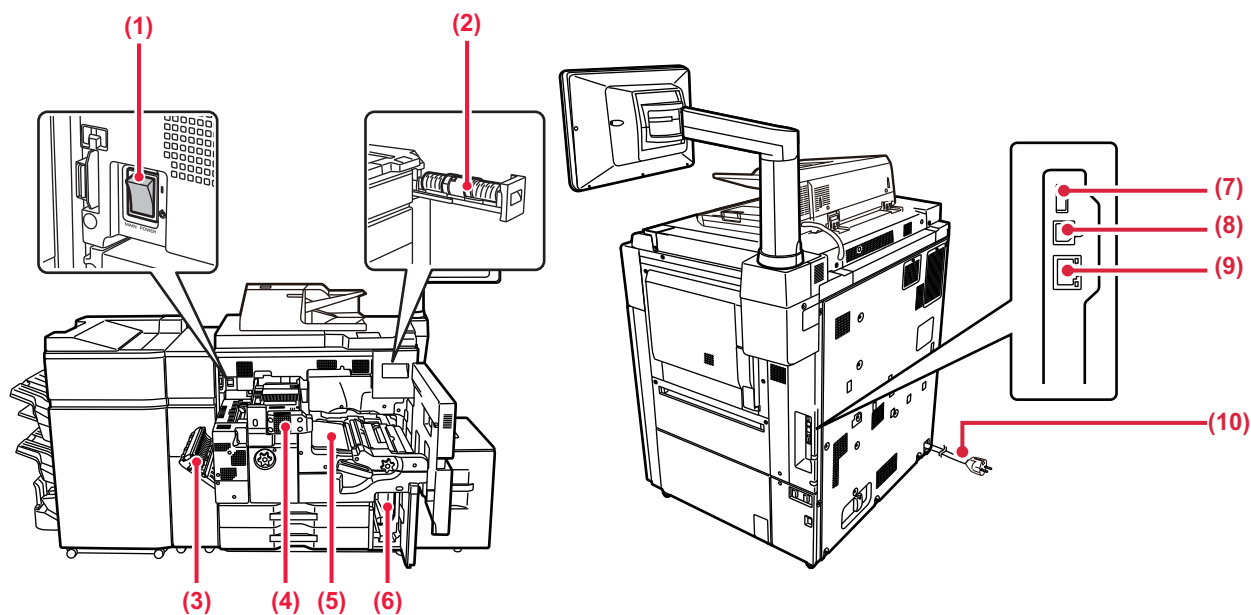

**(1) Hoofdschakelaar**

Gebruik deze schakelaar om de voeding van het apparaat in te schakelen.

**(2) Tonercartridge**

Deze cartridge bevat toner.

Wanneer de toner in een cartridge opraakt, moet de cartridge van de kleur die opraakt worden vervangen

**(3) Klep van de papieromkeereenheid**

Deze eenheid wordt gebruikt voor het omkeren van papier bij 2-zijdig afdrukken. Open deze klep om vastgelopen papier te verwijderen.

**(4) Fuseereenheid**

Hier wordt warmte toegepast om de overgebrachte afbeelding op het papier te smelten.

**(5) Transportband**

Via deze band wordt de afbeelding die is gevormd met toner van de fotogeleidende drum overgebracht op papier.

**(6) Fles met afvaltoner**

Deze fles vangt het teveel aan toner op dat vrijkomt bij het afdrukken.

**(7) USB-poort (A-type)**

Via deze aansluiting kan een USB-apparaat zoals een USB-stick op het apparaat worden aangesloten. Ondersteunt USB 2.0 (Hi-Speed).

**(9) LAN-aansluiting**

Sluit de LAN-kabel aan op deze aansluiting als het apparaat binnen een netwerk wordt gebruikt. Gebruik een afgeschermd LAN-kabel.

**(10) Netstekker**

\* Randapparaat. Zie de "Gebruikershandleiding" voor meer informatie.



# DE VOEDING INSCHAKELEN

In dit gedeelte wordt beschreven hoe u de voeding van het apparaat kunt in- en uitschakelen en hoe u het apparaat opnieuw opstart. Bedien de twee voedingsschakelaars: de hoofdschakelaar die zich linksonder achter de voorklep bevindt en de toets [Aan] op het bedieningspaneel.

## De voeding inschakelen

- Stel de hoofdschakelaar in op " I ".
- Nadat de kleur van de Aan-indicator in groen is veranderd, drukt u op de toets [Aan].

## De voeding uitschakelen

Druk op de knop [Aan] om de voeding uit te schakelen.

Om de voeding een langere periode uit te schakelen, drukt u op de knop [Aan] om de voeding uit te schakelen, en schakel de hoofdstroomschakelaar naar de stand "⏻" nadat het scherm van het bedieningspaneel verdwijnt.

## Het apparaat opnieuw opstarten

Schakel de voeding uit door op de toets [Aan] te drukken. Druk vervolgens weer op de toets [Aan] om de voeding in te schakelen.

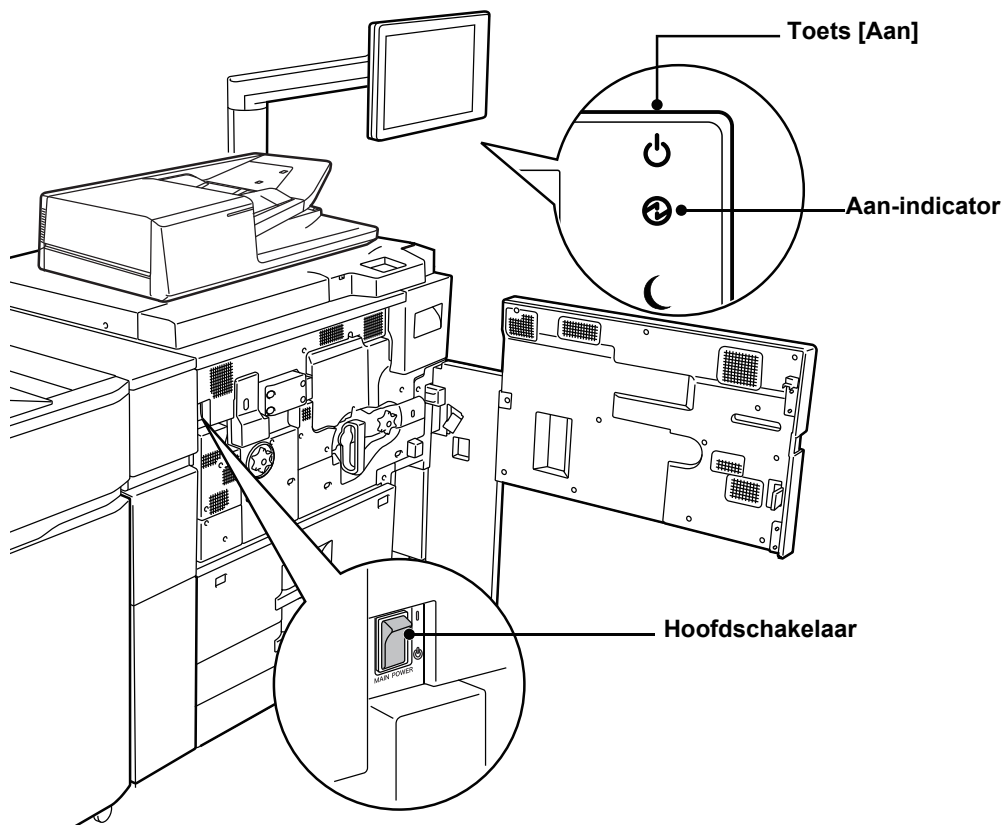

- Wanneer u de hoofdschakelaar wilt uitschakelen, drukt u op de toets [Aan] op het bedieningspaneel en zet u vervolgens de hoofdschakelaar in de stand "⏻".  
Als de netvoeding plotseling is uitgevallen, moet u de voeding van het apparaat weer inschakelen en vervolgens in de juiste volgorde uitschakelen.  
Als het apparaat gedurende langere tijd niet wordt gebruikt nadat de voeding is uitgeschakeld voordat de toets [Aan] werd uitgeschakeld, kan dit abnormale geluiden, verslechterde beeldkwaliteit en andere problemen veroorzaken.
- Schakel bij een ernstige storing, naderend onweer of verplaatsing van het apparaat zowel de toets [Aan] als de hoofdschakelaar uit en haal de stekker uit het stopcontact.



Sommige instellingen worden pas van kracht nadat het apparaat opnieuw is opgestart. In sommige statussen van het apparaat is het opnieuw opstarten van het apparaat mogelijk niet voldoende om de instellingen van kracht te laten worden. Schakel het apparaat in dat geval met de hoofdschakelaar uit en schakel het apparaat vervolgens op dezelfde manier weer in.



# BEDIENINGSPANEEL

Als u op de toets [Beginscherm] op het bedieningspaneel drukt, dan wordt het beginscherm op het bedieningspaneel weergegeven. In het beginscherm worden de toetsen weergegeven voor de selectie van modi en functies.

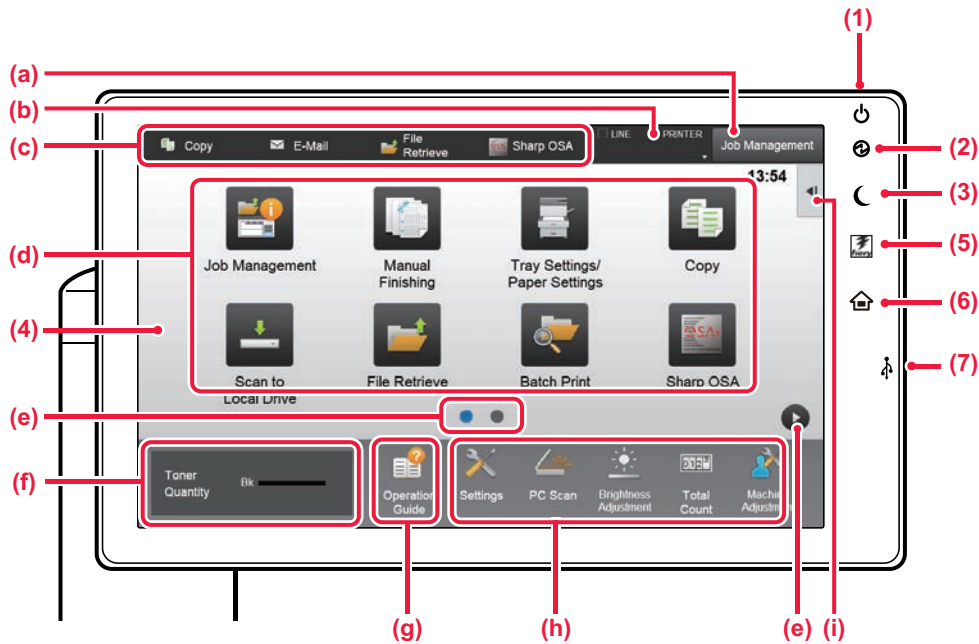

- (1) **Toets [Aan]**  
Druk op deze toets om de voeding van het apparaat in of uit te schakelen.
- (2) **Aan-indicator**  
Deze indicator gaat branden als de hoofdschakelaar van het apparaat in de stand " I " staat. Zolang het lampje knippert, kan het apparaat niet worden ingeschakeld met de toets [Aan].
- (3) **Knop/indicator [Spaarstand]**  
Met deze knop kunt u het apparaat in de stand-bymodus zetten om energie te besparen. De toets [Spaarstand] knippert wanneer het apparaat in de stand-bymodus is geschakeld.
- (4) **Aanraakscherm**  
Op het aanraakscherm worden meldingen en toetsen weergegeven. Bedien het apparaat door direct op de weergegeven toetsen te tikken.
  - (a) Tik op een modus om deze te wijzigen.
  - (b) Voor het weergeven van de apparaatstatus behalve de opdracht via pictogrammen.
  - (c) Hiermee wordt de taak in uitvoering of de wachtende taak weergegeven met tekst of een pictogram.
  - (d) Selecteer sneltoetsen voor modi of functies.
  - (e) Schakel tussen schermen voor het weergeven van sneltoetsen.
  - (f) Toon Tonerinhoud.
  - (g) Weergave van de Bedieningshandleiding.
  - (h) Gebruik deze toetsen om functies te selecteren waarmee het gebruik van de machine gemakkelijker wordt.
  - (i) Kies functies die in de betreffende modi kunnen worden gebruikt. Tik op het tabblad om de lijst met functietoetsen weer te geven.
- (5) **Knop [Fiery/MFP Selector]**  
De weergave op het bedieningspaneel van het apparaat kan worden geschakeld tussen Fiery-modus en MFP-modus door op de knop [Fiery/MFP Selector] te drukken.
- (6) **Toets [Beginscherm]**  
Toont het beginscherm.
- (7) **USB-poort (A-type)**  
Via deze aansluiting kan een USB-apparaat zoals een USB-stick op het apparaat worden aangesloten. Ondersteunt USB 2.0 (Hi-Speed).



# Het beheer van een taak controleren/prioriteit/annuleren

Om het venster Taakbeheer weer te geven, tikt u op de toets [Taakbeheer] in het beginscherm of tikt u op de toets [Taakbeheer] die rechts boven in het venster van iedere modus wordt weergegeven.

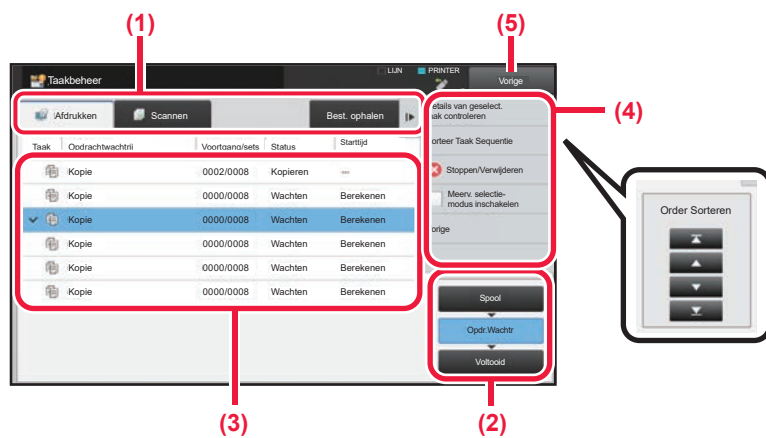

## Het taakbeheer controleren

- (1) **Tik op het tabblad voor de modus die u wilt controleren.**  
Controleer de kopieertaken en afdruktaken in het tabblad [Afdrukken].
- (2) **Tik op de toets [Opr.Wachtr] of [Voltooid].**
- (3) **Controleer de taken in de lijst.**  
Tik op de taak die u wilt annuleren of prioriteit wilt geven.
- (4) **Om een taak prioriteit te geven:**  
Tik op [Sorteer Taak Sequentie] en tik op de toets Prioriteit wijzigen.  
**Om een taak te annuleren:**  
Tik op [Stoppen/Verwijderen].
- (5) **Tik op de toets [Vorige] om terug te keren naar het beginscherm.**

## VOORBEELDSCHERM

Tik op de toets [Voorbeeld- weergave] om het scherm Voorbeeld- weergave te openen. In het Voorbeeldscherm op het aanraakscherm kunt u de voorbeeldweergave van taken en afbeeldingen bekijken die in het apparaat zijn opgeslagen.

### Eenvoudige modus

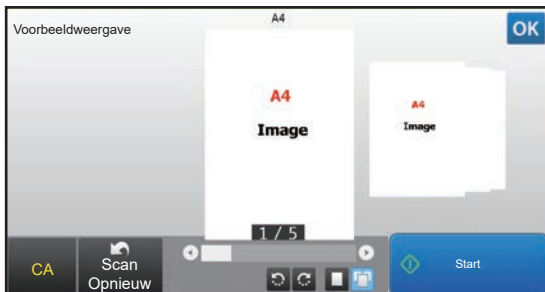

### Normale modus

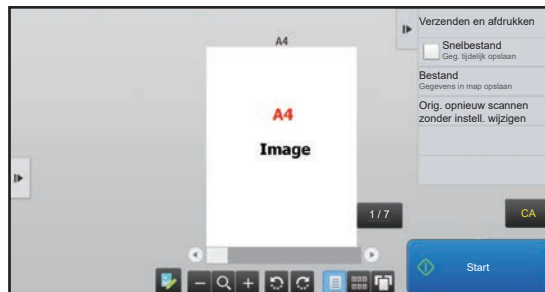

## Toetsen die worden gebruikt in het voorbeeldscherm

	Hiermee wijzigt u de modus in de bewerkingsmodus. U kunt de pagina's van het origineel wijzigen, draaien en verwijderen.	*1	Hiermee draait u de voorbeeldafbeelding van de hele pagina in de richting van de pijl. Het afdrukresultaat wordt niet gedraaid.
*1, *2	Hiermee verkleint u de afbeelding.	*1	Hiermee geeft u de voorbeeldafbeeldingen weer van de betreffende pagina's.
*1, *2	Hiermee geeft u de schuifbalk weer voor vergroten/verkleinen. Door de schuifbalk naar links te schuiven, verkleint u de afbeelding. Door de schuifbalk naar rechts te schuiven, vergroot u de afbeelding.		Hiermee geeft u miniaturen weer van voorbeeldafbeeldingen.
*1, *2	Hiermee vergroot u de afbeelding.	*1	Hiermee geeft u pagina's weer in 3D-weergave.

\*1 Kan ook worden gebruikt in de eenvoudige modus.

\*2 In de modus Gemakkelijk verschijnt dit wanneer u op drukt.



## ORIGINELEN PLAATSEN

De automatische documentinvoerenheid kan worden gebruikt voor het automatisch scannen van meerdere originelen tegelijk. Zo hoeft u niet ieder origineel apart in te voeren.

Voor originelen die niet via de automatische documentinvoerenheid kunnen worden gescand, zoals boeken of documenten met memo's, kunt u de glasplaat gebruiken.

## GEBRUIK VAN DE AUTOMATISCHE DOCUMENTINVOERENHEID

Wanneer u de automatische documentinvoerenheid gebruikt, plaatst u de originelen in de documentinvoerlade. Controleer of er geen originelen op de glasplaat zijn geplaatst.

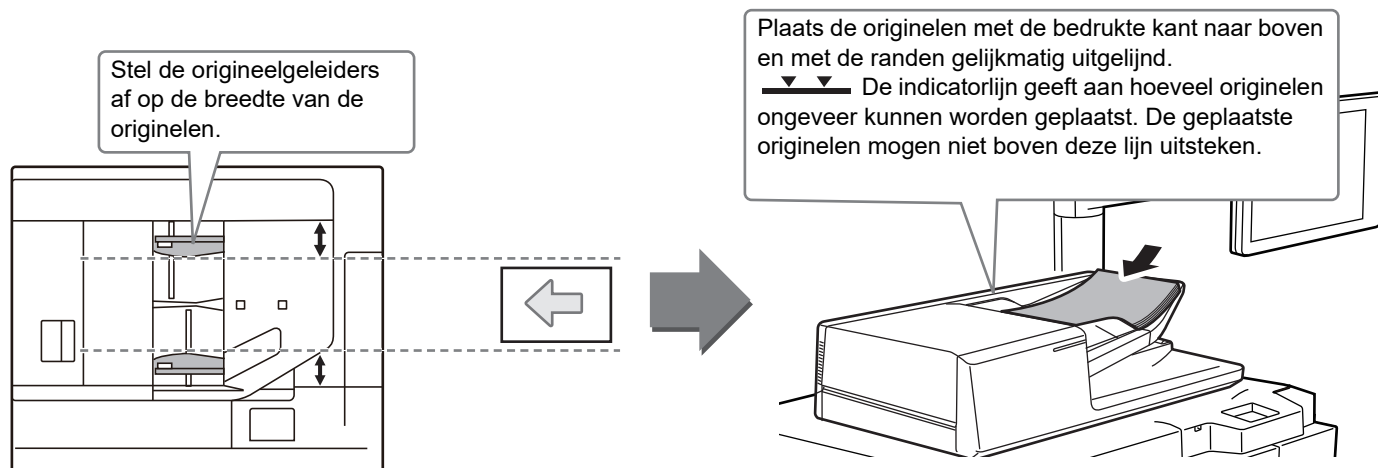

## GEBRUIK VAN DE GLASPLAAT

Zorg ervoor dat uw vingers niet bekneld raken bij het sluiten van de automatische documentinvoerenheid.

Nadat u het origineel hebt geplaatst, moet u de automatische documentinvoerenheid sluiten. Als de eenheid open blijft, zullen de delen die buiten het origineel vallen zwart worden gekopieerd, waardoor te veel toner wordt verbruikt.



Stel de afdrukstand van de afbeelding in om ervoor te zorgen dat de afdrukstand van het geplaatste origineel goed wordt herkend. Zie de Gebruikershandleiding voor een gedetailleerde toelichting.





# HET VOLUME AANPASSEN

U kunt het volume van geluiden aanpassen die zijn gegenereerd door het apparaat. Druk op de toets [Instellingen] en configureer de volgende instellingen in het tabblad [Systeeminstellingen]. (Beheerdersrechten zijn vereist.)

► [Instellingsmodus wanneer een beheerder is aangemeld \(pagina 62\)](#)

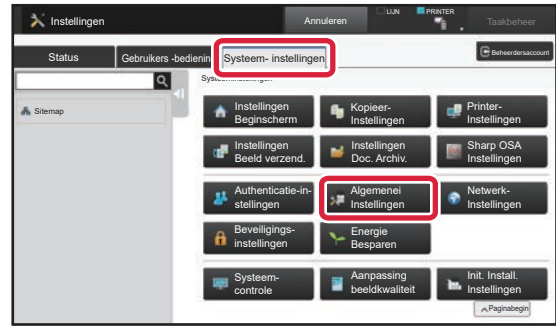
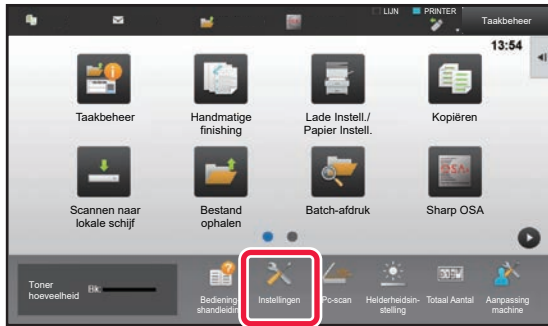

Instelling	Instellingen
Geluidsinstellingen → Instellingen pieptoon (algemeen) → Geluid scan voltooid (afbeelding verzenden)	Configureer instellingen voor het geluid dat wordt gegenereerd bij het voltooien van het scannen wanneer scannen, documentarchivering of een andere functie voor het verzenden van afbeeldingen wordt gebruikt.
Geluidsinstellingen → Instellingen pieptoon (algemeen) → Toetsgeluid	Configureer instellingen voor het geluid dat wordt gegenereerd wanneer er op een toets wordt gedrukt, en of er een geluid wordt gegenereerd wanneer de toets voor een standaardinstellingen wordt ingedrukt.





# PAPIER PLAATSEN

## NAAM EN LOCATIE VAN DE LADES

Wanneer een lade met grote capaciteit is geïnstalleerd

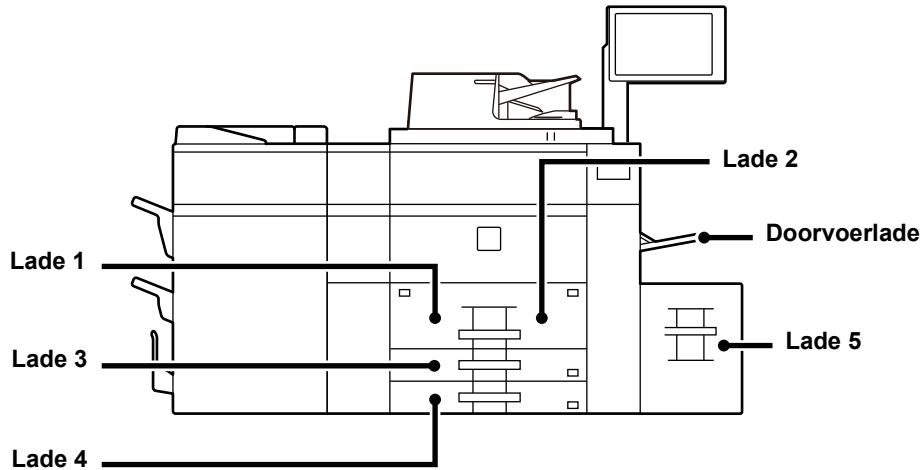

## Lade met grote capaciteit

### De richting van de afdrukzijde instellen

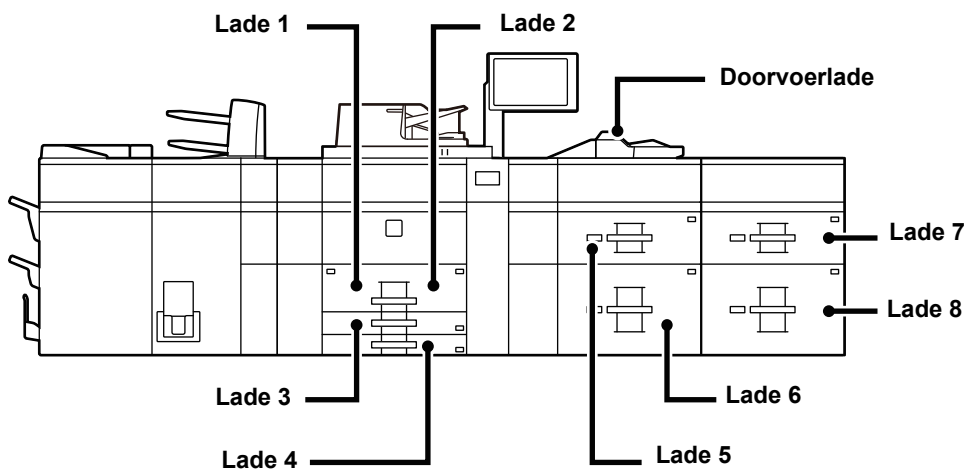

De in te stellen richting voor de afdrukzijde van papier hangt af van de gebruikte lade. Plaats het papier met de afdrukzijde in de richting die hieronder is aangegeven.

Lade	Afdrukzijde
Papierladen 1 - 4	Afdrukzijde omlaag
Doorvoerlade, lade 5 - 8	Afdrukzijde omhoog



## PAPIER PLAATSEN IN LADE 1 - 2

1

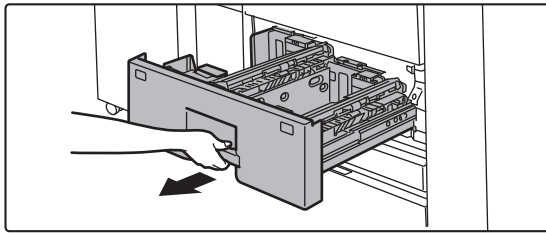

### Trek de papierlade naar buiten.

Trek rustig aan de lade totdat deze niet meer verder gaat.



Blijf de hendel vasthouden totdat de lade is ontgrendeld.



2

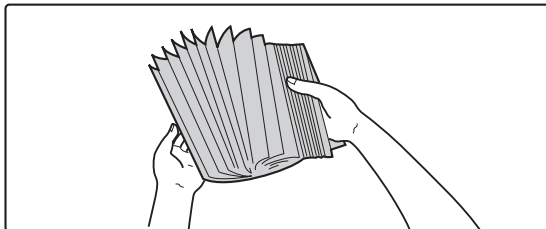

### Waaier het papier uit.

Waaier het papier goed uit voordat u het laadt. Als u het papier niet uitwaaiert, kunnen meerdere vellen tegelijk worden ingevoerd waardoor het apparaat vastloopt.

3

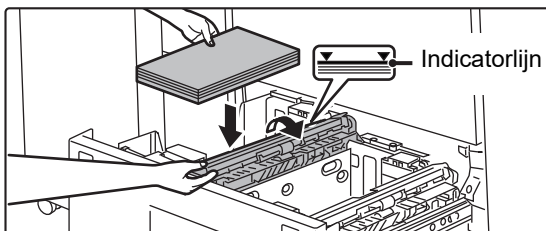

### Doe de aanvoerrol omhoog en plaats papier in de lade.

Plaats het papier met de afdrukzijde omlaag. De stapel mag niet boven de indicatorlijn uit komen (maximaal 1200 vel voor lade 1 en maximaal 800 vel voor lade 2).

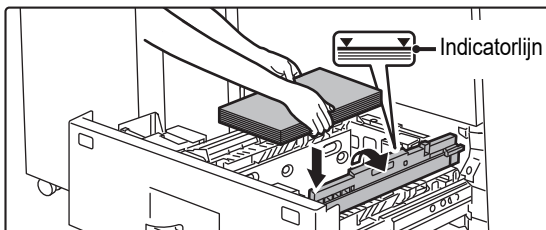

4

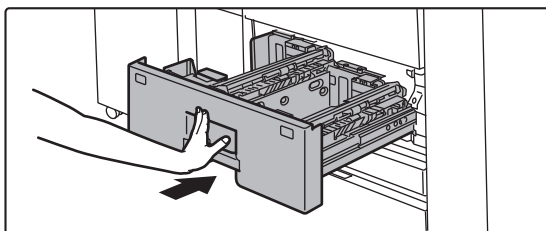

### Doe de aanvoerrol omlaag en duw de papierlade rustig terug in het apparaat.

Druk de lade langzaam volledig in het apparaat.

Als het papier met kracht erin gestoken wordt, kan het scheef komen te zitten of vastlopen.



## PAPIER PLAATSEN IN LADE 3 - 4

1

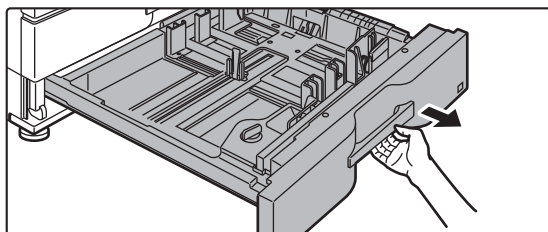

### Trek de papierlade naar buiten.

Trek rustig aan de lade totdat deze niet meer verder gaat. Voor het laden van papier gaat u naar stap 3. Om papier van een ander formaat te plaatsen, gaat u verder met de volgende stap.



Blijf de hendel vasthouden totdat de lade is ontgrendeld.

2

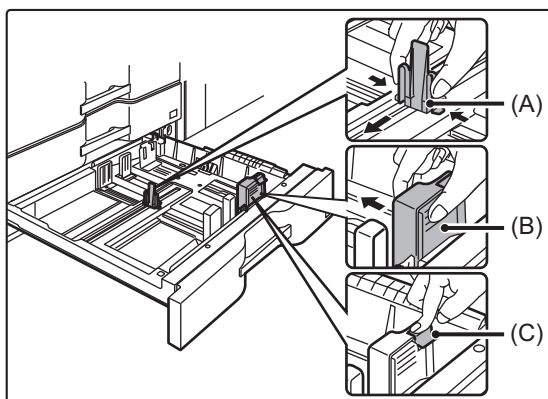

### Stel de geleideplaten A en B af door de vergrendelingshendels in te knijpen en de geleideplaten naar de juiste afmetingen in lengte en breedte te schuiven voor het te laden papier.

- (1) Knijp de vergrendeling van geleideplaat A in en schuif naar het gewenste papierformaat.
- (2) Knijp de vergrendeling van geleideplaat B in en schuif naar het gewenste papierformaat. Als u naar een standaardpapierformaat schuift, wordt geleideplaat B automatisch vergrendeld.
- (3) Voor niet-standaardformaten moet u de vergrendelingsknop (C) indrukken nadat u geleideplaat B op het gewenste formaat hebt gezet.



Een niet-standaardpapierformaat kan alleen in lade 4 worden geladen. Lade 3 kan niet worden gebruikt voor papierformaten die niet standaard zijn.

3

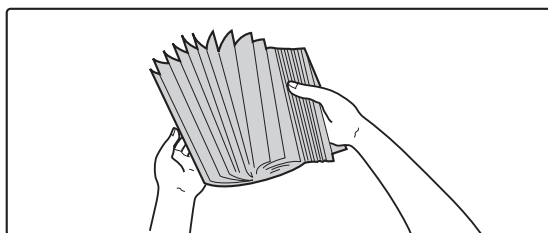

### Waaier het papier uit.

Waaier het papier goed uit voordat u het laadt. Als u het papier niet uitwaaiert, kunnen meerdere vellen tegelijk worden ingevoerd waardoor het apparaat vastloopt.

4

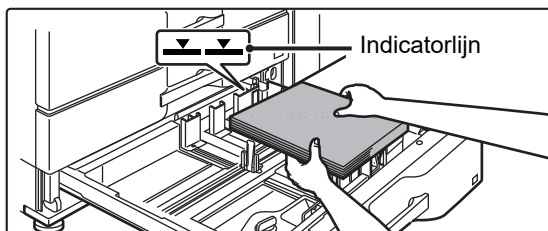

### Plaats het papier in de lade.

Plaats het papier met de afdrukzijde omlaag. De stapel mag niet boven de indicatorlijn uit komen (maximaal 500 vel).



5

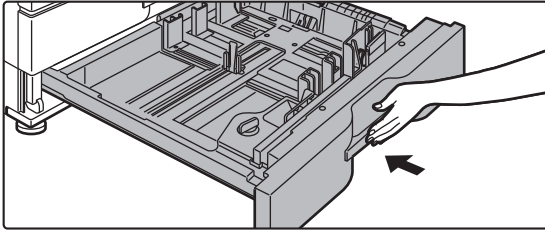

### Duw de papierlade rustig terug in het apparaat.

Druk de lade langzaam volledig in het apparaat. Als het papier met kracht erin gestoken wordt, kan het scheef komen te zitten of vastlopen.

## PAPIER IN ANDERE LADES PLAATSEN

### Doorvoerlade (op het apparaat)

1



### Open de doorvoerlade.

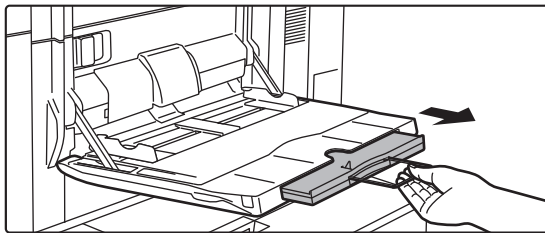

Als u papier laadt dat groter is dan A4R of 8-1/2" x 11"R, kunt u het verlengstuk uittrekken. Trek het verlengstuk van de doorvoerlade helemaal uit.

2

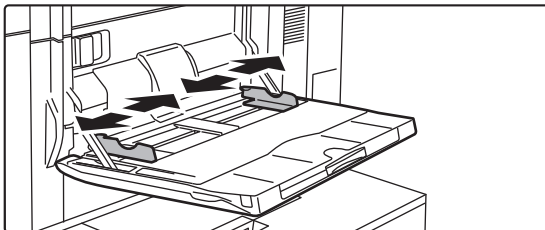

### Stel de geleiders van de doorvoerlade af op de breedte van het papier.

Stel de geleiders van de doorvoerlade zodanig af dat ze licht in contact komen met het geplaatste papier.

3

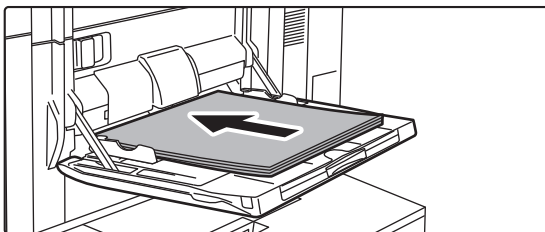

### Plaats het papier met de afdrukzijde omhoog.

Schuif het papier langzaam langs de geleiders van de doorvoerlade totdat het niet verder gaat. Als het papier met teveel kracht wordt geplaatst, kan de voorrand omgevouwen raken. Als het papier te los wordt geplaatst, kan het scheef zitten of vastlopen.



## Papier in de doorvoerlade plaatsen (op de laden voor grote capaciteit)

1

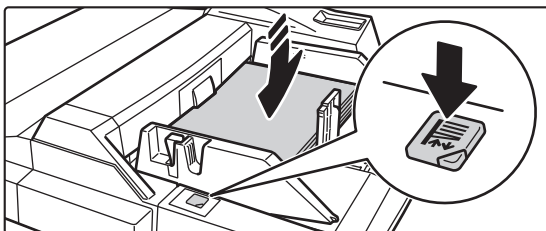

**Als u het papier in de doorvoerlade wilt vervangen, drukt u op de bedieningstoets en verwijdert u het papier.**

De papiertafel wordt naar beneden verplaatst. De bedieningstoets knippert terwijl de papiertafel naar beneden wordt verplaatst. De toets licht op als de papiertafel beneden is aangekomen. Verwijder het papier pas wanneer de toets niet langer knippert.

2

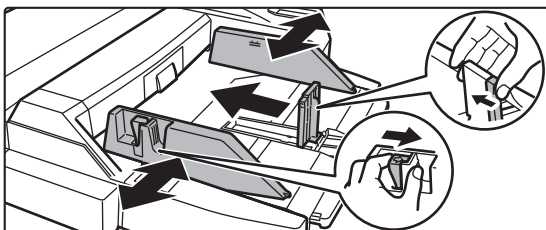

**Stel de geleiders van de doorvoerlade af op de breedte van het papier.**

Pak de vergrendelingshendel van de geleider vast om de geleiders van de doorvoerlade aan te passen aan het papierformaat. Pas de geleiders van de doorvoerlade aan de achterkant aan.

Als u papier laadt dat groter is dan A4R of 8-1/2" x 11"R, dient u het verlengstuk van de doorvoerlade uit te trekken. Verwijder de geleiders van de doorvoerlade aan de achterkant en bevestig deze aan de lade van de invoegeenheid.

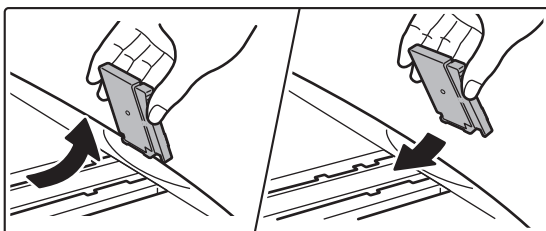

- Trek het verlengstuk van de doorvoerlade helemaal uit.
- Als u papier laadt dat groter is dan A3W of 8-1/2" x 14", verwijdert u de geleiders van de doorvoerlade aan de achterkant.



Plaats geen zware voorwerpen op de doorvoerlade en pas er geen neerwaartse druk op uit.

3

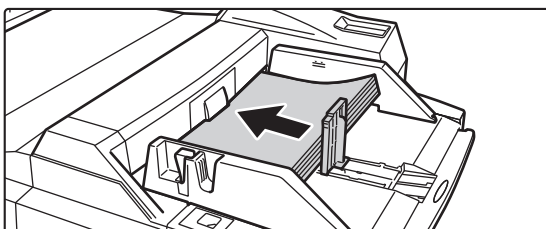

**Schuif het papier helemaal langs de geleiders van de doorvoerlade in de doorvoerlade totdat het niet meer verder gaat en pas vervolgens de geleider aan de rechterkant aan.**

Laad het papier met de afdrukkzijde omhoog. De stapel mag niet boven de indicatorlijn uit komen. In de lade kan maximaal 500 vel papier worden geladen.



- Druk het papier niet met kracht naar binnen.
- Als de geleiders van de doorvoerlade breder zijn ingesteld dan het papier, moet u deze naar binnen schuiven totdat ze zijn afgesteld op de breedte van het papier. Als de geleiders van de doorvoerlade te breed zijn afgesteld, kan het papier scheef worden geladen of gekreukt raken.



4

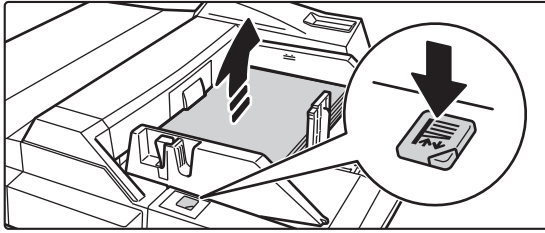

### Druk op de bedieningstoets.

De papiertafel wordt omhoog verplaatst. De bedieningstoets knippert terwijl de papiertafel omhoog wordt verplaatst. De toets licht op als de papiertafel boven is aangekomen.

## Lade met grote capaciteit (MX-LC12)

1

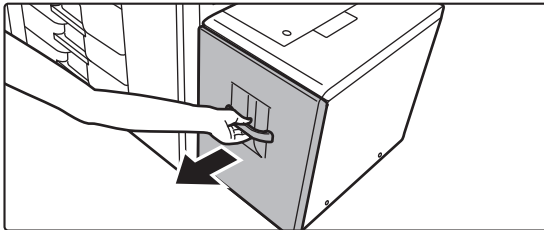

### Trek de papierlade naar buiten.

Trek rustig aan de lade totdat deze niet meer verder gaat.

2

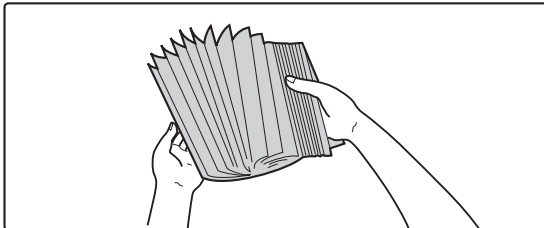

### Waaier het papier uit.

Waaier het papier goed uit voordat u het laadt. Als u het papier niet uitwaaiert, kunnen meerdere vellen tegelijk worden ingevoerd waardoor het apparaat vastloopt.

3

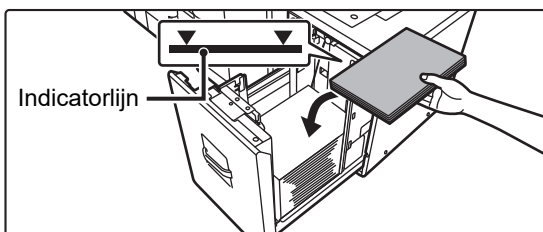

### Plaats het papier in het midden van de papiertafel.

Plaats het papier met de afdrukzijde omhoog. De stapel mag niet boven de indicatorlijn uit komen (maximaal 3500 vel).

4

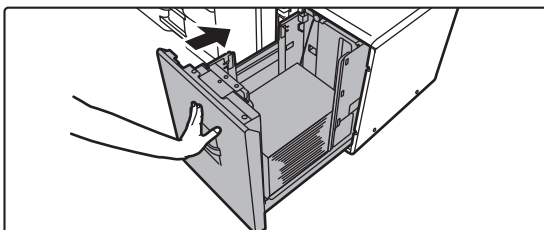

### Duw de papierlade rustig terug in het apparaat.

Druk de lade langzaam volledig in het apparaat. Als het papier met kracht erin gestoken wordt, kan het scheef komen te zitten of vastlopen.





## Laden met grote capaciteit

1

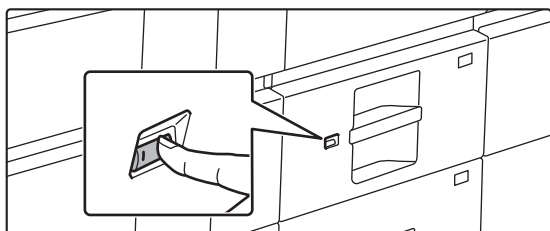

### Druk op de bedieningstoets.

De bedieningstoets knippert terwijl de papiertafel van de lade naar beneden wordt verplaatst naar de laadpositie voor het papier. Wacht totdat het lampje van de bedieningstoets uit gaat.



Trek de lade pas uit nadat het lampje uit is gegaan. Als u de lade met kracht naar buiten trekt terwijl het lampje van de toets brandt of knippert, kan er een apparaatstoring optreden.

2

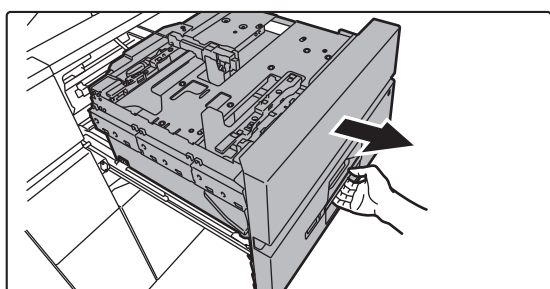

### Trek de papierlade naar buiten.

Trek rustig aan de lade totdat deze niet meer verder gaat.

3

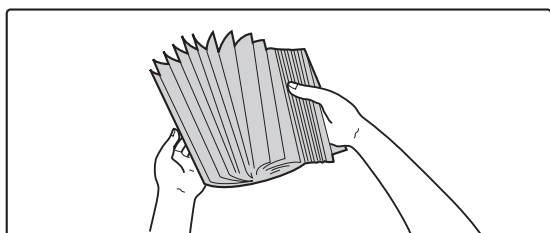

### Waaier het papier uit.

Waaier het papier goed uit voordat u het laadt. Als u het papier niet uitwaaiert, kunnen meerdere vellen tegelijk worden ingevoerd waardoor het apparaat vastloopt.

4

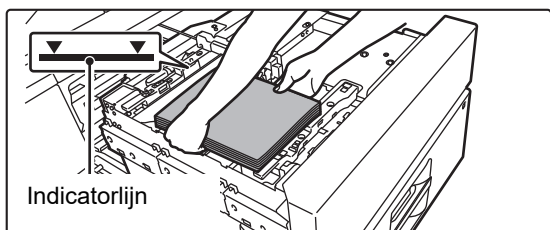

### Laad het papier.

Plaats het papier met de afdrukszijde omhoog. De stapel mag niet boven de indicatorlijn uit komen (maximaal 2500 vel).

5

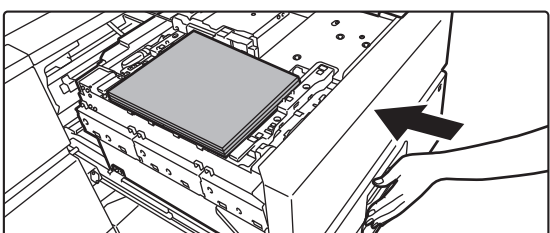

### Duw de papierlade rustig terug in het apparaat.

Druk de lade langzaam volledig in het apparaat. De papiertafel wordt omhoog verplaatst nadat de lade terug in het apparaat is geschoven. De bedieningstoets knippert terwijl de papiertafel omhoog wordt verplaatst. De toets licht op als de papiertafel boven is aangekomen.





# DE INSTELLING VAN DE PAPIERLADE WIJZIGEN

Om het papier dat in de lade wordt geplaatst te wijzigen, kunt u de instellingen van de apparaatlade wijzigen bij [Lade-instell.] in het beginscherm. Als voorbeeld wordt hieronder uitgelegd hoe u het papier in lade 3 kunt wijzigen van standaard A3-papier in gerecycled B4-papier.

1



**Druk op de toets [Beginscherm].**

Het beginscherm wordt weergegeven.

2

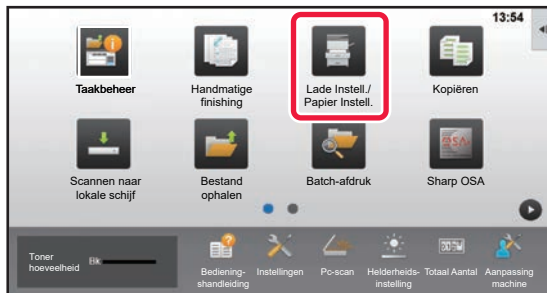

**Tik op de toets [Lade Instell./ Papier Instell.] en tik op de toets van papierlade 3.**

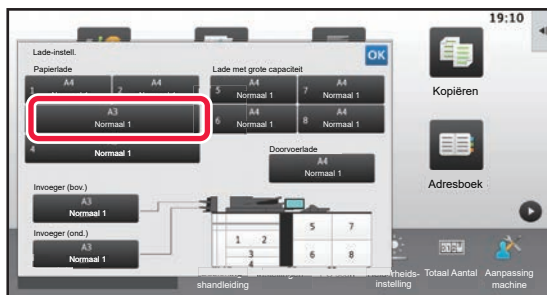

3

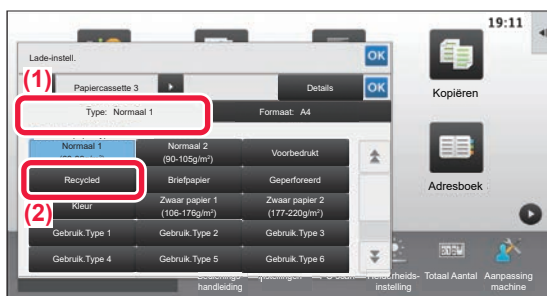

**Stel het papiertype in.**

- (1) Tik op het tabblad voor het papiertype.
- (2) Tik op de toets [Recycled].

4

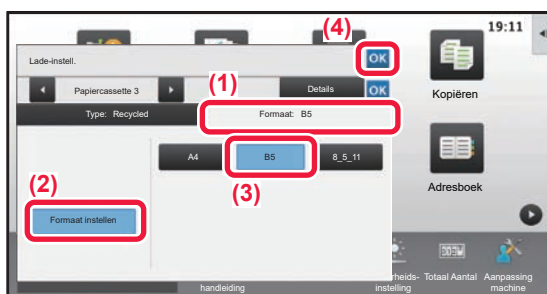

**Stel het papierformaat in.**

- (1) Tik op het tabblad voor het papierformaat.
- (2) Tik op de toets [Formaat instellen].
- (3) Tik op de toets [B5].
- (4) Tik op **OK** bij "Lade-instell.".



# CONTACTEN OPSLAAN IN HET ADRESBOEK

U kunt "Contactpersonen" en een "Groep" opslaan in het adresboek.

Hieronder wordt uitgelegd hoe u een nieuw contact kunt toevoegen aan het adresboek door de naam en het adres rechtstreeks in te voeren.

1



**Druk op de toets [Beginscherm].**

Het beginscherm wordt weergegeven.

2

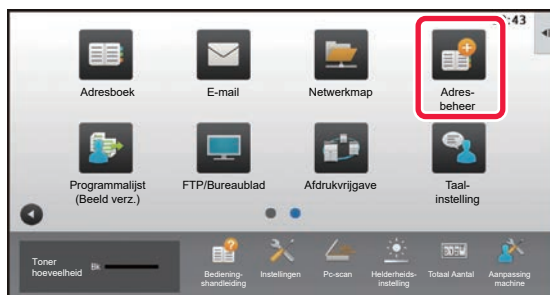

**Tik op de toets [Adres- beheer].**

3

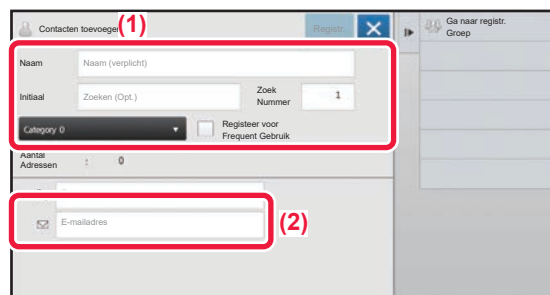

**Voer de informatie die u wilt registreren in het adresboek.**

**(1) Voer de belangrijkste gegevens in.**

Zorg dat u in ieder geval [Naam] en [Initiaal] invoert. Als u een categorie wilt opgeven, selecteert u een categorie in een categorielijst die wordt weergegeven wanneer u op het invoervak tikt.

Om een contact op te slaan dat u veel gebruikt, selecteert u het selectievakje [Registeer voor Frequent Gebruik] .

**(2) Tik op, [E-mailadres], om het adres in te geven en tik op **OK**.**

4

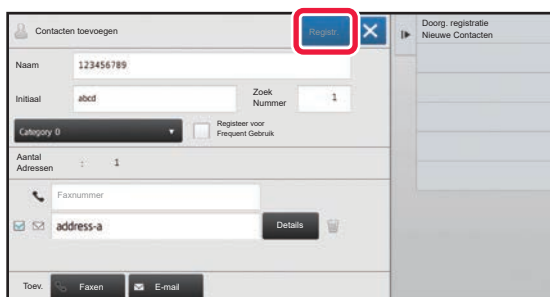

**Tik op de toets [Registr.].**

Het eerste adres van ieder adrestype wordt ingesteld als standaardadres. Wanneer bij geen enkel adres het selectievakje is geselecteerd, verschijnt er een bevestigingsvenster met de vraag of u een standaardadres wilt kiezen.

## Een contactpersoon bewerken of wissen

Druk op de toets [Adresboek] in het beginscherm, selecteer de contactpersoon die moet worden bewerkt of gewist, druk op in het actiepaneel, en druk op [Bewerken] of [Verwijderen].

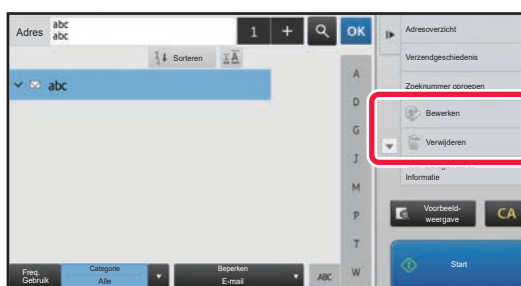
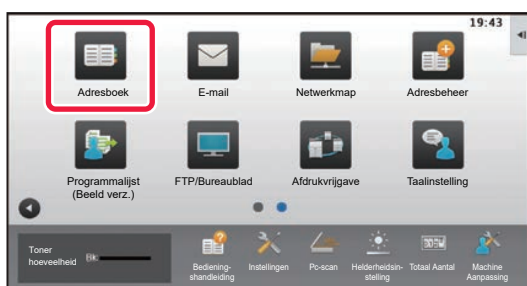



# GEBRUIKERSVERIFICATIE

Wanneer gebruikersverificatie is ingesteld bij de instellingen, moet u zich aanmelden om het apparaat te kunnen gebruiken. Gebruikersverificatie is standaard uitgeschakeld. Meld u weer af zodra u klaar bent met het gebruik van het apparaat.

## OVER VERIFICATIEMETHODEN

Er zijn twee methoden voor gebruikersverificatie: verificatie met een gebruikersnummer en verificatie met een gebruikersnaam/wachtwoord. Vraag de systeembeheerder van het apparaat welke informatie u nodig hebt om u aan te melden.

### VERIFICATIE MET EEN GEBRUIKERSNUMMER

De onderstaande procedure wordt gebruikt voor aanmelding met een gebruikersnummer dat de gebruikers hebben ontvangen van de beheerder van het apparaat.

Bij het opstarten van het apparaat wordt het aanmeldscherm weergegeven.

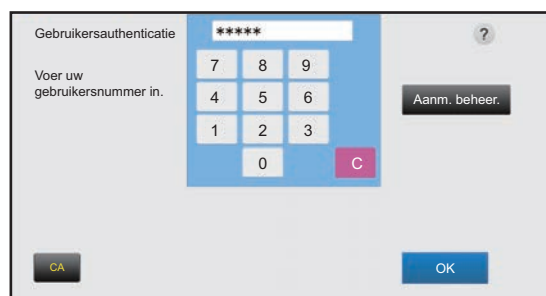

### VERIFICATIE MET EEN GEBRUIKERSNAAM EN WACHTWOORD

Met deze methode kunnen gebruikers zich aanmelden met een gebruikersnaam en wachtwoord dat zij van de beheerder van het apparaat of van de beheerder van de LDAP-server hebben ontvangen.

Bij het opstarten van het apparaat wordt het aanmeldscherm weergegeven.

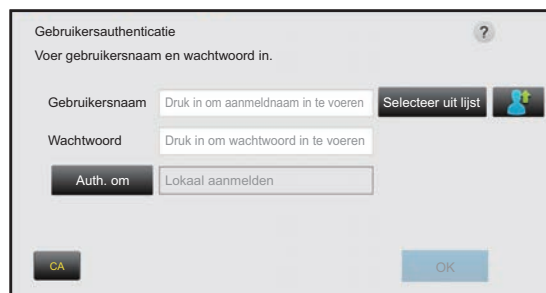

## Afmelden

Meld u weer af zodra u klaar bent met het gebruik van het apparaat. Zo voorkomt u dat onbevoegde personen het apparaat kunnen gebruiken.

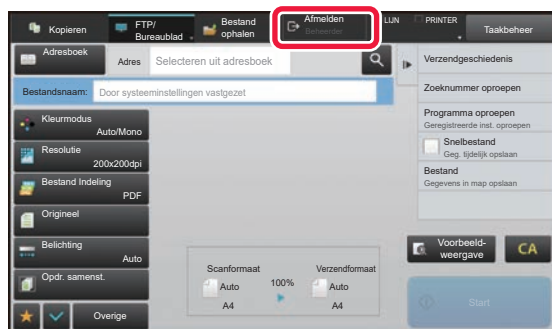



# FUNCTIES DIE OP HET APPARAAT KUNNEN WORDEN GEBRUIKT

Het apparaat heeft diverse functies voor uiteenlopende toepassingen.

Enkele van deze handige functies worden hieronder beschreven. Zie de Gebruikershandleiding voor een gedetailleerde toelichting.

## FUNCTIES OM PAPIER EN TIJD TE BESPAREN

**N-Up**



Via deze functie worden meerdere originelen op één vel papier afgedrukt. Deze functie is handig als u meerdere pagina's in een compact formaat wilt presenteren of als u een overzicht wilt van alle pagina's in een document.

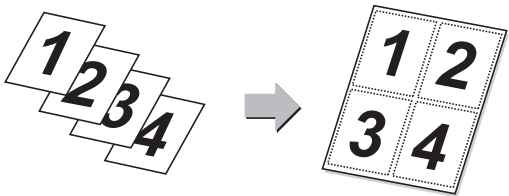

**Lege pagina Overslaan**



Als het gescande origineel lege pagina's bevat, worden deze met deze functie overgeslagen, zodat alleen pagina's met beeld of tekst worden gekopieerd of verzonden. Het apparaat detecteert lege pagina's, zodat u nutteloze blanco vellen kunt overslaan zonder het origineel te controleren.

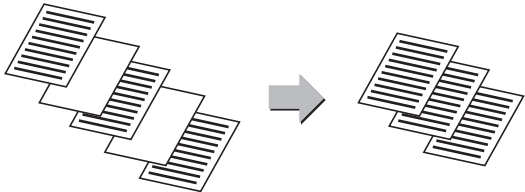

**Origineel gem. form.**



Deze functie scant originelen met verschillende formaten gelijktijdig; zelfs wanneer originelen van B5-formaat (5-1/2" x 8-1/2") vermengd zijn met originelen van A4-formaat (8-1/2" x 11"). Tijdens het kopiëren kunt u de instelling voor gemengde origineelformaten combineren met de instelling voor automatische kopieerfactor om de verhouding van ieder origineel te wijzigen en alle pagina's op hetzelfde papierformaat af te drukken.

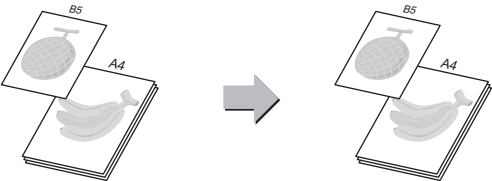

**Aantal originelen**



Tel vóór verzending het aantal vellen van het gescande origineel en geef dit aantal weer. Door het aantal gescande origineelvellen vóór de verzending te controleren, kunt u vergissingen voorkomen.

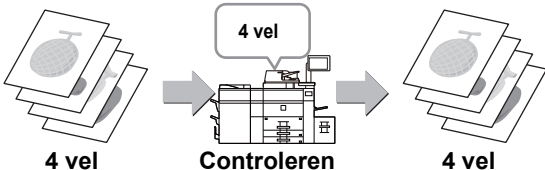

**Proefafdruk**



Met deze functie maakt u een proefkopie voordat u het opgegeven aantal kopieën maakt. Controleer bij een proefkopie de voorbeeldafbeelding. Wijzig zo nodig de instelling. Als u deze functie gebruikt, wordt het gescande origineel opgeslagen op het apparaat, zodat u het origineel in de gewijzigde instelling niet opnieuw hoeft te scannen.

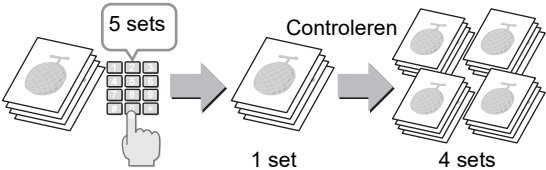

**Tandemkopie**



Met deze functie wordt een kopieeropdracht verdeeld over twee apparaten die op het netwerk zijn aangesloten, zodat de kopieertijd kan worden verkort.

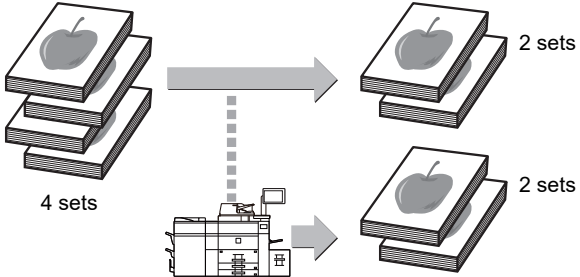



Opdr. samenst.



Deze functie splitst grote hoeveelheden te kopiëren of te verzenden originelen op in sets en voert deze per set in de automatische documentinvoereenheid in.

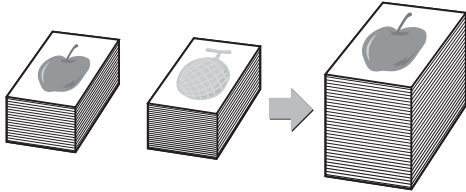

Kaart Formaat



Met deze functie kunt u de voor- en achterkant van een kaart op één vel kopiëren of verzenden, in plaats van op aparte vellen. Deze functie is handig om kopieën te maken ter identificatie en om papier te besparen.

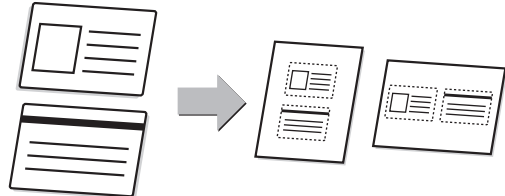

Scannen met meervoudig  
bijsnijden



U kunt meerdere documenten zoals ontvangstbewijzen op de glasplaat leggen en elk document tijdens het scannen als een afzonderlijk bestand laten bijsnijden en opslaan.

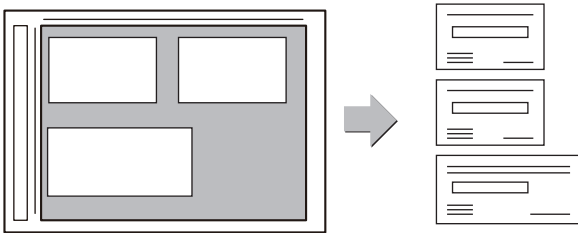

Auto Inst.



Als u de scaninstellingen voor een origineel automatisch wilt laten instellen, tikt u op de toets [Auto Inst.] in het basisscherm van de eenvoudige modus. De richting van de afbeelding, de resolutie en het overslaan van blanco pagina's worden automatisch ingesteld.

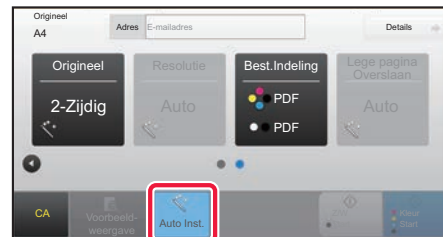

FUNCTIES TER VERBETERING VAN DE VEILIGHEID

Achtergrond- textuurafdruk



Tekens die onbevoegd kopiëren voorkomen, zoals vooraf ingestelde of aangepaste tekst, worden onzichtbaar in een achtergrondpatroon geplaatst. Wanneer een uitvoerfel met een patroonafdruk wordt gekopieerd, worden de verborgen tekens weergegeven.

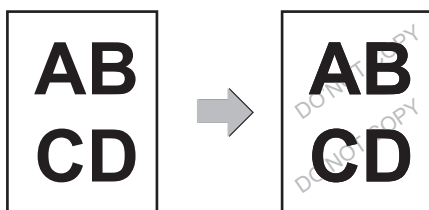

Traceer- gegevensafdruk



Met deze functie worden de vooraf opgegeven traceerbare gegevens afgedrukt om een onbevoegde kopie te voorkomen.

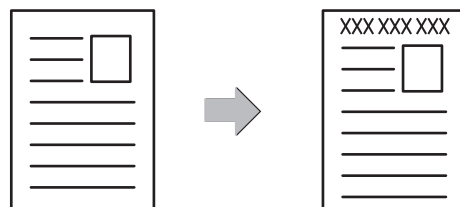



## SCANFUNCTIES

### Aanpassing Achtergrond



U kunt de achtergrond aanpassen door de lichte delen van het origineel donkerder of lichter te maken.

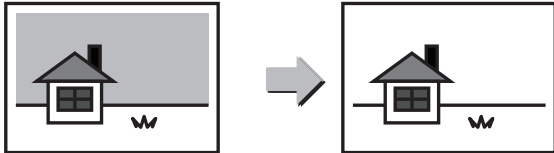

### Langz. scanm. Scan zwaar papier



Gebruik deze functie wanneer u dunne originelen wilt scannen met behulp van de automatische documentinvoerenheid. Deze functie helpt voorkomen dat dunne originelen in het apparaat vastlopen.

#### Langz. scanm.

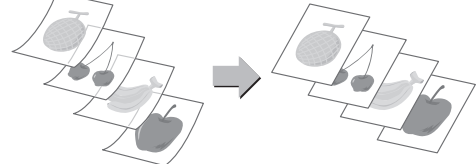

#### Scan zwaar papier

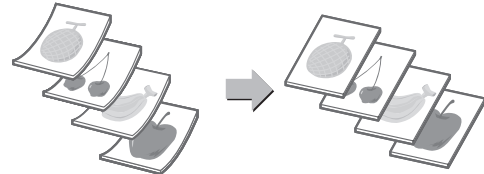

### Dubbelz. Scan



De linker- en rechterkant van een origineel kunnen als twee afzonderlijke pagina's worden verzonden. Deze functie is nuttig als u de linker- en rechterpagina's van een boek of ander ingebonden document als afzonderlijke pagina's wilt verzenden.

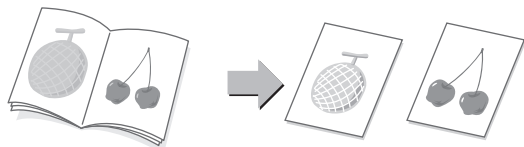

### Boek opsplitsen



Met deze functie wordt een zadelsteekorigneeel, zoals een catalogus of folder, per pagina gesplitst en op volgorde gekopieerd.

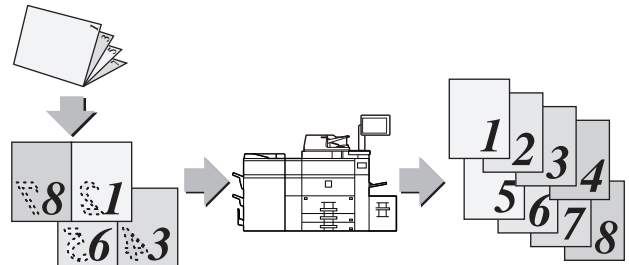

### Wissen



De wisfunctie wordt gebruikt om schaduwen te wissen die op beelden ontstaan wanneer er dikke originelen of boeken worden gescand.

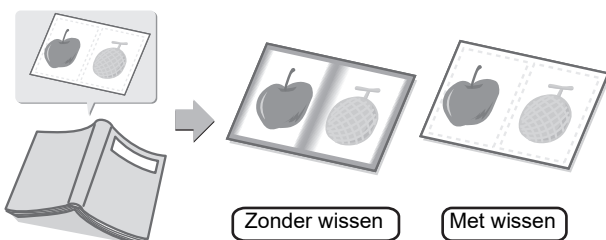

### Verificatiestempel



Met deze functie wordt elk origineel dat via de automatische documentinvoerenheid is gescand, gestempeld, zodat u kunt verifiëren of alle originelen correct zijn gescand.

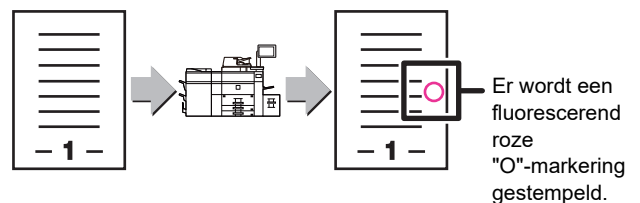



# KOPIEERAPPARAAT

In dit gedeelte worden de belangrijkste procedures uitgelegd voor het gebruik van de kopieerfunctie.

▶ KOPIEËN MAKEN .....	32
▶ KOPIEERMODUS .....	34
▶ KOPIËREN OP SPECIAAL PAPIER (handmatig kopiëren) .....	35



## KOPIEËN MAKEN

In dit gedeelte wordt uitgelegd hoe u een Kopieefactor kunt instellen.

1

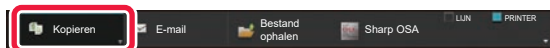

Tik op de toets [Kopie] en vervolgens op de toets met daarop .

Het modusselectiescherm verschijnt.

2

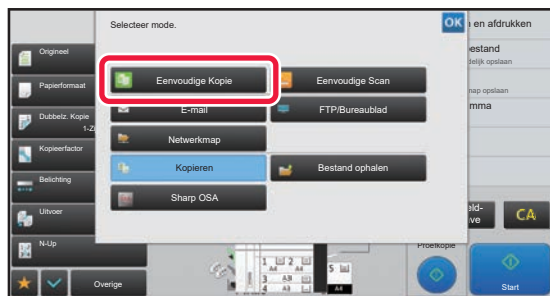

Tik op het pictogram van de modus [Eenvoudige Kopie].

Het scherm van de modus Eenvoudige kopie wordt weergegeven.

3

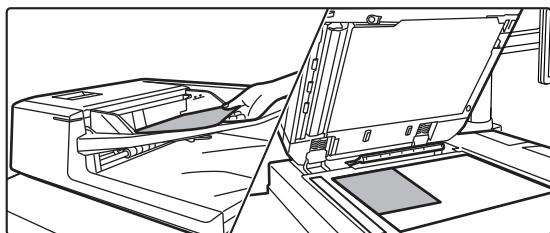

**Plaats het origineel.**

Plaats het origineel in de documentinvoerlade van de automatische documentinvoereenheid of op de glasplaat.

► [ORIGINELEN PLAATSEN \(pagina 16\)](#)

4



**Tik op de toets [Kopieefactor].**

Onderstaande functies kunnen worden ingeschakeld in de modus Eenvoudige kopie.

- Papier Selectie
- Dubbelz. Kopie
- Kopieefactor
- Nieten\*<sup>1</sup>, Nietje / Perforatie\*<sup>2</sup>
- Origineel
- Belichting
- N-Up
- Kaart Formaat

\*<sup>1</sup> Als een finisher of nietfinisher is geïnstalleerd.

\*<sup>2</sup> Als een perforatiemodule en een afwerkingseenheid of nietfinisher zijn geïnstalleerd.

Tik op de toets [Details] wanneer u meer gedetailleerde instellingen wilt kiezen en kies de instellingen in de normale modus.

► [KOPIEERMODUS \(pagina 34\)](#)





5



### Stel de kopieerfactor in.

Wanneer u klaar bent met het invoeren van de instellingen tikt u op **OK**.

6



### Stel het aantal kopieën in en tik dan op de toets [Start].

Om een voorbeeld-weergave van een document te controleren, tikt u op de toets [Voorbeeld-weergave].

► [VOORBEELDSCHERM \(pagina 15\)](#)

Kopiëren annuleren





# KOPIEERMODUS

U kunt in twee modi kopiëren: de eenvoudige modus en de normale modus.

De eenvoudige modus is beperkt tot vaak gebruikte functies waarmee u de meeste kopieertaken eenvoudig kunt uitvoeren.

Wanneer u gedetailleerde instellingen of speciale functies wilt selecteren, gebruikt u de normale modus. In de normale modus kunnen alle functies worden gebruikt.

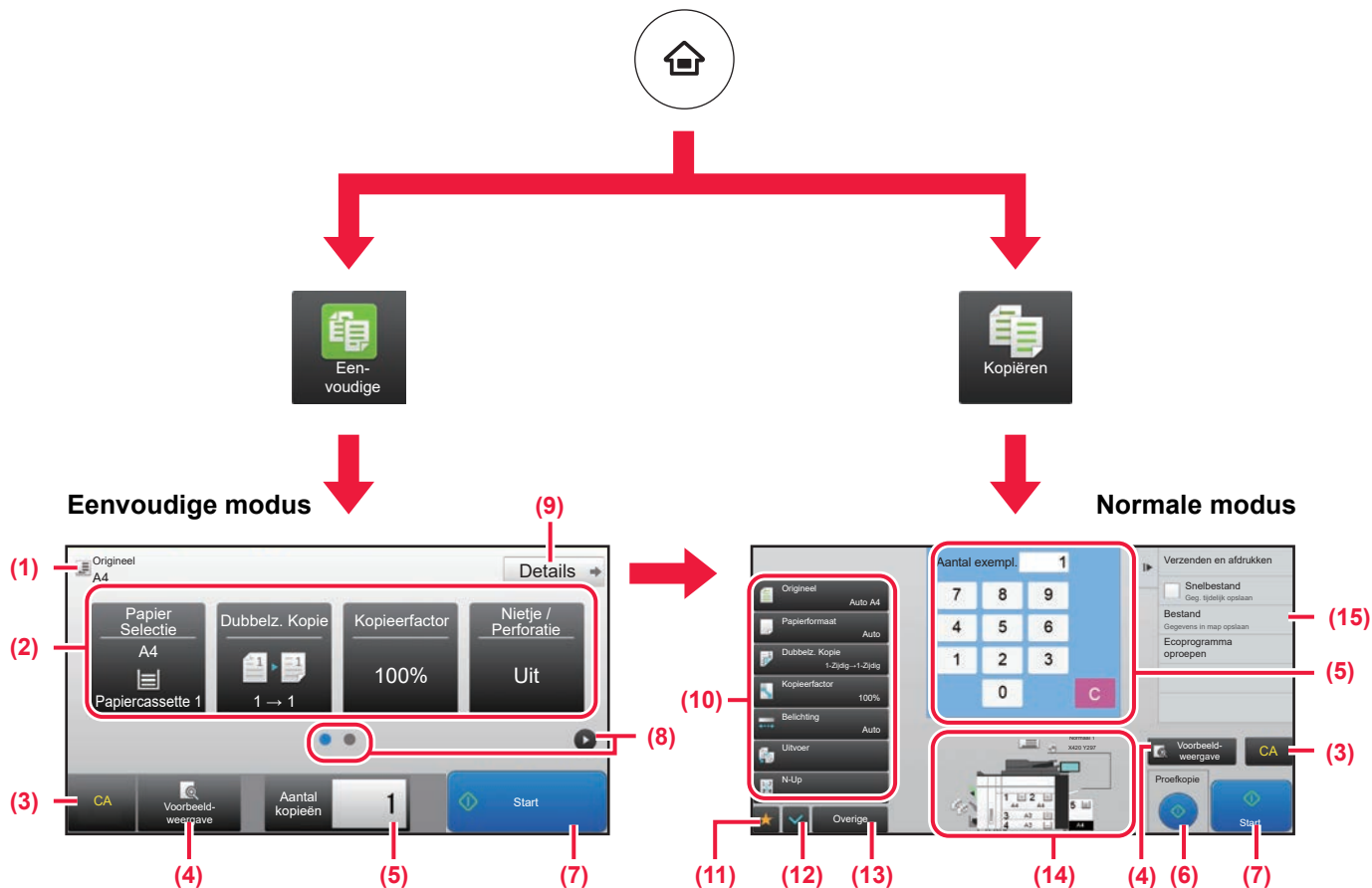

(1) Geeft het formaat weer van het geplaatste origineel.

(2) Kies de functie die u wilt gebruiken.

**Een functie kiezen in de eenvoudige modus**  
 In de "Instellingsmodus" kiest u [Systeeminstellingen] → [Algemene instellingen] → [Bedieningsinstellingen] → [Modus Eenvoudige Instellingen] → [Eenvoudige Kopie]

(3) Alle instellingen worden gereset,

(4) Scant het origineel en geeft een voorbeeld weer.

▶ [VOORBEELDSCHERM \(pagina 15\)](#)

(5) Voer het aantal kopieën in.

(6) Start met uitvoeren van proefkopie.

(7) Begint met kopiëren.

(8) Schakel tussen pagina's voor het weergeven van sneltoetsen.

(9) Schakel naar de normale modus.

(10) De instellingstoets die kan worden gebruikt voor het maken van kopieën.

(11) Geeft de lijst met functietoetsen weer. Vaak gebruikte [Overige], programma's en andere instellingen kunnen geregistreerd worden.

(12) Controleer de huidige instellingen.

(13) Geeft de lijst weer van toetsen, behalve de hierboven aangegeven functietoetsen.

▶ [FUNCTIES DIE OP HET APPARAAT KUNNEN WORDEN GEBRUIKT \(pagina 28\)](#)

(14) Geeft aan of er wel of geen origineel in iedere lade aanwezig is en geeft het papierformaat aan. Door hierop te tikken, wordt het scherm voor het kiezen van papier geopend.

(15) Geeft de functies weer die kunnen worden gebruikt in de kopieermodus.



# KOPIËREN OP SPECIAAL PAPIER (handmatig kopiëren)

In dit gedeelte wordt uitgelegd hoe u zwaar papier van A4 kunt plaatsen in de doorvoerlade.

1

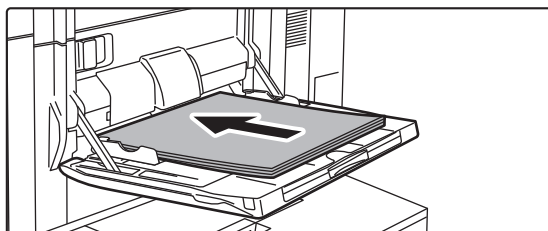

## Plaats papier in de doorvoerlade.

► [Doorvoerlade \(op het apparaat\) \(pagina 21\)](#)

2

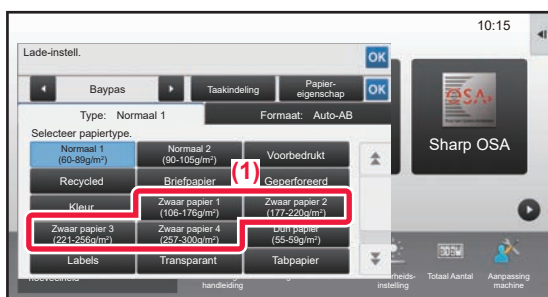

## Kies de instellingen op het aanraakscherm.

(1) Tik op de toets [Zwaar papier 1], [Zwaar papier 2], [Zwaar papier 3] of [Zwaar papier 4].

Tik op de toets [Zwaar papier 1] als het papier is van 106 g/m<sup>2</sup> bond tot 176 g/m<sup>2</sup> cover (28 lbs. tot 65 lbs.), tik op de toets [Zwaar papier 2] als het papier is van 177 g/m<sup>2</sup> cover tot 220 g/m<sup>2</sup> cover (65 lbs. tot 80 lbs.), tik op de toets [Zwaar papier 3] als het papier is van 221 g/m<sup>2</sup> cover tot 256 g/m<sup>2</sup> index (80 lbs. tot 140 lbs.) of tik op de toets [Zwaar papier 4] als het papier is van 257 g/m<sup>2</sup> index tot 300 g/m<sup>2</sup> cover (140 lbs. tot 110 lbs.).

(2) Tik op het tabblad [Formaat: Auto-AB].

(3) Tik op de toets [Auto-AB].

(4) Tik op **OK** van "Lade-instell.".

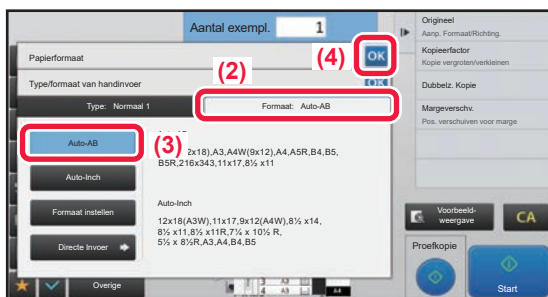

3

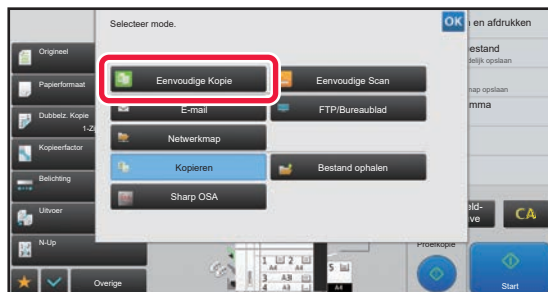

## Tik op het pictogram van de modus [Eenvoudige Kopie].

Het scherm van de modus Eenvoudige kopie wordt weergegeven.



4



Tik op de toets [Papier Selectie].

5

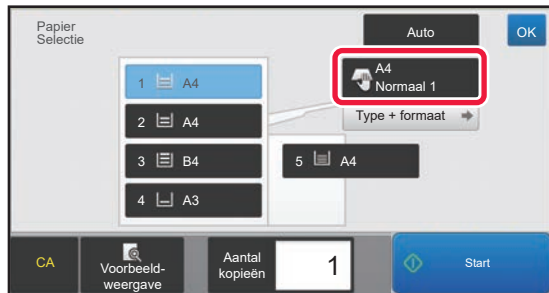

Kies de doorvoerlade.

6

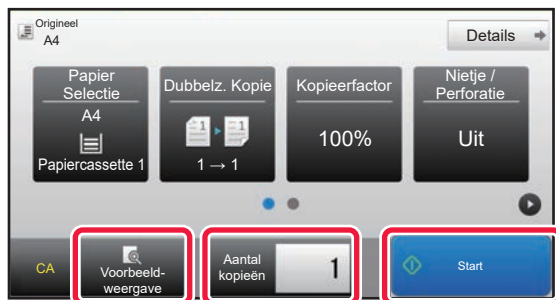

Stel het aantal kopieën in en tik dan op de toets [Start].

Om een voorbeeld-weergave van een document te controleren, tikt u op de toets [Voorbeeld-weergave].

► [VOORBEELDSCHERM \(pagina 15\)](#)

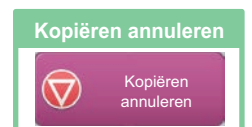



# PRINTER

In dit gedeelte worden de belangrijkste procedures uitgelegd voor het afdrukken via de printerdriver van het apparaat. De uitleg van schermen en procedures is hoofdzakelijk bedoeld voor Windows® 8.1 in Windows® -omgevingen en Mac OS X 10.10 in omgevingen met een Mac-besturingssysteem. Het venster varieert afhankelijk van de versie van het besturingssysteem, de versie van de printerdriver en de applicatie.

- ▶ **AFDRUKKEN IN EEN WINDOWS-OMGEVING..... 38**
- ▶ **AFDRUKKEN IN EEN MAC OS-OMGEVING ..... 40**
- ▶ **EEN BESTAND IN EEN USB-GEHEUGEN RECHTSTREEKS AFDRUKKEN ...42**



# AFDRUKKEN IN EEN WINDOWS-OMGEVING

Aan de hand van het volgende voorbeeld wordt uitgelegd hoe u een A4-document kunt afdrukken vanuit "WordPad", een standaardapplicatie van Windows.

Zie de Handleiding software-installatie voor het installeren van de printerdriver en het configureren van instellingen in een Windows-omgeving.

Raadpleeg de Gebruikershandleiding voor meer informatie over de beschikbare printerdrivers en de vereisten voor het gebruik ervan.

1

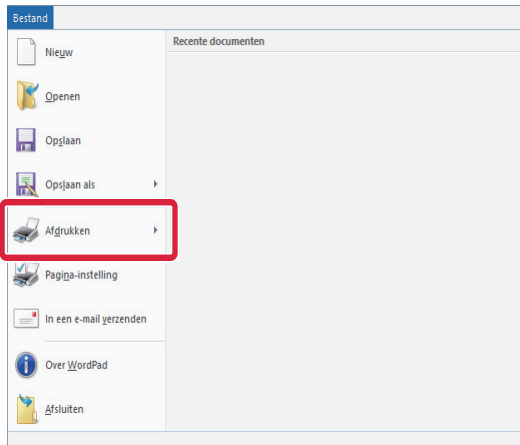

**Kies [Afdrukken] in het menu [Bestand] van WordPad.**

2

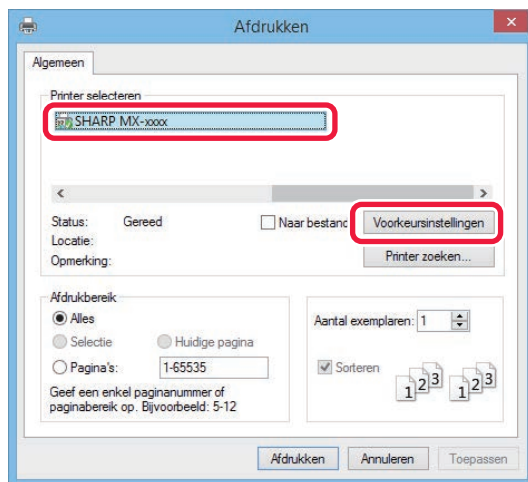

**Kies de printerdriver van het apparaat en klik op de knop [Voorkeursinstellingen].**

Als de printerdrivers worden weergegeven in een lijst, selecteert u de naam van de gewenste printerdriver in die lijst.

3

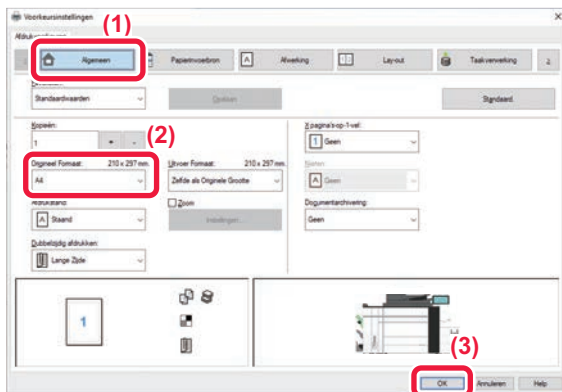

**Selecteer de afdrukinstellingen.**

**(1) Klik op de tab [Algemeen].**

**(2) Kies het origineelformaat.**

Als u instellingen op andere tabbladen wilt selecteren, klikt u op het gewenste tabblad en selecteert u vervolgens de instellingen.

**(3) Klik op de knop [OK].**

- U kunt het Help-venster voor een instelling weergegeven door op de instelling te klikken en op de toets [F1] te drukken.
- Klik op de [Help]-knop; het Help-venster wordt geopend met een uitleg van de instellingen op het tabblad.



---

**4****Klik op de knop [Afdrukken].**

Het apparaat begint met afdrukken.

---





# AFDRUKKEN IN EEN MAC OS-OMGEVING

Aan de hand van het volgende voorbeeld wordt uitgelegd hoe u een A4-document kunt afdrukken vanuit "TextEdit", een standaardapplicatie in Mac OS.

Zie de Handleiding software-installatie voor het installeren van de printerdriver en het configureren van instellingen in een Mac OS-omgeving.

1



Selecteer [Pagina-instelling] in het menu [Archief].

2

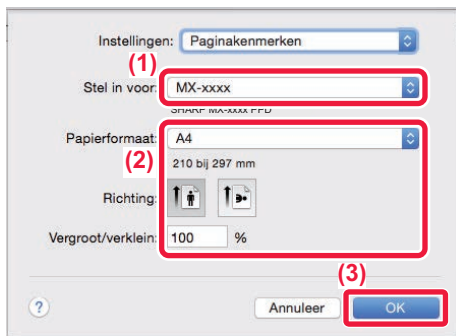

Selecteer de papierinstellingen.

(1) Controleer of de juiste printer is geselecteerd.

(2) Selecteer de papierinstellingen.

Stel het papierformaat, de stand van het papier en de kopieerfactor in.

(3) Klik op de knop [OK].

3



Selecteer [Druk af] in het menu [Archief].





4

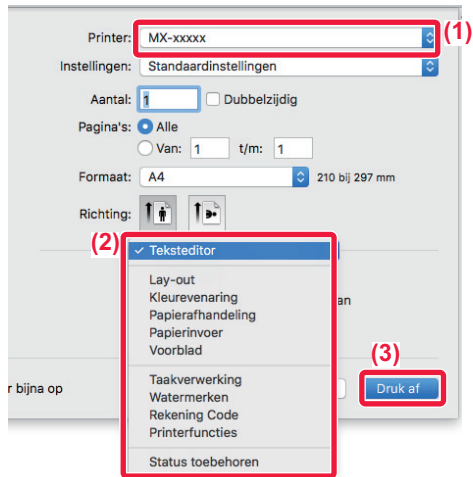

## Selecteer de afdrুকinstellingen.

- (1) Controleer of de juiste printer is geselecteerd.
- (2) Selecteer de opties in het menu en pas de instellingen zonodig aan.
- (3) Klik op de knop [Druk af].





# EEN BESTAND IN EEN USB-GEHEUGEN RECHTSTREEKS AFDrukKEN

Bestanden in een op het apparaat aangesloten USB-geheugen kunnen worden afgedrukt via het bedieningspaneel van het apparaat zonder gebruik te maken van de printerdriver.

Hieronder ziet u de bestandstypen (en bijbehorende extensies) die u rechtstreeks kunt afdrucken.

Bestandstype	TIFF	JPEG	PCL	PDF, VersleuteldePDF, Compact PDF, PDF/A, Compact PDF/A	PS	DOCX, XLSX, PPTX	PNG
Extensie	tiff, tif	jpeg, jpg, jpe, jfif	pcl, prn	pdf	ps, prn	docx, xlsx, pptx	png

1

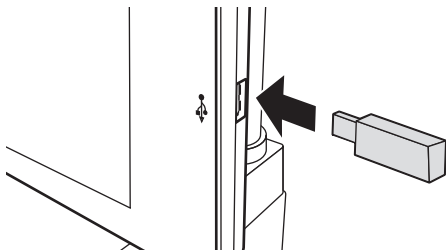

## Sluit het USB-geheugenapparaat aan op het apparaat.

- Gebruik FAT32- of NTFS-formaat voor het USB-geheugenapparaat.
- Wanneer het formaat van het USB-geheugenapparaat FAT32 is, gebruik dan een USB-geheugenapparaat van 32 GB of minder.

2

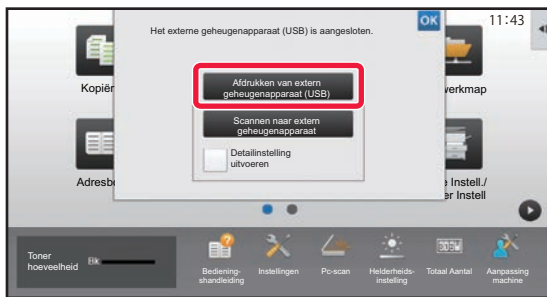

## Wanneer een scherm verschijnt om een bewerking uit te voeren, tikt u op [Afdrukken van extern geheugenapparaat (USB)].

Wanneer het venster niet verschijnt, volgt u de volgende stappen:

- (1) Tik op de toets [Best. ophalen van schijf].
- (2) Tik op [Selecteer afdrukbestand uit USB-geheugen] in het actiescherm.

3

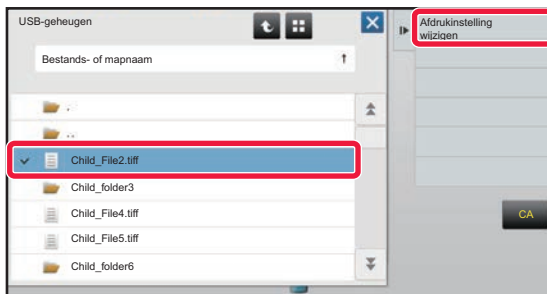

## Tik op de toets van het bestand dat u wilt afdrucken en tik vervolgens op de toets [Afdrukinstelling wijzigen] in het actiescherm.

- Wanneer u meerdere bestanden afdrukt, tikt u op de toetsen van de bestanden die u wilt afdrucken en vervolgens op de toets [Afdrukken] in het actiescherm.
- Tik op om over te schakelen naar miniaturen.

4



## Selecteer de afdrukinstellingen en tik op de toets [Start].

5

## Verwijder het USB-geheugenapparaat uit het apparaat.

DirectOffice™ is een product van CSR Imaging US, LP.  
 DirectOffice™ is een handelsmerk van CSR Imaging US, LP, gedeponneerd in de Verenigde Staten en andere landen.  
 Wordt met toestemming gebruikt



# SCANNER

In dit gedeelte worden het gebruik van de netwerkscannerfunctie uitgelegd en de procedure voor het gebruik van de scanmodus.

▶ <b>NETWERKSCANNERFUNCTIE</b> .....	<b>44</b>
▶ <b>EEN ORIGINEEL SCANNEN</b> .....	<b>45</b>
▶ <b>SCANNERMODUS</b> .....	<b>47</b>



# NETWERKSCANNERFUNCTIE

De netwerkscannerfunctie van het apparaat kan worden gebruikt om op verschillende manieren gescande afbeeldingen te verzenden.

De netwerkscannerfunctie heeft de volgende modi.

Om een modus te gebruiken, tikt u op de knop van de modus in het beginscherm.

## Scanmodi

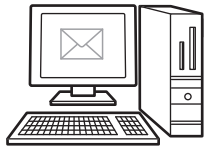

Om een afbeelding naar een e-mailadres te sturen, gebruikt u de **Scannen naar E-mail**



Om een afbeelding naar een FTP-server te uploaden, gebruikt u de **Scannen naar FTP**



Om een afbeelding naar een gedeelde map op uw computer te sturen, gebruikt u de **Scannen naar netwerkmap**

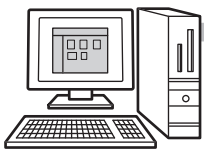

Om een afbeelding in een specifieke applicatie te bewerken, gebruikt u de **Scannen naar desktop**



## USB-geheugenmodus

Gebruik deze functie voor het opslaan van een afbeelding in een USB-geheugen



**Scan het origineel en dan...**

## Pc-scanmodus

Gebruik deze modus om een foto te scannen en deze aan te passen op uw computer



U kunt hiervoor een TWAIN-software-applicatie gebruiken.

## Gegevensinvoermodus

Wanneer u een documentoplossing wilt gebruiken die is gekoppeld aan een applicatie





# EEN ORIGINEEL SCANNEN

Hieronder worden de belangrijkste stappen uitgelegd voor het maken van een scan.

Hieronder wordt de procedure uitgelegd voor het per e-mail verzenden van een gescand bestand naar een bestemming die is opgeslagen in het adresboek.

1

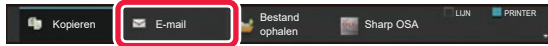

**Tik op de toets [E-mail] en vervolgens op de toets met daarop .**

Het modusselectiescherm verschijnt.

2

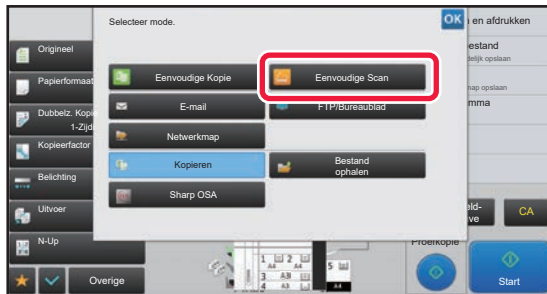

**Tik op het pictogram van de modus [Eenvoudige Scan].**

Het scherm van de modus Eenvoudige scan wordt weergegeven.

3

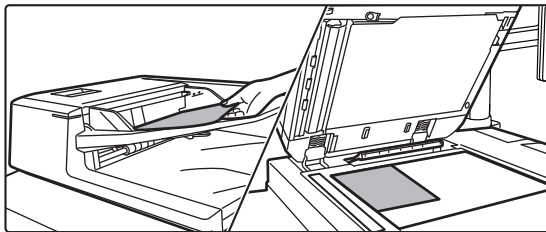

**Plaats het origineel.**

Plaats het origineel in de documentinvoerlade van de automatische documentinvoereenheid of op de glasplaat.

► [ORIGINELEN PLAATSEN \(pagina 16\)](#)

4

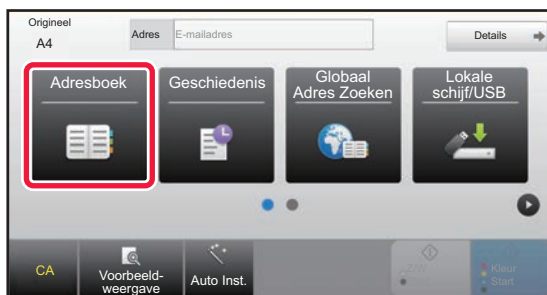

**Tik op de toets [Adresboek].**

5

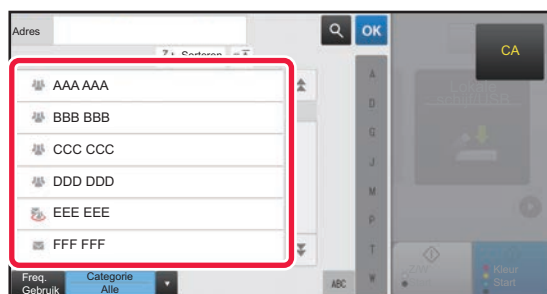

**Tik op de toets voor de gewenste bestemming.**

De adressen van de huidige modus worden geselecteerd uit de adressen waarvan de selectievakjes waren geselecteerd op het moment dat de aangetikte bestemming werd geregistreerd. Wanneer geen adressen zijn geregistreerd via het selectievakje, tik dan op de toets [Ja] in het bevestigingsvenster en kies de gewenste adressen. Om een nieuwe bestemming toe te voegen tikt u op de toets van de bestemming.



6

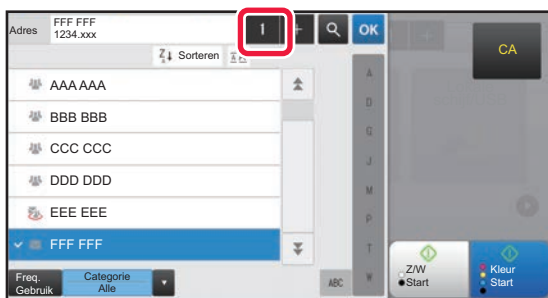

## Tik op de toets [Alle Bestemm.].

Er wordt een lijst weergegeven met geselecteerde bestemmingen.

7

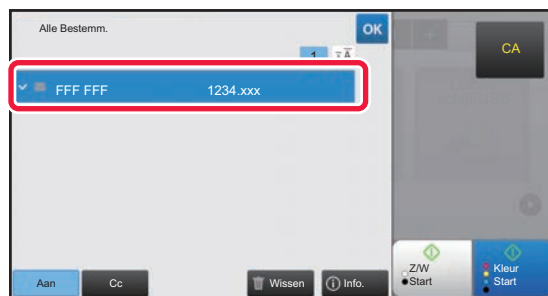

## Bevestig de bestemming.

Wanneer een onjuiste bestemming in de lijst wordt weergegeven, tikt u op de betreffende bestemming en dan op de toets [Wissen].

8

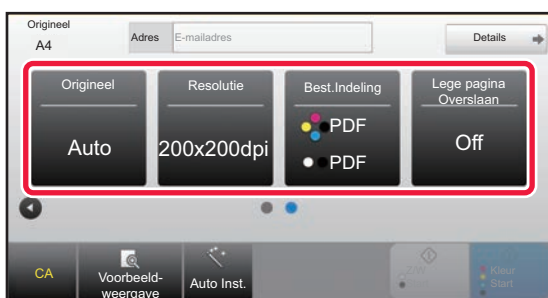

## Tik op om schermen te wijzigen en instellingen te selecteren.

Pas de instellingen zonodig aan.

Onderstaande functies kunnen worden ingeschakeld in de modus Eenvoudige kopie.

- Origineel
- Resolutie
- Best.Indeling
- Legte pagina Overslaan

Tik op de toets [Details] wanneer u meer gedetailleerde instellingen wilt kiezen en kies de instellingen in de normale modus.

► [SCANNERMODUS \(pagina 47\)](#)

9

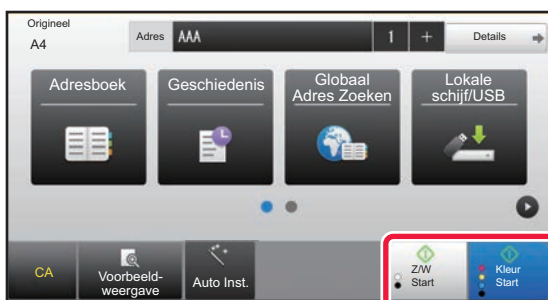

## Tik op de toets [Kleur Start] of [Z/W Start].

- Het apparaat detecteert standaard of het origineel zwart-wit of kleur is wanneer u op de toets [Kleur Start] tikt en schakelt automatisch tussen kleur en zwart-wit binair scannen. Wanneer u op de toets [Z/W Start] tikt, scant het apparaat binair in zwart-wit. Zie de Gebruikershandleiding voor een gedetailleerde toelichting.
- Om een voorbeeld-weergave van een document te controleren, tikt u op de toets [Voorbeeld].

► [VOORBEELDSCHERM \(pagina 15\)](#)

Scan annuleren



# SCANNERMODUS

## DE SCANNERMODUS SELECTEREN

In het beginscherm tikt u op het pictogram van de gewenste scannermodus om het beginscherm van de scannermodus weer te geven.





# BASISSCHERM VAN DE SCANNERMODUS

U kunt in twee modi scannen: de eenvoudige modus en de normale modus.

De eenvoudige modus is beperkt tot vaak gebruikte functies waarmee u de meeste scantaken eenvoudig kunt uitvoeren.

Wanneer u gedetailleerde instellingen of speciale functies wilt selecteren, gebruikt u de normale modus.

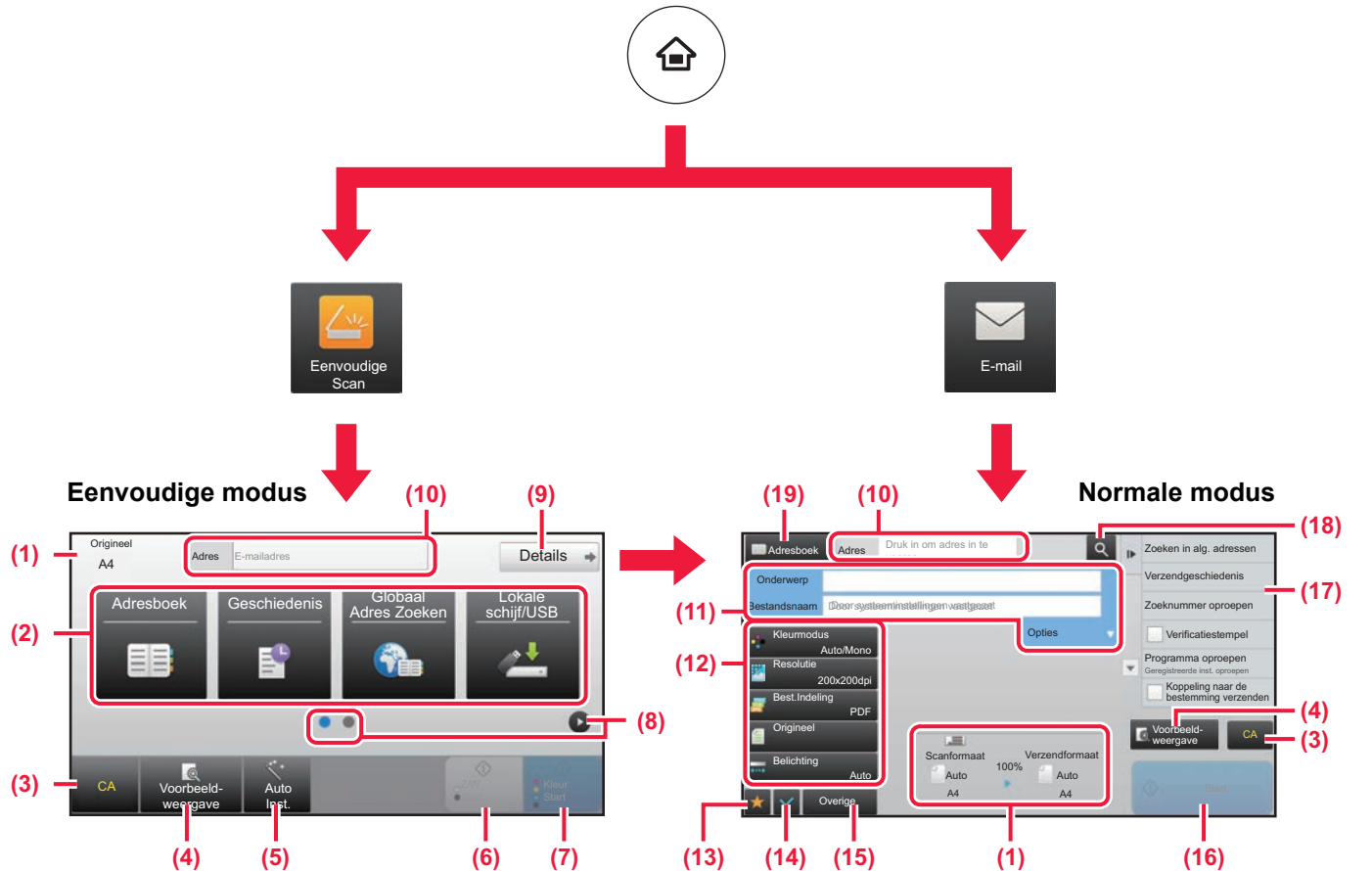

(1) Geeft de formaten weer van het origineel en de te verzenden gegevens.

(2) Kies het adres en de functies die u wilt gebruiken.

**Een functie kiezen in de eenvoudige modus**  
 In de "Instellingsmodus" kiest u [Systeeminstellingen] → [Algemene instellingen] → [Bedieningsinstellingen] → [Modus Eenvoudige Instellingen] → [Eenvoudige Scan]

(3) Reset de instellingen en de adressen.

(4) Scant het origineel en geeft een voorbeeld weer.  
 ► [VOORBEELDSCHERM \(pagina 15\)](#)

(5) Stelt automatisch de richting van originelen, de resolutie en het overslaan van blanco pagina's in.

(6) Start het scannen in zwart-wit.

(7) Start het scannen in kleur.

(8) Schakel tussen pagina's voor het weergeven van sneltoetsen.

(9) Schakel naar de normale modus.

(10) Tik op deze toets om het aanraaktoetsenbord weer te geven.

(11) Voer het onderwerp, de bestandsnaam en de andere items in. Het scherm varieert afhankelijk van het scantype.

(12) De instellingstoets die kan worden gebruikt voor het verzenden van afbeeldingen.

(13) Geeft de lijst met functietoetsen weer. Vaak gebruikte [Overige], programma's en andere instellingen kunnen geregistreerd worden.

(14) Controleer de huidige instellingen.

(15) Geeft de lijst weer van toetsen, behalve de hierboven aangegeven functietoetsen.  
 ► [FUNCTIES DIE OP HET APPARAAT KUNNEN WORDEN GEBRUIKT \(pagina 28\)](#)

(16) De verzending wordt gestart.

(17) Geeft de functies weer die kunnen worden gebruikt in de modus Afbeelding verzenden.

(18) Zoekt naar adressen.

(19) Geeft het adresboek weer.





# DOCUMENTARCHIVERING

De functie documentarchivering wordt gebruikt om documenten of afdrukafbeeldingen op te slaan op de lokale schijf tijdens het kopiëren, afdrukken of andere taken. U kunt het opgeslagen bestand op een later moment gebruiken om af te drukken of om andere bewerkingen uit te voeren.

In dit gedeelte worden enkele documentarchiveringsfuncties uitgelegd.

- ▶ **GEBRUIK VAN DE FUNCTIE DOCUMENTARCHIVERING..... 50**
- ▶ **EEN DOCUMENT ALLEEN OPSLAAN (Scannen naar lok. Schijf) ... 51**
- ▶ **EEN OPGESLAGEN BESTAND AFDrukKEN..... 54**



# GEBRUIK VAN DE FUNCTIE DOCUMENTARCHIVERING

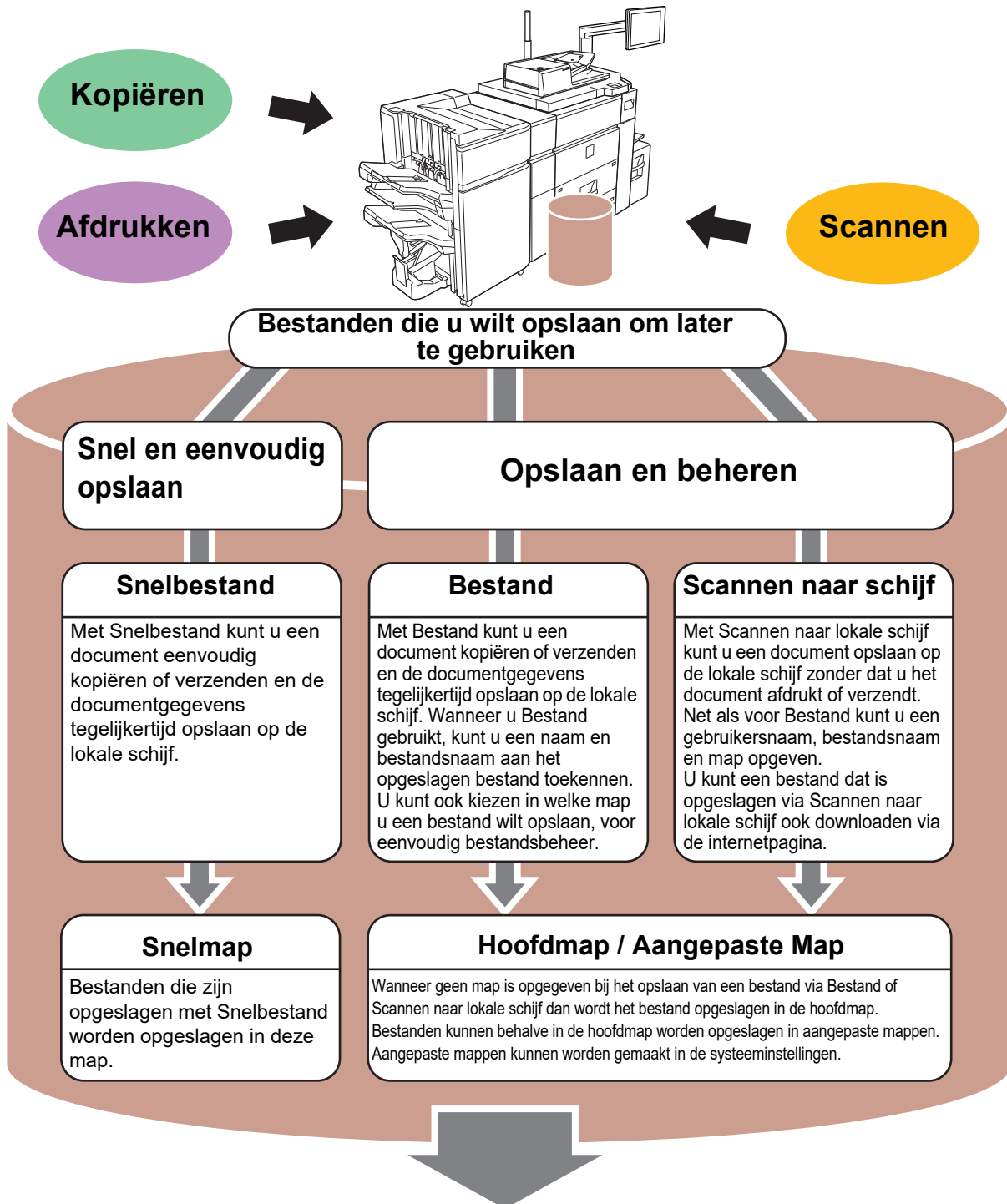

Opgeslagen bestanden kunnen desgewenst worden afgedrukt of verzonden. Een bestand dat is opgeslagen via de printerdriver kan niet worden verzonden. (Het bestand kan worden verzonden wanneer "RIP-formaat" wordt gewijzigd in "RGB"-formaat.)



# EEN DOCUMENT ALLEEN OPSLAAN (Scannen naar lok. Schijf)

Met Scannen naar lokale schijf kunt u een gescand document opslaan in de hoofdmap of in een aangepaste map. Deze functie wordt niet gebruikt om af te drukken of te verzenden.

De procedure voor het opslaan van een document in de hoofdmap wordt hieronder uitgelegd.

Om een document op te slaan in een aangepaste map tikt u op de toets [Bestand ophalen] in het beginscherm en tikt u op [Scannen naar schijf] in het actiescherm. Vervolgens kiest u de opslaginstellingen. Zie de "Gebruikershandleiding" voor meer informatie.

## Opslaan via Eenvoudige scan

U kunt een bestand opslaan in de hoofdmap of in Mijn map (wanneer gebruikersverificatie is ingeschakeld).

1

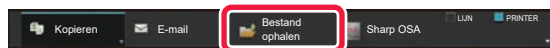

Tik op de toets [Bestand Ophalen] en vervolgens op de toets met daarop .

Het modusselectiescherm verschijnt.

2

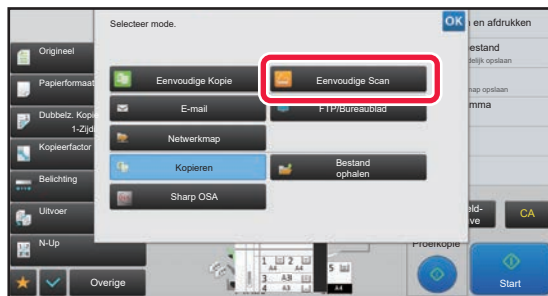

Tik op het pictogram van de modus [Eenvoudige Scan].

3

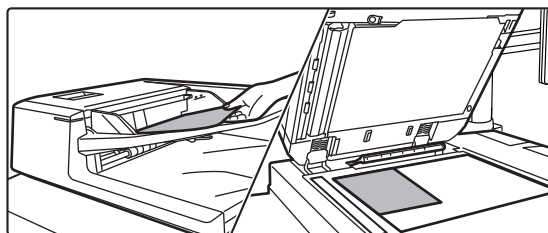

**Plaats het origineel.**

Plaats het origineel in de documentinvoerlade van de automatische documentinvoereenheid of op de glasplaat.

► [ORIGINELEN PLAATSEN \(pagina 16\)](#)

4

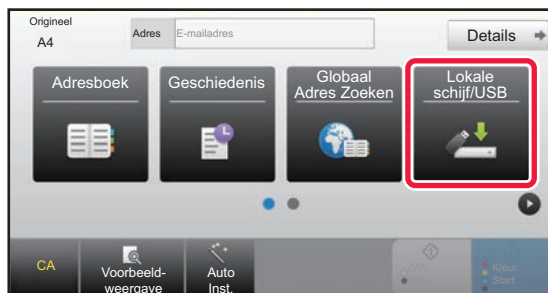

Tik op de toets [Lokale schijf/USB].



5



Tik op de toets [Lokale schijf status].

6

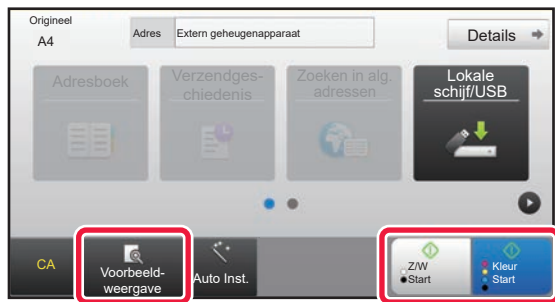

Tik op de toets [Kleur Start] of [Z/W Start].

Om een voorbeeld-weergave van een document te controleren, tikt u op de toets [Voorbeeld-weergave].

► [VOORBEELDSCHERM \(pagina 15\)](#)

Scan annuleren

Scan annuleren



# Scannen naar USB-geheugenapparaat

1

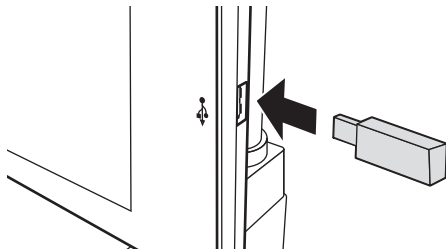

## Sluit het USB-geheugenapparaat aan op het apparaat.

- Gebruik FAT32- of NTFS-formaat voor het USB-geheugenapparaat.
- Wanneer het formaat van het USB-geheugenapparaat FAT32 is, gebruik dan een USB-geheugenapparaat van 32 GB of minder.

2

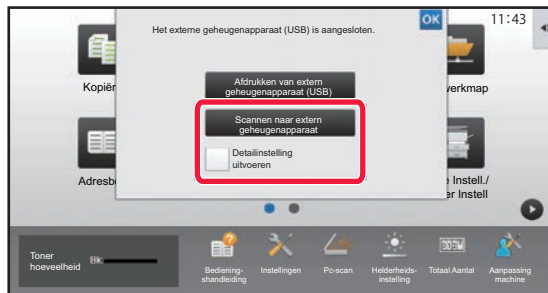

## Wanneer een scherm verschijnt om een bewerking uit te voeren, tikt u op [Scannen naar extern geheugenapparaat].

- Om gedetailleerde instellingen te kiezen in de normale modus selecteert u het selectievakje [Detailinstelling uitvoeren] .
- ▶ [BASISSCHERM VAN DE SCANNERMODUS \(pagina 48\)](#)
- Als het scherm Scan naar lokale schijf/USB geopend is, wordt het venster niet weergegeven.

3

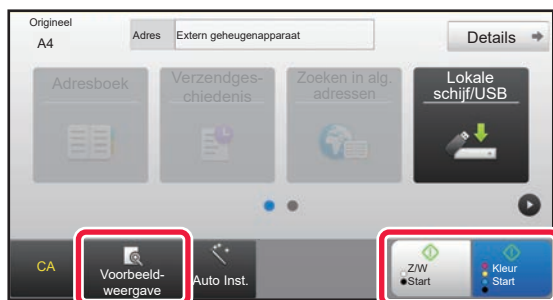

## Tik op de toets [Kleur Start] of [Z/W Start].

- Er verschijnt een bericht dat de bestandsnaam die automatisch gemaakt wordt wanneer u op de toets [Kleur Start] of [Z/W Start] tikt, dubbel kan zijn. Als de bestandsnaam overschreven mag worden, tikt u op de toets [OK]. Dit bericht verschijnt niet in de normale modus.
- Om een voorbeeld-weergave van een document te controleren, tikt u op de toets [Voorbeeld-weergave].
- ▶ [VOORBEELDSCHERM \(pagina 15\)](#)

Scan annuleren

4



## Als alle originelen zijn gescand, tikt u op de toets [Lezen Klaar].

Wanneer u een origineel scant via de automatische documentinvoerenheid dan wordt dit venster niet weergegeven.

5

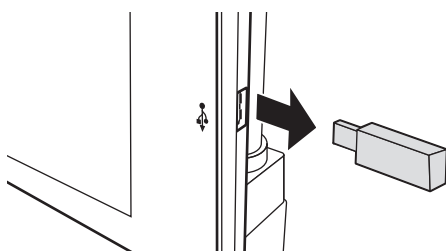

## Selecteer de melding [Verzenden van gegevens voltooid.] en verwijder het USB-geheugenapparaat uit het apparaat.



# EEN OPGESLAGEN BESTAND AFDRUKKEN

U kunt een bestand dat is opgeslagen via documentarchivering openen en afdrucken of verzenden.

U kunt ook bestanden afdrucken die u heeft opgeslagen op een USB-geheugenapparaat of in een gedeelde map.

De stappen voor het afdrucken van het "Copy\_20201029\_135043"-bestand dat is opgeslagen in de hoofdmap worden hieronder uitgelegd.

1



**Druk op de toets [Beginscherm].**

Het beginscherm wordt weergegeven.

2

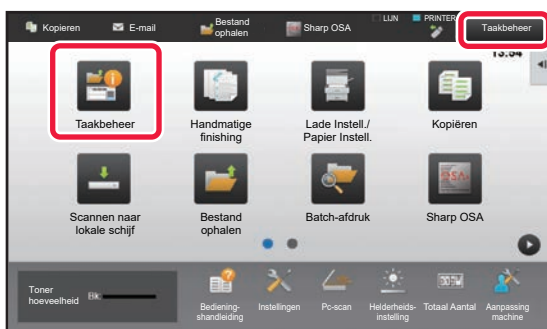

**Tik op het pictogram van de modus [Taakbeheer].**

3

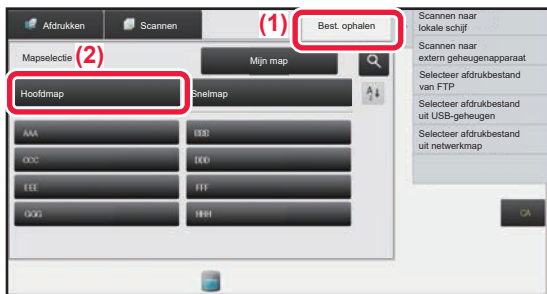

**Selecteer het bestand en druk het af.**

(1) Tik op de toets [Bestand Ophalen].

(2) Tik op de toets [Hoofdmap].

(3) Tik op de toets van het bestand dat u wilt afdrucken.

Tik in dit geval op de toets "Copy\_20201029\_135043". Om een voorbeeld weer te geven van het af te drukken bestand tikt u op [Afbeelding controleren] in het actiescherm.

Wanneer u een bestand na het afdrucken wilt wissen, tikt u op [Gegevens afdrk. En verwijderen] in het actiescherm zodat  wordt weergegeven.

(4) Tik op de toets [Nu afdrucken].

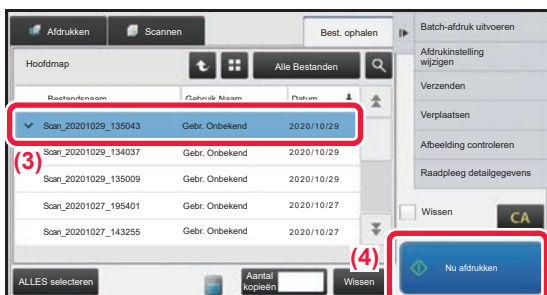



# HANDMATIGE AFWERKING

In dit gedeelte worden de belangrijkste procedures uitgelegd voor het gebruik van de functie voor handmatige afwerking.

▶ <b>HANDMATIGE AFWERKING</b> .....	<b>56</b>
▶ <b>HANDMATIGE AFWERKING GEBRUIKEN</b> .....	<b>56</b>



# HANDMATIGE AFWERKING

In de modus voor handmatige afwerking kunt u afwerkingsopties voor gekopieerde of afgedrukte pagina's instellen. U kunt de modus voor handmatige afwerking selecteren als de invoegeenheid is geïnstalleerd. Als de finisher (Grote stapeleenheid), nietfinisher (Grote stapeleenheid), perforatiemodule of vouweenheid is geïnstalleerd, kunnen afwerkingsactiviteiten zoals nieten, perforeren of vouwen worden uitgevoerd.

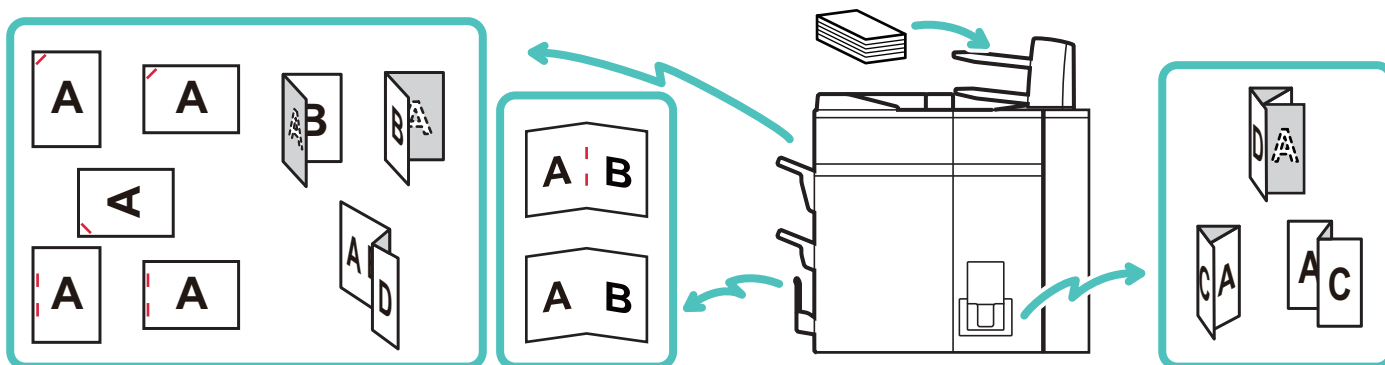

## HANDMATIGE AFWERKING GEBRUIKEN

Hieronder worden de belangrijkste stappen uitgelegd voor handmatige afwerking.

1



**Druk op de toets [Beginscherm].**

Het beginscherm wordt weergegeven.

2

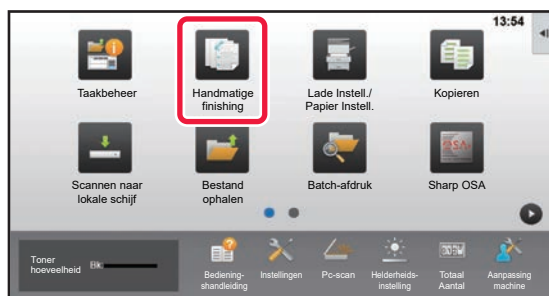

**Tik op het pictogram van de modus [Handmatige finishing].**

3

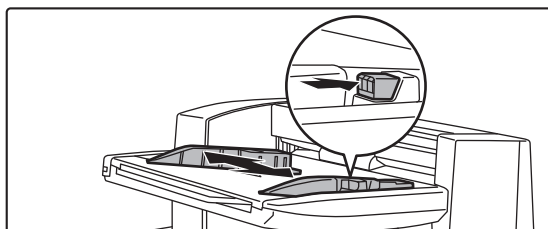

**Stel de geleiders af op het formaat van het papier.**

Pak de vergrendelingshendel om de geleider af te stellen. Wanneer u klaar bent met de afstelling, laat u de vergrendelingshendel los.



Als u papier laadt dat groter is dan A4R of 8-1/2" × 11"R, trekt u de doorvoerlade helemaal uit. Als de doorvoerlade niet helemaal wordt uitgetrokken, wordt het formaat van het geladen papier niet correct gedetecteerd.





4

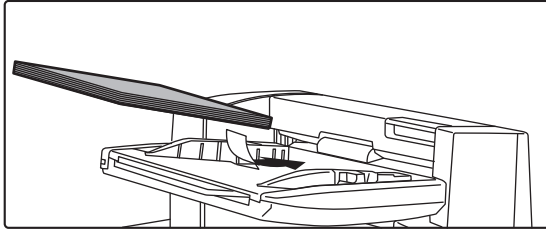

### Plaats papier in de bovenste of onderste lade.

De stand van het papier varieert afhankelijk van de functie voor handmatige afwerking.

► [STAND BIJ LADEN VAN PAPIER \(pagina 58\)](#)



- In zowel de boven- als onderlade kan maximaal 200 vel papier worden geladen.
- Plaats het papier langs de geleiders volledig in de lade.
- Als de breedte van de geleiders niet correct is afgesteld op de papierbreedte, kan het papier vastlopen, scheef worden ingevoerd of kreuken. Pas de papiergeleiders aan de breedte van het papier aan.

5

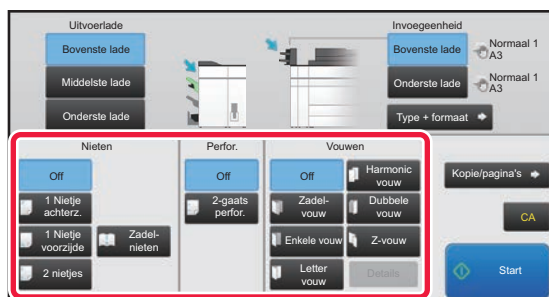

### Selecteer de gewenste afwerkmethode en wijzig indien nodig de papierlade of uitvoerlade.

6

Tik op de toets [Start] om de handmatige afwerking te starten.

## BEGINSCHERM VAN DE MODUS VOOR HANDMATIGE AFWERKING

Toont het geselecteerde papier en de uitvoerladen.

Selecteert een uitvoerlade voor afgewerkt papier.

Elke uitvoerset wordt geniet.  
Selecteert een nietpositie.

Het boekje in het midden nieten en langs het midden vouwen. Overtollige delen wegsnijden van een boekje dat langs het midden gevouwen is.

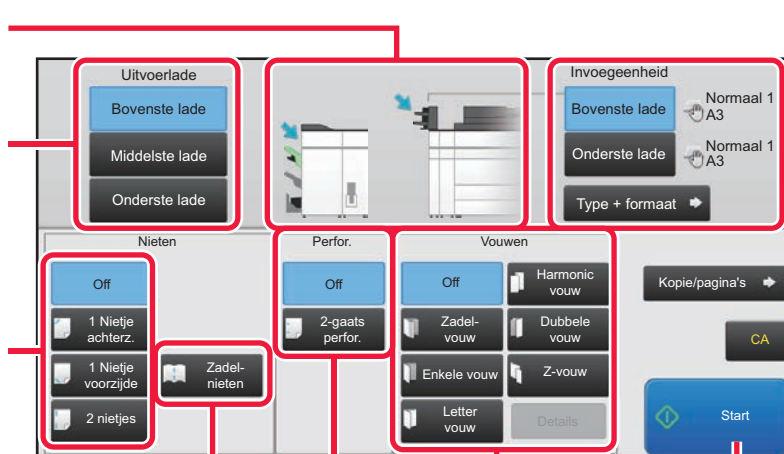

Perforeert gaten in het papier.

Papier vouwen.  
Selecteert het vouwtype.

Selecteert een papierlade voor afwerking.

Tik op de toets [Type + formaat] om het papier type en het papier formaat in te stellen.

Stelt het aantal kopieën in voor uitvoer en het aantal vellen per set.

Alle instellingen resetten.

Start de afwerking.













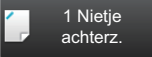
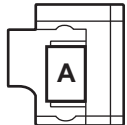

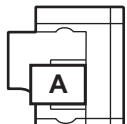

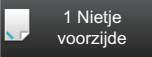
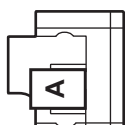
## STAND BIJ LADEN VAN PAPIER

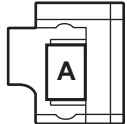
Bij het gebruik van de niet-, perforatie- of papiervouwfunctie moet het origineel worden geplaatst op de hieronder aangegeven wijze om nieten of perforeren in de gewenste positie op het papier mogelijk te maken.

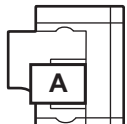

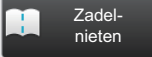
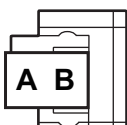

### NIETEN

- Als u de nietfunctie wilt gebruiken, moet u een finisher (Grote stapelenheid) of nietfinisher (Grote stapelenheid) installeren.
- Als u de zadelsteekfunctie wilt gebruiken, moet u een nietfinisher (Grote stapelenheid) installeren.

Toets van aanraakscherm	Afdrukstand	Resultaat
		
		
		
		
		
		

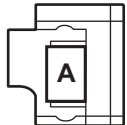

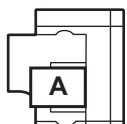







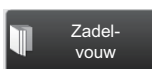
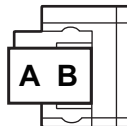

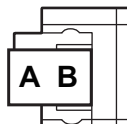
### PERFOREREN

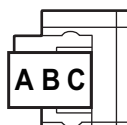
Een perforatiemodule is vereist voor het perforeren.

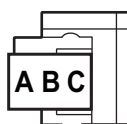
Toets van aanraakscherm	Afdrukstand	Resultaat
		
		

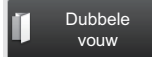
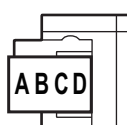
### VOUWEN

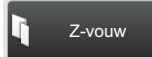
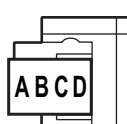
- Er moet een vouweenheid worden geïnstalleerd als u andere papiervouwfuncties dan zadelvouwen wilt gebruiken.
- Als u de zadelvouwfunctie wilt gebruiken, moet u een nietfinisher (Grote stapelenheid) installeren.

Toets van aanraakscherm	Afdrukstand	Resultaat
		
		
		
		
		
		



# SYSTEEMINSTELLINGEN

In de instellingsmodus kunt u de bediening van het apparaat aanpassen aan de behoeften op uw werkplek. In dit gedeelte worden in het kort enkele opties van de instellingsmodus uitgelegd.

Raadpleeg "SYSTEEMINSTELLINGEN" in de Gebruikershandleiding voor een gedetailleerde uitleg van de systeeminstellingen.

► INSTELLINGSMODUS .....	60
--------------------------	----



## INSTELLINGSMODUS

De datum en tijd kunnen worden ingesteld, de scanbestemmingen kunnen worden opgeslagen, de mappen voor documentarchivering kunnen worden aangemaakt en diverse andere instellingen voor de bediening van het apparaat kunnen worden geconfigureerd in het scherm instellingsmodus.

Hieronder worden de procedure voor het openen van de instellingsmodus en de schermopties uitgelegd.

## DE INSTELLINGSMODUS OP HET APPARAAT WEERGEVEN

1



**Druk op de toets [Beginscherm].**

Het beginscherm wordt weergegeven.

2

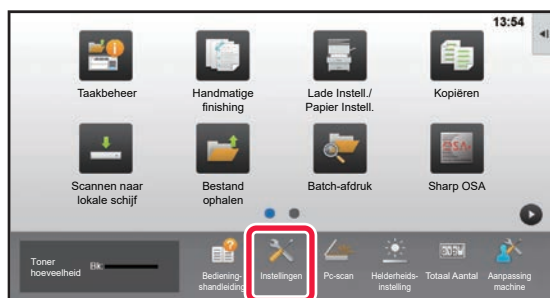

**Tik op de toets [Instellingen].**

Het scherm van de instellingsmodus wordt weergegeven.

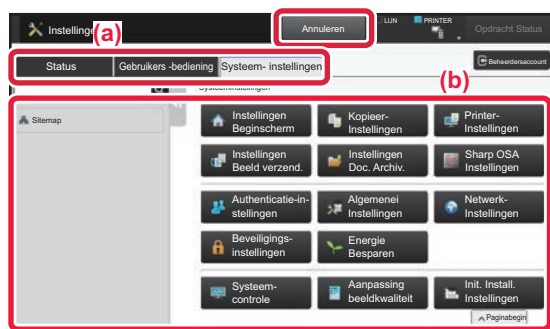

Tik op het item dat u wilt instellen op tabbladmenu (a) of tabbladmenu (b).

Tik op de toets [Annuleren] om de instellingsmodus af te sluiten.

- ▶ [Instellingsmodus wanneer een beheerder is aangemeld \(pagina 62\)](#)



# WAT U KUNT DOEN IN DE INSTELLINGSMODUS

De volgende instellingen kunnen in de instellingsmodus worden geconfigureerd.

Sommige instellingen worden mogelijk niet weergegeven in het aanraakscherm van het apparaat of in de webbrowser van uw computer. Sommige instellingen worden niet weergegeven vanwege de specificaties van uw apparaat en de geïnstalleerde randapparatuur.

Menu	Overzicht	
Status	Geeft informatie weer over de papierlades en het apparaat.	
Adresboek	Te gebruiken voor het bewerken van het adresboek.	
Documenthandelingen	Te gebruiken voor het uitvoeren van bewerkingen met een bestand via de functie documentarchivering.	
Gebruikers -bediening	Gebruikers toevoegen, bewerken en verwijderen voor authenticatie, en authenticatie-instellingen voor gebruikers configureren. U kunt ook IC-kaartinstellingen kiezen.	
Systeeminstellingen	Configureer de belangrijkste instellingen van het apparaat zoals datum en papierlade-instellingen. U kunt de volgende instellingen configureren.	
	Instelling voor het beginscherm	U kunt instellingen kiezen voor het beginscherm van het apparaat, zoals het wijzigen van de achtergrond van het beginscherm.
	Kopieerinstellingen	U kunt kopieerinstellingen kiezen.
	Printerinstellingen	U kunt afdrukinstellingen kiezen.
	Instell. afbeelding verzenden	Configureer instellingen voor afbeeldingen verzenden, zoals scannen naar e-mail.
	Instellingen Document-archivering	U kunt instellingen kiezen voor documentarchivering.
	Sharp OSA-instellingen	U kunt SharpOSA-instellingen kiezen.
	Algemene instellingen	U kunt apparaatinstellingen configureren zoals datum en lade-instellingen.
	Netwerk- instellingen	U kunt netwerkinstellingen configureren zoals netwerkprotocol en NAS-instellingen.
	Beveiligings- instellingen	U kunt de beveiligingsinstellingen van het apparaat configureren zoals verificatie en het wijzigen van het wachtwoord.
	Energie Besparen	Het energieverbruik van het apparaat kan met de instelling voor Ecomodus worden verminderd.
	Systeemcontrole	U kunt de back-up- en opdrachtlogboekinstellingen van het apparaat configureren.
	Afbeeldingskwaliteit aanpassen	U kunt het beeld ook op het apparaat aanpassen.
Instellingen Eerste Ingebruikneming	Dit is een groep instellingen die vereist zijn wanneer u het apparaat voor het eerst instelt.	





## Instellingsmodus wanneer een beheerder is aangemeld

Een beheerder kan instellingen configureren die geavanceerder zijn dan de instellingen die beschikbaar zijn voor gasten en gebruikers.

Wanneer gebruikersverificatie is ingeschakeld, kunnen op basis van de rechten van de aangemelde gebruiker mogelijk instellingen worden aangepast zonder de invoer van het beheerderswachtwoord. Vraag uw beheerder naar de mogelijkheden om instellingen aan te passen.

Wanneer u een optie selecteert in de instellingsmodus waarvoor de beheerder moet zijn aangemeld, verschijnt het venster voor het invoeren van de beheerdersgegevens. Zie de "SYSTEEMINSTELLINGEN" in de Gebruikershandleiding voor de opties die beschikbaar zijn in de instellingsmodus wanneer een beheerder is aangemeld.

## Opmerking vooraf

- Raadpleeg de handleiding van uw besturingssysteem of de online Help-functie voor informatie over uw besturingssysteem.
- De uitleg van schermen en procedures voor Windows-apparaten is hoofdzakelijk bedoeld voor Windows 8.1®. De schermen kunnen variëren, afhankelijk van de versie van het besturingssysteem of de softwareapplicatie.
- De uitleg van schermen en procedures voor apparaten met een Mac-besturingssysteem is gebaseerd op Mac OS X v10.10 in het geval van Mac OS X. De schermen kunnen variëren, afhankelijk van de versie van het besturingssysteem of de softwareapplicatie.
- Overal in de handleiding waar "MX-xxxx" wordt vermeld, kunt u "xxxx" vervangen door uw modelnaam.
- Deze handleiding is met de grootst mogelijke zorg tot stand gekomen. Voor vragen en opmerkingen over deze handleiding kunt u contact opnemen met uw dealer of met de dichtstbijzijnde SHARP-servicevestiging.
- Dit product heeft strenge kwaliteitscontroles en inspecties ondergaan. In het onwaarschijnlijke geval dat u een defect of probleem ontdekt, kunt u contact opnemen met uw dealer of met de dichtstbijzijnde SHARP-servicevestiging.
- Behoudens voor zover wettelijk verplicht aanvaardt SHARP geen enkele aansprakelijkheid voor fouten die optreden tijdens het gebruik van het product of de opties, defecten die het gevolg zijn van onjuiste bediening van het product en de opties of andere fouten, of voor enige schade resulterend uit het gebruik van het product.

## Waarschuwing

- De vermenigvuldiging, wijziging of vertaling van de inhoud van deze handleiding zonder voorafgaande schriftelijke toestemming is niet toegestaan, tenzij dit is toegestaan op grond van het auteursrecht.
- De informatie in deze handleiding kan zonder voorafgaande kennisgeving worden gewijzigd.

## Afbeeldingen, bedieningspaneel en aanraakscherm die in deze handleiding worden weergegeven

De randapparatuur is over het algemeen optioneel. Bij enkele modellen maakt bepaalde randapparatuur echter deel uit van de standaarduitrusting.

In de uitleg in deze handleiding wordt ervan uitgegaan dat de MX-M1206 is uitgerust met een multi-doorvoerlade, een lade met grote capaciteit, een zadelnietfinisher, een perforatiemodule, een papierdoorvoereenheid en een krulcorrectie-eenheid.

Voor sommige functies en procedures wordt er in de uitleg vanuit gegaan dat er andere apparatuur is geïnstalleerd dan bovengenoemde apparatuur.

<p>De schermen, berichten en toetsnamen in de handleiding kunnen verschillen van die op de machine als gevolg van verbeteringen en wijzigingen van het product.</p>
---

**SHARP**<sup>®</sup>  
SHARP CORPORATION