

## Hurtigveiledning



### FØR BRUK AV MASKINEN

Maskinens funksjoner og prosedyrer for å plassere originaler og legge i papir



### KOPIMASKIN

Bruk av kopieringsfunksjonen



### SKRIVER

Bruk av skriverfunksjonen



### SKANNER

Bruk av skannefunksjonen



### DOKUMENTARKIVERING

Lagre jobber som filer på harddisken



### MANUELL ETTERBEHANDLING

Bruke den manuelle ferdiggjøringsfunksjonen



### SYSTEMINNSTILLINGER

Konfigurere innstillinger for å gjøre det enklere å bruke maskinen

# BRUKERHÅNDBØKER OG HVORDAN DE BRUKES

## Startveiledning

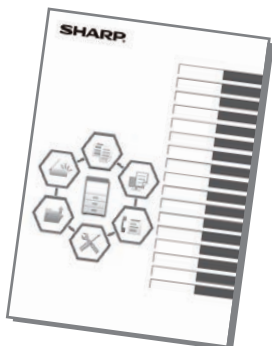

Denne håndboken forklarer grunnleggende prosedyrer for bruk av maskinen, forsiktighetsregler for sikker bruk av maskinen og informasjon for administratoren. Les denne håndboken før maskinen tas i bruk.

Hvis du ønsker detaljerte driftsprosedyrer og informasjon om feilsøking, kan du gå til håndbøkene i PDF-format.

## Driftsveiledning (vises på berøringspanelet)

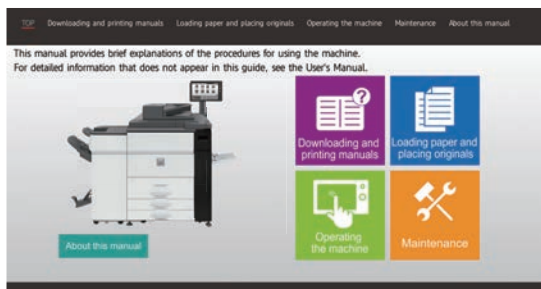

Denne veiledningen vises når du trykker på -ikonet på maskinens berøringspanel. Veiledningen forklarer de grunnleggende prosedyrene for drift av maskinen. I tillegg kan håndbøkene skrives ut. ([side 3](#)) Hvis du vil vite hvordan du skriver ut en håndbok, kan du gå til "[SLIK SKRIVER DU UT EN HÅNDBOK \(side 4\)](#)".

## Brukerhåndbok

Detaljerte forklaringer av funksjonene som kan brukes på maskinen, er tilgjengelige i "Bruker's Manual". Brukerhåndboken kan lastes ned fra maskinens nettsider.

Last ned brukerhåndboken fra maskinens nettsider.





Hvis du vil ha informasjon om nedlastingsprosedyren, kan du gå til "[LASTE NED DRIFTSVEILEDNINGEN \(side 6\)](#)".



# Andre håndbøker

I likhet med "Bruker's Manual" kan enkelte håndbøker (se nedenfor) lastes ned fra nettstedet vårt og vises på datamaskinen din.

Håndbøkene kan oppdateres. Gå til nettstedet vårt for mer informasjon.

<p><b>Bruker's Manual (adressebokregistrering)*</b></p> <p>Denne håndboken forklarer hvordan du registrerer, endrer og sletter adresseboken.</p>		<p><b>AirPrint guide</b></p> <p>Denne veiledningen forklarer hvordan du bruker AirPrint.</p>	
<p><b>Feilsøking*</b></p> <p>Denne håndboken gir svar på ofte stilte spørsmål angående driften av maskinen i hvert modus.</p>		<p><b>Oppsett av programvare*</b></p> <p>Denne veiledningen forklarer hvordan du installerer programvaren og konfigurere innstillinger for å bruke maskinen som skriver eller skanner.</p>	
<p><b>Bruker's Manual (nettsideinnstillinger)*</b></p> <p>Denne guiden forklarer prosedyrene for konfigurering av maskininnstillinger fra datamaskinen ved hjelp av web sideinnstillinger funksjon innebygd i maskinen.</p>		<p><b>Hurtighåndbok*</b></p> <p>Denne guiden er ment å hjelpe deg å komme i gang med de grunnleggende og praktiske funksjoner på maskinen.</p>	
<p><b>Print Release-veiledning</b></p> <p>Denne veiledningen forklarer hvordan du bruker utskrifts utgivelsen funksjon. Når du har flere MFP-er som støtter utskrifts Opplåsingsfunksjonen på samme nettverk, kan du få tilgang til og skrive ut data som er lagret på en MFP fra andre MFP.</p>		<p><b>Bruker's Manual (betjening av berøringspanelet)</b></p> <p>Denne håndboken forklarer hvordan du betjener berøringspanelet og tilpasser brukergrensesnittet.</p>	
		<p><b>Cloud Connect-veiledning</b></p> <p>Denne veiledningen forklarer hvordan du kobler maskinen til en skytjeneste på Internett, slik at du kan laste opp skannede data og skrive ut data som er lagret i skyen.</p>	

# SLIK SKRIVER DU UT EN HÅNDBOK

1



Trykk på [Hovedskjerm]-tasten.

Hovedskjermen vises.

2

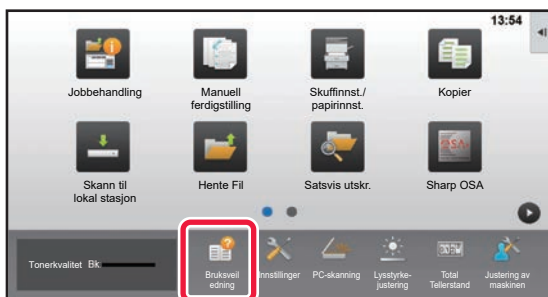

Trykk på [Bruksveiledning]-tasten.

3

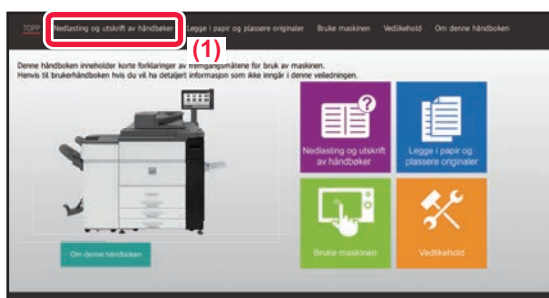

Utfør innstillingen på berøringspanelet.

(1) Trykk på [Nedlasting og utskrift av håndbøker]-tasten.



(2) Trykk på [Håndbøker som kan skrives ut]-tasten.

(3) Trykk på ikonet for håndboken.

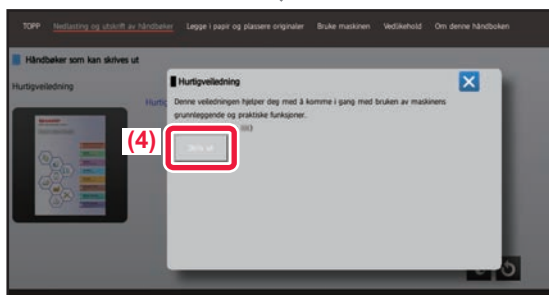

(4) Trykk på [Skriv ut].

Skjermen for utskriftsinnstillinger vises. Velg innstillinger, og trykk på [Start]-tasten for å starte utskriften.

Når det er valgt et annet språk enn språket som vises i trinn 2 i [LASTE NED DRIFTSVEILEDNINGEN \(side 6\)](#) i visnings-språkene på berøringspanelet, og du trykker på [Bruksveiledning], kan engelsk vises.

Gå til Bruker's Manual for informasjon om hvordan du endrer språket som vises på berøringspanelet.

# FÅ TILGANG TIL MASKINENS NETTSERVER

Når maskinen er koblet til et nettverk, kan du få tilgang til maskinens innebygde nettserver fra en nettleser på datamaskinen din.

## ÅPNE NETTSIDENE

1



Trykk på [Innstillinger]-tasten.

2

Trykk på [Status] → [Nettverkstatus] fra menyen.

3

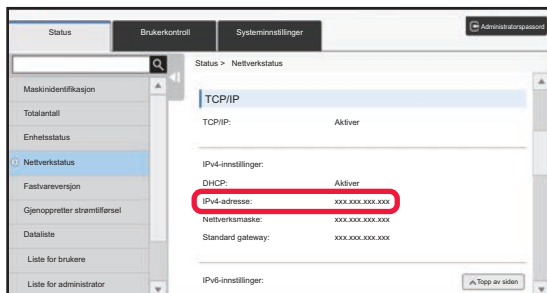

Rull ned på skjermen, og merk av for "IPv4-adresse" i IPv4-innstillinger for TCP/IP.

4



Gå til maskinens nettserver for å åpne nettsidene.

Start en nettleser på en datamaskin som er koblet til samme nettverk som maskinen, og skriv inn IP-adressen til maskinen.

Anbefalte nettlesere

Internet Explorer: 11 eller høyere (Windows®)  
Microsoft Edge (Windows®), Firefox (Windows®),  
Safari (macOS®), Chrome (Windows®):

Den nyeste versjonen eller den nyeste forrige hovedversjonen.

Nettsiden vises.

Maskininnstillingene kan kreve at brukerautentisering utføres for at du skal kunne åpne nettsiden. Be maskinens administrator om passordet som kreves for brukerautentisering.

# LASTE NED DRIFTSVEILEDNINGEN

Driftsveiledningen, som er en mer detaljert håndbok, kan lastes ned fra maskinens nettsider.

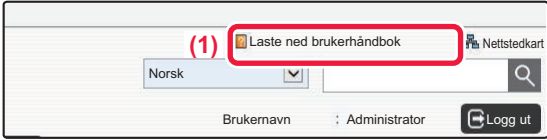
- 

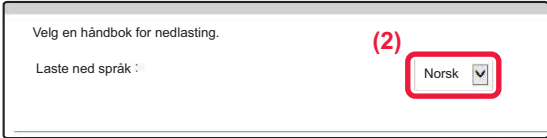
**Klikk på [Laste ned brukerhåndbok] i menyen på nettsiden.**
- 

**Velg ønsket språk.**
- 

**Velg håndboken du vil laste ned, og klikk på [Nedlasting]-knappen.**

## Bytte av toner

Hvis det vises en melding om utskifting av toner, kan du bytte toner selv om en utskrift pågår. Åpne alltid tonerdekslet for å bytte toner.



Du må ikke åpne nedre deksel ved feiltakelse. Det vil føre til at utskriften stoppes og kan føre til feilmating.

# INNHALDSFORTEGNELSE

BRUKERHÅNDBØKER OG HVORDAN DE BRUKES.....	2
SLIK SKRIVER DU UT EN HÅNDBOK.....	4
FÅ TILGANG TIL MASKINENS NETTSERVER.....	5

## FØR BRUK AV MASKINEN

DELENAVN OG FUNKSJONER.....	10
SLÅ MASKINEN PÅ.....	13
BETJENINGSPANEL.....	14
PLASSERE ORIGINALER.....	16
JUSTERE VOLUMET.....	17
LEGG I PAPIR.....	18
LAGRE KONTAKTER I ADRESSEBOKEN.....	26
BRUKERAUTENTISERING.....	27
FUNKSJONER SOM KAN BRUKES PÅ MASKINEN.....	28

## KOPIMASKIN

LAGE KOPIER.....	32
KOPIMODUS.....	34
KOPIERE PÅ SPESIALPAPIR (Kopiering via enkeltmaterskuffen).....	35

## SKRIVER

UTSKRIFT I ET WINDOWS-MILJØ.....	38
UTSKRIFT I ET MAC OS-miljø.....	40
SKRIVE UT EN FIL DIREKTE FRA USB-MINNE.....	42

## SKANNER

NETTVERKSSKANNERFUNKSJONEN .....	44
SKANNE EN ORIGINAL .....	45
SKANNERMODUS .....	47

## DOKUMENTARKIVERING

BRUKSOMRÅDER FOR FUNKSJONEN FOR DOKUMENTARKIVERING .....	50
BARE UTFØRE LAGRING AV ET DOKUMENT (Skann til lokal stasjon) .....	51
SKRIVE UT EN LAGRET FIL .....	54

## MANUELL ETTERBEHANDLING

MANUELL FERDIGGJØRING .....	56
BRUKE MANUELL FERDIGGJØRING .....	56

## SYSTEMINNSTILLINGER

INNSTILLINGSMODUS .....	60
-------------------------	----





# FØR BRUK AV MASKINEN

Dette avsnittet inneholder generell informasjon om maskinen, inkludert navnene og funksjonene til delene av maskinen og dens periferenheter, samt prosedyrene for å plassere originaler og legge i papir.

▶ DELENAVN OG FUNKSJONER .....	10
▶ SLÅ MASKINEN PÅ .....	13
▶ BETJENINGSPANEL .....	14
▶ Plassere originaler.....	16
▶ JUSTERE VOLUMET .....	17
▶ LEGGE I PAPIR.....	18
▶ LAGRE KONTAKTER I ADRESSEBOKEN .....	26
▶ BRUKERAUTENTISERING.....	27
▶ FUNKSJONER SOM KAN BRUKES PÅ MASKINEN .....	28



## DELENAVN OG FUNKSJONER

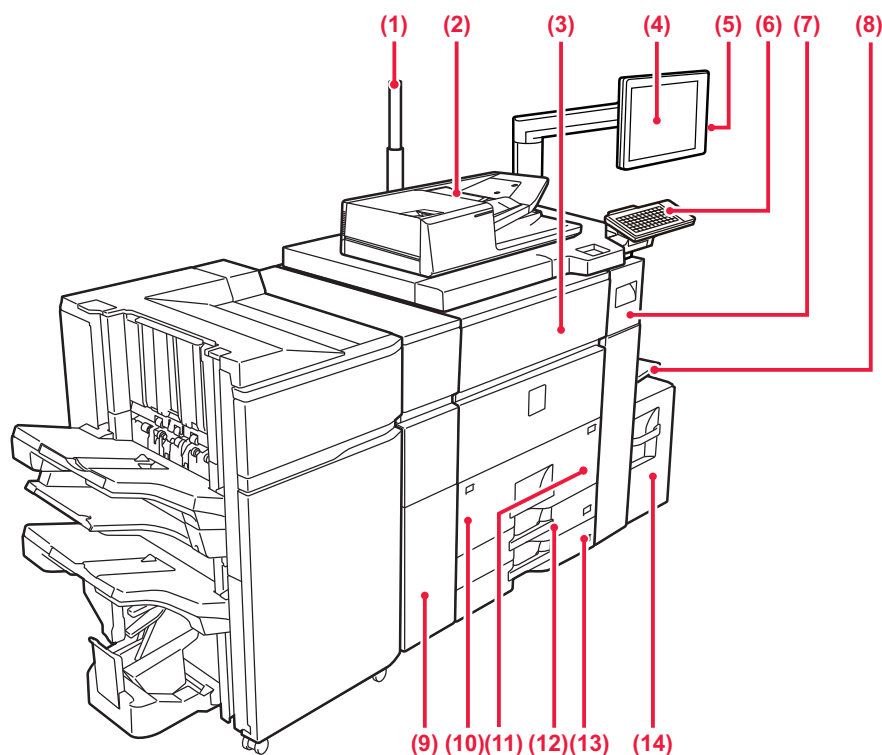

- (1) **Statusindikator**
- (2) **Automatisk dokumentmater**  
Mater og skanner flere originaler automatisk. Begge sidene av 2-sidige originaler kan skannes automatisk samtidig.  
▶ [BRUKE DEN AUTOMATISKE DOKUMENTMATEREN \(side 16\)](#)
- (3) **Frontdeksel**  
Åpne dette dekselet for å slå strømbryteren "På" eller "Av".  
▶ [SLÅ MASKINEN PÅ \(side 13\)](#)
- (4) **Betjeningspanel**  
Dette panelet inneholder [Strøm]-knappen, [Energisparing]-knappen/-indikatoren, [Hovedskjerm]-knappen/-indikatoren, hovedstrømbryteren og berøringspanelet. Bruk berøringspanelet til å betjene hver av disse funksjonene. Et NFC-berøringsområde vises også.  
▶ [BETJENINGSPANEL \(side 14\)](#)
- (5) **USB port (type A)**  
Denne brukes til å koble en USB-enhet, for eksempel en USB-minneenhet, til maskinen.
- (6) **Tastatur\***  
Bruk dette som erstatning for det virtuelle tastaturet på berøringspanelet.
- (7) **Tonerdeksel (øvre frontdeksel)**  
Åpne dette dekselet for å skifte ut tonerkassetten eller for å fjerne feilmatet papir i papiroverføringsenheten.  
▶ [Bytte av toner \(side 6\)](#)
- (8) **Enkeltmaterskuff**  
Bruk denne skuffen til å mate papir manuelt. Når du legger i papir som er større enn A4R eller 8-1/2" x 11"R, må du trekke ut forlengelsesskinnen.  
▶ [LEGG PAPIR I ANDRE SKUFFER \(side 21\)](#)  
Støtter USB 2.0 (høy hastighet).
- (9) **Krøllekorreksjonsenhet\***  
Denne stanser og mater ut papir.
- (10) **Kassett 1**  
Oppbevar papir i denne skuffen. Opptil 1200 ark kan lagres.  
▶ [LEGG PAPIR I SKUFF 1 - 2 \(side 19\)](#)
- (11) **Kassett 2**  
Oppbevar papir i denne skuffen. Opptil 800 ark kan lagres.  
▶ [LEGG PAPIR I SKUFF 1 - 2 \(side 19\)](#)
- (12) **Kassett 3**  
Oppbevar papir i denne skuffen. Opptil 500 ark kan lagres.  
▶ [LEGG PAPIR I SKUFF 3 - 4 \(side 20\)](#)
- (13) **Kassett 4**  
Oppbevar papir i denne skuffen. Opptil 500 ark kan lagres.  
▶ [LEGG PAPIR I SKUFF 3 - 4 \(side 20\)](#)
- (14) **Skuff 5 (MX-LC12)\***  
Oppbevar papir i denne skuffen. Opptil 3500 ark kan lagres.

\* Periferenhet. Gå til brukerhåndboken hvis du vil ha mer informasjon.

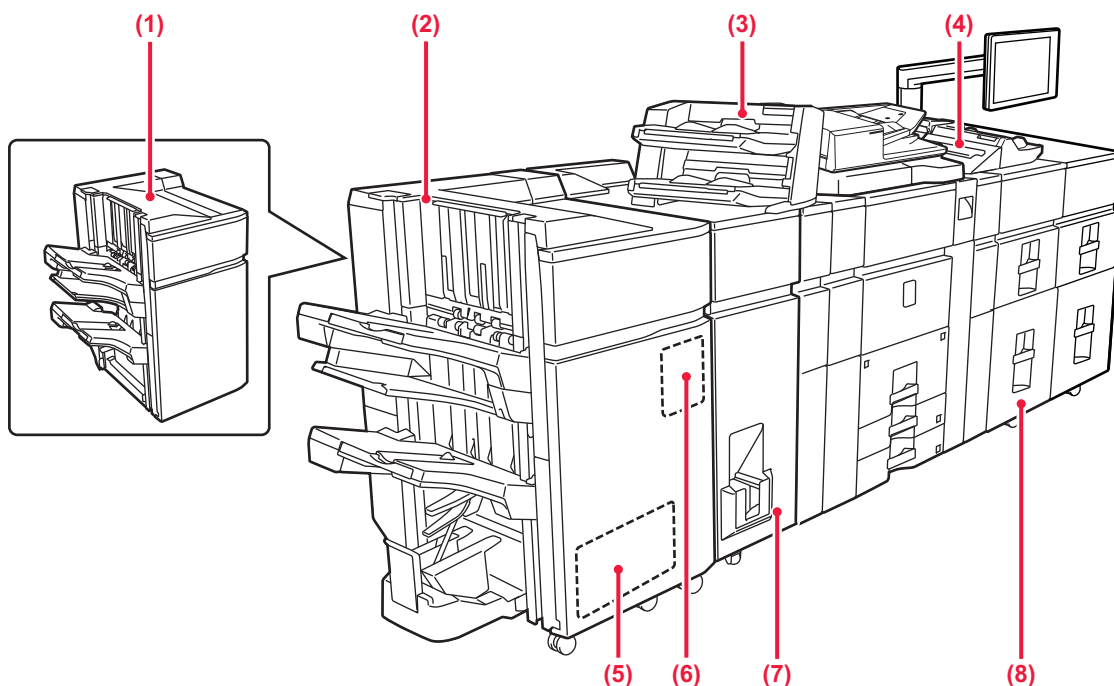

**(1) Etterbehandler (stort stablemagasin)\***

Denne stifter papiret. Det kan også installeres en stansemodul som lager hull i utmatet papir.

**(2) Etterbehandler med ryggstifting (stort stablemagasin)\***

Denne stifter og bretter papiret. Det kan også installeres en stansemodul som lager hull i utmatet papir. Du kan også utføre stifting manuelt.

**(3) Innlegger\***

Forsider og innleggspapir som kan settes inn i utskrevne ark kan lastes inn.

Bruk funksjonen for manuell etterbehandling for å mate papir direkte inn i etterbehandleren (stort stablemagasin) eller etterbehandleren med ryggstifting (stort stablemagasin) for stifting, hulling eller bretteing av papiret.

**(4) Enkeltmatterskuff\***

Bruk denne skuffen til å mate papir manuelt. Når du legger i papir som er større enn A4R eller 8-1/2" × 11"R, må du trekke ut forlengelsesskinnen.

► [LEGG PAPIR I ANDRE SKUFFER \(side 21\)](#)

**(5) Trimmemodul\***

Denne enheten beskærer overfløydige deler av ryggstiftede hefter.

**(6) Hullingsmodul**

Brukes til å lage hull i utskriften.

**(7) Bretteenhet\***

Denne bretter og mater ut papir.

**(8) Stormagasiner\***

Oppbevar papir i denne skuffen. Opptil 2500 ark kan lagres i hver skuff.

► [Stormagasiner \(side 24\)](#)

\* Periferenhet. Gå til brukerhåndboken hvis du vil ha mer informasjon.



## FØR BRUK AV MASKINEN

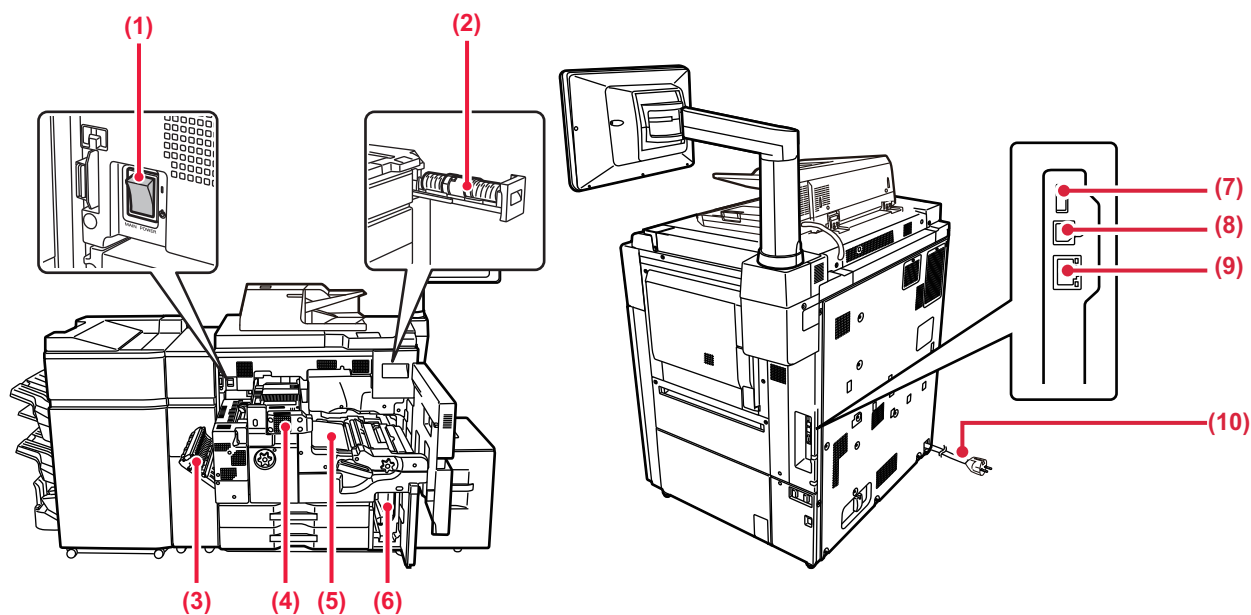

**(1) Hovedstrømbryteren**

Bruk denne bryteren til å slå på strømmen for maskinen.

**(2) Tonerkassett**

Denne kassetten inneholder toner.

Når tonerkassetten går tom, må kassetten skiftes ut med en ny kassett i samme farge.

**(3) Deksel for papirreverseringsenhet**

Denne enheten brukes til å reversere papir ved 2-sidig utskrift. Åpne dette dekselet for å fjerne feilmatet papir.

**(4) Varmeseksjon**

Her tilføres det varme for å overføre bildet til papiret.

**(5) Overføringsbånd**

Dette båndet tar bildet som er lagd med toner fra den fotokonduktive enheten og overfører bildet til papir.

**(6) Avfallstonerbeholder**

Denne beholderen samler opp overflødig toner som produseres under utskrift.

**(7) USB port (type A)**

Denne brukes til å koble en USB-enhet, for eksempel en USB-minneenhet, til maskinen. Støtter USB 2.0 (høy hastighet).

**(9) LAN-kontakt**

Du kobler LAN-kabelen til denne kontakten når maskinen brukes i et nettverk. Bruk en skjermet LAN-kabel.

**(10) Elektrisk støpsel**

\* Periferenhet. Gå til brukerhåndboken hvis du vil ha mer informasjon.



# SLÅ MASKINEN PÅ

Dette avsnittet forklarer hvordan du slå maskinen på/av og hvordan du starter den på nytt.

Bruk to strømknapper: hovedstrømbryteren på innsiden av frontdekselet, nederst i venstre hjørne, og [Strøm]-knappen på betjeningspanelet.

## Slå maskinen på

- Sett hovedstrømbryteren i " | "-stilling.
- Når hovedstrømindikatoren lyser grønt, trykker du på [Strøm]-knappen.

## Slå av strømmen

Trykk på [Strøm]-knappen for å slå av strømmen.

Hvis du vil slå av strømmen i et lengre tidsrom, trykker du på [Strøm]-knappen for å slå av strømmen, og deretter setter du hovedstrømbryteren til "⏻"-posisjon etter at skjermen på betjeningspanelet forsvinner.

## Start maskinen på nytt

Slå maskinen av ved å trykke på [Strøm]-knappen og trykke på den en gang til for å slå på strømmen.

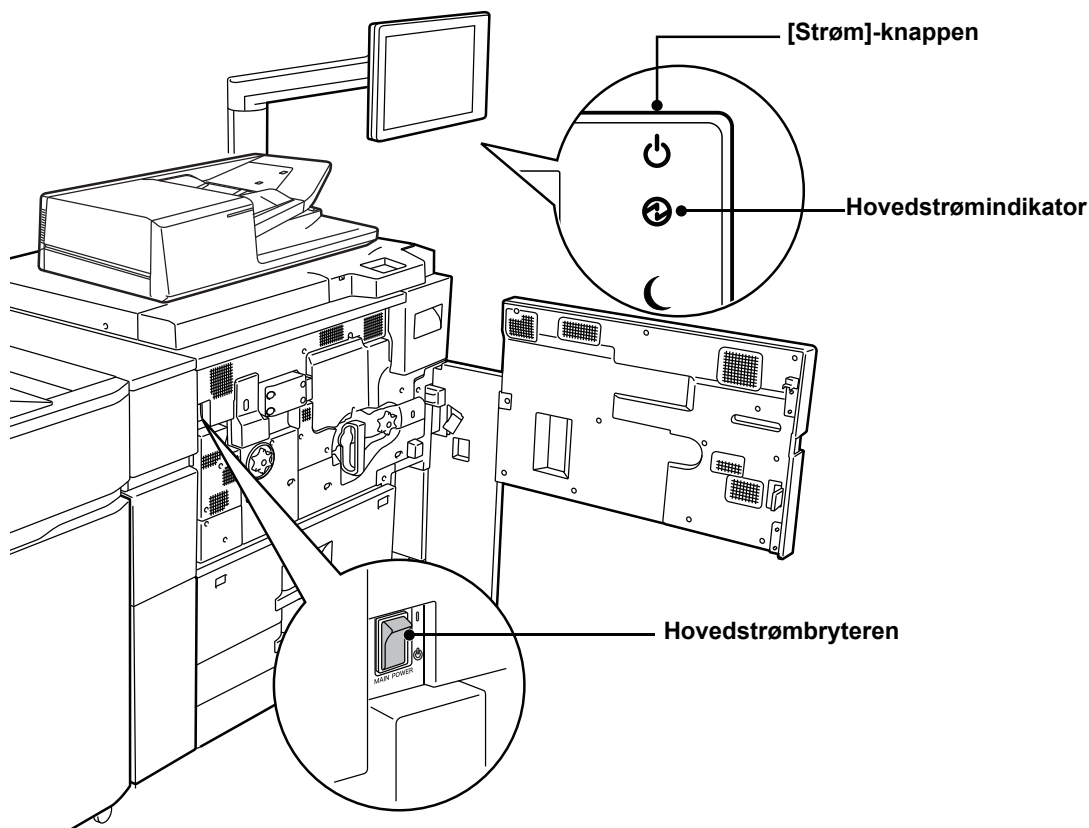

- Når du slår av hovedstrømbryteren, trykker du på [Strøm]-knappen på betjeningspanelet og stiller deretter hovedstrømbryteren til "⏻"-stillingen.

Etter et uventet strømavbrudd, slå maskinen på igjen og slå den så av i korrekt rekkefølge.

Hvis du lar maskinen stå i lang tid med hovedstrømmen slått av før [Strøm]-knappen, kan det oppstå unormal støy, dårlig bildeklaritet og andre problemer.

- Slå av både [Strøm]-knappen og nettstrømsbryteren, og plugg fra strømledningen hvis du har mistanke om maskinfeil, hvis det er et kraftig tordenvær i nærheten, eller hvis du flytter maskinen.



For at enkelte innstillinger skal tre i kraft må maskinen startes på nytt. I enkelte maskintilstander vil det det ikke være

tilstrekkelig å starte maskinen på nytt med [Strøm]-knappen for at innstillingene skal tre i kraft. Hvis dette skjer, må du slå av hovedstrømbryteren og deretter slå den på igjen.



# BETJENINGSPANEL

Når du trykker på [Hovedskjerm]-tasten på betjeningspanelet, vises hovedskjermen på berøringspanelet. Hovedskjermen viser tastene for valg av modi eller funksjoner.

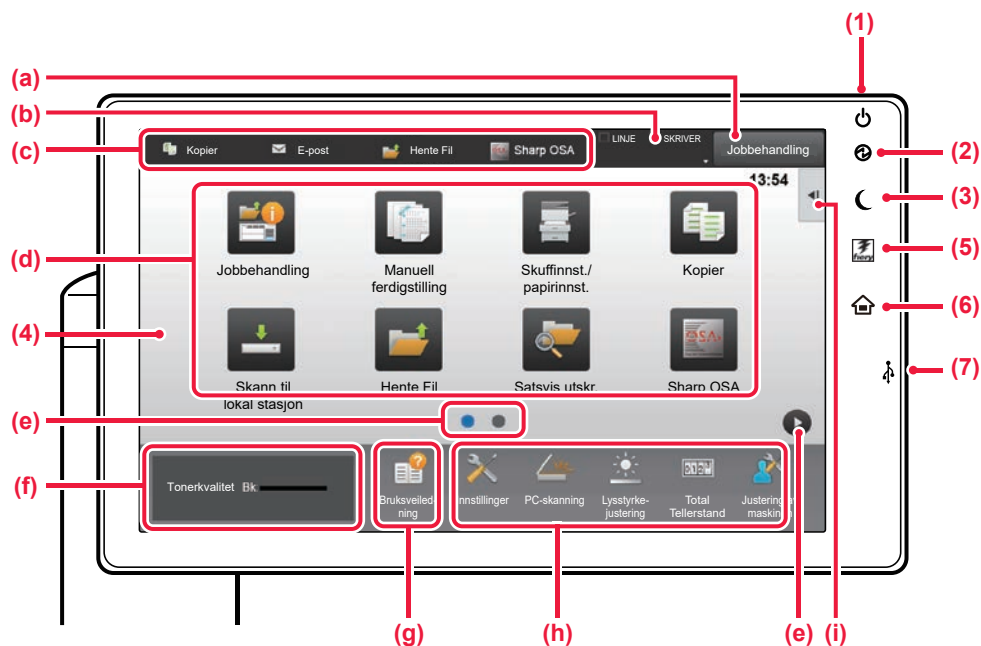

**(1) [Strøm]-knapp**

Bruk denne knappen til å slå på og av strømmen til maskinen.

**(2) Hovedstrømindikator**

Denne lampen tennes når maskinens hovedstrømbryter står i " | "-posisjonen.

Når lyset blinker, kan ikke strømmen slås på ved å trykke på [strøm]-knappen.

**(3) [Energisparing]-knapp/-indikator**

Bruk denne knappen for å sette maskinen til hvilemodus for energisparing.

[Energisparing]-knappen blinker når maskinen er i hvilemodus.

**(4) Berøringspanel**

Meldinger og taster vises på skjermen på berøringspanelet. Betjen maskinen ved å trykke på tastene som vises.

- (a) Trykk på en modus for å endre til denne modusen.
- (b) Viser maskinens status, uavhengig av jobben, ved hjelp av ikoner.
- (c) Viser jobben som pågår eller venter med tekst eller et ikon.
- (d) Velg snarveistaster for modi eller funksjoner.
- (e) Bla mellom skjermene for visning av snarveistaster.
- (f) Vis tonermengde.
- (g) Driftsveiledning for display.
- (h) Bruk disse tastene for å velge funksjoner som gjør det enklere å bruke maskinen.
- (i) Velg funksjoner som kan brukes i ulike modi. Trykk på fanen for å få opp listen over funksjonstaster.

**(5) [Fiery/MFP-velger]-knapp**

Displayet på maskinens betjeningspanel kan veksles mellom mellom Fiery-modus og MFP-modus ved å trykke på [Fiery/MFP-velger]-knappen.

**(6) [Hovedskjerm]-tast**

Vis hovedskjermen.

**(7) USB port (type A)**

Denne brukes til å koble en USB-enhet, for eksempel en USB-minneenhet, til maskinen. Støtter USB 2.0 (høy hastighet).



## Kontrollere behandlingen av en jobb / prioritet / avbrudd

Du kan vise jobbbehandlingskjermen ved å trykke på [Jobbhandling]-tasten på hovedskjermen, eller du kan trykke på [Jobbhandling]-tasten som vises øverst til høyre på skjermen for hver modus.

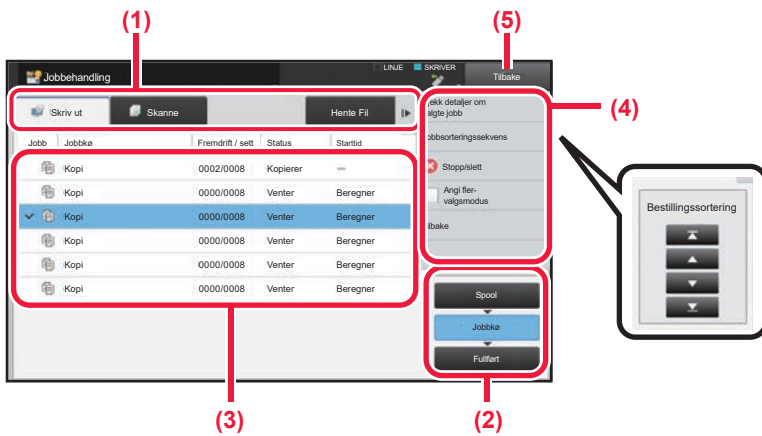

### Kontroller jobbbehandlingen

- (1) Trykk på fanen for modusen du vil kontrollere. Kontroller kopijobber og utskriftsjobber på [Skriv ut]-fanen.
- (2) Trykk på [Jobbkø]- eller [Fullført]-tasten.
- (3) Kontroller jobbene i listen. Hvis du vil gi en jobb prioritet eller avbryte en jobb, trykker du på den aktuelle jobben.
- (4) Slik gir du jobben prioritet: Trykk på [Jobbsorteringsssekvens], og trykk deretter på Endre prioritet-tasten.  
Slik avbryter du jobben: Trykk på [Stopp/slett].
- (5) Trykk på [Tilbake]-tasten for å gå tilbake til den opprinnelige skjermen.

## FORHÅNDSVISNINGSSKJERMEN

Du kan trykke på [Forhåndsvis]-knappen for å gå tilbake til forhåndsvisningskjermen. På forhåndsvisningskjermen på berøringspanelet kan du vise forhåndsvisninger av jobber og bilder som er lagret i maskinen.

### Enkel modus

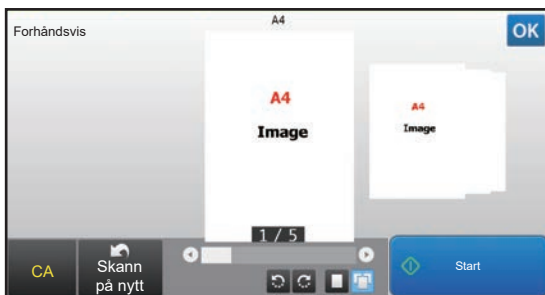

### Normal modus

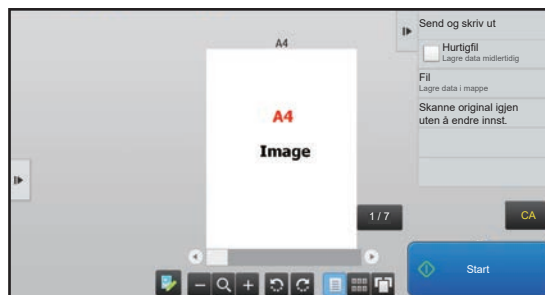

## Taster som brukes på forhåndsvisningskjermen

	Endrer modusen til redigeringsmodus. Sider i originalen kan endres, roteres eller slettes.		*1 Roterer forhåndsvisningsbildet av hele siden i pilretningen. Utskriftsresultatet roteres ikke.
*1, *2	Forminsker bildet.	*1	Viser forhåndsvisningsbilder av respektive sider.
*1, *2	Viser rullefeltet for forstørring/forminsking. Bildet reduseres ved å flytte glidebryteren til venstre og forstørres ved å flytte glidebryteren til høyre.		Viser miniatyrbilder av forhåndsvisningsbilder.
*1, *2	Forstørrer bildet.		*1 Viser sider i en 3D-visning.

\*1 Kan også brukes i enkel modus.

\*2 I enkel modus vises dette når du trykker på



## PLASSERE ORIGINALER

Den automatiske dokumentmateren kan brukes til å automatisk skanne mange originaler samtidig, slik at du slipper å mate inn hver original manuelt.

For originaler som ikke kan skannes ved hjelp av den automatiske dokumentmateren, for eksempel en bok eller et dokument med vedlagte merknader, kan du bruke dokumentglasset.

## BRUKE DEN AUTOMATISKE DOKUMENTMATEREN

Når du bruker den automatiske dokumentmateren, må originalene plasseres i skuffen for dokumentmating. Kontroller at originalene ikke er plassert på dokumentglasset.

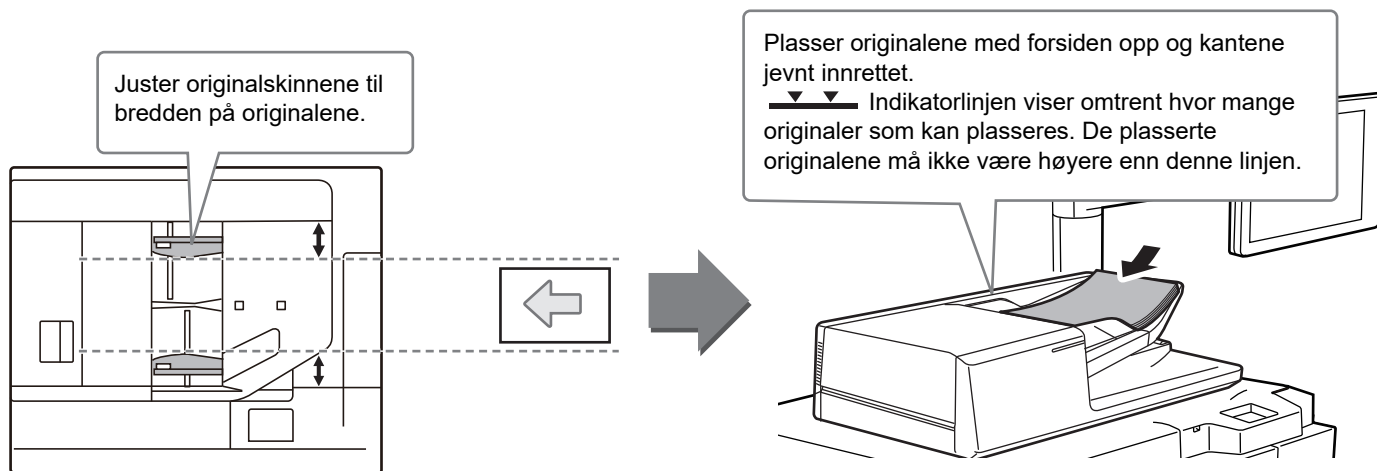

## BRUKE DOKUMENTGLASSET

Påse at fingrene ikke kommer i klem når du lukker den automatiske dokumentmateren.

Husk å lukke den automatiske dokumentmateren når du har plassert originalen. Hvis dekkelet står åpent, blir deler utenfor originalen kopiert i svart, noe som vil føre til et svært høyt tonerforbruk.

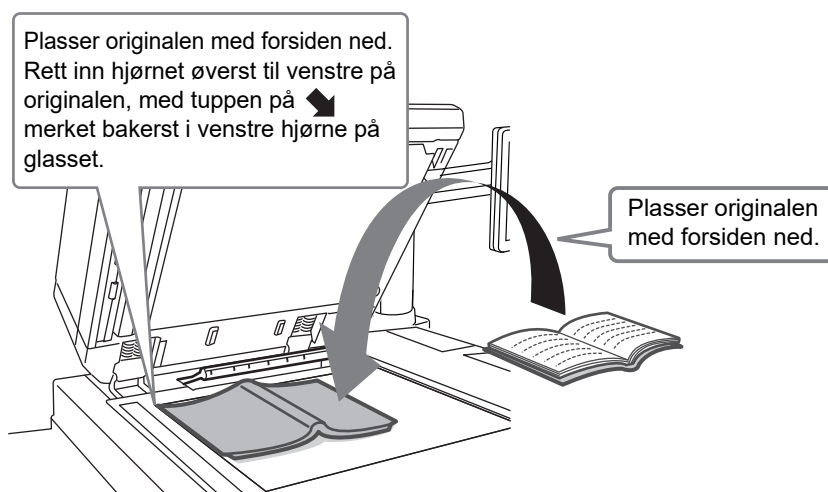

Angi retningen av bildet for å sikre at retningen på den plasserte originalen er riktig gjenkjent.

Gå til brukerhåndboken hvis du vil ha mer informasjon.





# JUSTERE VOLUMET

Du kan justere volumet for lydsignaler som utløses på maskinen. Trykk på [Innstillinger]-tasten, og konfigurér følgende innstillinger fra [Systeminnstillinger]-fanen. (Administratorrettigheter kreves.)

► [Innstillingsmodus når en administrator er pålogget \(side 62\)](#)

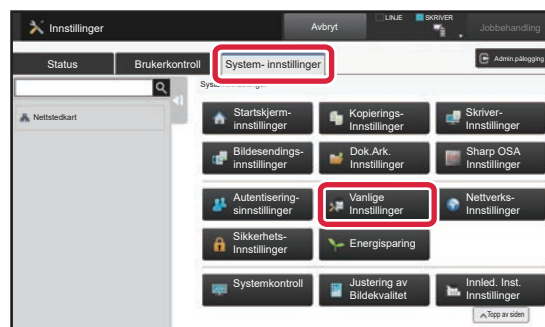
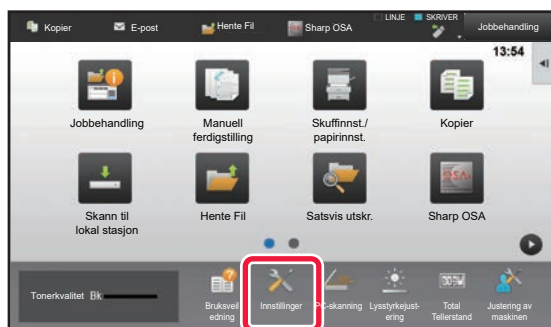

Innstilling	Innstillinger
Lydinnstillinger → Pipelydinnstillinger (felles) → Fullført skanning-lyd (Bilidesending)	Konfigurer innstillingene for lydsignalet som utløses når skanning fullføres ved bruk av skanning, dokumentarkivering eller en annen bilidesendingsfunksjon.
Lydinnstillinger → Pipelydinnstillinger (felles) → Tastelyd	Konfigurer innstillingene for lydsignalet som utløses når du trykker på en tast, og angi om det skal utløses et lydsignalet når du trykker på tasten for en standardinnstilling.



# LEGGE I PAPIR

## SKUFFENES NAVN OG PLASSERING

Skuffene har følgende navn:

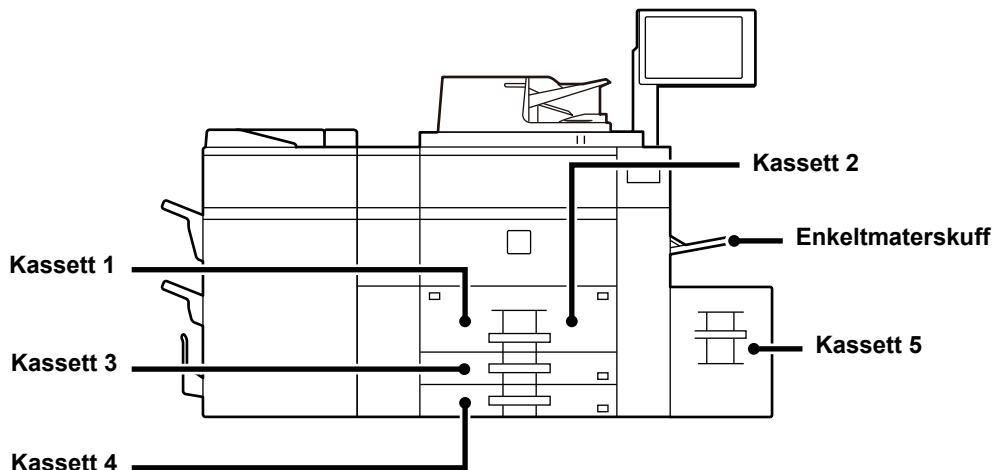

## Stormagasiner

### Stille inn retning for utskriftssider

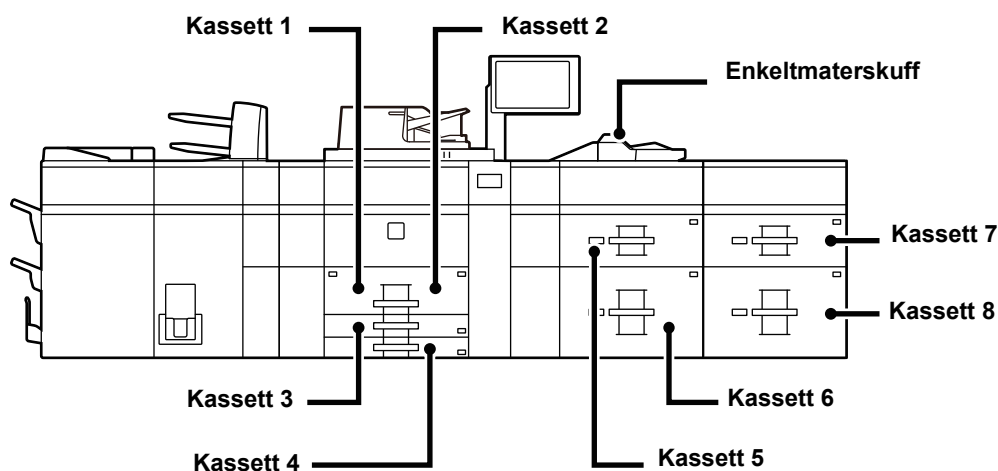

Innstillingsretningen varierer for utskriftssiden av papiret, avhengig av hvilken skuff som brukes. Legg i papiret slik at utskriftssiden vender i den retningen som indikeres nedenfor.

Kasset	Utskriftsside
Kasset 1–4	Vendt nedover
Enkeltmaterskuff, kasset 5–8	Vendt oppover



## LEGG PAPIR I SKUFF 1 - 2

1

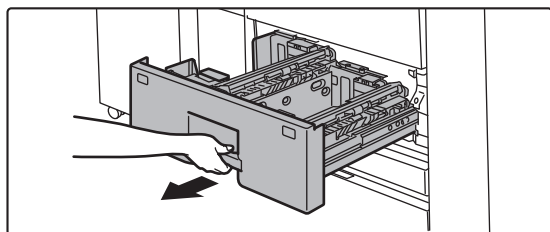

### Trekk ut papirskuffen.

Trekk skuffen forsiktig ut til den stopper.



Hold i håndtaket helt til låsen utløses.

2

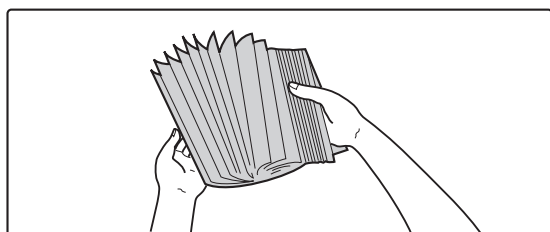

### Luft papiret.

Luft papiret godt før det legges i. Hvis papiret ikke luftes, kan flere ark bli matet samtidig og forårsake papirstopp.

3

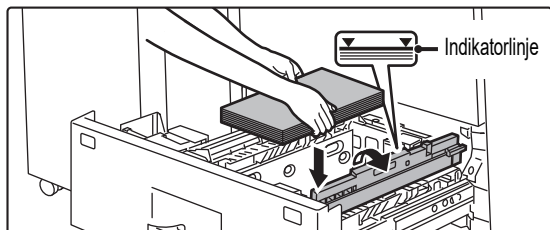
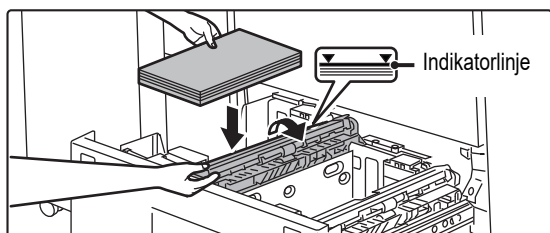

### Løft matevalsen og legg papiret i skuffen.

Legg i papiret med den utskriftbare siden ned. Papirbunken må ikke være høyere enn indikatorlinjen (maksimalt 1200 ark for skuff 1, eller maksimalt 800 ark for skuff 2).

4

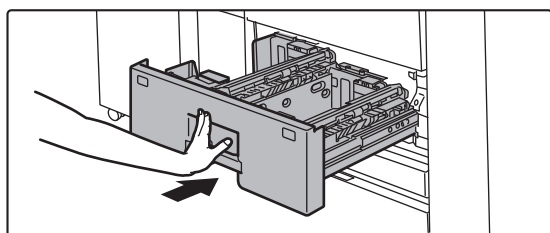

### Senk matevalsen og skyv papirskuffen forsiktig inn i maskinen.

Trykk skuffen sakte helt inn i maskinen. Hvis du setter inn papiret med makt, kan det føre til skjev mating og feilmating.



## LEGG PAPIR I SKUFF 3 - 4

1

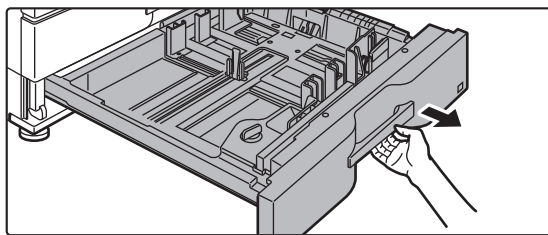

### Trekk ut papirskuffen.

Trekk skuffen forsiktig ut til den stopper.  
For å legge i papir, gå til trinn 3.  
For å legge i papir av en annen størrelse, gå til neste trinn.



Hold i håndtaket helt til låsen utløses.

2

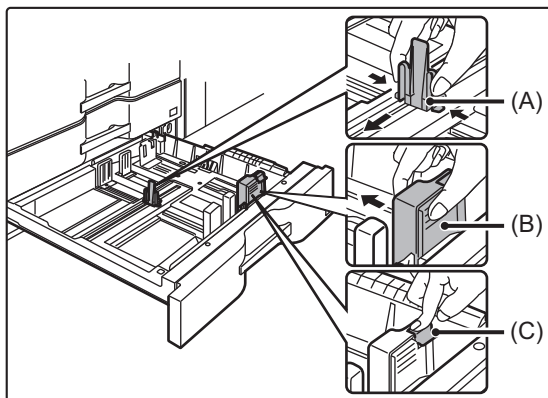

### Juster styreplatene A og B ved å klemme på låsespakene og flytte dem slik at de samsvarer med de langs- og tverrgående målene til papiret som skal legges i.

- (1) Klem låseknotten på lederplate A og skyv den til ønsket papirstørrelse.
- (2) Klem låseknotten på lederplate B og skyv den til ønsket papirstørrelse.  
Hvis den skyves til en standard papirstørrelse, vil plate B låses automatisk.
- (3) For en ikke-standard papirstørrelse må du trykke på låseknappen (C) etter å ha skjøvet ledeplate B til ønsket størrelse.



Papir med ikke-standard størrelse kan kun legges i skuff 4. Papir med ikke-standard størrelse kan ikke legges i skuff 3.

3

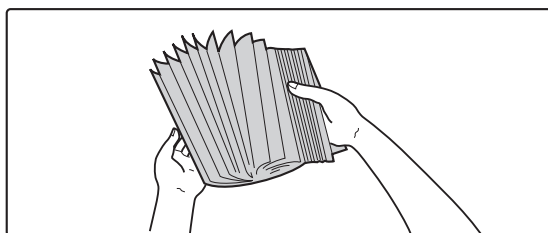

### Luft papiret.

Luft papiret godt før det legges i. Hvis papiret ikke luftes, kan flere ark bli matet samtidig og forårsake papirstopp.

4

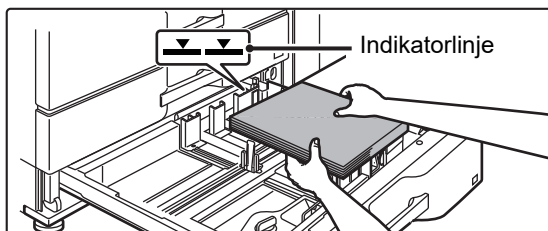

### Legg papiret i skuffen.

Legg i papiret med den utskriftbare siden ned. Papirbunken må ikke være høyere enn indikatorlinjen (ikke mer enn 500 ark).



5

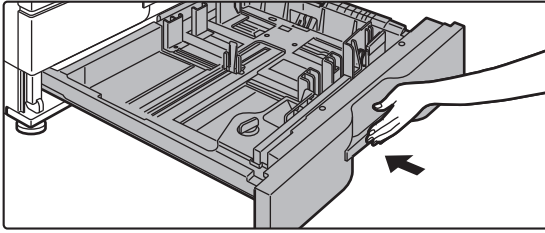

### Skyv papirskuffen forsiktig inn i maskinen.

Trykk skuffen sakte helt inn i maskinen. Hvis du setter inn papiret med makt, kan det føre til skjev mating og feilmating.

## LEGG PAPIR I ANDRE SKUFFER

### Enkeltmater (på maskinen)

1

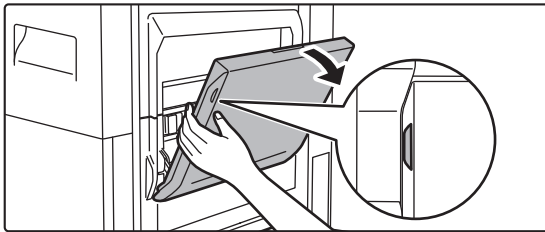

### Åpne enkeltmaterskuffen.

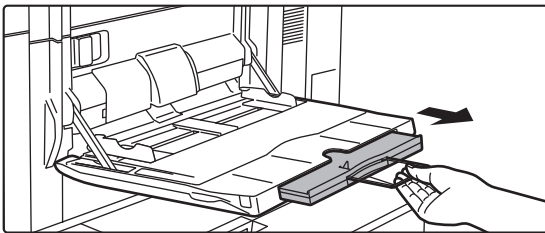

Når du legger i papir som er større enn A4R eller 8-1/2" x 11"R, må du trekke ut forlengesskinnen. Trekk forlengesskinnen for enkeltmaterskuffen helt ut.

2

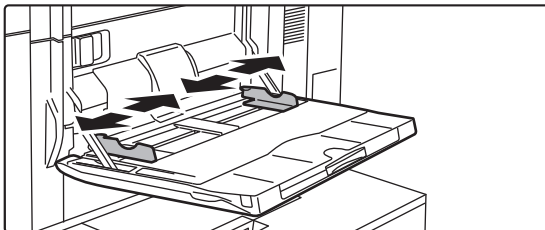

### Juster skinnene til enkeltmaterskuffen til papirstørrelsen som legges i.

Juster enkeltmaterskuffen slik at den såvidt kommer borti papiret som er lagt i.

3

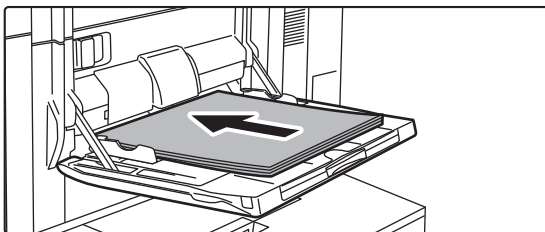

### Legg i papiret med den utskriftbare siden opp.

Legg i papir langs papirlederne på det manuelle matebrettet sakte helt inn i det manuelle matebrettet, til det stopper. Hvis du setter inn papir med for mye kraft, kan det føre til at den ledende kanten brettes bakover. Hvis du setter inn papiret for løst, kan det føre til skjev mating eller feilmating.



## Legge papir i enkeltmaterskuffen (på stormagasinet)

1

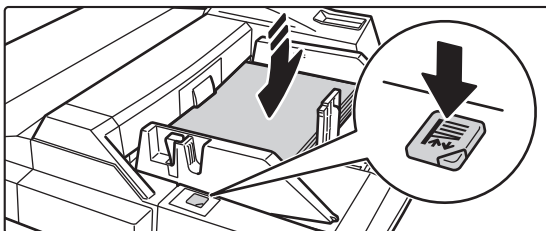

**For å bytte ut papiret i enkeltmaterskuffen, trykk på driftsknappen og fjern papiret.**

Papirbrettet går ned. Driftsknappen blinker når papirbrettet går ned. Knappen lyser når papirbrettet har gått ned. Ikke fjern papiret før knappen ikke lenger lyser.

2

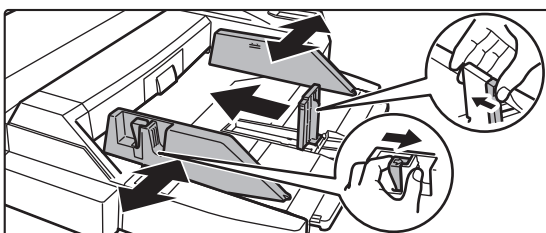

**Juster skinnene til enkeltmaterskuffen til papirstørrelsen som legges i.**

Grip tak i låsespaken på skinnen for å justere skinnene til enkeltmaterskuffen til papirstørrelsen. Sørg for å justere skinnene til enkeltmaterskuffen bakerst.

Når du legger i papir som er større enn A4R eller 8-1/2" x 11"R, må du passe på å trekke ut forlengelsesskinnen. Fjern skinnene til enkeltmaterskuffen bakerst og fest dem til innleggerskuffen.

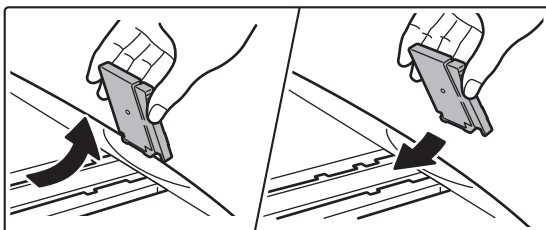

- Trekk forlengelsesskinnen for enkeltmaterskuffen helt ut.
- Når du legger i papir som er større enn A3W, eller 8-1/2" x 14", fjern skinnene til enkeltmaterskuffen bakerst.



Unngå å plassere tunge gjenstander på enkeltmaterskuffen, og trykk den ikke nedover.

3

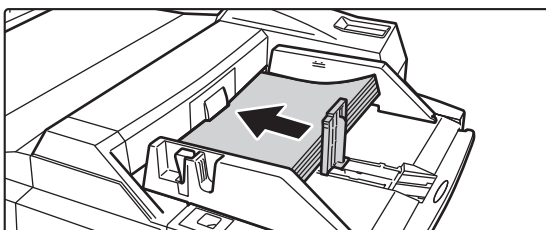

**Legg i papir langs skinnene til enkeltmaterskuffen helt inn i enkeltmaterskuffen til det stopper, og juster høyre skinne.**

Legg i papiret med utskriftssiden opp.

Papirbunken må ikke være høyere enn indikatorlinjen. Det kan legges maksimalt 500 papirark i skuffen.



- Ikke press papiret inn.
- Hvis papirlederne på det manuelle matebrettet er satt videre enn papirstørrelsen, flytter du papirlederne til de passer til bredden på papiret. Hvis papirlederne er plassert for bredt, kan papiret bli trukket skjevt inn eller bli krøllet.



4

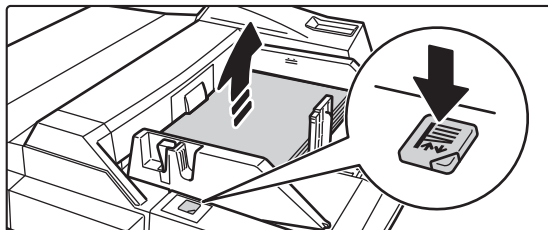

### Trykk på driftsknappen.

Papirbrettet går opp. Driftsknappen blinker når papirbrettet går opp. Knappen lyser når papirbrettet har gått opp.

## Stort magasin (MX-LC12)

1

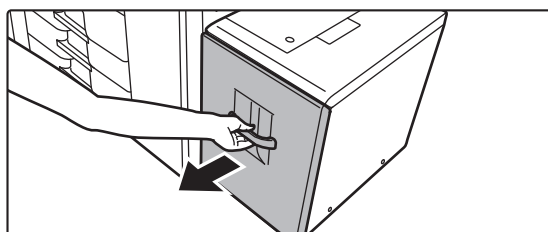

### Trekk ut papirskuffen.

Trekk skuffen forsiktig ut til den stopper.

2

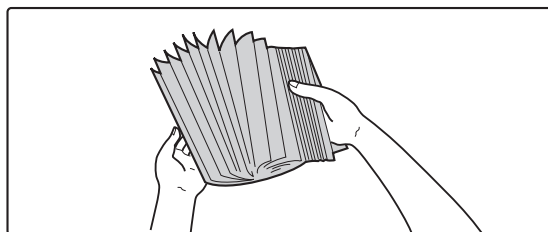

### Luft papiret.

Luft papiret godt før det legges i. Hvis papiret ikke luftes, kan flere ark bli matet samtidig og forårsake papirstopp.

3

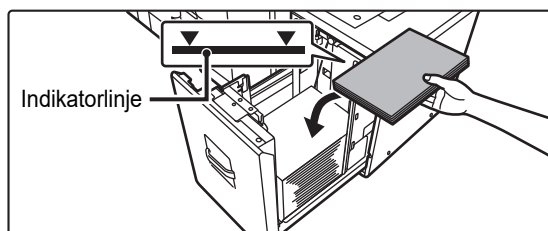

### Plasser papiret midt på papirbrettet.

Legg i papiret med den utskriftbare siden opp. Papirbunken må ikke være høyere enn indikatorlinjen (ikke mer enn 3500 ark).

4

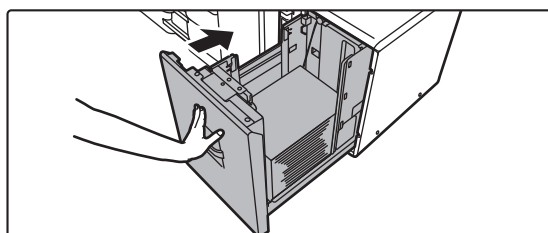

### Skyv papirskuffen forsiktig inn i maskinen.

Trykk skuffen sakte helt inn i maskinen. Hvis du setter inn papiret med makt, kan det føre til skjev mating og feilmating.





## Stormagasiner

1

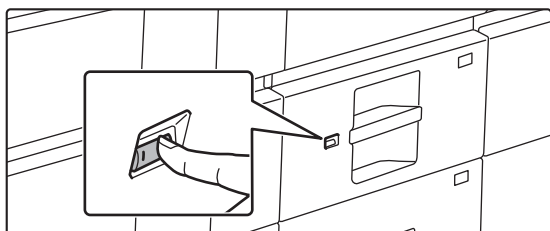

### Trykk på driftsknappen.

Driftsknappen blinker, og skuffens papirbrett går ned til papirmatningsposisjon. Vent til driftsknapplyset slukker.



Ikke trekk ut skuffen før lyset er slukket. Hvis du trekker ut skuffen med makt mens knappen lyser eller blinker, kan en maskinfeil inntreffe.

2

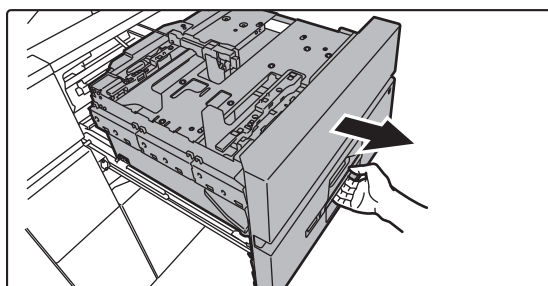

### Trekk ut papirskuffen.

Trekk skuffen forsiktig ut til den stopper.

3

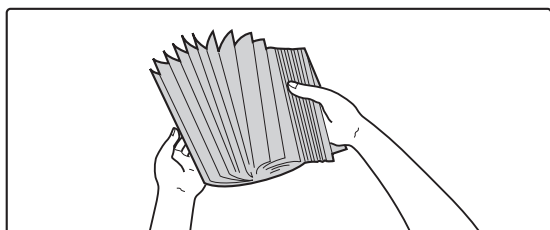

### Luft papiret.

Luft papiret godt før det legges i. Hvis papiret ikke luftes, kan flere ark bli matet samtidig og forårsake papirstopp.

4

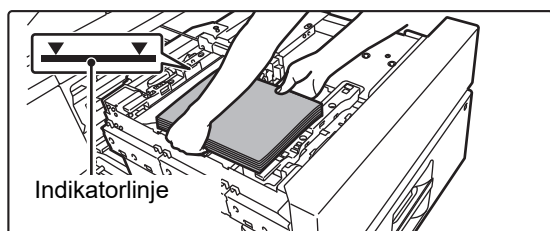

### Legg i papiret.

Legg i papiret med den utskriftbare siden opp. Papirbunken må ikke være høyere enn indikatorlinjen (ikke mer enn 2500 ark).

5

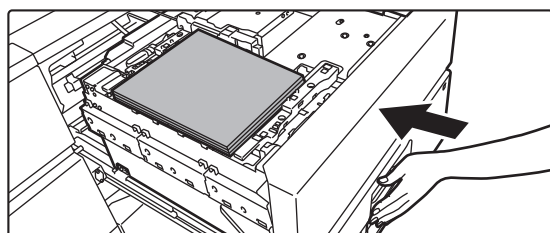

### Skyv papirskuffen forsiktig inn i maskinen.

Trykk skuffen sakte helt inn i maskinen. Papirbrettet går opp etter at skuffen skyves inn. Driftsknappen blinker når papirbrettet går opp. Knappen lyser når papirbrettet har gått opp.





# ENDRE INNSTILLINGEN FOR PAPIRSKUFFEN

Hvis du vil endre papiret som er lagt i skuffen, endrer du maskinens skuffinnstillinger fra [Skuffe- innstillinger] på hovedskjermen. Eksempel: Fremgangsmåten for å endre papiret i skuff 3 fra vanlig papir i A3-størrelse til resirkulert papir i B4-størrelse, forklares nedenfor.

1



Trykk på [Hovedskjerm]-tasten.

Hovedskjermen vises.

2



Trykk på [Skuffinnst./ papirinnst.]-tasten, og trykk på tasten for papierskuff 3.

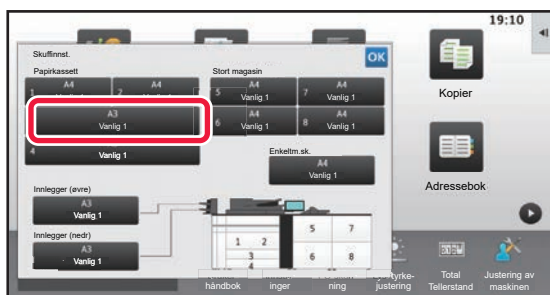

3

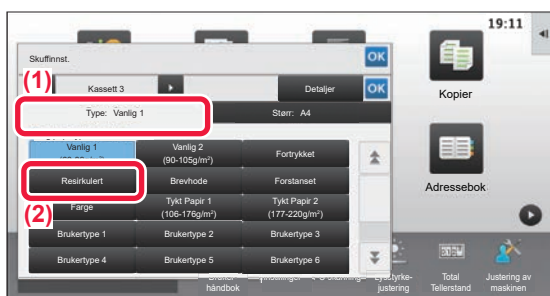

Angi papirtypen.

(1) Trykk på fanen for papirtype.

(2) Trykk på [Resirkulert]-tasten.

4

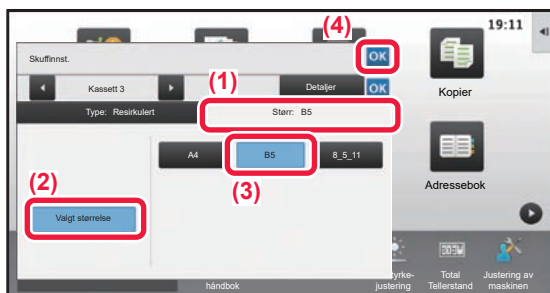

Angi papirstørrelsen.

(1) Trykk på fanen for papirstørrelse.

(2) Trykk på [Valgt størrelse]-tasten.

(3) Trykk på [B5]-tasten.

(4) Trykk på **OK** i "Skuffinnst.".



# LAGRE KONTAKTER I ADRESSEBOKEN

"Kontakter" og "Gruppe" kan lagres i adresseboken.

Prosedyren for å legge til en ny kontakt i adresseboken ved å taste inn navnet og adressen direkte, forklares her som et eksempel.

1



Trykk på [Hovedskjerm]-tasten.

Hovedskjermen vises.

2

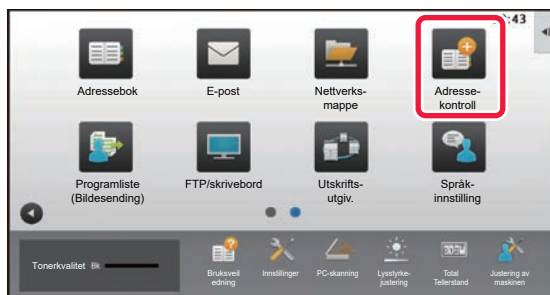

Trykk på [Adresse- kontroll]-tasten.

3

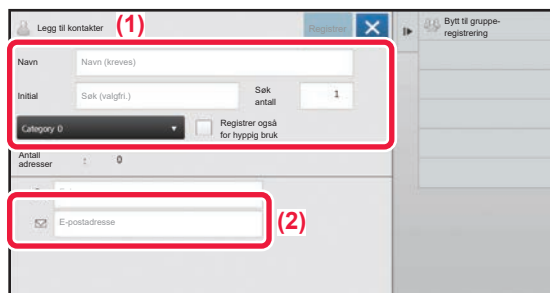

Skriv inn informasjonen du ønsker å registrere i adresseboken .

(1) Angi grunnleggende informasjon.

Pass på å angi [Navn] og [Initial].

For å spesifisere en kategori velger du fra kategorilisten som vises når inntastingsboksen trykkes. Hvis du vil registrere en kontakt for hyppig bruk, setter du [Registrer også for hyppig bruk]-avkryssningsboksen til .

(2) Trykk på [E-postadresse], angi adressen og trykk på **OK** .

4

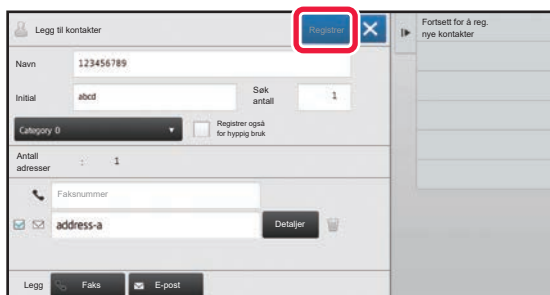

Trykk på [Registrer]-tasten.

Den første adressen for hver adressetype angis som standardadresse. Hvis avkryssningsboksene ved siden av adressene ikke er merket av for noen av adressene, får du opp en bekreftelse-skjerm som spør deg om du vil velge en standardadresse.

## Redigere eller slette en kontakt

Trykk på [Adressebok]-tasten på hovedskjermen, velg kontakten som skal redigeres eller slettes, trykk på  i handlingspanelet, og trykk deretter på [Rediger] eller [Slett].

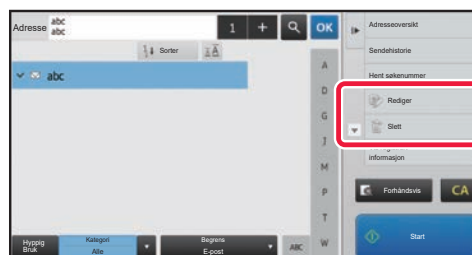
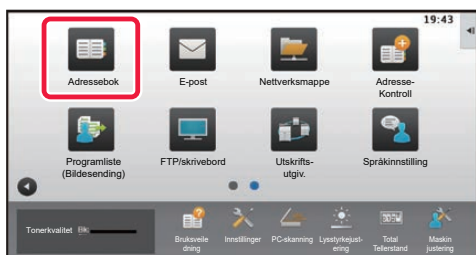



# BRUKERAUTENTISERING

Når brukerautentisering er aktivert i innstillingsmodus, må du logge deg på for å kunne bruke maskinen. Brukerautentisering er deaktivert i standardinnstillingene fra fabrikk. Når du er ferdig med å bruke maskinen, må du logge deg av.

## OM AUTENTISERINGSMETODER

Det finnes to metoder for brukerautentisering: autentisering med brukernummer og autentisering med påloggingsnavn/passord. Be maskinens systemadministrator om å gi deg opplysningene du trenger for å logge deg på.

### AUTENTISERING MED BRUKERNUMMER

Følgende fremgangsmåte brukes for å logge på ved hjelp av et brukernummer som du får fra maskinens administrator. Når du starter maskinen, vises påloggings skjermen.

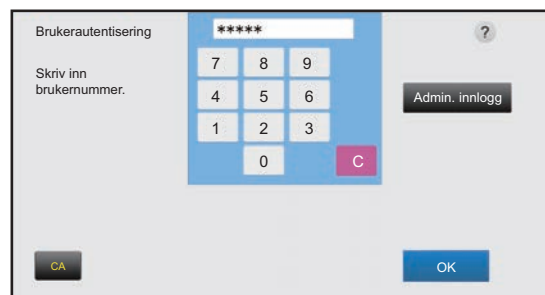

### AUTENTISERING MED PÅLOGGINGSNAVN/PASSORD

Denne metoden gjør det mulig for brukere å logge på ved hjelp av et brukernavn og passord som du får fra maskinens administrator eller administratoren av LDAP-serveren. Når du starter maskinen, vises påloggings skjermen.

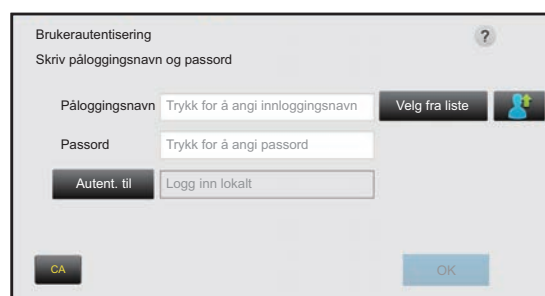

## Avlogging

Når du er ferdig med å bruke maskinen, må du logge deg av. Dette bidrar til å forhindre at uautoriserte personer bruker maskinen.

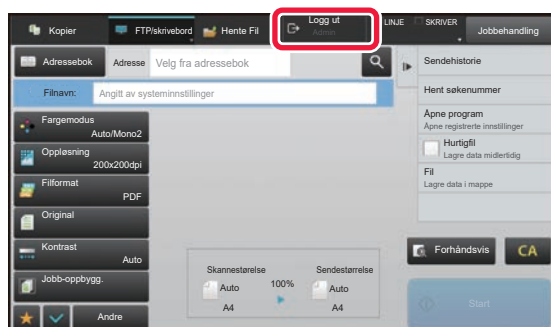



# FUNKSJONER SOM KAN BRUKES PÅ MASKINEN

Maskinen har mange funksjoner som oppfyller ulike formål.

Nedenfor forklarer vi enkelte praktiske funksjoner. Gå til brukerhåndboken hvis du vil ha mer informasjon.

## PAPIR OG TIDSBESPARENDE FUNKSJONER

### N-opp



Denne funksjonen legger ut flere originalsider i et homogent oppsett på ett enkelt papirark.  
Denne funksjonen er praktisk når du vil vise flere sider i et kompakt format, eller vise en oversikt over alle sidene i et dokument.

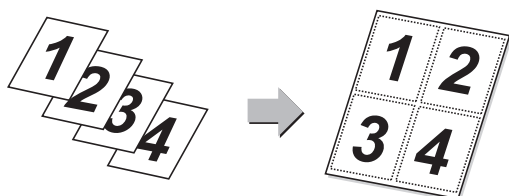

### Tom side Hopp over



Hvis den skannede originalen inneholder tomme sider, hopper denne funksjonen over dem og kopierer eller sender bare sider som ikke er tomme. Maskinen oppdager tomme sider, slik at du kan hoppe over tomme ark uten å måtte kontrollere en original.

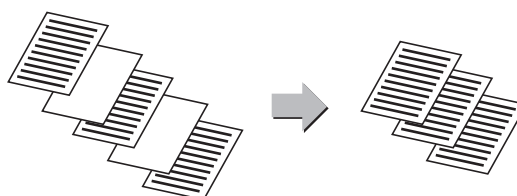

### Blandede. Originaler



Denne funksjonen skanner originaler av ulike størrelser samtidig, også når originaler i B5-størrelse (5-1/2" x 8-1/2") blandes med originaler i A4-størrelse (8-1/2" x 11").  
Ved kopiering kan du kombinere innstillingen for blandede originaler og innstillingen for automatisk kopigrad for å endre kopigraden som brukes for hver original, og skrive ut alle sidene på samme papirstørrelse.

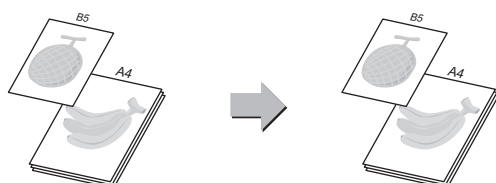

### Original- teller



Tell antall skannede originalark og vis antallet før overføring. Ved å kontrollere antallet skannede originalark før overføring, kan du unngå feil.

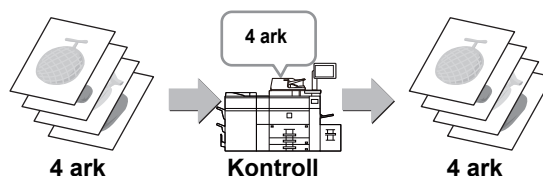

### Prøvekopi



Denne funksjonen lager en prøve kopi før det angitte antallet kopier skrives ut. Kontroller forhåndsvisningsbildet med en prøve kopi. Endre innstillingen om nødvendig. Denne funksjonen lagrer den skannede originalen i maskinen, slik at du slipper å skanne originalen på nytt med den endrede innstillingen.

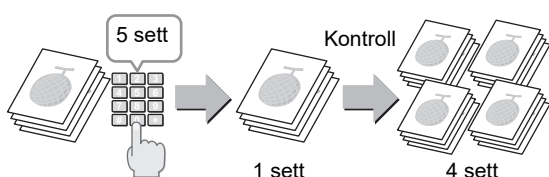

### Tandemkopi



Denne funksjonen deler en kopijobb i to mellom to maskiner som er koblet til nettverket, slik at kopieringstiden kan kortes ned.

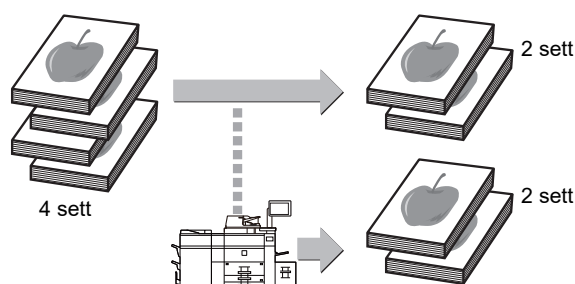



### Jobb-oppbygg.



Denne funksjonen deler originalene inn i sett og mater ett sett av gangen gjennom den automatiske dokumentmateren når du kopierer eller sender et stort antall originaler.

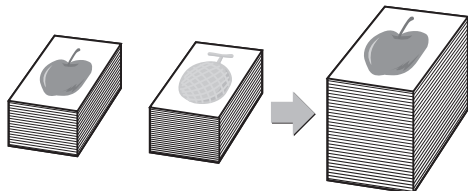

### Kortformat



Denne funksjonen kopierer eller sender for- og baksiden av et kort på ett ark, ikke på separate ark. Denne funksjonen er nyttig for å lage kopier til bruk for identifikasjon, og reduserer samtidig papirforbruket.

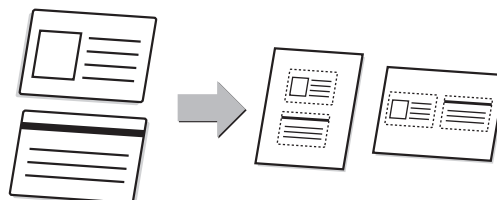

### Skanning med flerbekjæring



Du kan plassere flere dokumenter som f.eks. kvitteringer på dokumentglasset, og automatisk beskjære og lagre hvert dokument til separate filer under skanning.

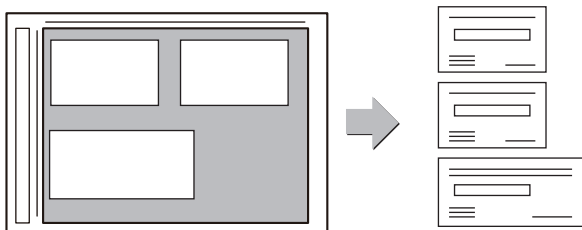

### Autoinnst.



For å stille inn den automatiske skanneinnstillingene som passer for originalen, trykker du på [Autoinnst.]-tasten på startskjermen i enkel modus.

Bilderetning, oppløsning og hopp over tom side angis automatisk.

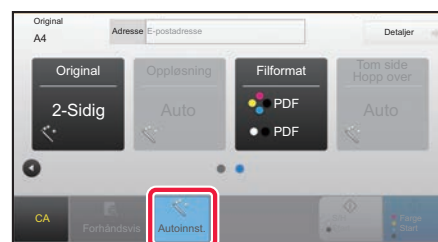

## FUNKSJONER FOR ØKT SIKKERHET

### Utskrift av bakgr.struk.



Tegn som skal forhindre uautorisert kopiering, slik som forhåndsinnstilt eller tilpasset tekst, er usynlig plassert i et bakgrunnsbilde.

Når et utskrevet ark med et utskriftsmønster kopieres, vil de skjulte tegnene vises.

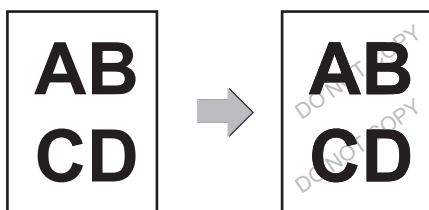

### Springs informasjons utskrift



Denne funksjonen tvingstrykker den forhåndsangitte sporbare informasjonen for å forhindre en uautorisert kopi.

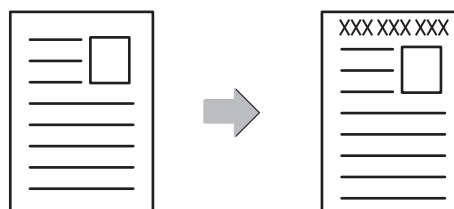



## SKANNEFUNKSJONER

### Bakgrunnsjustering



Du kan justere bakgrunnen ved å gjøre lyse områder på originalen mørkere eller lysere.

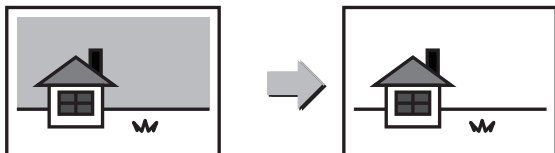

### Sakte skannmodus Skanne tungt papir



Bruk denne funksjonen når du ønsker å skanne tynne originaler med den automatiske dokumentmateren. Denne funksjonen gjør at tynne originaler ikke mates inn feil.

#### Sakte skannmodus

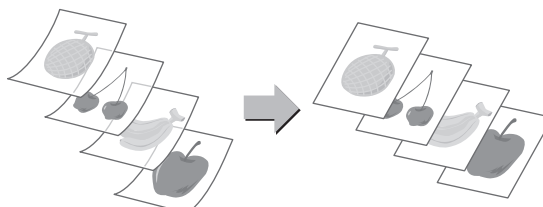

#### Skanne tungt papir

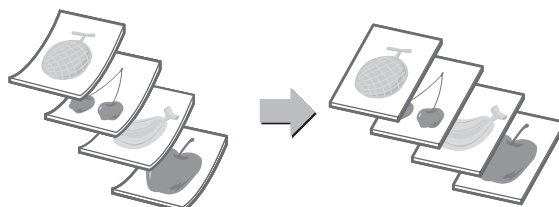

### Bokskanning



Venstre og høyre side av en original kan overføres som to separate sider. Denne funksjonen er nyttig når du vil skanne de venstre og høyre sidene i en bok eller et annet innbundet dokument som separate sider.

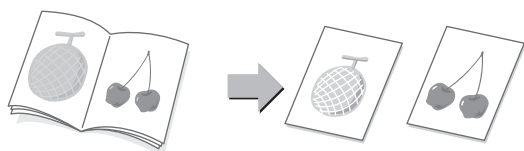

### Bokskille



Denne funksjonen deler opp en ryggstiftoriginal, slik som en katalog eller brosjyre, side for side, og kopierer i rekkefølge.

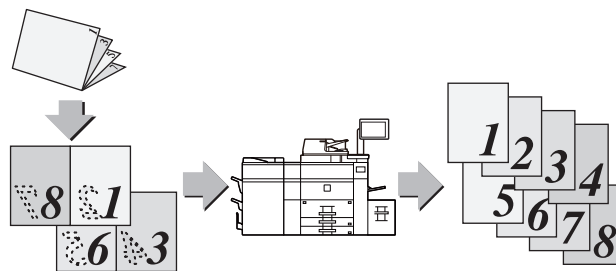

### Slett



Slettefunksjonen brukes for å slette skygger som kan produseres i bilder ved skanning av tykke originaler eller bøker.

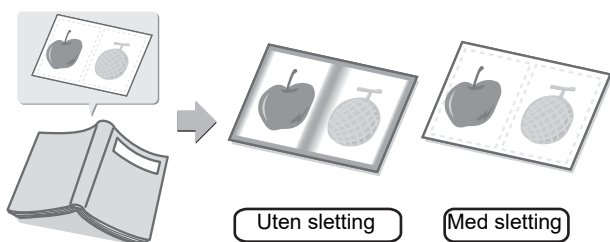

### Bekreftelsesstempel



Denne funksjonen stempler hver original som skannes via den automatiske dokumentmateren, slik at du kan bekrefte at alle originalene ble korrekt skannet.

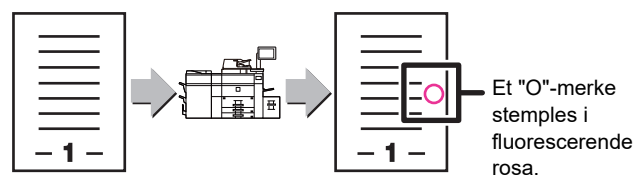



# KOPIMASKIN

Dette avsnittet forklarer de grunnleggende prosedyrene for bruk av kopieringsfunksjonen.

- ▶ **LAGE KOPIER**..... 32
- ▶ **KOPIMODUS** ..... 34
- ▶ **KOPIERE PÅ SPESIALPAPIR (Kopiering via enkeltmaterskuffen)**... 35



# LAGE KOPIER

Dette avsnittet forklarer hvordan du angir en kopigrad.

**1**

Trykk på **[Kopier]**-tasten, og trykk deretter på tasten som viser .

Skjermen for modusvalg vises.

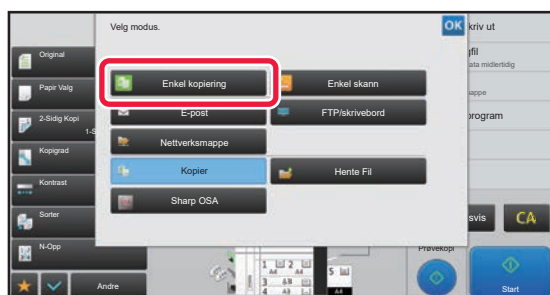
**2**

Trykk på **[Enkel kopiering]**-modusikonet.

Skjermen for Enkel kopiering-modus vises.

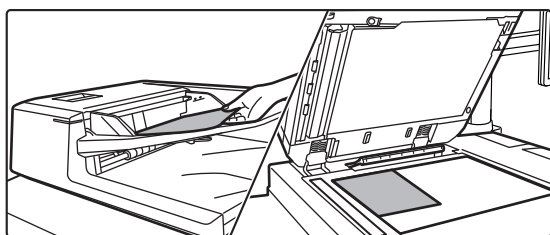
**3**

**Plasser originalen.**

Plasser originalen i skuffen for dokumentmating på den automatiske dokumentmateren, eller på dokumentglaset.

► [PLASSERE ORIGINALER \(side 16\)](#)

**4**

Trykk på **[Kopigrad]**-tasten.

Funksjonene nedenfor kan aktiveres i enkel modus.

- Papir- valg
- 2-Sidig Kopi
- Kopigrad
- Stifte\*1, Stifting / Hulling\*2
- Original
- Kontrast
- N-opp
- Id-Kort Kopiering

\*1 Når en ferdiggjører eller ferdiggjører for ryggstifting er installert.

\*2 Når en stansemodul og ferdiggjører eller ferdiggjører for ryggstifting er installert.

Hvis du vil velge mer detaljerte innstillinger, trykker du på **[Detaljer]**-tasten og velger innstillinger i normal modus.

► [KOPIMODUS \(side 34\)](#)





5



## Angi kopigraden.

Når innstillingene er fullført, trykker du på **OK**.

6

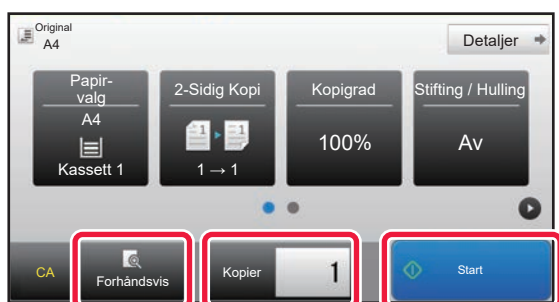

## Angi antall kopier, og trykk deretter på [Start]-tasten.

For å kontrollere forhåndsvisningen av et dokument, trykk på [Forhåndsvis]-knappen.

► [FORHÅNDSVISNINGSSKJERMEN \(side 15\)](#)

Avbryt kopi



Avbryt kopi





# KOPIMODUS

Kopimodus består av to modi: enkel modus og normal modus.

Enkel modus er begrenset til ofte brukte funksjoner, slik at du enkelt kan utføre de fleste kopijobber.

Bruk normal modus hvis du har behov for å velge detaljerte innstillinger eller spesialfunksjoner. Alle funksjoner kan brukes i normal modus.

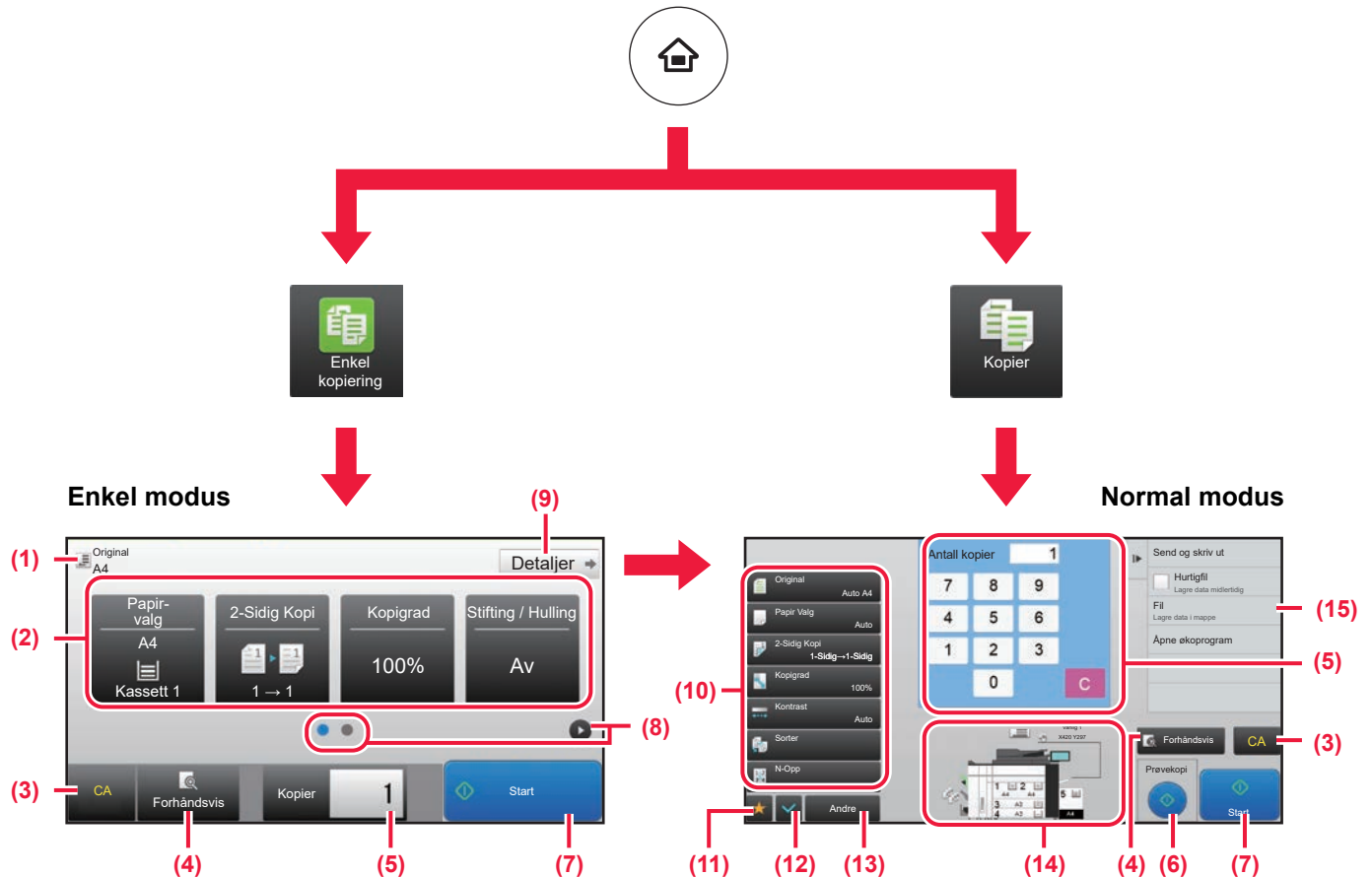

(1) Viser størrelsen på den plasserte originalen.

(2) Velg funksjonen du vil bruke.

## Slik velger du en funksjon i enkel modus



I "Innstillingsmodus" velger du [Systeminnstillinger] → [Vanlige innstillinger] → [Drifts- Innstillinger] → [Innstillinger for Enkel modus] → [Enkel kopiering].

(3) Alle innstillinger tilbakestilles.

(4) Skanner originalen og viser et forhåndsvisningsbilde.

► [FORHÅNDSVISNINGSSKJERMEN \(side 15\)](#)

(5) Angi antall kopier.

(6) Starter prøvekopieringen.

(7) Starter kopieringen.

(8) Bla mellom skjermene for visning av snarveistaster.

(9) Endre til normal modus.

(10) Innstillingstasten som kan brukes for å lage kopier.

(11) Viser en liste over funksjonstaster. Ofte brukte [Andre], programmer og andre innstillinger kan registreres.

(12) Kontroller de gjeldende innstillingene.

(13) Viser en liste over andre taster enn de ovennevnte funksjonstastene.

► [FUNKSJONER SOM KAN BRUKES PÅ MASKINEN \(side 28\)](#)

(14) Indikerer at det foreligger eller at det ikke foreligger en original, samt papirstørrelsen som er lagt i hver skuff. Skjermen for papirvalg åpnes når du trykker på denne tasten.

(15) Viser funksjonene som kan brukes i kopimodus.



# KOPIERE PÅ SPESIALPAPIR (Kopiering via enkeltmeterskuffen)

Dette avsnittet forklarer hvordan du legger tykt papir i størrelsen A4 i enkeltmeterskuffen.

1

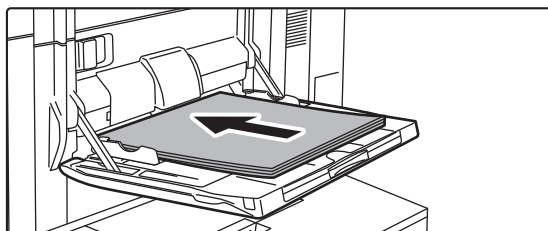

Legg papiret i enkeltmeterskuffen.

► [Enkeltmater \(på maskinen\) \(side 21\)](#)

2

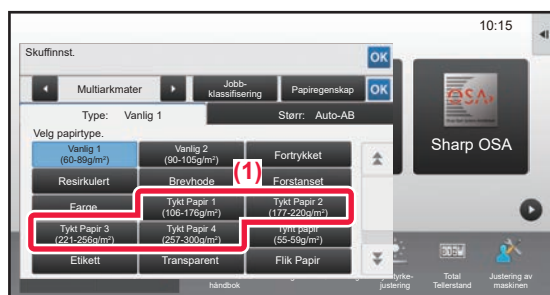

Velg innstillinger på berøringspanelet.

(1) Trykk på [Tykt Papir 1]-, [Tykt Papir 2]-, [Tykt Papir 3]- eller [Tykt Papir 4]-tasten.

Trykk på [Tykt Papir 1]-tasten hvis papiret er 106 g/m<sup>2</sup> bond til 176 g/m<sup>2</sup> omslag (28 lbs til 65 lbs), [Tykt Papir 2]-tasten hvis papiret er 177 g/m<sup>2</sup> omslag til 220 g/m<sup>2</sup> omslag (65 lbs til 80 lbs), [Tykt Papir 3]-tasten hvis papiret er 221 g/m<sup>2</sup> omslag til 256 g/m<sup>2</sup> indeks (80 lbs til 140 lbs) eller [Tykt Papir 4]-tasten hvis papiret er 257 g/m<sup>2</sup> indeks til 300 g/m<sup>2</sup> omslag (140 lbs til 110 lbs).

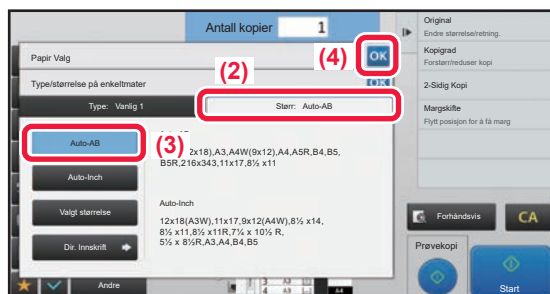

(2) Trykk på [Størr: Auto-AB]-fanen.

(3) Trykk på [Auto-AB]-tasten.

(4) Trykk på **OK** i "Skuffinnst.".

3

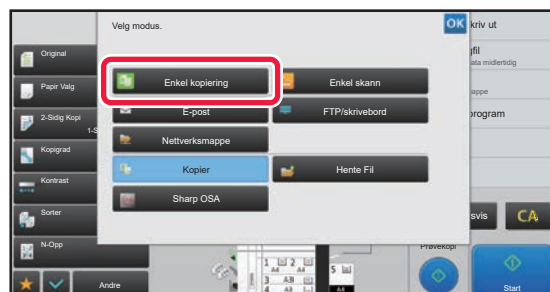

Trykk på [Enkel kopiering]-modusikonet.

Skjermen for Enkel kopiering-modus vises.



4



Trykk på [Papir- valg]-tasten.

5

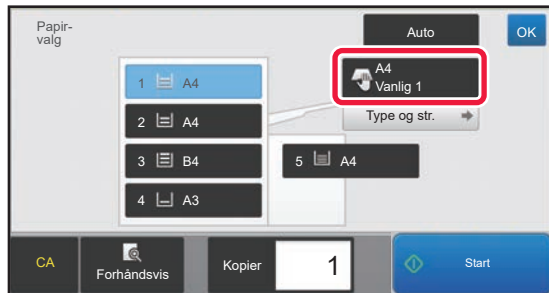

Velg enkeltmaterskuffen.

6



Angi antall kopier, og trykk deretter på [Start]-tasten.

For å kontrollere forhåndsvisningen av et dokument, trykk på [Forhåndsvis]-knappen.

► [FORHÅNDSVISNINGSSKJERMEN \(side 15\)](#)

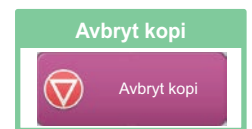



# SKRIVER

Dette avsnittet forklarer den grunnleggende prosedyren for utskrift ved hjelp av maskinens skriverdriver. Forklaringene av skjermbilder og fremgangsmåter gjelder i første rekke for Windows® 8.1 i Windows®-miljøer og for Mac OS X v10.10 i Mac OS-miljøer. Vinduet vil variere avhengig av operativsystemversjonen, skriverdriverversjonen og programmet.

▶ UTSKRIFT I ET WINDOWS-MILJØ .....	38
▶ UTSKRIFT I ET MAC OS-miljø .....	40
▶ SKRIVE UT EN FIL DIREKTE FRA USB-MINNE .....	42



# UTSKRIFT I ET WINDOWS-MILJØ

Følgende eksempel forklarer hvordan du skriver ut et dokument i A4-størrelse fra "WordPad", som er et standard tilbehørsprogram i Windows.

Hvis du vil ha informasjon om hvordan du installerer skriverdriveren og konfigurerer innstillinger i et Windows-miljø, kan du gå til Oppsett av programvare.

Hvis du vil ha informasjon om de tilgjengelige skriverdriverne og kravene som gjelder for bruk, kan du gå til brukerhåndboken.

1

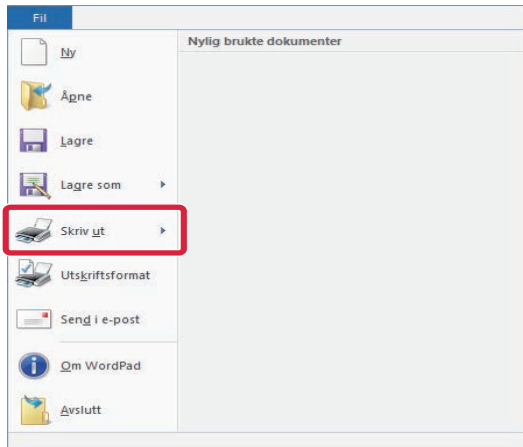

Velg [Skriv ut] på [Fil]-menyen i WordPad.

2

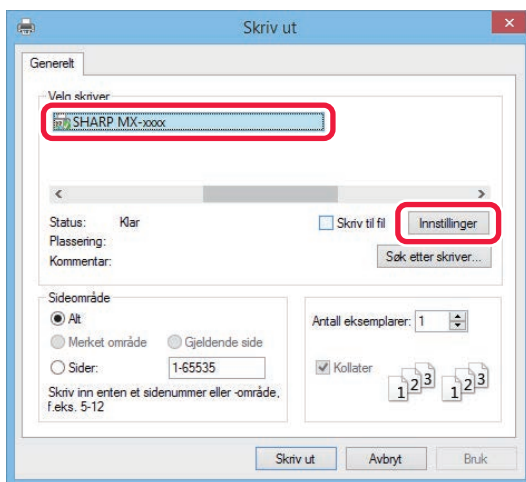

Velg maskinens skriverdriver, og klikk på [Innstillinger]-knappen.

Hvis skriverdriverne vises som en liste, velger du navnet på skriverdriveren som skal brukes.

3

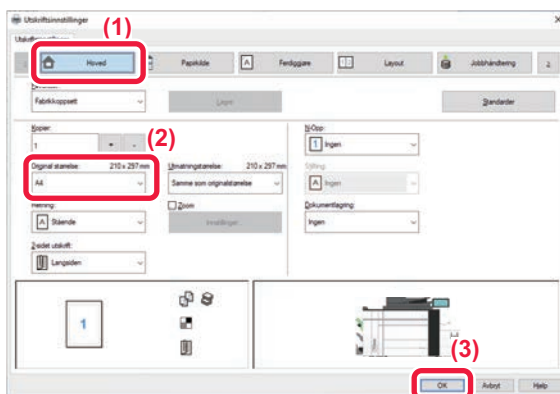

Velg utskriftsinnstillinger.

(1) Klikk på [Hoved]-fanen.

(2) Angi originalstørrelsen.

Hvis du vil velge innstillinger på andre faner, klikker du på fanen og velger innstillingene.

(3) Klikk på [OK]-knappen.

- Du kan vise hjelp for en innstilling ved å klikke på innstillingen og trykke på [F1]-tasten.
- Klikk på [Hjelp]-knappen. Hjelp-vinduet åpnes og viser deg forklaringer av innstillingene på fanen.



---

**4****Klikk på [Skriv ut]-knappen.**

Utskriften starter.





# UTSKRIFT I ET MAC OS-miljø

Følgende eksempel forklarer hvordan du skriver ut et dokument i A4-størrelse fra "TextEdit", som er et standard tilbehørsprogram i Mac OS.

Hvis du vil ha informasjon om hvordan du installerer skriverdriveren og konfigurerer innstillinger i et Mac OS-miljø, kan du gå til Oppsett av programvare.

1



Velg [Utskriftsformat] på [Arkiv]-menyen.

2

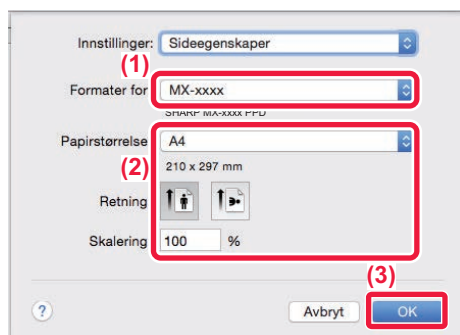

Velg papirinnstillinger.

- (1) Kontroller at riktig skriver er valgt.
- (2) Velg papirinnstillingene.  
Velg papirstørrelse, papirretning og kopigrad.
- (3) Klikk på [OK]-knappen.

3



Velg [Skriv ut] på [Arkiv]-menyen.





4

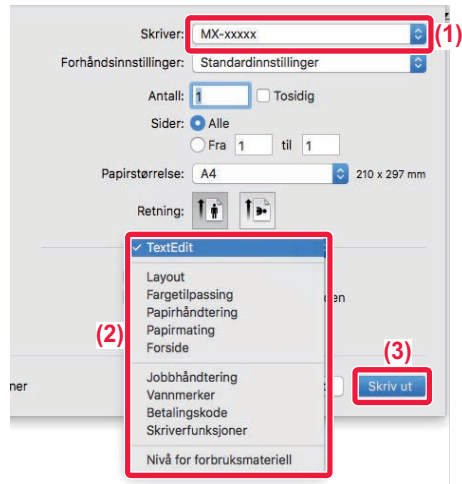

## Velg utskriftsinnstillinger.

- (1) Kontroller at riktig skriver er valgt.
- (2) Velg elementer fra menyen, og konfigurere innstillingene etter behov.
- (3) Klikk på [Skriv ut]-knappen.





# SKRIVE UT EN FIL DIREKTE FRA USB-MINNE

En fil på en USB-minneenhet som er koblet til maskinen, kan skrives ut fra maskinens betjeningspanel uten bruk av skriverdriveren.

Filtypene (og korresponderende utvidelser) som kan skrives ut direkte, vises nedenfor.

Filttype	TIFF	JPEG	PCL	PDF, Kryptert PDF, Kompakt PDF, PDF/A, Kompakt PDF/A	PS	DOCX, XLSX, PPTX	PNG
Utvidelse	tiff, tif	jpeg, jpg, jpe, jfif	pcl, prn	pdf	ps, prn	docx, xlsx, pptx	png

1

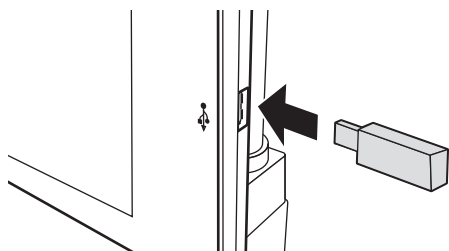

## Koble USB-minneenheten til maskinen.

- Bruk FAT32- eller NTFS-format for USB-minneenheten.
- Når USB-minneenheten har formatet FAT32, må du bruke en USB-minneenhet på 32 GB eller mindre.

2

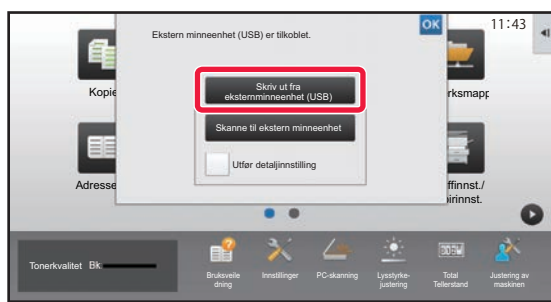

## Når du får opp en skjerm for valg av handling, trykker du på [Skriv ut fra eksternt minneenhet (USB)].

Hvis skjermen ikke vises, følger du denne fremgangsmåten:

- (1) Trykk på [Hente Fil]-tasten.
- (2) Trykk på [Velg fil fra USB-minne til utskrift] på handlingspanelet.

3

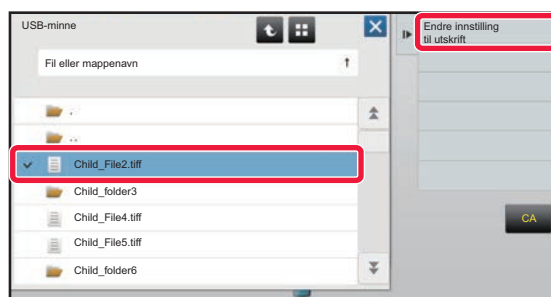

## Trykk på tasten for den filen du ønsker å skrive ut, og trykk på [Endre innstilling til utskrift] på handlingspanelet.

- Når du skriver ut flere filer, trykker du på tastene for filene du ønsker å skrive ut, og trykker på [Skriv ut] på handlingspanelet.
- Trykk på for å bytte til miniatyrbilder.

4



## Velg utskriftsinnstillinger, og trykk på [Start]-tasten.

5

## Koble USB-minneenheten fra maskinen.

DirectOffice™ er et produkt fra CSR Imaging US, LP.

DirectOffice™ er varemerket til CSR Imaging US, LP, registrert i USA og andre land, og brukes med tillatelse.



# SKANNER

Dette avsnittet forklarer bruksområdene for nettverksskannerfunksjonen og den grunnleggende prosedyren for bruk av skannemodus.

▶ <b>NETTVERKSSKANNERFUNKSJONEN</b> .....	<b>44</b>
▶ <b>SKANNE EN ORIGINAL</b> .....	<b>45</b>
▶ <b>SKANNERMODUS</b> .....	<b>47</b>



# NETTVERKSSKANNERFUNKSJONEN

Maskinens nettverksskannerfunksjon kan brukes for å overføre skannede bilder på ulike måter.

Nettverksskannerfunksjonen har følgende modi.

For å bruke en modus trykker du på knappen for modusen på hovedskjermen.

## Skannemodi

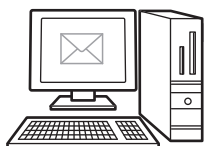

Hvis du vil sende et bilde til en e-postadresse, bruker du

**Skanne til E-post**

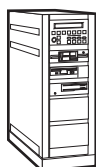

Hvis du vil laste opp et bilde til en FTP-server, bruker du

**Skanne til FTP**



Hvis du vil sende et bilde til en delt mappe på datamaskinen din, bruker du

**Skann til nettverksmappe**

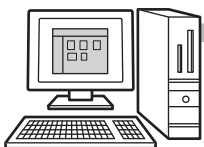

Hvis du vil behandle et bilde i et bestemt program, bruker du

**Skanne til desktop**



**Skann originalen, og gjør deretter følgende...**



## Modus for USB-minne

Bruk denne modusen for å lagre et bilde til et USB-minne.



## Modus for PC-skanning

Bruk denne modusen for å skanne et bilde samtidig som du gjør korrigeringer på datamaskinen.



En TWAIN-kompatibel programvare kan brukes.

## Datainngangsmodus

Hvis du vil bruke en dokumentløsning som er knyttet til et program.





# SKANNE EN ORIGINAL

Grunnleggende operasjoner for skanning forklares nedenfor.

Prosedyren for å sende en skannet fil via e-post til en e-postadresse som er lagret i adresseboken, forklares her.

1

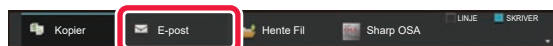

Trykk på [E-post]-tasten, og trykk deretter på tasten som viser .

Skjermen for modusvalg vises.

2

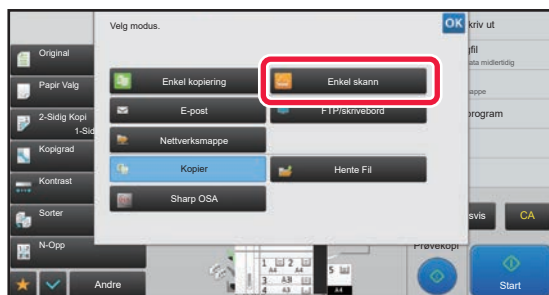

Trykk på [Enkel skann]-modusikonet.

Skjermen for Enkel skanning-modus vises.

3

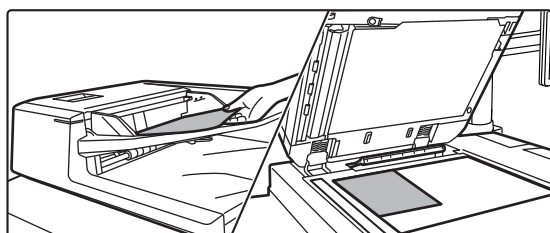

Plasser originalen.

Plasser originalen i skuffen for dokumentmatning på den automatiske dokumentmateren, eller på dokumentglasset.

► [PLASSERE ORIGINALER \(side 16\)](#)

4

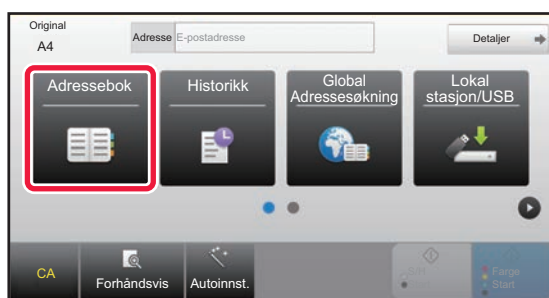

Trykk på [Adressebok]-tasten.

5

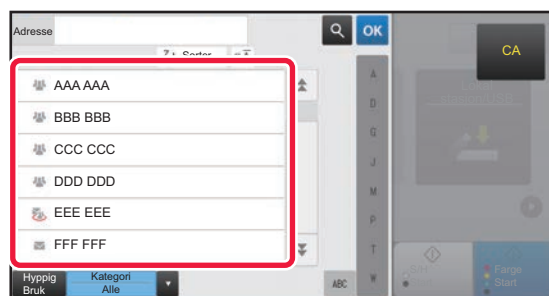

Trykk på tasten for ønsket destinasjon.

Adresser for gjeldende modus velges blant adresser som avkrysningsboksene var merket av for da den valgte destinasjonen ble registrert. Hvis ingen adresser ble registrert med avkrysningsboksen merket av, trykker du på [Ja]-tasten på bekreftelsesskjermen og velger ønskede adresser.

Hvis du vil legge til en annen destinasjon, trykker du på tasten for destinasjonen.



6

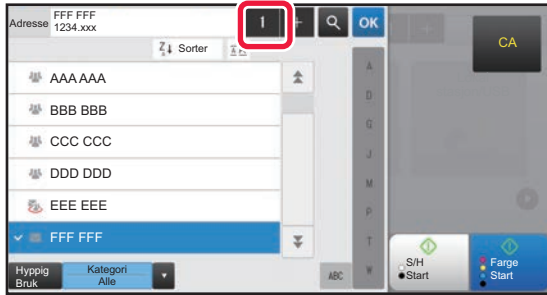

## Trykk på [Alle Dest.]-tasten.

Du får opp en liste over de valgte destinasjonene.

7

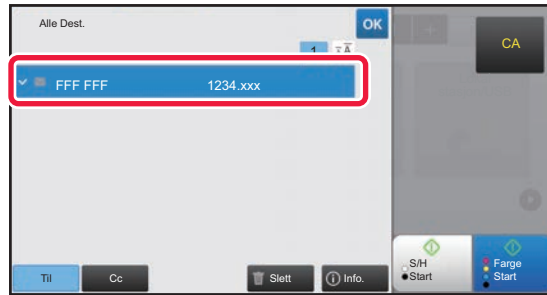

## Bekreft destinasjonen.

Hvis en feil destinasjon vises i listen, trykker du på destinasjonen og velger [Slett]-tasten.

8

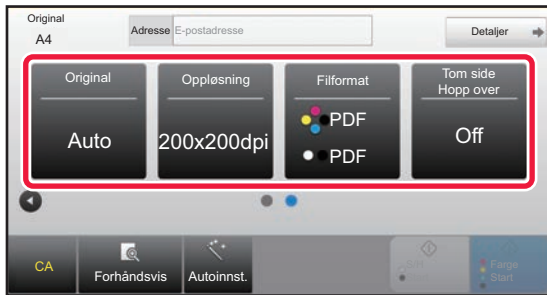

## Trykk på [▶] for å bytte skjerm og velge innstillinger.

Endre innstillingene etter behov.

Funksjonene nedenfor kan aktiveres i enkel modus.

- Original
- Oppløsning
- Filformat
- Tom side Hopp over

Hvis du vil velge mer detaljerte innstillinger, trykker du på [Detaljer]-tasten og velger innstillinger i normal modus.

► [SKANNERMODUS \(side 47\)](#)

9

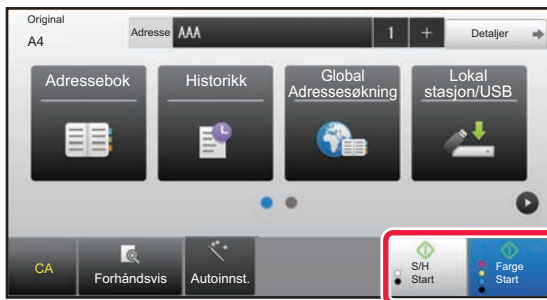

## Trykk på [Farge Start]- eller [S/H Start]-tasten.

- I fabrikkstandardtilstand registrerer maskinen om originalen er i svart/hvitt eller full farge når du trykker på [Farge Start]-tasten, og veksler automatisk mellom skanning i full farge og binært svart/hvitt. Når du trykker på [S/H Start]-tasten, skanner maskinen i binært svart/hvitt. Gå til brukerhåndboken hvis du vil ha mer informasjon.
- For å kontrollere forhåndsvisningen av et dokument, trykk på [Forhånds- visning]-knappen.

► [FORHÅNDSVISNINGSSKJERMEN \(side 15\)](#)

Avbryt Skanne



# SKANNERMODUS

## VELGE SKANNERMODUS

Gå til hovedskjermen, og trykk på ikonet for ønsket skannermodus for å vise startskjermen for skannermodus.





# STARTSKJERM FOR SKANNERMODUS

Skannermodus består av to modi: enkel modus og normal modus.

Enkel modus er begrenset til ofte brukte funksjoner, slik at du enkelt kan utføre de fleste skannejobber.

Bruk normal modus hvis du har behov for å velge detaljerte innstillinger eller spesialfunksjoner.

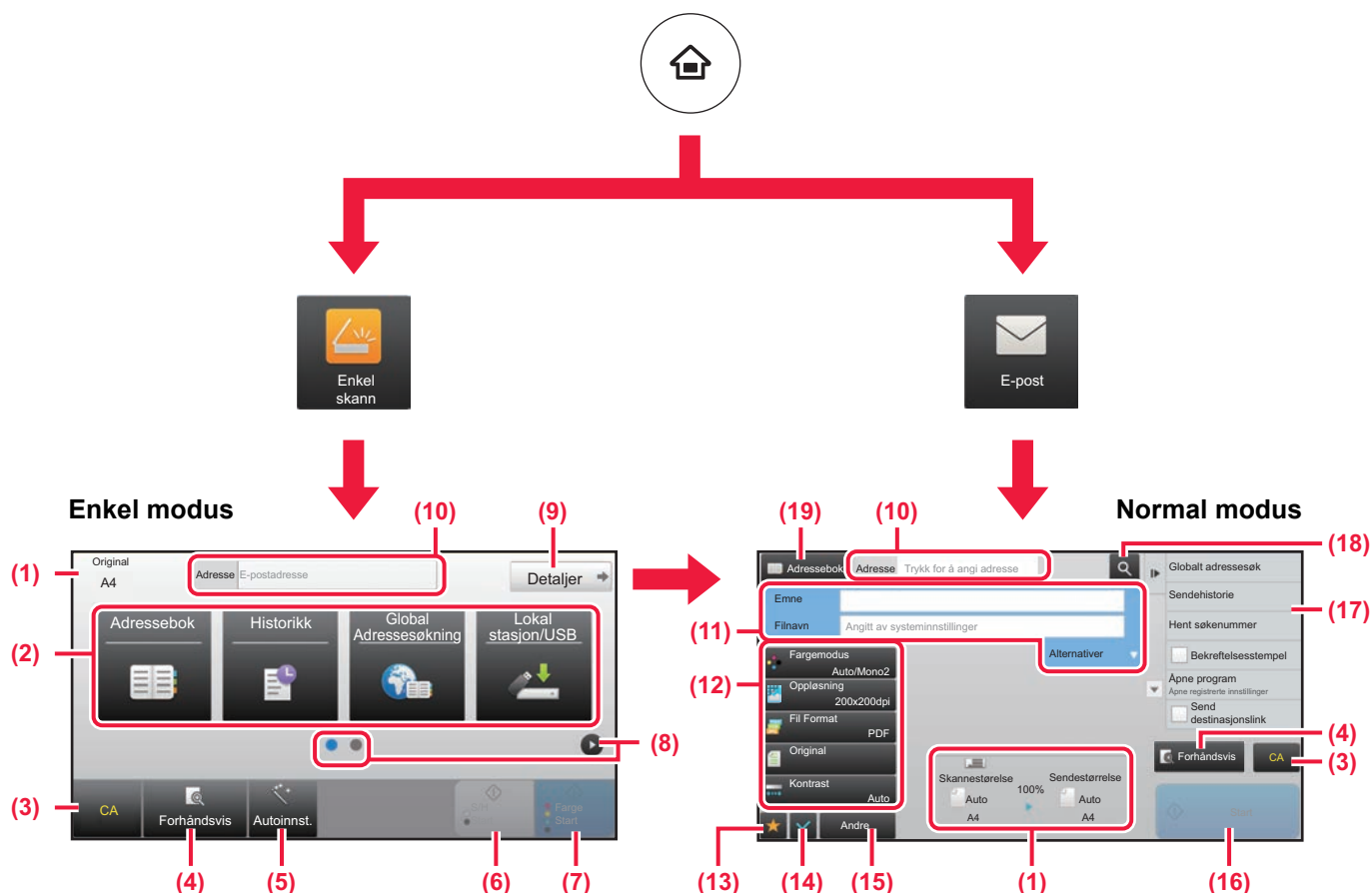

(1) Viser størrelsen på originalen og dataene som skal sendes.

(2) Velg adressen og funksjonene du vil bruke.

## Slik velger du en funksjon i enkel modus



I "Innstillingsmodus" velger du [Systeminnstillinger] → [Vanlige innstillinger] → [Drifts- Innstillinger] → [Innstillinger for Enkel modus] → [Enkel skann].

(3) Tilbakestill innstillinger og adresser.

(4) Skanner originalen og viser et forhåndsvisningsbilde.

► [FORHÅNDSVISNINGSSKJERMEN \(side 15\)](#)

(5) For automatisk innstilling av originalens retning, oppløsning og utelatelse av tomme sider.

(6) Starter skanning i svart/hvitt.

(7) Starter skanning i farge.

(8) Bla mellom skjermene for visning av snarveistaster.

(9) Endre til normal modus.

(10) Trykk på denne tasten for å vise det virtuelle tastaturet.

(11) Angi emne, filnavn og andre elementer. Skjermen vil variere avhengig av skannetype.

(12) Innstillingstasten som kan brukes for å sende bilder.

(13) Viser en liste over funksjonstaster. Ofte brukte [Andre], programmer og andre innstillinger kan registreres.

(14) Kontroll av gjeldende innstillinger.

(15) Viser en liste over andre taster enn de ovennevnte funksjonstastene.

► [FUNKSJONER SOM KAN BRUKES PÅ MASKINEN \(side 28\)](#)

(16) Start av overføring.

(17) Viser funksjonene som kan brukes i modus for bildesending.

(18) Søker etter adresse.

(19) Viser adresseboken.





# DOKUMENTARKIVERING

Funksjonen for dokumentarkivering brukes for å lagre et dokument eller utskriftsbilde på lokal stasjon når du utfører en kopiering, utskrift eller annen jobb. Du kan utføre utskrift eller andre operasjoner ved hjelp av den lagrede filen på et senere tidspunkt. Dette avsnittet presenterer flere av funksjonene for dokumentarkivering.

- ▶ **BRUKSOMRÅDER FOR FUNKSJONEN FOR DOKUMENTARKIVERING.....50**
- ▶ **BARE UTFØRE LAGRING AV ET DOKUMENT (Skann til lokal stasjon).... 51**
- ▶ **SKRIVE UT EN LAGRET FIL.....54**



# BRUKSOMRÅDER FOR FUNKSJONEN FOR DOKUMENTARKIVERING

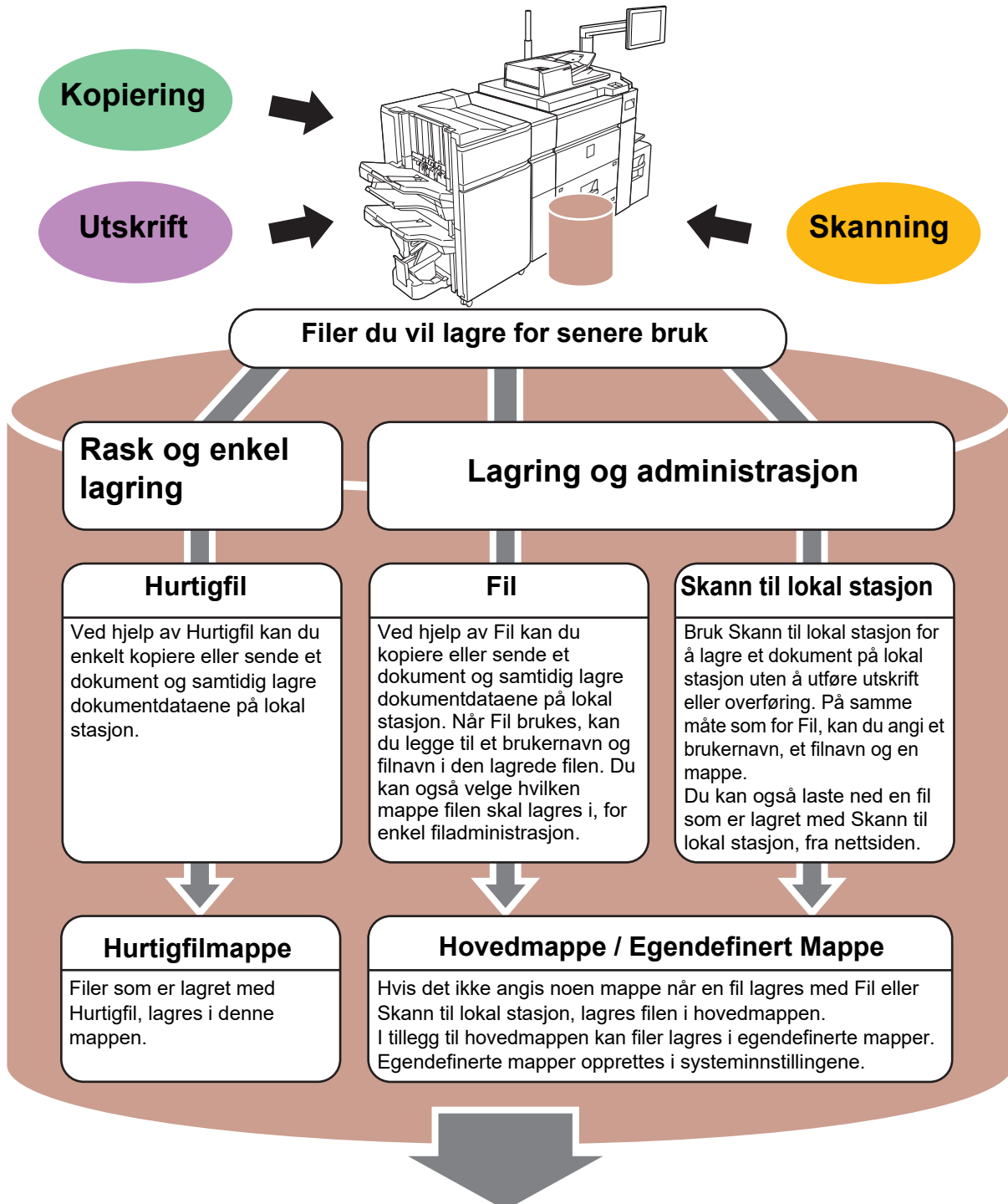

Lagrede filer kan skrives ut eller overføres etter behov.  
En fil som er lagret ved hjelp av skriverdriveren, kan ikke overføres.  
(Filen kan overføres hvis "RIP-format" endres til "RGB"-format.)



# BARE UTFØRE LAGRING AV ET DOKUMENT (Skann til lokal stasjon)

Med Skann til lokal stasjon kan du lagre et skannet dokument i hovedmappen eller en egendefinert mappe. Denne funksjonen brukes ikke for utskrift eller sending.

Prosedyren for å lagre et dokument i hovedmappen, forklares nedenfor.

Hvis du vil lagre til en egendefinert mappe, trykker du på [Hente Fil]-tasten på hovedskjermen, på [Skann til lokal stasjon] på handlingspanelet og velger lagringsinnstillinger. Gå til brukerhåndboken hvis du vil ha mer informasjon.

## Lagre med Enkel skanning

Du kan lagre en fil i hovedmappen eller i Min mappe (når brukerautentisering er aktivert).

1

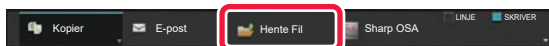

Trykk på [Hente Fil]-tasten, og trykk deretter på tasten som viser ▼.

Skjermen for modusvalg vises.

2

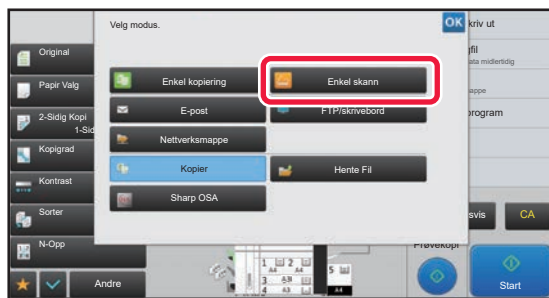

Trykk på [Enkel skann]-modusikonet.

3

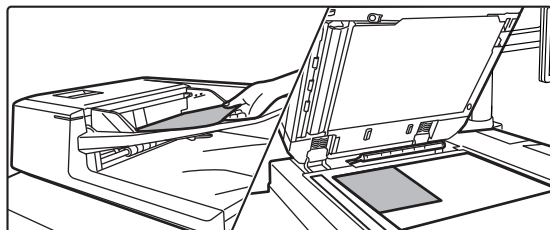

Plasser originalen.

Plasser originalen i skuffen for dokumentmating på den automatiske dokumentmateren, eller på dokumentglasset.

► [PLASSERE ORIGINALER \(side 16\)](#)

4

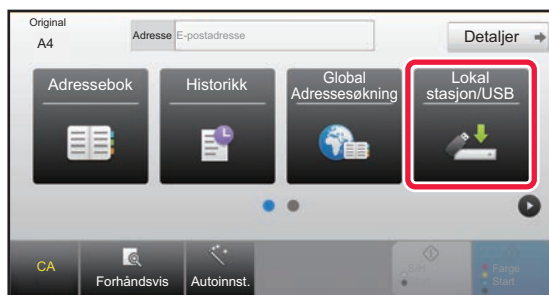

Trykk på [Lokal stasjon/USB]-tasten.



5

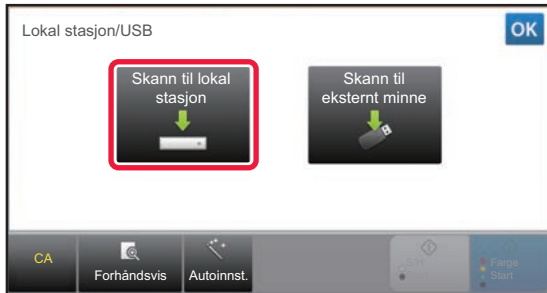

Trykk på [Skann til lokal stasjon]-tasten.

6

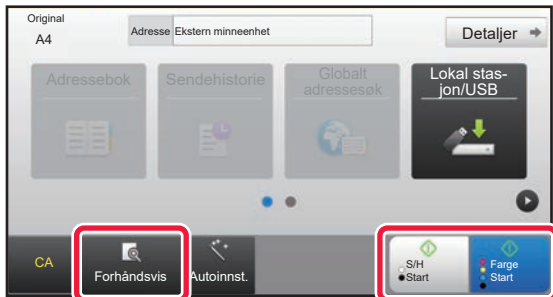

Trykk på [Farge Start]- eller [S/H Start]-tasten.

For å kontrollere forhåndsvisningen av et dokument, trykk på [Forhåndsvis]-knappen.

► [FORHÅNDSVISNINGSSKJERMEN \(side 15\)](#)

Avbryt Skanne

Avbryt Skanne



## Skanne til USB-minneenhet

1

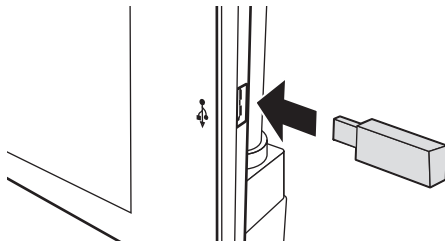

Koble USB-minneenheten til maskinen.

2

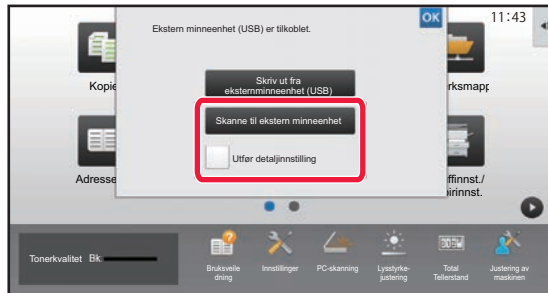

Når du får opp en skjerm for valg av handling, trykker du på [Skanne til eksternt minneenhet].

- Hvis du vil velge detaljerte innstillinger i normal modus, setter du [Utfør detaljinnstilling]-avkryssningsboksen til .
- ▶ [STARTSKJERM FOR SKANNERMODUS \(side 48\)](#)
- Hvis Skanning til lokal stasjon/USB-skjermen åpen, vises ikke denne skjermen.

3



Trykk på [Farge Start]- eller [S/H Start]-tasten.

- Det vises en melding som angir at filnavnet som genereres automatisk når du trykker på [Farge Start]-tasten eller [S/H Start]-tasten, kan mangfoldiggjøres. Hvis det er OK å overskrive filnavnet, trykker du på [OK]-tasten. Denne meldingen vises ikke i normal modus.
- For å kontrollere forhåndsvisningen av et dokument, trykk på [Forhåndsvis]-knappen.
- ▶ [FORHÅNDSVISNINGSSKJERMEN \(side 15\)](#)

Avbryt Skanne

4

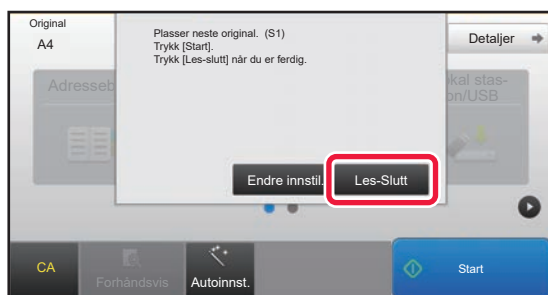

Etter at alle originaler er skannet, trykker du på [Les-Slutt]-tasten.

Når du skanner originalen ved hjelp av den automatiske dokumentmaterialet, vises ikke denne skjermen.

5

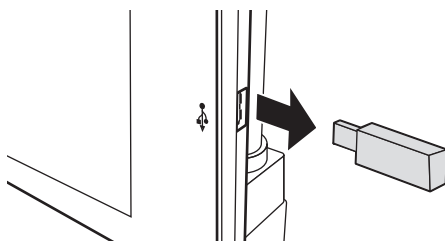

Kontroller [Datasending er fullført.]-meldingen, og koble USB-minneenheten fra maskinen.



## SKRIVE UT EN LAGRET FIL

Du kan hente opp en fil som er lagret ved hjelp av dokumentarkivering, og skrive ut eller overføre filen.

Du kan også skrive ut filer som er lagret på en USB-minneenhet eller i en delt mappe.

Fremgangsmåten for utskrift av "Copy\_20201029\_135043"-filen som er lagret i hovedmappen, forklares nedenfor.

1



Trykk på [Hovedskjerm]-tasten.

Hovedskjermen vises.

2

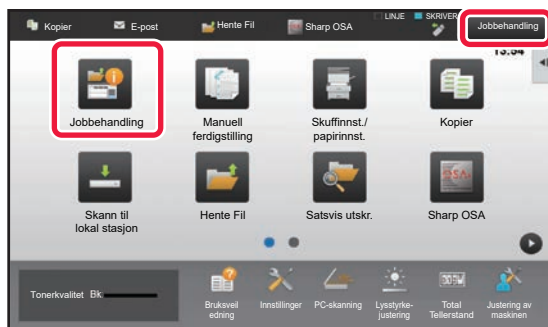

Trykk på [Jobbehandling]-modusikonet.

3

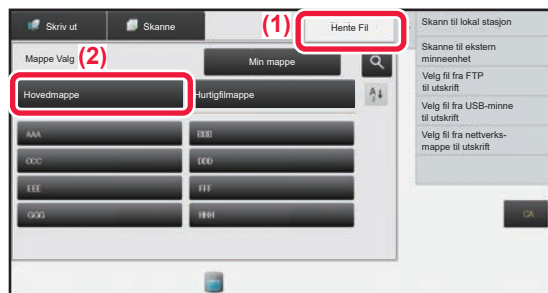

Velg filen, og skriv den ut.

(1) Trykk på [Hente Fil]-tasten.

(2) Trykk på [Hovedmappe]-tasten.

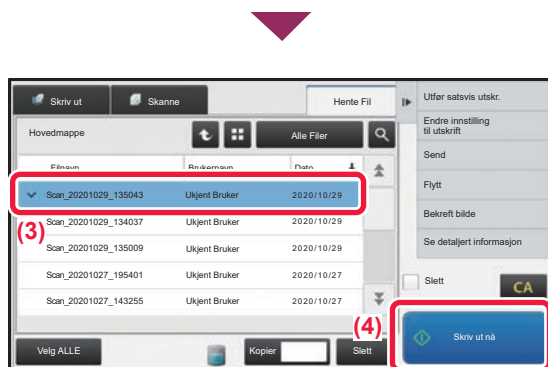

(3) Trykk på tasten for filen du vil skrive ut.

I dette tilfellet trykker du på

"Copy\_20201029\_135043"-tasten.

Hvis du vil se en forhåndsvisning av utskriftsbildet, trykker du på [Bekreft bilde] på handlingspanelet.

Hvis du vil slette filen etter utskrift, trykker du på [Skriv ut og slett dataene] på handlingspanelet, slik at  vises.

(4) Trykk på [Skriv ut nå]-tasten.



# MANUELL ETTERBEHANDLING

Dette avsnittet forklarer de grunnleggende prosedyrene for bruk av den manuelle ferdiggjøringsfunksjonen.

▶ MANUELL FERDIGGJØRING.....	56
▶ BRUKE MANUELL FERDIGGJØRING.....	56



## MANUELL FERDIGGJØRING

I manuell etterbehandlingsmodus kan du angi etterbehandling for kopierte eller utskrevne sider. Du kan velge manuell etterbehandlingsmodus hvis innlegger er installert. Når ferdiggjører (Stort stablemagasin), ferdiggjører for ryggstifting (Stort stablemagasin), stansemodul eller bretteenhet er installert, kan etterbehandlingsoperasjoner, som stifting, stansing eller bretting, utføres.

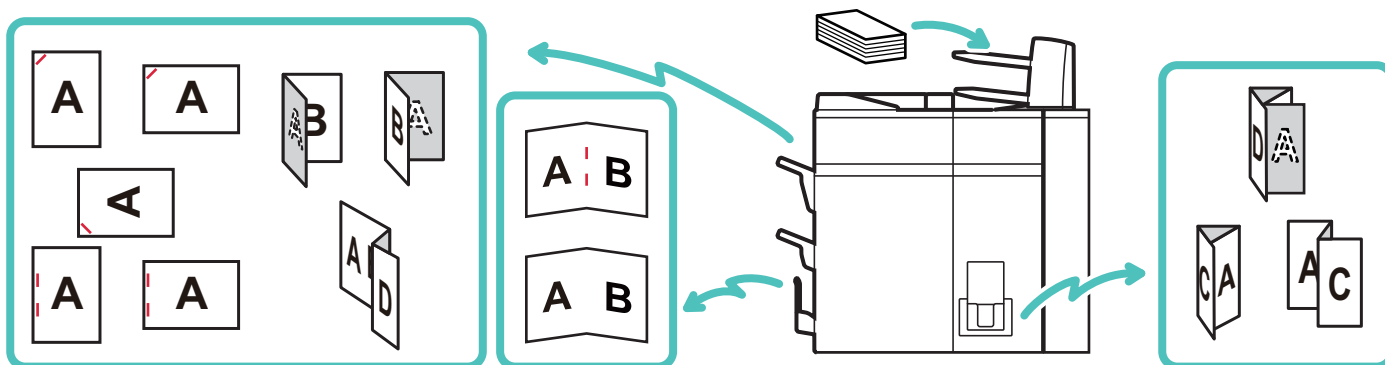

## BRUKE MANUELL FERDIGGJØRING

Grunnleggende operasjoner for manuell ferdiggjøring forklares nedenfor.

1



Trykk på [Hovedskjerm]-tasten.

Hovedskjermen vises.

2

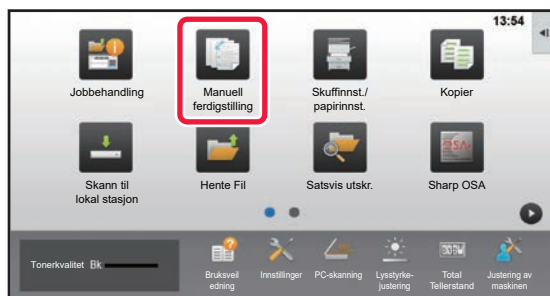

Trykk på [Manuell ferdigstilling]-modusikonet.

3

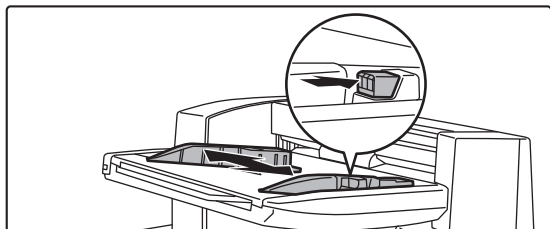

Juster skinnene i forhold til papirstørrelsen.

Ta tak i låsespaken på skinnen for å justere skinnen. Når du er ferdig med justeringen, kan du utløse låsespaken.



Når du legger i papir som er større enn A4R eller 8-1/2" x 11"R, må du trekke enkeltmaterskuffen helt ut. Hvis du ikke trekker den helt ut, blir ikke størrelsen på det ilagte papiret registrert ordentlig.





4

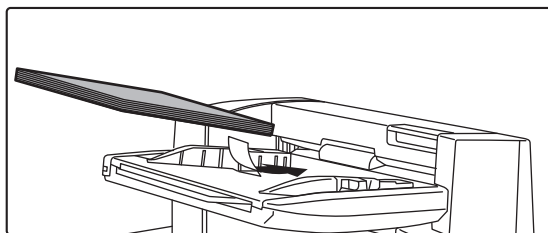

### Legg papir i den øvre og nedre skuffen.

Papirretningen varierer etter valgt etterbehandlingsfunksjon.

► [PAPIRRETNING VED ILEGGING \(side 58\)](#)



- Du kan legg i opptil 200 papirark i hver av de øvre og nedre skuffene.
- Legg originalene langs skinnene helt inn i skuffen.
- Hvis skinnbredden ikke er korrekt justert i henhold til papirstørrelsen, kan papiret sette seg fast, mates skjevt eller krølles seg. Juster papirskinnene til bredden på til papiret.

5

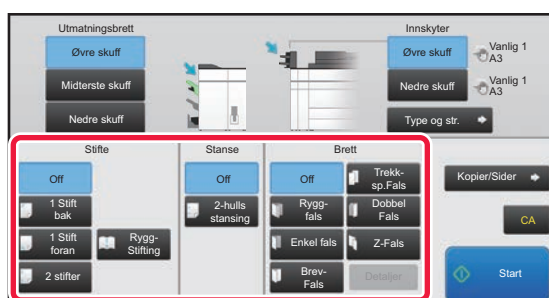

### Velg den aktuelle ferdiggjøringsmetoden, og endre papirskuff eller utmatingskuff etter behov.

6

Trykk på [Start]-knappen for å begynne manuell etterbehandling.

## FØRSTE SKJERMBILDE FOR MANUELL FERDIGGJØRINGSMODUS

Viser det valgte papiret og utmatingskuffene.

Angir en utmatingskuff for ferdiggjort papir.

Stifter hvert sett som er matet ut. Velger en stifteposisjon.

Stifter midt på heftet og bretter heftet langs midten. Beskjærer overflødig deler av heftet brettet langs midten.

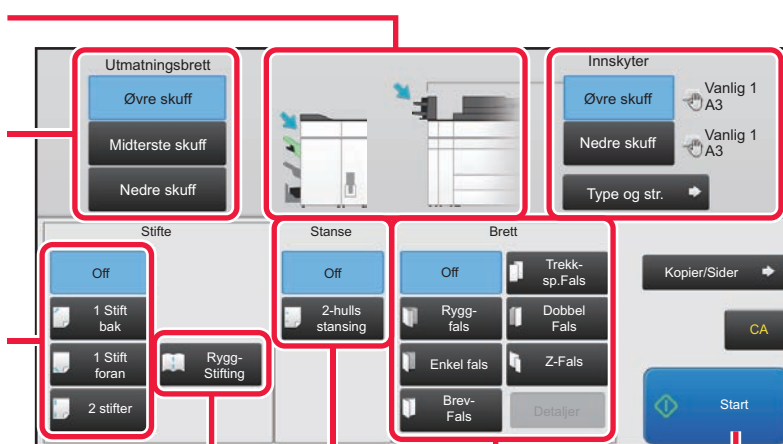

Huller papiret.

Utfører bretting av papiret. Angir type bretting.

Angir en papirskuff for ferdiggjøring. Trykk på [Type og str.]-tasten for å stille inn papirtype og papirstørrelse.

Angir antall kopier for utmating samt antall ark per sett.

Tilbakestiller alle innstillinger.

Starter ferdiggjøring.



## PAPIRRETNING VED ILEGGING

Når du bruker stifting, hulling eller bretteing må originalen plasseres som vist nedenfor for at papiret skal stiftes eller hulls på rett sted.

### STIFTING

- For å bruke stiftefunksjonen må du montere en ferdiggjører (Stort stablemagasin) eller en ferdiggjører for ryggstifting (Stort stablemagasin).
- For å bruke ryggstiftefunksjonen må du montere en ferdiggjører for ryggstifting (Stort stablemagasin).

Berøringspaneltast	Utskriftsretning	Resultat
1 Stift bak		
1 Stift foran		
2 stifter		
Rygg-Stifting		

### HULLE

Du må ha en hullemodul for å kunne lage hull i papir.

Berøringspaneltast	Utskriftsretning	Resultat
2-hulls stansing		

### BRETTEING

- En foldeenhet må være installert for å bruke andre papirbrettefunksjoner enn ryggfals.
- For å bruke ryggfalsfunksjonen må du montere en ferdiggjører for ryggstifting (Stort stablemagasin).

Berøringspaneltast	Utskriftsretning	Resultat
Rygg-fals		
Enkel fals		
Brev-Fals		
Trekk-sp.Fals		
Dobbel Fals		
Z-Fals		



# SYSTEMINNSTILLINGER

Ved hjelp av innstillingsmodus kan du justere driften av maskinen i henhold til behovene på arbeidsplassen din. Dette avsnittet gir en kort presentasjon av flere av innstillingene i innstillingsmodus.

Hvis du trenger detaljerte forklaringer av systeminnstillingene, kan du gå til "SYSTEMINNSTILLINGER" i Brukerhåndbok.

► INNSTILLINGSMODUS .....	60
---------------------------	----



## INNSTILLINGSMODUS

Dato og klokkeslett kan stilles inn, skannedestinasjoner kan lagres, dokumentarkiveringsmapper kan opprettes og flere andre innstillinger relatert til driften av maskinen kan konfigureres på Innstillingsmodus-skjermen. Prosedyren for å åpne Innstillingsmodus-skjermen og elementene på skjermen, forklares nedenfor.

## WISE INNSTILLINGSMODUS PÅ MASKINEN

1



Trykk på [Hovedskjerm]-tasten.

Hovedskjermen vises.

2

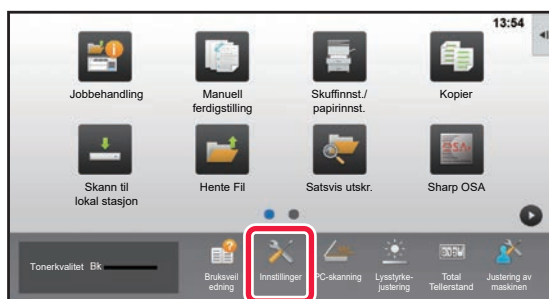

Trykk på [Innstillinger]-tasten.

Innstillingsmodus-skjermen vises.

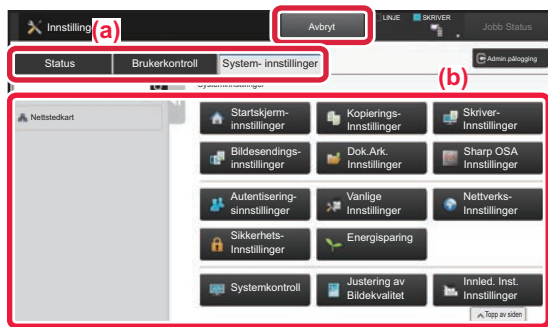

Trykk på elementet du vil stille inn, på menyfanen (a) eller innstilling meny (b).

Trykk på [Avbryt]-tasten for å gå ut av innstillingsmodus.

- ▶ [Innstillingsmodus når en administrator er pålogget \(side 62\)](#)



## HVA DU KAN GJØRE I INNSTILLINGSMODUS

Følgende innstillinger kan konfigureres i innstillingsmodus.

Det kan hende at enkelte innstillinger ikke vises på maskinens berøringspanel, eller i datamaskinens nettleser. Enkelte innstillinger vises kanskje ikke på grunn av maskinens spesifikasjoner og periferenhetene som er installert.

Meny	Oversikt	
Status	Viser papirskuffinformasjon og enhetsinformasjon.	
Adressebok	Brukes for å redigere adresseboken.	
Dokumentoperasjoner	Brukes for å utføre handlinger i en fil ved hjelp av funksjonen for dokumentarkivering.	
Brukerkontroll	Legg til, rediger og slett brukere for brukergodkjenning, og konfigurere innstillinger for brukergodkjenning. Du kan også velge IC-kortinnstillinger.	
Systeminnstillinger	Konfigurer hovedinnstillingene for maskinen, for eksempel datoinnstillinger og papirskuffinnstillinger. Du kan konfigurere følgende innstillinger:	
	Innst. Startskjerm	Du kan velge innstillinger for maskinens hovedskjerm, for eksempel endring av bakgrunnen for hovedskjermen.
	Kopieringsinnstillinger	Du kan velge kopieringsinnstillinger.
	Skriver -innstillinger	Du kan velge utskriftsinnstillinger.
	Bildesening-innstillinger	Konfigurer innstillinger for bildesending, for eksempel Skanne til e-post.
	Innstillinger For Dokumentlagring	Du kan velge innstillinger for dokumentarkivering.
	Sharp OSA-Innstillinger	Du kan velge SharpOSA-innstillinger.
	Vanlige innstillinger	Du kan konfigurere maskininnstillinger, for eksempel datoinnstillinger og skuffinnstillinger.
	Nettverks- innstillinger	Du kan konfigurere nettverksinnstillinger, for eksempel nettverksprotokoll og NAS-innstillinger.
	Sikkerhets- innstillinger	Du kan konfigurere maskinens sikkerhetsinnstillinger, for eksempel autentisering og endring av administratorpassordet.
	Energisparing	Maskinens strømforbruk kan reduseres av økomodusinnstillingen.
	Systemkontroll	Du kan konfigurere maskinens sikkerhetskopi og jobblogginnstillinger.
	Justering av bildekvalitet	Du kan utføre bildejustering på maskinen.
Innledende installeringsinnstillinger	Dette er en innstillingsgruppe som kreves ved innledende installasjon av maskinen.	





## Innstillingsmodus når en administrator er pålogget

En administrator kan konfigurere innstillinger som er mer avanserte enn innstillingene som er tilgjengelige for en gjest eller bruker.

Når brukerautentisering er aktivert, kan innstillinger tillates uten inntasting av administratorpassordet, avhengig av hvilke rettigheter den påloggede brukeren har. Rådfør deg med maskinens administrator hvis du vil ha informasjon om statusen for innstillingene.

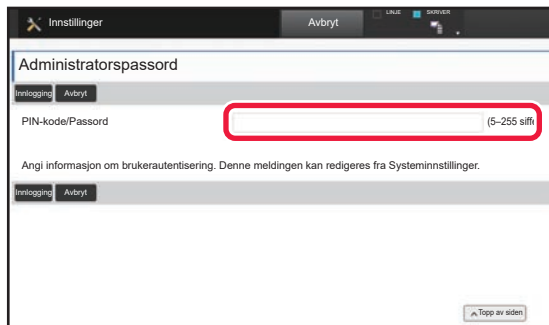

Når du velger et element som krever administratorpålogging i innstillingsmodus, får du opp skjermen for administratorpålogging.

Gå til "SYSTEMINNSTILLINGER" i brukerhåndboken hvis du vil ha informasjon om elementene som er tilgjengelige i innstillingsmodus når en administrator er pålogget.

## Vær oppmerksom på følgende

- Hvis du trenger informasjon om operativsystemet, henviser du til brukerhåndboken for operativsystemet eller den elektroniske Hjelp-funksjonen.
- Forklaringene av skjermbilder og fremgangsmåter i et Windows-miljø gjelder i første rekke for Windows 8.1®. Skjermbildene kan variere avhengig av operativsystem- eller programversjon.
- Forklaringene av skjermbilder og fremgangsmåter i et Mac OS-miljø er basert på Mac OS X v10.10 når det gjelder Mac OS X. Skjermbildene kan variere avhengig av versjonen av operativsystemet eller programvareapplikasjonen.
- Når "MX-xxxx" fremgår i denne håndboken, skal "xxxx" erstattes med navnet på din modell.
- Det er lagt mye omhu ned i utarbeidelsen av denne håndboken. Hvis du har kommentarer eller spørsmål om håndboken, er du velkommen til å kontakte forhandleren eller nærmeste SHARP-serviceavdeling.
- Dette produktet har gjennomgått strenge prosedyrer for kvalitetskontroll og inspeksjon. Hvis det mot formodning skulle oppstå feil eller problemer, kan du kontakte forhandleren eller nærmeste SHARP-serviceavdeling.
- Bortsett fra i omstendigheter som er dekket av lov, er ikke SHARP ansvarlig for svikt som oppstår under bruk av produktet eller dets tilleggsfunksjoner, svikt som skyldes feil betjening av produktet og dets tilleggsfunksjoner, eller andre typer feil, inkludert enhver skade som oppstår på grunn av vanlig slitasje på produktet.

## Advarsel

- Reproduksjon, tilpasning eller oversettelse av innholdet i håndboken uten forutgående skriftlig tillatelse er forbudt, med unntak av det som er tillatt i henhold til lover om opphavsrett.
- Informasjonen i denne håndboken kan endres uten videre varsel.

## Illustrasjoner samt betjeningspanelet og berøringspanelet som vises i denne håndboken

De ytre utstyrsenheterne er som regel tilleggsutstyr, men enkelte modeller inkluderer imidlertid ytre utstyrsenheter som standard utstyr.

Forklaringene i denne håndboken går ut ifra at en flermaterskuff, stormagasin, ferdiggjører for ryggstifting, stansemodul, papirmaterenhet og krøllekorreksjonsenhet er installert på MX-M1206.

For noen funksjoner og prosedyrer forutsetter forklaringene at også andre innretninger enn de ovennevnte er installert.

Skjermbildene, meldingene og tastenavnene som vises i håndboken, kan være ulike dem som vises på den faktiske maskinen. Dette skyldes produktforbedringer og modifikasjoner.

**SHARP**<sup>®</sup>  
SHARP CORPORATION